



Husqvarna®



445S, 445S SA, 445S SA TL, 445S SA TB,
450S, 450S SA

Sadržaj

Uvod.....	2	Rješavanje problema.....	34
Sigurnost.....	4	Transport, skladištenje i odbacivanje.....	35
Sastavljanje.....	10	Tehnički podaci.....	36
Rukovanje.....	12	Dodatna oprema.....	38
Održavanje.....	22	Deklaracija o usklađenosti.....	40

Uvod

Opis proizvoda

Husqvarna 445S, 445S SA, 445S SA TL, 445S SA TB, 450S, 450S SA su modeli pile sa SUS motorom.

Konstantno se radi na povećanju vaše sigurnosti i efikasnosti za vrijeme rada. Više informacija potražite kod svog zastupnika servisa.

Namjena

Ova motorna pila za šumsku upotrebu je dizajnirana za radove u šumi kao što su obaranje, rezanje grana i sječenje.

Napomena: Državni propisi mogu postaviti ograničenja za rukovanje proizvodom.

Pregled proizvoda

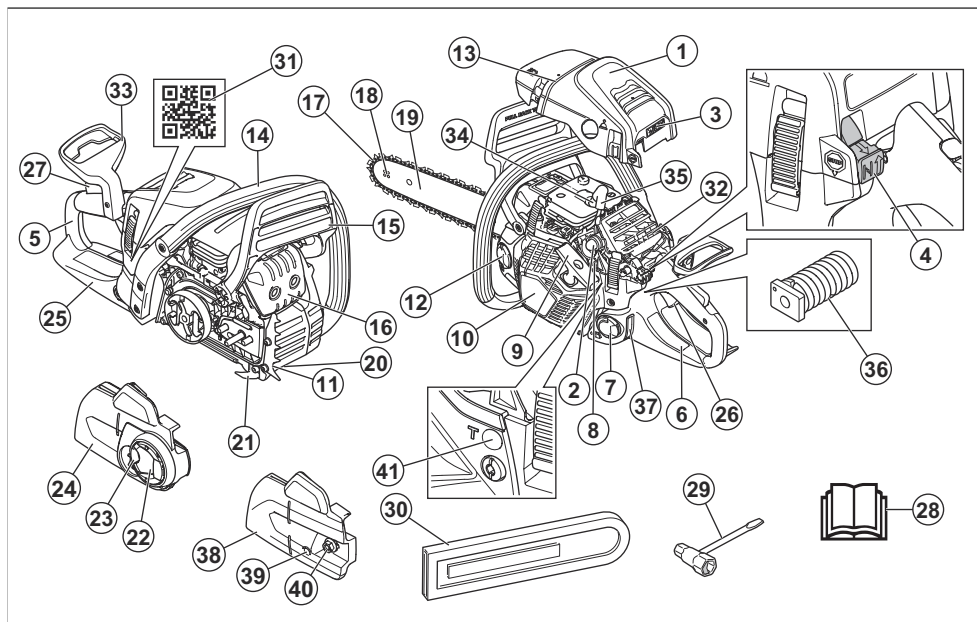

1. Poklopac cilindra
2. Pumpica za istiskivanje zraka
3. Naljepnica za pokretanje
4. Prekidač za pokretanje/zaustavljanje
5. Zadnja ručka
6. Informacije i naljepnica s upozorenjem
7. Rezervoar za gorivo
8. Vijak za podešavanje karburatora
9. Ručka užeta za pokretanje
10. Kućište pokretača
11. Oznaka serijskog broja
12. Spremnik za ulje za lanac
13. Oznaka smjera obaranja
14. Prednja ručka
15. Kočnica lanca i prednji štitičnik za ruke
16. Prigušivač

17. Lanac pile
18. Zupčanik vrha vodilice
19. Vodilica
20. Šiljasti odbojnik
21. Hvatač lanca
22. Dugme
23. Kotačić za natezanje lanca
24. Poklopac kvačila bez alata (445S SA TL)
25. Desni štitnik za ruku
26. Poluga gasa
27. Blokada poluge gasa
28. Priručnik za rad
29. Kombinirani ključ
30. Poklopac vodilice
31. QR kôd
32. Filter zraka
33. Okidač stražnje kočnice (445S SA TB)
34. Svjećica
35. Poklopac ručice za paljenje
36. Sistem ublaživanja vibracija
37. Prozorić za nivo goriva
38. Poklopac kvačila
39. Vijak za zatezanje lanca
40. Matica vodilice
41. Vijak za podešavanje karburatora u praznom hodu

Simboli na proizvodu



Zaustavite.



UPOZORENJE! Budite oprezni i koristite proizvod na pravilan način. Ovaj uređaj može izazvati teške povrede ili smrt operatora i drugih osoba.



Prije upotrebe proizvoda pažljivo pročitajte priručnik za rad rukovaoca i vodite računa da vam upute budu jasne.



Uvijek nosite zaštitni šljem, odobrenu zaštitu za uši i oči.



Upozorenje! Povratni trzaj se dešava kada vrh vodilice dodirne neki predmet. Povratni trzaj uzrokuje munjevito brzu povratnu reakciju koja pomjera vodilicu prema gore i u smjeru rukovaoca. Ovo može dovesti do ozbiljnih povreda.



Proizvod ispunjava važeće direktive EZ.



Emisija buke u okruženju u skladu s odredbama i propisima EU i UK i propisom Novog Južnog Velsa za zaštitu od radova u okruženju (kontrola buke) iz 2017. Garantirani nivo snage zvuka proizvoda je naveden u *Tehnički podaci na strani 36* i na oznaci.



Čok.



Vijak za podešavanje rada u praznom hodu.



Igla za velike brzine.



Igla za male brzine.



Gorivo.



Ulje za lanac.



Kuglica pumpice za istiskivanje zraka.



Kočnica lanca, uključena (naprijed). Kočnica lanca, isključena (nazad).

yyyywwxxxx

Na natpisnoj pločici ili laserskom ispisu je prikazan serijski broj. **yyyy** označava godinu proizvodnje, a **ww** označava sedmicu proizvodnje.



Smjer okretanja lanca.

Napomena: Drugi simboli/naljepnice na proizvodu odnose se na uslove certificiranja za određena tržišta.

Emisije Euro V



UPOZORENJE: Neovlaštenim otvaranjem proizvoda poništava se EU odobrenje tipa ovog proizvoda.

Sigurnost

Definicije sigurnosti

Upozorenja, mjere opreza i napomene se koriste za isticanje naročito važnih dijelova priručnika.



UPOZORENJE: Koriste se ukoliko postoji opasnost od povrede ili smrti rukovoaca ili osoba u blizini ako se uputstva iz priručnika ne poštuju.



OPREZ: Koriste se ukoliko postoji opasnost od oštećenja proizvoda, drugih materijala ili neposrednog okruženja ako se uputstva iz priručnika ne poštuju.

Napomena: Koriste se za pružanje više informacija koje su neophodne u datoj situaciji.

Opće sigurnosne upute



UPOZORENJE: Prije upotrebe proizvoda pročitajte upozorenja u nastavku.

- Motorna pila je opasan alat ako se koristi nepažljivo ili nepravilno i može uzrokovati teške ili čak smrtonosne povrede. Veoma je važno da pročitate i razumijete sadržaj ovog korisničkog priručnika.
- Ni pod kojim okolnostima se dizajn proizvoda ne smije mijenjati bez dozvole proizvođača. Nemojte koristiti proizvod koji izgleda kao da je neko na njemu vršio izmjene. Koristite isključivo pribor koji preporučuje proizvođač. Neovlaštene izmjene i/ili pribor mogu kao posljedicu imati teške povrede ili smrt operatera ili drugih lica.
- Korišteni prigušivač/zaštita od iskrenja i zaštita od iskrenja za lice mogu sadržavati naslagu čestica nastalih izgaranjem koje mogu biti kancerogene. Izbjegavajte izlaganje takvim jedinjenjima kod upotrebe prigušivača i/ili zaštite od iskrenja. Prije rukovanja prigušivačem i/ili zaštitom od iskrenja, pogledajte *Pregled prigušivača na strani 25*.
- Dugotrajno udisanje ispušnih plinova iz motora, pare od ulja za lance i piljevine može dovesti do rizika po zdravlje.
- Proizvod stvara elektromagnetno polje tokom rada. To polje u određenim okolnostima može ometati rad aktivnih ili pasivnih medicinskih implantata. Da biste smanjili rizik od teških ili smrtnih

povreda, preporučujemo osobama s medicinskim implantatima da se prije upotrebe ovog proizvoda posavjetuju sa svojim ljekarom i proizvođačem medicinskog implantata.

- Informacije u ovom priručnik za rad rukovoaca nikada ne predstavljaju zamjenu za stručne vještine i iskustvo. Ako dođete u situaciju u kojoj se osjećate nesigurno, stanite i tražite savjet stručnjaka. Obratite se zastupniku servisa ili iskusnom korisniku motorne pile. Nemojte pokušavati obaviti zadatak za koji se ne osjećate sigurno!

Sigurnosne upute za rad



UPOZORENJE: Prije upotrebe proizvoda pročitajte upozorenja u nastavku.

- Prije upotrebe proizvoda morate razumjeti posljedice povratnog trzaja i kako ih izbjeći. Pogledajte poglavlje *Informacije o povratnom trzaju na strani 14* za uputstva.
- Nikada nemojte koristiti neispravan proizvod.
- Nemojte nikada koristiti proizvod na kojem su zatvarač svjeće i kabl za pokretanje vidno oštećeni. Može doći do opasnosti od varnica što može uzrokovati požar.
- Nikada nemojte koristiti proizvod ako ste umorni, dok ste pod uticajem alkohola, jakih ili običnih lijekova ili bilo čega drugo što može uticati na vaš vid, opreznost, koordinaciju ili moć rasuđivanja.
- Nemojte koristiti proizvod u lošim vremenskim uvjetima, kao što su gusta magla, jaka kiša, jak vjetar, iznimna hladnoća itd. Rad u lošim vremenskim uslovima umara i često uključuje dodatne opasnosti kao što su ledeno tlo, nepredvidiv smjer pada, itd.
- Nemojte nikada pokretati proizvod ukoliko vodilica, lanac pile i svi poklopci nisu pravilno postavljeni. Pogledajte poglavlje *Sastavljanje na strani 10* za uputstva. Ako vodilica i lanac pile nisu pričvršćeni na proizvod, kvačilo se može olabaviti i uzrokovati teške povrede.

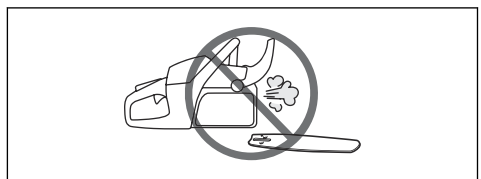

- Nemojte nikada pokretati proizvod u zatvorenom prostoru. Izduvni gasovi mogu biti opasni ako se udahnu.
- Izduvni gasovi motora su vrući i mogu sadržavati varnice koje mogu uzrokovati požar. Nemojte pokretati proizvod u blizini zapaljivog materijala!
- Pregledajte okruženje i vodite računa da nema opasnosti po ljude ili životinje koji dolaze u kontakt s proizvodom ili koji utiču na vaše upravljanje proizvoda.
- Nemojte nikada dozvoliti djeci da koriste proizvod ili da se nalaze u njegovoj blizini. S obzirom da je proizvod opremljen prekidačem s oprugom za pokretanje/zaustavljanje i može se pokrenuti primjenom male brzine i sile na ručici za pokretanje, čak i mala djeca pod određenim okolnostima mogu imati dovoljno snage potrebne za pokretanje proizvoda. Ovo može predstavljati rizik od teških povreda. Stoga uklonite zatvarač svječiće kada proizvod nije pod strogim nadzorom.
- Morate zauzeti stabilan položaj kako biste imali potpunu kontrolu nad proizvodom. Tokom rukovanja nemojte stajati na merdevinama, drvetu ili na drugom mjestu gdje nemate čvrsto tlo.

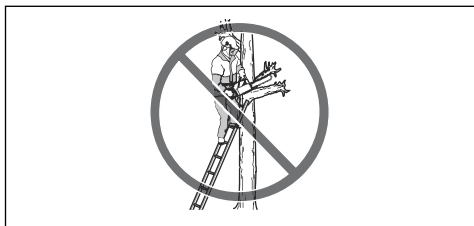

- Za vrijeme rada na drveću potrebno se pridržavati posebnih tehnika rezanja i radnih postupaka kako bi se izbjegla povećana opasnost od tjelesnih povreda. Ni u kojem slučaju nemojte raditi na drveću ako niste prošli posebnu, profesionalnu obuku za taj posao, uključujući obuku o upotrebi zaštitne i druge opreme za penjanje, kao što su remenje, užad, pojasevi, dereze, kuke, karabineri, itd.
- Nemojte pokušavati uhvatiti ogranke koji padaju. Nemojte rezati na drvetu ako ste pričvršćeni samo jednim užetom. Uvijek koristite dva pričvršćena užeta.
- Zbog slabe koncentracije može doći do povratnog trzaja ukoliko zona trzaja na vodilici slučajno dodirne granu, drvo u blizini ili neki drugi predmet.

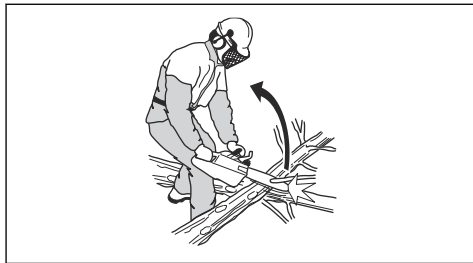

- Nemojte nikada rukovati proizvodom držeći ga samo jednom rukom. Proizvod se ne može sigurno kontrolirati jednom rukom.
- Ručke proizvoda uvijek držite objema rukama. Desna ruka treba biti na stražnjoj, a lijeva na prednjoj ručki. Svi korisnici, ljevoruki ili desnoruki, trebaju koristiti ovaj zahvat. Omotajte palčeve i prste oko ručki i čvrsto ih držite. Takav način držanja smanjuje efekat povratnog trzaja i omogućava vam da proizvod držite pod kontrolom. Nemojte ispuštati ručke motorne pile!

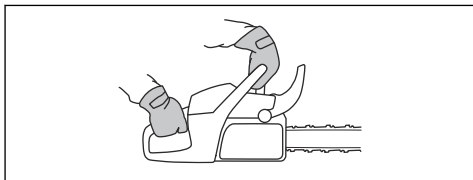

- Nemojte nikada koristiti proizvod iznad visine ramena.

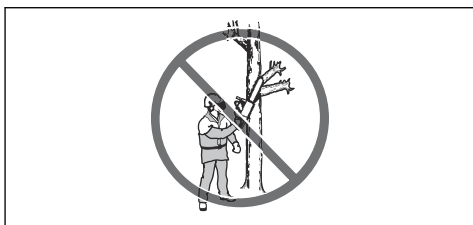

- Nemojte koristiti proizvod u situacijama u kojim ne možete pozvati pomoć u slučaju nesreće.
- Prije pomjeranja proizvoda obavezno isključite motor i blokirajte lanac pile pomoću kočnice lanca. Nosite proizvod tako da su vodilica i lanac pile okrenuti unazad. Postavite štitnik na vodilicu prije transporta proizvoda ili prenošenja na bilo koju udaljenost.
- Kada stavljate proizvod na tlo, blokirajte lanac pile koristeći kočnicu lanca i pobrinite se da vam je proizvod uvijek na vidiku. Isključite motor prije nego što ostavite proizvod na bilo koji period.
- Ponekad se opiljci zaglave u kvačilo zbog čeka se lanac pile zaglavi. Uvijek zaustavite mašinu prije čišćenja.
- Pokretanje mašine u skućenom ili slabo prozračenom prostoru može uzrokovati smrt zbog trovanja ugljen monoksidom.

- Izduvni dimovi mašine su vrući i mogu sadržavati iskre koje mogu dovesti do požara. Nemojte pokretati proizvod u zatvorenom prostoru ili u blizini zapaljivih materijala.
- Prilikom pokretanja proizvoda i kada se pomjerate na kratkim rastojanjima, koristite kočnicu lanca kao kočnicu za blokadu. Uvijek nosite proizvod za prednju ruku. Na taj način se smanjuje opasnost da motorna pila udari vas ili osobu u vašoj blizini.
- Preveliko izlaganje vibracijama može dovesti do oštećenja cirkulacije ili živaca kod osoba sa problemima sa cirkulacijom krvi. Obratite se ljekaru ako primijetite simptome od prevelikog izlaganja vibracijama. Ti simptomi uključuju trnjenje udova, gubitak osjećaja, trnce, bockanje, bol, gubitak snage, promjene u boji kože ili stanju. Ovi simptomi se obično javljaju u prstima, rukama ili zglobovima. Simptomi mogu biti pojačani pri hladnim temperaturama.
- Nije moguće predvidjeti svaku situaciju s kojom biste se mogli suočiti prilikom upotrebe proizvoda. Uvijek postupajte pažljivo i razborito. Izbjegavajte sve situacije za koje smatrate da prevazilaze vaše sposobnosti. Ako i dalje imate nedoumica o radnim postupcima nakon čitanja uputstava za rukovanje, trebate se posavjetovati sa stručnjakom prije nego što nastavite raditi. Ako budete imali pitanja u vezi s korištenjem proizvoda, slobodno kontaktirajte ovlaštenog zastupnika ili Husqvarna. Rado ćemo vam biti na usluzi i dati savjete te vam pomoći da proizvod koristite efikasno i sigurno. Ako je moguće, prođite obuku za korištenje motorne pile. Ovlašteni zastupnik, škola za šumarstvo ili biblioteka mogu vam pružiti informacije o dostupnim materijalima i kursovima za obuku.

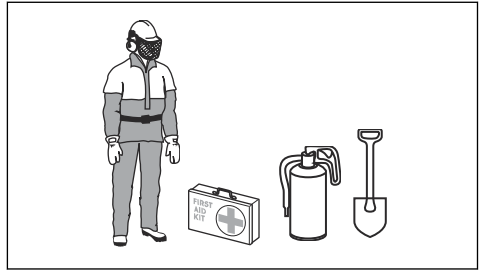

- Većina nesreća s motornim pilama se događa prilikom kontakta lanca pile i rukovaoca. Za vrijeme rukovanja morate koristiti odobrenu zaštitnu opremu. Lična zaštitna oprema vas ne štiti u potpunosti od povreda, ali u slučaju nesreće umanjuje stepen povreda. Razgovarajte sa servisnim zastupnikom o preporukama koju opremu koristiti.
- Vaša odjeća mora biti pripijena uz tijelo, ali ne smije ograničavati kretanje. Redovno provjeravajte stanje lične zaštitne opreme.
- Koristite odobrenu zaštitnu kacigu.
- Koristite odobrenu zaštitu sluha. Dugotrajno izlaganje buci može izazvati trajno oštećenje sluha.
- Koristite zaštitne naočale ili vizir za lice kako biste umanjili opasnost od povrede odbačenim predmetima. Proizvod može velikom brzinom odbaciti predmete, kao što su piljevina drveta, komadići drveta itd. To može uzrokovati teške povrede, posebno očiju.
- Koristite rukavice sa zaštitom od pile.
- Koristite hlače sa zaštitom od pile.
- Koristite čizme sa zaštitom od pile, s čeličnom oblogom na nožnim prstima i protukliznim đonovima.
- Uvijek uz sebe držite komplet za prvu pomoć.
- Opasnost od varnica. Uvijek u blizini držite alate za gašenje požara i lopatu kako biste spriječili šumski požar.



Oprema za ličnu zaštitu



UPOZORENJE: Prije upotrebe proizvoda pročitajte upozorenja u nastavku.



UPOZORENJE: Prije upotrebe proizvoda pročitajte upozorenja u nastavku.

- Proizvod nemojte koristiti sa sigurnosnim uređajima koji su oštećeni ili ne rade ispravno.
- Redovno provjeravajte sigurnosne mehanizme. Pogledajte *Održavanje i provjera sigurnosnih sredstava na proizvodu na strani 24*.
- Ako su sigurnosni uređaji oštećeni ili ne rade ispravno, obratite se servisnom zastupniku kompanije Husqvarna.

Kočnica lanca i prednji štitić za ruke

Vaš proizvod ima kočnicu lanca koja zaustavlja lanac u slučaju povratnog trzaja. Kočnica lanca umanjuje rizik od nezgoda, ali ih samo vi možete spriječiti.

Kočnica lanca se aktivira (A) ručno lijevom rukom ili automatski mehanizmom za otpuštanje na principu inercije. Gurnite prednji štitić za ruku (B) prema naprijed da aktivirate kočnicu lanca.

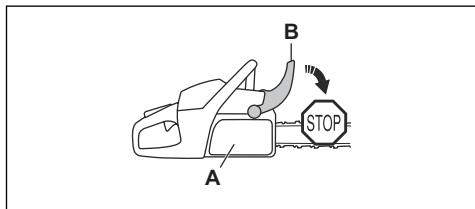

Povucite prednji štitić za ruku unazad da deaktivirate kočnicu lanca.

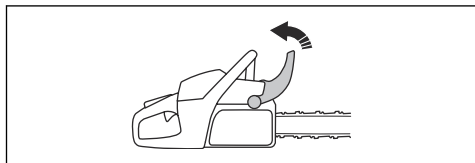

Okidač kočnice lanca i stražnje kočnice (445S SA TB)



OPREZ: Proizvod nemojte podizati za okidač stražnje kočnice. To može izazvati oštećenje na proizvodu.

Vaš proizvod ima okidač kočnicu lanca koja zaustavlja lanac u slučaju povratnog trzaja. Okidač kočnice lanca umanjuje rizik od nezgoda, ali ih samo vi možete spriječiti.

Lanac kočnice (A) aktivira se ručno desnom rukom kada se odigne okidač stražnje kočnice (B).

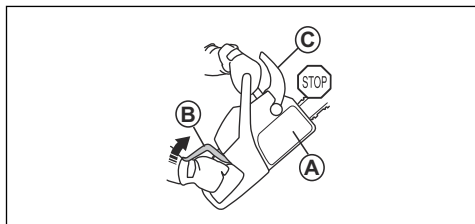

Povucite prednji štitić za ruku (C) unazad da deaktivirate kočnicu lanca.

Blokada poluge gasa

Blokada poluge gasa sprječava slučajno pokretanje poluge gasa. Kada rukom obuhvatite polugu gasa i pritisnete blokiranje poluge gasa (A), otpušta se poluga

gasa (B). Kada otpustite ručku, poluga gasa i blokada poluge gasa se vraćaju u prvobitni položaj. Ovom funkcijom se blokira poluga gasa prilikom rada u praznom hodu.

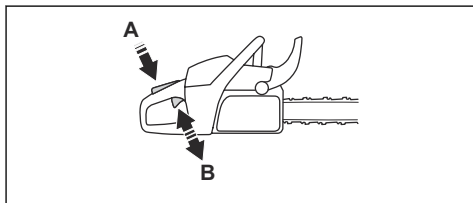

Hvatač lanca

Hvatač lanca hvata lanac u slučaju pucanja ili spadanja. Ispravna zategnutost lanca i pravilno održavanje lanca pile i vodilice umanjuju opasnost od nesreća.

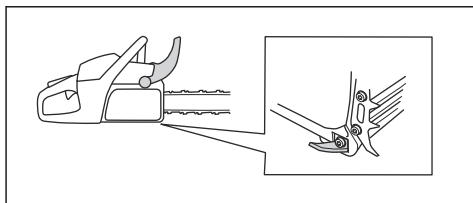

Desni štitić za ruku

Desni štitić za ruku je zaštita vaše ruke na stražnjoj ručki. Desni štitić za ruku vas štiti ako lanac pile pukne ili sklizne. Desni štitić za ruku vas štiti i od grana ili grančica.

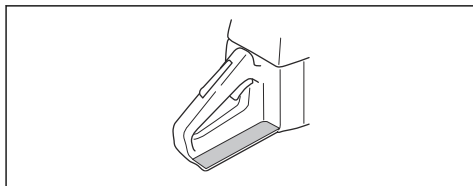

Sistem za smanjivanje vibracija

Sistem za smanjivanje vibracija umanjuje vibracije na ručkama. Jedinica za smanjivanje vibracija funkcionira kao separacija između šasije proizvoda i ručki.

Informacije o položaju sistema za ublažavanje vibracija na vašem proizvodu pogledajte u *Pregled proizvoda na strani 2*.

Prekidač za pokretanje/zaustavljanje

Pritisnite prekidač za pokretanje/zaustavljanje da zaustavite motor.

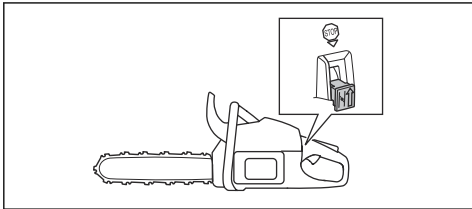

UPOZORENJE: Prekidač za pokretanje/zaustavljanje se automatski vraća u početni položaj. Uklonite zatvarač sa svjeće kada sastavljate ili održavate proizvod kako biste izbjegli slučajno pokretanje.

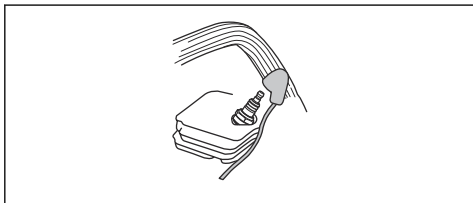

Prigušivač



UPOZORENJE: Prilikom rada i nakon rada, te tokom praznog hoda, auspuh se puno zagrijava. Postoji opasnost od požara, naročito prilikom rukovanja proizvodom u blizini zapaljivih materijala i/ili isparenja.



UPOZORENJE: Ne koristite proizvod ako prigušivač nedostaje ili je oštećen. Prigušivač koji je oštećen ili nedostaje povećava nivo buke i opasnost od požara. Držite alate za zaštitu od požara u blizini. Nemojte koristiti proizvod bez mrežice odvodnika iskrenja, ili ako je ona slomljena, ako u svom okruženju imate mrežicu odvodnika iskrenja.

Auspuh snižava nivo buke na najmanju moguću mjeru, a izduvne gasove usmjerava dalje od rukovaoca. U područjima s vrućom i suhom klimom, postoji velika opasnost od požara. Poštujte lokalne propise i uputstva o održavanju.

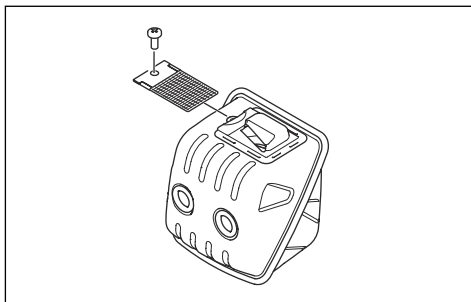

Sigurnosne mjere pri rukovanju s gorivom



UPOZORENJE: Prije upotrebe proizvoda pročitajte upozorenja u nastavku.

- Vodite računa da prilikom dosipanja ili pravljenja smješe goriva (benzin i ulje za dvotaktne motore) prostor bude dobro prozračen.
- Gorivo i isparenja goriva su veoma zapaljiva i mogu izazvati teške povrede u slučaju udisanja ili stupanja u kontakt s kožom. Zbog toga je potrebno pridržavati se mjera opreza prilikom rukovanja gorivom i osigurati odgovarajuću ventilaciju.
- Vodite računa prilikom rukovanja gorivom i uljem za lanac. Morate biti svjesni opasnosti od požara, eksplozije i onih opasnosti povezanih s udisanjem štetnih gasova.
- Nemojte pušiti niti postavljati vrelе predmete u blizini goriva.
- Prije dosipanja goriva uvijek zaustavite motor i ostavite da se hladi nekoliko minuta.
- Prilikom dosipanja goriva polako otvorite čep rezervoara tako da se lagano ispusti višak pritiska.
- Pažljivo pritegnite čep nakon dosipanja goriva.
- Nemojte nikada sipati gorivo dok motor radi.
- Prije pokretanja, proizvod uvijek odmaknite na udaljenost od najmanje 3 m (10 ft) od područja gdje se gorivo sipa i gdje je izvor goriva.

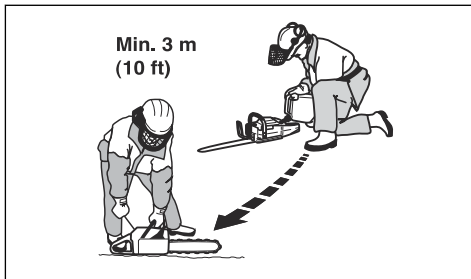

Postoje okolnosti kod kojih nikada ne smijete pokrenuti proizvod nakon dosipanja goriva:

- Ako ste po proizvodu prollili gorivo ili ulje za lanac. Obrisite prollivenu tekućinu i pustite da preostalo gorivo ispari.
- Ako ste prollili gorivo po sebi ili odjeći. Promijenite odjeću i operite sve dijelove tijela koji su došli u dodir sa gorivom. Koristite vodu i sapun.
- Ukoliko iz proizvoda curi gorivo. Redovno provjeravajte ima li curenja iz rezervoara za gorivo, poklopca goriva i vodova za gorivo.

Sigurnosna uputstva za održavanje



UPOZORENJE: Prije održavanja proizvoda pročitajte upozorenja u nastavku.

- Vršite održavanje i servisiranje samo onako kako je dato u priručnik za rad. Prepustite da stručni serviseri izvrše sva ostala servisiranja i popravke.
- Redovno vršite sigurnosne provjere, održavanje i servisna uputstva opisana u ovom priručniku. Redovnim održavanjem se produžava trajanje proizvoda i umanjuje se opasnost od nesreća. Uputstva potražite u *Uvod na strani 10*.
- Ukoliko sigurnosne provjere u ovom priručnik za rad nisu odobrene nakon što ste izvršili održavanje, obratite se zastupniku servisa. Garantujemo da za vaš proizvod nudimo stručan popravak i servisiranje.

Sigurnosna uputstva za pribor za rezanje



UPOZORENJE: Prije upotrebe proizvoda pročitajte upozorenja u nastavku.

- Koristite isključivo odobrenu kombinaciju vodilice i lanca te opremu za oštrenje. Uputstva potražite u *Dodatna oprema na strani 38*.
- Prilikom rukovanja lancem pile ili njegovog održavanja nosite zaštitne rukavice. Lanac pile koji se ne miče također može izazvati povrede.
- Pravilno oštrite rezne zupce. Pridržavajte se uputstava i koristite preporučenu smjernu turpiju. Oštećeni ili nepravilno naoštren lanac pile povećava opasnost od nesreća.

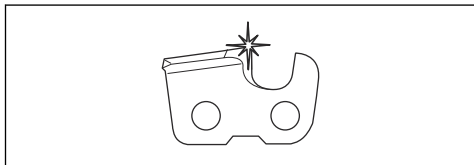

- Održavajte pravilnu dubinu. Pridržavajte se uputstava i koristite preporučenu dubinu smjerne turpije. Prevelika dubina turpije povećava opasnost od povratnog trzaja.

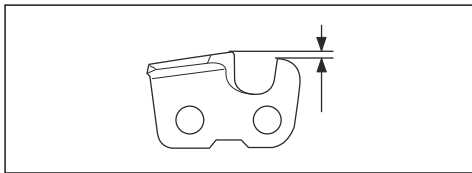

- Uvjerite se da je lanac pile ispravno zategnut. Ukoliko lanac pile nije zategnut u odnosu na vodilicu, lanac pile može spasti. Nepravilna zategnutost lanca pile povećava habanje vodilice, lanca pile i pogonskog lančanika pile. Pogledajte *Podešavanje zategnutosti lanca pile na strani 30*.

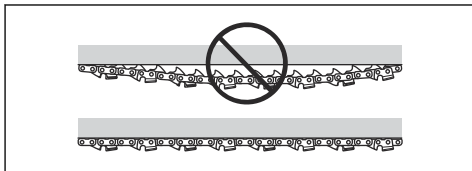

- Redovno održavajte pribor za rezanje i pravilno ga podmazujte. Ukoliko lanac pile nije pravilno podmazan, povećava se opasnost od habanja vodilice, lanca pile i pogonskog lančanika.

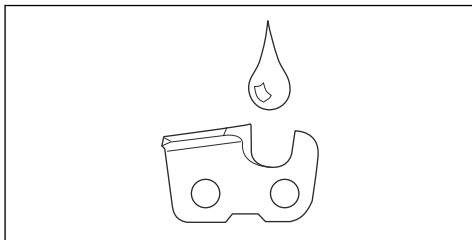

Sastavljanje

Uvod



UPOZORENJE: Pročitajte i proučite poglavlje za sigurnosna uputstva prije nego što sastavite proizvod.

Da biste sastavili vodilicu i lanac pile

1. Pomjerite prednji štitnik za ruku unazad da deaktivirate kočnicu lanca.
2. Olabavite maticu vodilice i poklopac kvačila (kočnica lanca). Uklonite i odbacite štitnik za transport (A).

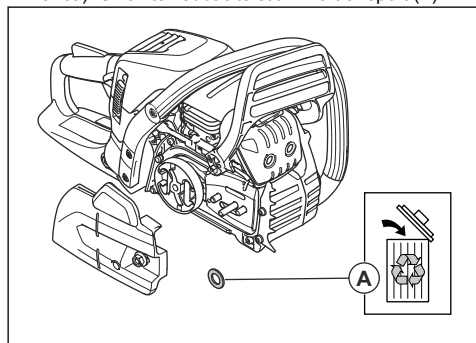

Napomena: Ukoliko poklopac kvačila nije lako ukloniti, pritegnite maticu mača, aktivirajte kočnicu lanca i pustite. Ukoliko se pravilno pusti, čuje se zvuk škljocanja.

3. Postavite vodilicu na vijke mača. Vodilicu pomjerite u njen zadnji položaj.
4. Postavite lanac pile pravilno iznad pogonskog zupčanika i ubacite ga u žlijeb na vodilici.



UPOZORENJE: Prilikom postavljanja lanca pile uvijek nosite zaštitne rukavice.

5. Provjerite jesu li rubovi na člancima za rezanje okrenuti prema naprijed na gornjem rubu vodilice.

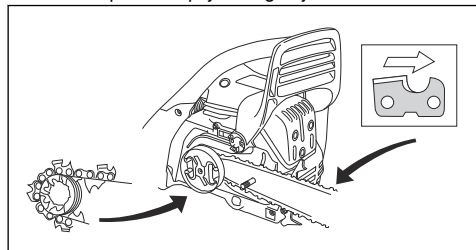

6. Poravnajte otvor u vodilici s iglom za podešavanje lanca i postavite poklopac kvačila.
7. Prstima zategnite maticu mača prstima.
8. Zategnite lanac pile. Uputstva potražite u *Podešavanje zategnutosti lanca pile na strani 30.*
9. Pritegnite maticu mača.

Sastavljanje vodilice i lanca pile (poklopac kvačila bez alata)

Napomena: Samo za poklopac kvačila bez alata.

1. Pomjerite prednji štitnik za ruku unazad da deaktivirate kočnicu lanca.
2. Uklonite kotačić za natezanje lanca i poklopac kvačila (kočnica lanca). Uklonite i odbacite poklopac vodilice (A).

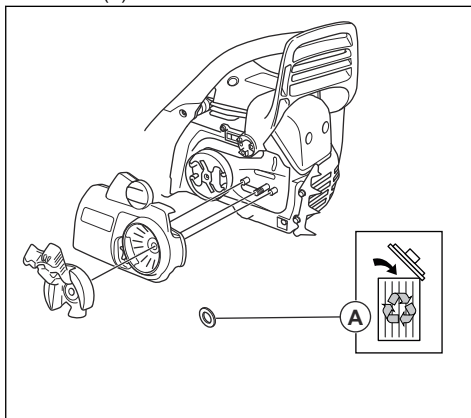

Napomena: Ukoliko poklopac kvačila nije lako ukloniti, pritegnite maticu mača, aktivirajte kočnicu lanca i pustite. Ukoliko se pravilno pusti, čuje se zvuk škljocanja.

3. Postavite vodilicu na vijke mača. Vodilicu pomjerite u njen zadnji položaj.
4. Postavite lanac pile pravilno iznad pogonskog zupčanika i ubacite ga u žlijeb na vodilici.



UPOZORENJE: Prilikom postavljanja lanca pile uvijek nosite zaštitne rukavice.

5. Proverite jesu li rubovi na člancima za rezanje okrenuti prema naprijed na gornjem rubu vodilice.

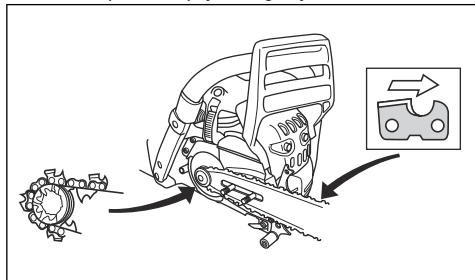

6. Poravnajte otvor u vodilici s iglom za podešavanje lanca i postavite poklopac kvačila.
7. Lagano pritegnite dugme.
8. Zategnite lanac pile. Uputstva potražite u *Podešavanje zategnutosti lanca pile (poklopac kvačila bez alata) na strani 31.*
9. Zategnite dugme.

Ponovno postavljanje kočnice lanca

Ako je poklopac kvačila slučajno uklonjen dok je zaključana kočnica lanca, kočnica lanca se mora otključati tako da se poklopac kvačila može postaviti bez vezivanja za doboš kvačila.



OPREZ: Opruga kočnice lanca je pod pritiskom. Pažljivo ponovo postavite kočnicu lanca.

Napomena: Nemojte držati traku kočnice ako je ponovo postavite.

1. Poravnajte ureze na šipki alata (nije uključeno) i uvjerite se da se poklapaju preko rotirajuće veze kočnice.

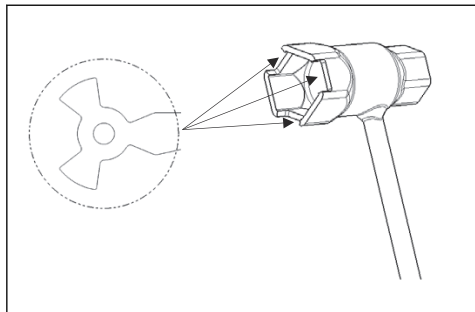

2. Okrenite vezu u smjeru kretanja kazaljki na satu dok se ne zaustavi kako biste ponovo postavili vezu. Prednja veza će biti u donjem rotirajućem položaju kada je kočnica lanca otključana.

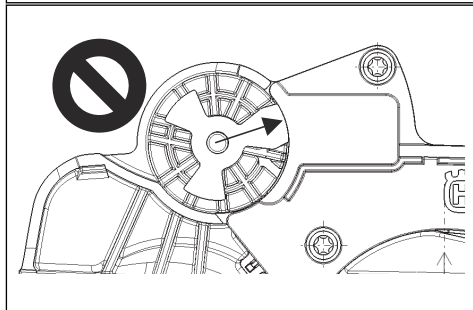
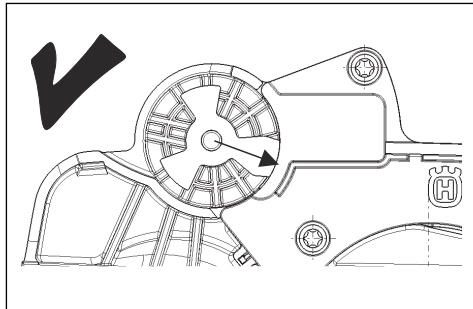

Postavljanje šiljastog odbojnika

Za postavljanje šiljastog odbojnika, obratite se zastupniku servisa.

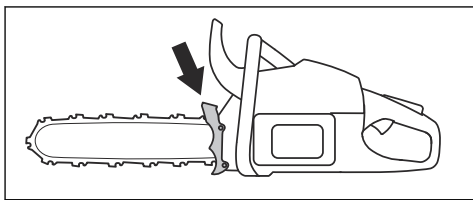

Rukovanje

Uvod



UPOZORENJE: Prije upotrebe proizvoda, s razumijevanjem pročitajte poglavlje o sigurnosti.

Da biste izvršili provjeru funkcionalnosti prije upotrebe proizvoda

1. Vodite računa da kočnica lanca radi pravilno i da nije oštećena.
2. Vodite računa da desni štitnik za ruke ne bude oštećen.
3. Vodite računa da blokada poluge gasa radi ispravno i da nije oštećena.
4. Vodite računa da prekidač za pokretanje/zaustavljanje radi pravilno i da nije oštećen.
5. Vodite računa da na ručkama nema ulja.
6. Vodite računa da sistem za smanjivanje vibracija radi pravilno i da nije oštećen.
7. Vodite računa da auspuh bude pravilno postavljen i da nije oštećen.
8. Vodite računa da su svi dijelovi pravilno postavljeni na proizvodu, da nisu oštećeni ili da ne nedostaju.
9. Vodite računa da hvatač lanca pile bude pravilno pričvršćen.
10. Provjerite zategnutost lanca pile.

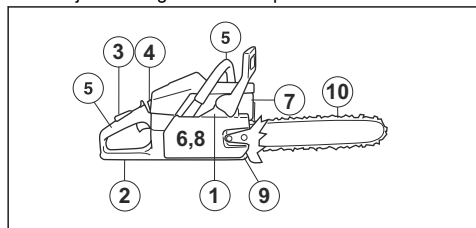

Gorivo

Ovaj proizvod ima dvotaktni motor.



OPREZ: Nepravilno gorivo može uzrokovati oštećenje motora. Koristite mješavinu benzina i ulja za dvotaktni motor.

Pripremljena smješa goriva

- Za najbolje rezultate i duži radni vijek motora, koristite pripremljenu smještu goriva Husqvarna. Takvo gorivo sadrži manje opasne hemikalije od običnog goriva, čime se smanjuju opasni ispušni dimovi. S takvim gorivom, količina ostataka nakon

sagorijevanja je manja, zbog čega sastavni dijelovi motora budu čišći.

Miješanje goriva

Benzin

- Koristite bezolovni benzin dobrog kvaliteta s maksimalnim sadržajem etanola do 10%.



OPREZ: Nemojte koristiti benzin čiji je oktanski broj manji od 90 RON/87 AKI. Upotrebom goriva koje ima manji oktanski broj može izazvati kuckanje u motoru te oštećenje istog.

Ulje za dvotaktne motore

- Za najbolje rezultate i rada koristite Husqvarna ulje za dvotaktne motore.
- Ukoliko Husqvarna ulje za dvotaktne motore nije dostupno, koristite kvalitetno ulje za dvotaktne motore sa zračnim hlađenjem. Obratite se zastupniku servisa za odabir pravilnog ulja.



OPREZ: Nemojte koristiti ulje za vanbrodske dvotaktne motore s vodenim hlađenjem, koji se nazivaju i vanbrodski. Nemojte koristiti ulje za četverotaktne motore.

Miješanje benzina i ulja za dvotaktne motore

Benzin, litar	Ulje za dvotaktne motore, litar
	2% (50:1)
5	0,10
10	0,20
15	0,30
20	0,40



OPREZ: Ukoliko pravite malu količinu smješe, male greške mogu drastično poremetiti omjer smješe. Pravilno izmjerite količinu ulja i vodite računa da dobijete pravilnu smještu.

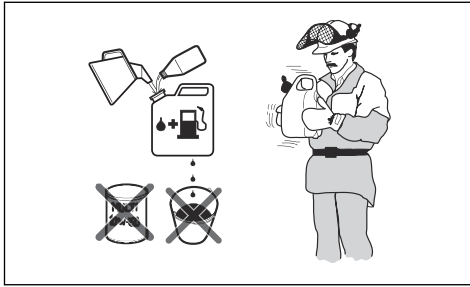

1. Naspite pola količine benzina u čistu posudu za gorivo.
2. Dodajte punu količinu ulja.
3. Protresite smještu goriva.
4. Dodajte preostalu količinu benzina u posudu.
5. Protresite smještu goriva.



OPREZ: Nemojte miješati gorivo više od jednom mjesečno.

Da biste napunili spremnik za gorivo



UPOZORENJE: Pridržavajte se postupka navedenog u nastavku radi vlastite sigurnosti.

1. Zaustavite motor i pustite ga da se ohladi.
2. Očistite područje oko poklopca rezervoara.

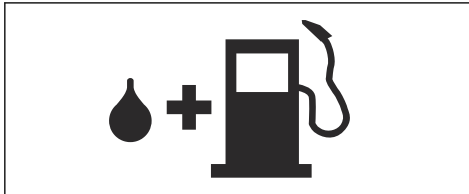

3. Protresite posudu i provjerite je li gorivo dobro izmiješano.
4. Pažljivo uklonite poklopac spremnika za gorivo kako biste oslobodili pritisak.
5. Napunite spremnik za gorivo.



OPREZ: Pazite da u spremniku nema puno goriva. Gorivo se širi kada postane vruće.

6. Pažljivo pritegnite poklopac rezervoara za gorivo.
7. Obrisite gorivo proliveno po proizvodu i oko proizvoda.
8. Prije pokretanja motora, proizvod odmaknite na udaljenost od najmanje 3 m / 10 stopa od područja gdje se gorivo sipa i gdje je izvor goriva.

Napomena: Položaj rezervoara za gorivo na proizvodu potražite u odjeljku *Pregled proizvoda na strani 2.*

Razrađivanje

- Za vrijeme prvih 10 sati rada, nemojte koristiti puni gas bez opterećenja duže vrijeme.

Upotreba pravilnog ulja za lanac



UPOZORENJE: Nemojte koristiti izgoreno ulje, koje vas može povrijediti i oštetiti okoliš. Izgoreno ulje može oštetiti i pumpu za ulje, vodilicu i lanac pile.



UPOZORENJE: Lanac pile može pući ako pribor za rezanje nije dobro podmazan. Opasnost od teške povrede ili smrti rukovoaca.



UPOZORENJE: Ovaj proizvod ima funkciju koja omogućava da gorivo istekne prije motornog ulja. Koristite pravilno ulje za lanac kako bi ova funkcija pravilno radila. Prilikom odabira ulja za lanac, obratite se zastupniku servisa.

- Koristite Husqvarna ulje za lanac za maksimalnu trajnost lanca pile i za sprečavanje negativnog uticaja na okolinu. Ukoliko Husqvarna ulje za lanac nije dostupno, preporučujemo upotrebu standardnog ulja za lanac.
- Koristite ulje za lanac s dobrim prijanjanjem za lanac pile.
- Koristite ulje za lanac s dobrim viskozitetom koji odgovara temperaturi zraka.



OPREZ: Ukoliko je ulje previše rijetko, isteći će prije goriva. Na temperaturama ispod 0°C / 32°F neka ulja za lanac postanu previše gusta, što može oštetiti dijelove pumpe za ulje.

- Koristite preporučenu opremu za rezanje. Pogledajte poglavlje *Dodatna oprema na strani 38.*

Punjenje rezervoara ulja za lanac

- Uklonite poklopac rezervoara za ulje za lanac pile.
- Naspite ulje za lanac u rezervoar za ulje.
- Pažljivo postavite poklopac.

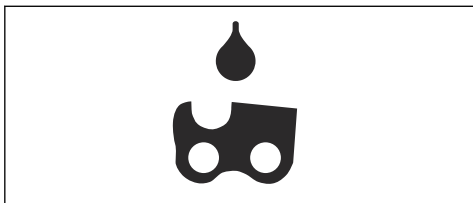

Napomena: Položaj rezervoara za ulje za lanac na proizvodu potražite u *Uvod na strani 2*.

Informacije o povratnom trzaju



UPOZORENJE: Povratni trzaj može izazvati teške povrede ili smrt operatora i drugih osoba. Da umanjite rizik, morate znati uzroke povratnog trzaja i kako ih spriječiti.

Do povratnog trzaja dolazi kada zona povratnog trzaja vodilice dodirne neki predmet. Do povratnog trzaja može doći iznenada i velikom snagom, zbog čega se proizvod odbacuje u smjeru rukovaoca.

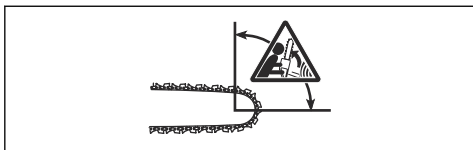

Do povratnog trzaja uvijek dolazi u ravni rezanja vodilice. Obično se proizvod odbaci u odnosu na rukovaoca, ali se kreće i u drugim pravcima. Način upotrebe proizvoda prilikom povratnog trzaja utiče na smjer kretanja.



Manji prečnik vodilice smanjuje snagu povratnog trzaja.

Koristite lanac pile s niskim povratnim trzajem da smanjite uticaj povratnog trzaja. Nemojte dozvoliti da zona povratnog trzaja dodirne neki predmet.



UPOZORENJE: Nijedan lanac pile ne sprečava u potpunosti povratni trzaj. Uvijek se pridržavajte uputstava.

Uobičajena pitanja o povratnom trzaju

- **Hoće li se rukom uvijek aktivirati kočnica lanca prilikom povratnog trzaja?**

Neće. Potrebno je upotrijebiti određenu silu za pomicanje prednjeg štitnika za ruku prema naprijed. Ako ne primijenite potrebnu silu, kočnica lanca se neće aktivirati. Također, za vrijeme rukovanja ručke proizvoda morate držati stabilno s obje ruke. Ako dođe do povratnog trzaja, moguće je da kočnica lanca ne zaustavi lanac testere prije nego što vas dodirne. Postoje i neki položaji u kojim rukama ne možete dodirnuti prednji štitnik za ruke da biste aktivirali kočnicu lanca.

- **Hoće li mehanizam na bazi inercije uvijek aktivirati kočnicu lanca prilikom povratnog trzaja?**

Neće. Prvo se mora pravilno rukovati kočnicom lanca. Za uputstva o načinu provjere kočnice lanca pogledajte *Provjera kočnice lanca na strani 24*. Preporučujemo da to uradite svaki put kada koristite proizvod. Zatim, sila povratnog trzaja mora biti dovoljno velika da aktivira kočnicu lanca. Ako je kočnica previše osjetljiva, moguće je da se aktivira prilikom grubog rukovanja.

- **Hoće li me kočnica lanca uvijek zaštititi od povreda prilikom povratnog trzaja?**

Neće. Kočnica lanca se mora pravilno koristiti da bi pružila zaštitu. Kočnica lanca se mora aktivirati za vrijeme povratnog trzaja kako bi se zaustavio lanac testere. Ako ste blizu vodilice, moguće je da kočnica lanca testere na vrijeme ne zaustavi lanac testere prije nego što vas pogodi.



UPOZORENJE: Samo vi i pomoću pravilne tehnike rada možete spriječiti povratne trzaje.

Pokretanje proizvoda

Priprema za pokretanje hladnog motora



UPOZORENJE: Kočnica lanca mora biti aktivirana prilikom pokretanja proizvoda kako bi se umanjila opasnost od povrede.

1. Pomjerite prednji štitnik za ruku prema naprijed da aktivirate kočnicu lanca.

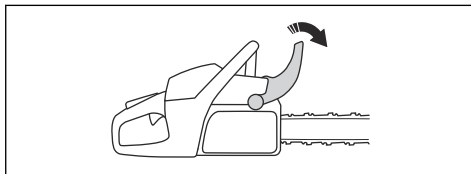

2. Povucite prekidač za pokretanje/zaustavljanje (A) gore kako biste ga postavili u čok poziciju.

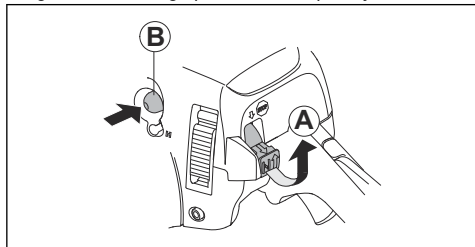

3. Pritisnite pumpicu za istiskivanje zraka (B) otprilike 6 puta dok gorivo ne počne puniti pumpicu. Nije neophodno da se pumpica za istiskivanje zraka napuni u potpunosti.
4. Nastavite na odjeljak *Pokretanje proizvoda na strani 15* za više uputstava.

Priprema za pokretanje zagrijanog motora



UPOZORENJE: Kočnica lanca mora biti aktivirana prilikom pokretanja proizvoda kako bi se umanjila opasnost od povrede.

1. Pomjerite prednji štitičnik za ruku prema naprijed da aktivirate kočnicu lanca.

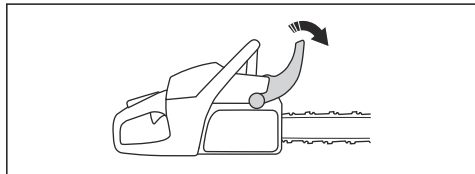

2. Povucite prekidač za pokretanje/zaustavljanje (A) gore kako biste ga postavili u čok poziciju.

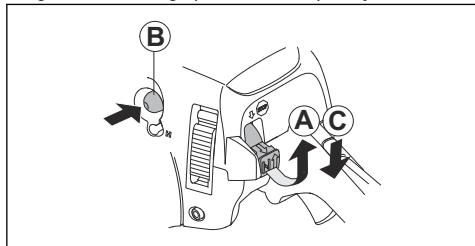

3. Pritisnite pumpicu za istiskivanje zraka (B) otprilike 6 puta dok gorivo ne počne puniti pumpicu. Nije neophodno da se pumpica za istiskivanje zraka napuni u potpunosti.
4. Pritisnite prekidač za pokretanje/zaustavljanje (C).
5. Nastavite na odjeljak *Pokretanje proizvoda na strani 15* za više uputstava.

Pokretanje proizvoda



UPOZORENJE: Stopala vam moraju stabilno stajati prilikom pokretanja proizvoda.



UPOZORENJE: Ukoliko se lanac pile okreće u praznom hodu, obratite se zastupniku servisa i nemojte koristiti proizvod.

1. Spustite proizvod na tlo.
2. Lijevu ruku spustite na prednju ručku.
3. Desnu nogu spustite u držač noge na stražnjoj ručki.
4. Desnom rukom polako povlačite ručku konopa pokretača dok ne osjetite otpor.



UPOZORENJE: Nemojte uvijati užu za pokretanje oko ruke.

5. Povucite brzo ručicu konopa za pokretanje koristeći silu.

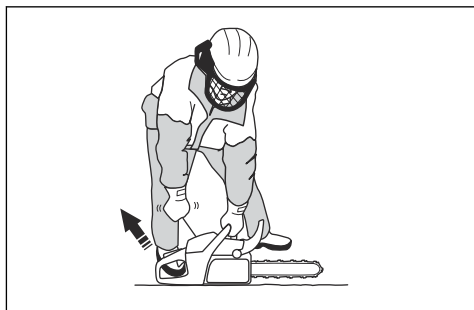

OPREZ: Nemojte povlačiti konop za pokretanje do kraja i nemojte ispuštati ručku konopa za pokretanje. To može izazvati oštećenje na proizvodu.

- a) Ukoliko proizvod pokrećete kada je motor hladan, ručku konopa za pokretanje povlačite dok se motor ne pokrene.

Napomena: Pomoću zvuka „puf“ čete prepoznati kada se motor pokrene.

- b) Pogurajte nadalje prekidač za pokretanje/zaustavljanje da isključite čok.
6. Povlačite ručku konopa za pokretanje dok se motor ne pokrene.

7. Brzo deaktivirajte blokadu poluge gasa i provjerite je li proizvod vraćen na brzinu u praznom hodu.

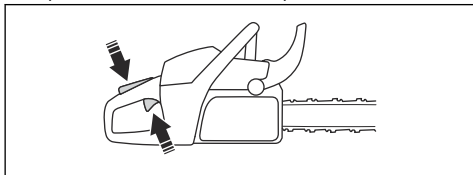

8. Pomjerite prednji štitič za ruku unazad da deaktivirate kočnicu lanca.

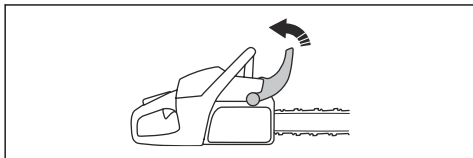

9. Koristite proizvod.

Zaustavljanje proizvoda

1. Pogurajte nadolje prekidač za pokretanje/zaustavljanje da zaustavite motor.

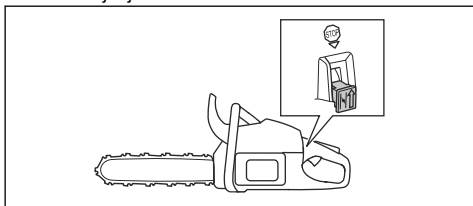

UPOZORENJE: Nemojte povlačiti prekidač za pokretanje/zaustavljanje prema gore kako biste zaustavili motor.

Povlačenje i guranje

Drvo možete rezati s ovim proizvodom u 2 različita položaja.

- Rezanje povlačenjem jeste kada režete donjim dijelom vodilice. Lanac pile se povlači kroz drvo prilikom rezanja. U tom položaju imate bolju kontrolu nad proizvodom i položajem zone povratnog trzaja.

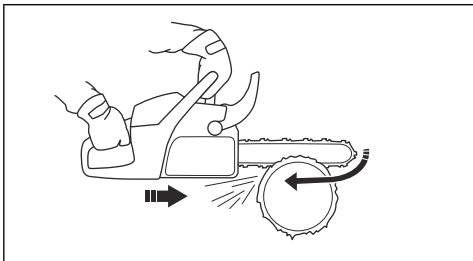

- Rezanje guranjem jeste kada režete vrhom vodilice. Lanac pile gura proizvod u smjeru rukovaoca.

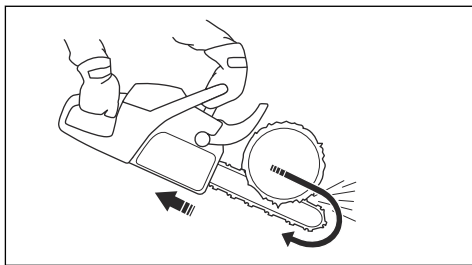

UPOZORENJE: Ukoliko se lanac pile zaglavi u deblu, proizvod se može gurnuti prema vama. Čvrsto držite proizvod i vodite računa da zona područje povratnog trzaja vodilice ne dodirne drvo i ne uzrokuje povratni trzaj.

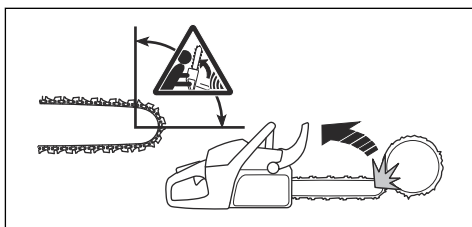

Korištenje tehnike rezanja



UPOZORENJE: Koristite pun gas prilikom rezanja i prebacite u prazan hod nakon svakog reza.



OPREZ: Ukoliko motor previše dugo radi pod punim gasom, može doći do oštećenja motora.

1. Stavite deblu na kozu za rezanje ili nosače.

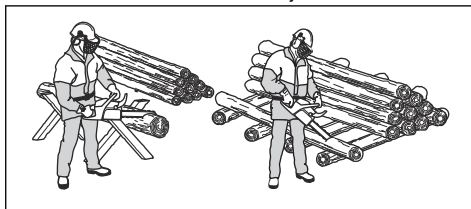

UPOZORENJE: Nemojte rezati debla na gomili. Na taj način povećavate rizik od povratnog trzaja i to može dovesti do ozbiljne povrede ili smrti.

2. Uklonite odrezane komade sa površine za rezanje.



UPOZORENJE: Odrezani komadi na površini za rezanje povećavaju rizik od povratnog trzaja a time si onemogućavate održavanje ravnoteže.

Korištenje šiljastog odbojnika

1. Šiljasti odbojnik gurnite u stablo.
2. Dajte puni gas i rotirajte proizvod. Držite šiljasti odbojnik uz stablo. Taj postupak olakšava primjenu sile potrebne da se prereže stablo.

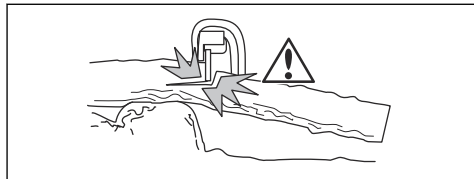
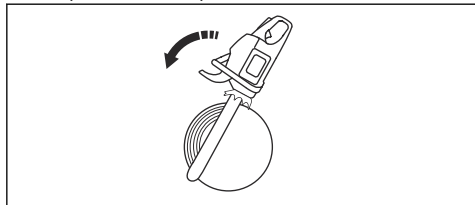

1. Režite gurajući do otprilike $\frac{1}{3}$ debljine debla.
2. Režite kroz debla povlačeći pilu dok se dva reza ne sastave.

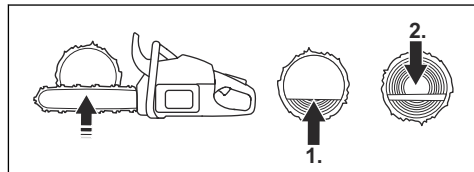

Rezanje debla na tlu

1. Povlačeći pilu napravite rez kroz debla. Držite pun gas ali budite spremni na iznenadne promjene.

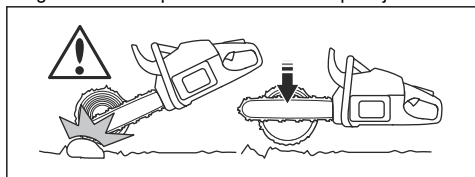

Rezanje debla koje je naslonjeno na oba kraja



UPOZORENJE: Pobrnite se da lanac pile ne zaglavi u deblu tokom rezanja. Poštujte uputstva koja slijede.

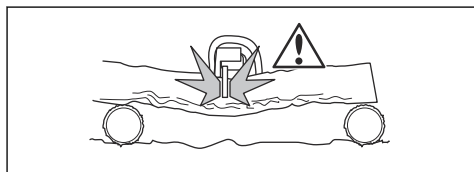

UPOZORENJE: Vodite računa da lanac pile ne dodiruje tlo kada završite rez.

2. Izrežite otprilike $\frac{2}{3}$ debljine debla a potom se zaustavite. Okrenite debla i izrežite sa suprotne strane.

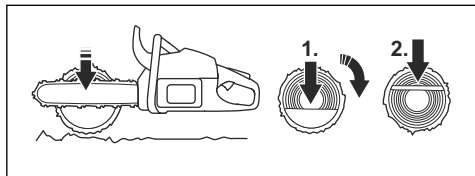

1. Režite povlačeći do otprilike $\frac{1}{3}$ debljine debla.
2. Režite kroz ostatak debla guranjem da dovršite rez.

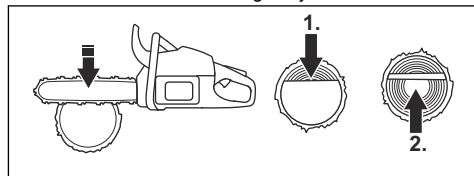

Rezanje debla koje je naslonjeno na jednom kraju



UPOZORENJE: Zaustavite motor ako se lanac pile zaglavi u deblu. Koristite polugu da otvorite rez i izvučete proizvod. Nemojte pokušavati da proizvod povučete rukom. Na taj način može doći do povrede kada se proizvod iznenada oslobodi.



UPOZORENJE: Pobrnite se da se debla neće slomiti tokom rezanja. Poštujte uputstva koja slijede.

Korištenje tehnike okresivanja

Napomena: Za guste grane koristite tehniku rezanja. Pogledajte *Korištenje tehnike rezanja na strani 16.*



UPOZORENJE: Pri korištenju tehnike okresivanja postoji visok rizik od nesreće. Pogledajte *Informacije o povratnom trzaju na strani 14* za uputstva kako da spriječite povratni trzaj.



UPOZORENJE: Režite grane jednu po jednu. Budite oprezni kada uklanjate male grančice i nemojte rezati grmlje ili mnogo malih grančica odjednom. Male grančice se mogu zapetljati u lanac pile i spriječiti sigurno rukovanje proizvodom.

Napomena: Režite grane jednu po jednu ako je neophodno.

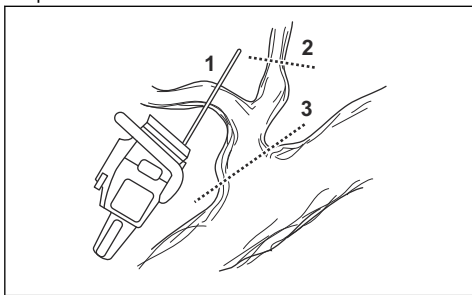

1. Uklonite grane sa desne strane debla.
 - a) Držite vodilicu na desnoj strani debla a tijelo proizvoda naslonjeno na deblu.
 - b) Odaberite odgovarajuću tehniku rezanja prema otporu grane.

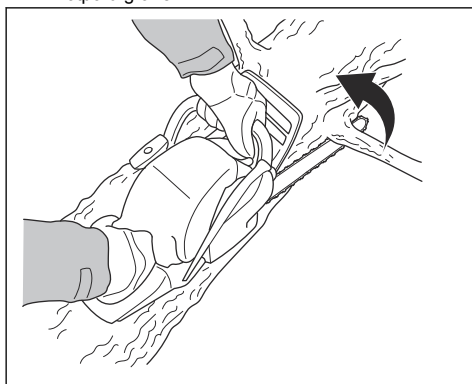

UPOZORENJE: Ako niste sigurni kako da odrežete granu, razgovarajte sa stručnim rukovaocem motorne pile prije nego što nastavite.

2. Uklonite grane sa vrha debla.

- a) Držite proizvod na deblu i neka se vodilica pomjera uz deblu.
- b) Režite guranjem.

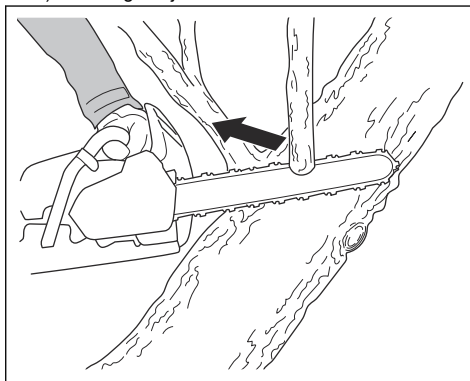

3. Uklonite grane sa lijeve strane debla.
 - a) Odaberite odgovarajuću tehniku rezanja prema otporu grane.

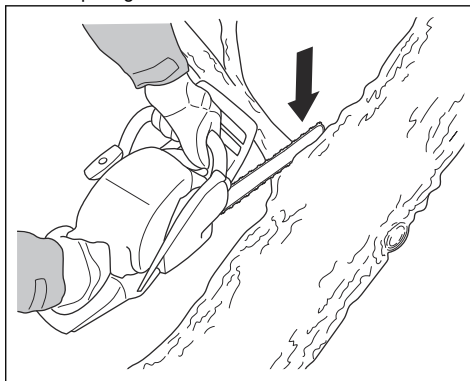

UPOZORENJE: Ako niste sigurni kako da odrežete granu, razgovarajte sa stručnim rukovaocem motorne pile prije nego što nastavite.

Pogledajte *Rezanje stabla i grana koje su napregnute na strani 22* za uputstva kako da odrežete grane koje su napregnute.

Korištenje tehnike obaranja stabla



UPOZORENJE: Morate imati iskustva u obaranju stabla. Ako ste u mogućnosti, pohađajte kurs rukovanja motornom pilom. Razgovarajte s iskusnim rukovaocem da biste saznali više.

Održavanje sigurne razdaljine

1. Pobrinite se da osobe oko vas održavaju sigurnu razdaljinu od najmanje 2½ dužine stabla.

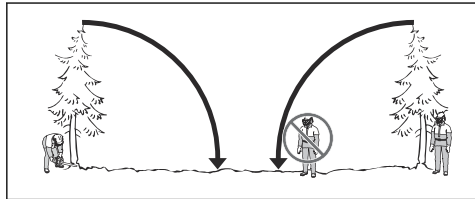

2. Prije i prilikom obaranja stabla sve osobe moraju biti udaljene iz područja rizika.

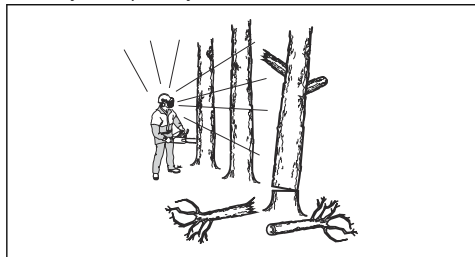

Izračunavanje smjera pada

1. Odredite u kojem smjeru je potrebno da stablo padne. Cilj je da stablo padne na mjesto gdje jednostavno možete okesati grane i izrezati deblu. Važno je i da možete stabilno stajati i sigurno se kretati oko stabla.



UPOZORENJE: Oborite stablo u suprotnom smjeru ako je opasno ili nije ga moguće oboriti u prirodnom smjeru.

2. Odredite prirodni smjer pada stabla. Za određivanje koristite nagib i savijenost stabla, smjer vjetrova, poziciju grana i težinu snijega.
3. Odredite ima li u blizini prepreka, kao što su druga stabla, dalekovodi, ceste i/ili zgrade.
4. Potražite znakove oštećenja ili truleži na deblu.



UPOZORENJE: Trulež na deblu može predstavljati rizik da će stablo pasti prije završetka rezanja.

5. Pobrinite se da stablo nema oštećenih ili osušenih grana koje bi se mogle odlomiti i udariti vas prilikom pada stabla.

6. Stablo ne smije pasti na drugo stablo koje stoji. Opasno je uklanjati zaglavljeno stablo i postoji visok rizik od nesreće. Pogledajte *Oslobađanje zaglavljenoj stabla na strani 21*.

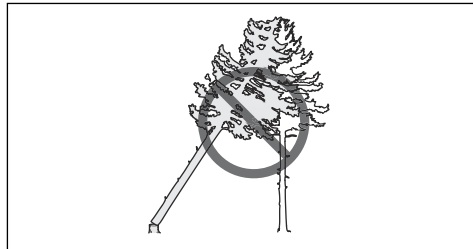

UPOZORENJE: Tokom kritičnog padanja stabla, kada završite s rezanjem odmah skinite zaštitu za uši. Važno je da možete čuti zvukove i signale upozorenja.

Čišćenje debla i pripremanje staze za povlačenje

Odrežite sve grane od visine svog ramena nadole.

1. Režite povlačenjem nadole. Pobrinite se da je stablo između vas i proizvoda.

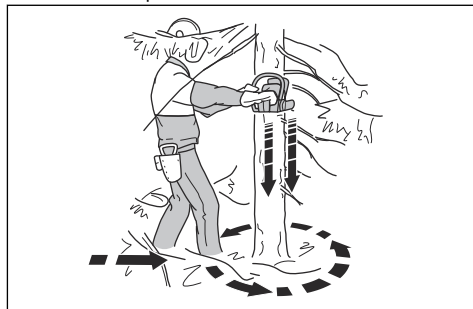

2. Uklonite rastinje u radnom prostoru oko stabla. Uklonite sav odrezani materijal iz radnog prostora.
3. Provjerite da li u prostoru ima prepreka kao što su kamenje, grane i rupe. Morate imati čistu stazu za povlačenje kada stablo počne da pada. Vaša staza za povlačenje mora biti otprilike 135 stepeni udaljena od smjera pada.

 1. Opasna zona
 2. Staza za povlačenje
 3. Smjer pada

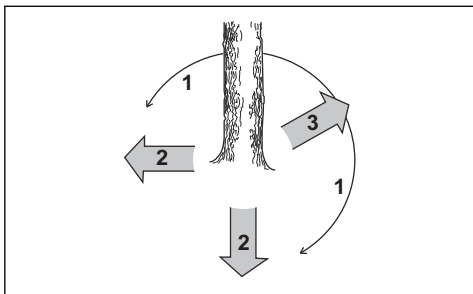

Da biste oborili stablo

Pri obaranju stabla Husqvarna preporučuje da napravite usmjerene rezove a potom iskoristite metod sigurnog ugla. Metod sigurnog ugla vam pomaže da napravite ispravnu "petu" i da kontrolišete smjer pada.



UPOZORENJE: Nemojte obarati stabla čiji je prečnik više od dva puta veći od dužine vodilice. Za takve slučajeve morate završiti posebnu obuku.

"Peta" stabla

Najvažnija procedura tokom obaranja stabla je napraviti ispravnu "petu" stabla. Uz ispravno napravljenu "petu" možete kontrolisati smjer pada i pobrinuti se da bude postupak siguran.

Debljina "peta" stabla mora biti ujednačena i iznositi najmanje 10% prečnika stabla.



UPOZORENJE: Ako je "peta" stabla pogrešna ili preuska, nećete imati kontrolu nad smjerom pada.

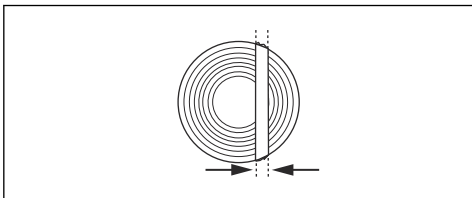

Pravljenje usmjerenih rezova

1. Napravite usmjerene rezove na $\frac{1}{4}$ prečnika stabla. Napravite ugao od 45° do 70° između gornjeg i donjeg usmjerenog reza.

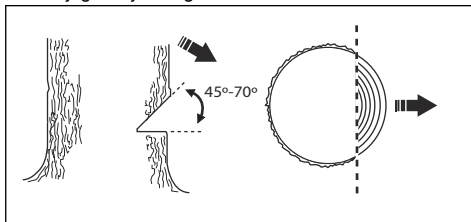

- a) Napravite gornji usmjereni rez. Poravnajte oznaku smjera pada (1) na proizvodu sa smjerom pada stabla (2). Ostanite iza proizvoda i neka vam stablo bude na lijevoj strani. Režite povlačenjem.
- b) Napravite donji usmjereni rez. Pobrinite se da se donji i gornji usmjereni rez završavaju na istom mjestu.

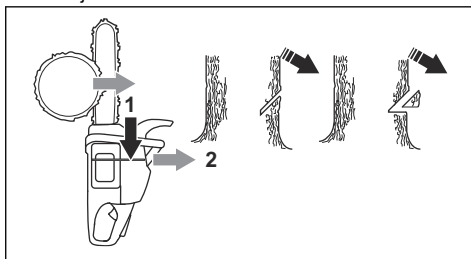

2. Pobrinite se da je donji usmjereni rez vodoravan i pod uglom od 90° od smjera pada.

Korištenje metoda sigurnog ugla

Kosi rez se mora napraviti malo iznad usmjerenog reza.

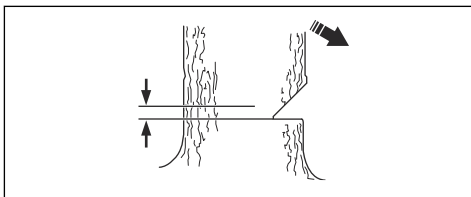

UPOZORENJE: Budite pažljivi kada režete vrhom vodilice. Započnite rezanje donjim dijelom vodilice praveći preoz u stablo.

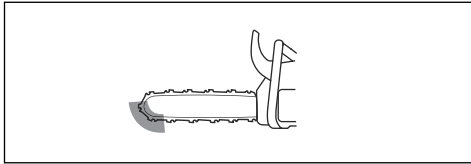

1. Ako je radna dužina pile duža od prečnika stabla, napravite sjedeće korake (a-d).
 - a) Napravite prorez direktno kroz deblu da biste napravili širinu "pete" stabla.

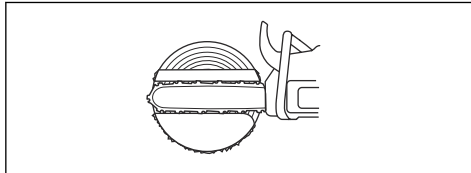

- b) Režite povlačeci dok ne preostane otprilike $\frac{1}{4}$ debljine debla.
- c) Povucite vodilicu 5-10 cm / 2-4 inča unazad.
- d) Režite kroz ostatak debla da završite siguran ugao koji je 5-10 cm / 2-4 inča širok.

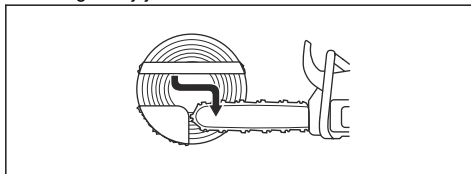

2. Ako je radna dužina pile kraća od prečnika stabla, napravite sjedeće korake (a-d).
 - a) Napravite prorez direktno kroz deblu. Prorez mora biti $\frac{3}{5}$ prečnika stabla.
 - b) Režite povlačenjem kroz ostatak debla.

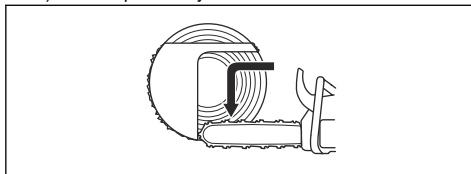

- c) Režite deblu direktno sa druge strane da dovršite "petu" stabla.
- d) Kako biste dovršili siguran ugao režite guranjem dok ne preostane $\frac{1}{3}$ debla.

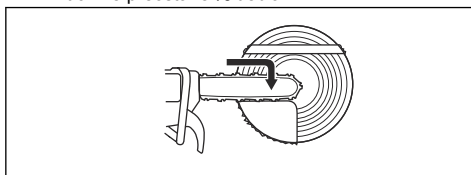

3. Stavite klin u rez sa zadnje strane.

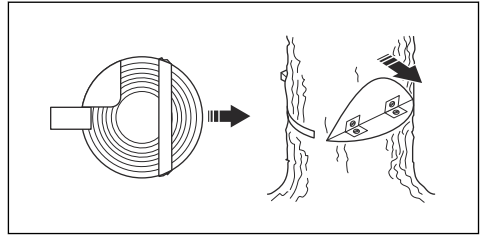

4. Odrežite ugao kako bi stablo palo.

Napomena: Ako stablo ne pada, udarajte u klin dok ne padne.

5. Kada stablo počne padati iskoristite stazu za povlačenje kako biste se sklonili od stabla. Odmaknite se najmanje 5 m / 15 stopa od stabla.

Oslobađanje zaglavljeno stabla



UPOZORENJE: Veoma je opasno uklanjati zaglavljeno stablo i postoji visok rizik od nesreće. Ne ulazite u zonu rizika i ne pokušavajte oboriti zaglavljeno stablo.

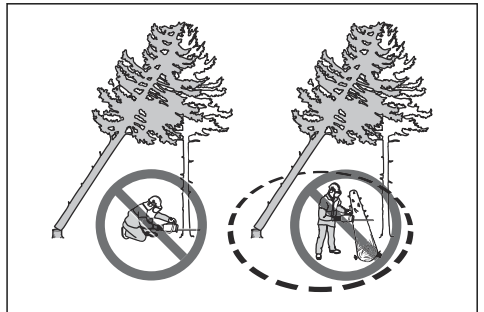

Najsigurniji postupak je koristiti jedno od sljedećih vitla:

- Vitlo na traktoru

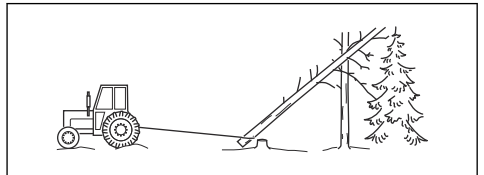

- Prenosivo vitlo

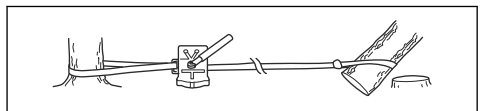

Rezanje stabla i grana koje su napregnute

1. Odredite stranu stabla ili grana koja je napregnuta.
2. Odredite gdje je tačka pucanja.

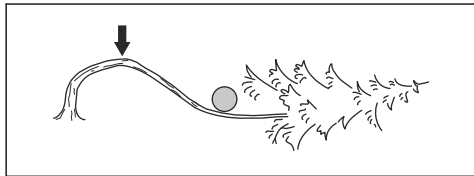

3. Razmotrite koji je najsigurniji postupak za otpuštanje napregnutosti.

Napomena: U nekim situacijama jedini siguran postupak je korištenje vitla a ne vašeg proizvoda.

4. Budite u položaju gdje vas stablo ili grana ne mogu udariti nakon otpuštanja napregnutosti.

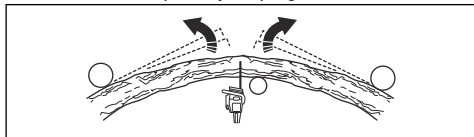

5. Napravite jedan ili više rezova dovoljne dubine neophodne da se smanji napregnutost. Režite na ili blizu tačke pucanja. Neka stablo ili grana puknu na tački najveće napregnutosti.

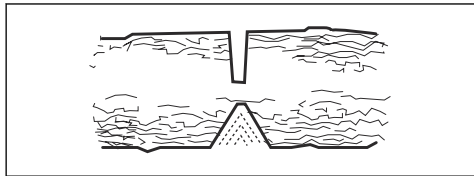

UPOZORENJE: Nemojte rezati direktno kroz stablo ili grana koja je napregnuta.



UPOZORENJE: Budite vrlo pažljivi kada siječete napregnuto drvo. Postoji rizik da se stablo brzo pomjeri prije ili nakon što ga presječete. Može doći do ozbiljnih povreda ako ste u nepravilnom položaju ili ako nepravilno režete.

6. Ako morate rezati kroz stablo/granu, napravite 2 do 3 reza udaljena po 1 inč i dubine od 2 inča.

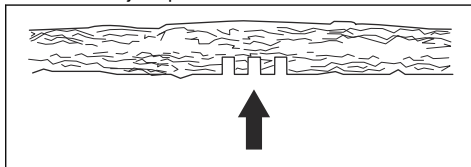

7. Nastavite rezati dublje u stablo sve dok se stablo/grana ne savije i napregnutost oslobodi.

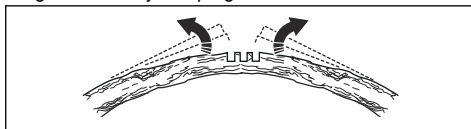

8. Režite stablo/granu sa suprotne strane luka nakon oslobađanja napregnutosti.

Održavanje

Uvod



UPOZORENJE: Prije održavanja proizvoda pročitajte s razumijevanjem poglavlje o sigurnosti.

Plan održavanja

Svakodnevno održavanje	Sedmično održavanje	Mjesečno održavanje
Očistite vanjske dijelove proizvoda i vodite računa da na ručkama nema ulja.	Očistite sistem za hlađenje. Pogledajte poglavlje <i>Čišćenje sistema za hlađenje na strani 34.</i>	Provjerite prsten kočnice. Pogledajte poglavlje <i>Provjera prstena kočnice na strani 24.</i>
Provjerite polugu gasa i blokadu poluge gasa. Pogledajte poglavlje <i>Provjera poluge gasa i blokade poluge gasa na strani 24.</i>	Provjerite pokretač, konop za pokretanje i povratnu oprugu.	Uvjerite se da centar kvačila, korpa kvačila i opruga kvačila nisu istrošeni ili oštećeni.

Svakodnevno održavanje	Sedmično održavanje	Mjesečno održavanje
Vodite računa da na jedinicama za umanjivanje vibracija nema oštećenja.	Podmažite ležaj igle. Pogledajte poglavlje <i>Podmazivanje ležaja igle na strani 32.</i>	Očistite svjećicu. Pogledajte poglavlje <i>Provjera svjećica na strani 28.</i>
Očistite i provjerite kočnicu lanca. Pogledajte poglavlje <i>Provjera kočnice lanca na strani 24.</i>	Uklonite sve brazde s rubova vodilice. Pogledajte poglavlje <i>Provjera vodilice na strani 33.</i>	Očistite vanjske dijelove karburatora.
Provjerite hvatač lanca. Pogledajte poglavlje <i>Provjera hvatača lanca na strani 25.</i>	Očistite ili zamijenite zaslon za odvođenje iskre na prigušivaču. Pogledajte poglavlje <i>Pregled prigušivača na strani 25.</i>	Provjerite filter goriva i crijevo za gorivo. Zamjena po potrebi.
Okrenite vodilicu, provjerite otvor za podmazivanje i očistite žlijeb u vodilici. Pogledajte poglavlje <i>Provjera vodilice na strani 33.</i>	Očistite područje karburatora.	Provjerite sve kablove i spojeve.
Uvjerite se da vodilica i lanac pile dobivaju dovoljno ulja.	Očistite ili zamijenite filter zraka. Pogledajte poglavlje <i>Čišćenje filtera za zrak na strani 27.</i>	Ispraznite spremnik za gorivo.
Provjerite lanac pile. Pogledajte poglavlje <i>Ispitivanje opreme za rezanje na strani 33.</i>	Očistite lopatice između cilindara.	Ispraznite rezervoar za ulje.
Naošтрите lanac pile i provjerite zategnutost. Pogledajte poglavlje <i>Da biste naoštrili lanac pile na strani 28.</i>		
Provjerite pogon lančanika. Pogledajte poglavlje <i>Provjera prstena lančanika na strani 32.</i>		
Očistite usisnik zraka na pokretaču.		
Vodite računa da su matice i vijci pričvršćeni.		
Provjerite prekidač za zaustavljanje. Pogledajte poglavlje <i>Provjera prekidača za pokretanje/ zaustavljanje na strani 25.</i>		
Vodite računa da iz motora, rezervoara i vodova za gorivo nema curenja.		
Uvjerite se da se lanac pile ne rotira kada je motor podešen na brzini u praznom hodu.		
Vodite računa da na desnom štitniku za ruke nema oštećenja.		
Vodite računa da je auspuh pravilno postavljen, da nije oštećen i da nijedan dio auspuha ne nedostaje.		

Održavanje i provjera sigurnosnih sredstava na proizvodu

Provjera prstena kočnice

1. Četkom uklonite piljevinu, smolu i prljavštinu s kočnice lanca i bubnja kvačila. Prljavština i istrošenost mogu oslabiti rad kočnice.

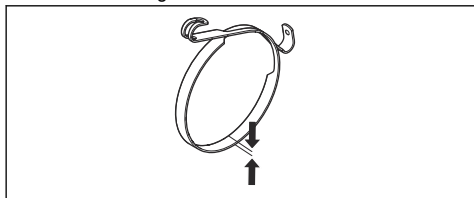

2. Provjerite prsten kočnice. Najmanja debljina prstena kočnice na najtanjem dijelu smije biti 0,6 mm / 0,024 inči.

Provjera prednjeg štيتnika za ruke i aktivacija kočnice lanca

1. Uvjerite se da prednji štيتnik za ruke nema oštećenja kao što su pukotine.
2. Vodite računa da se prednji štيتnik za ruke slobodno pomjera i da je sigurno pričvršćen za poklopac kvačila.

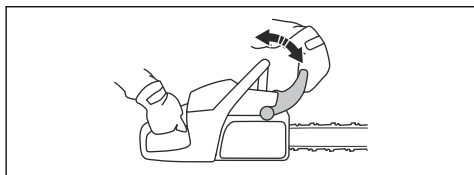

3. Držite proizvod objema rukama iznad panja ili na drugoj stabilnoj površini.



UPOZORENJE: Motor mora biti isključen.

4. Pustite prednju ruku i neka vrh vodilice padne na panj.

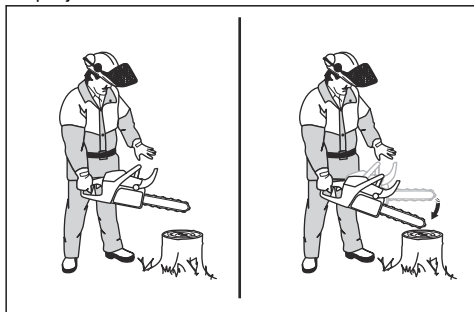

5. Vodite računa da se kočnica lanca uključi kada vodilica udari u panj.

Provjera kočnice lanca

1. Pokrenite proizvod. Pogledajte poglavlje *Pokretanje proizvoda na strani 14* za uputstva.



UPOZORENJE: Vodite računa da lanac pile ne dodiruje tlo ili druge predmete.

2. Čvrsto držite proizvod.
3. Primijenite puni gas i lijevi zglob nagnite u odnosu na štيتnik za ruke kako biste aktivirali kočnicu lanca. Lanac pile se mora odmah zaustaviti.

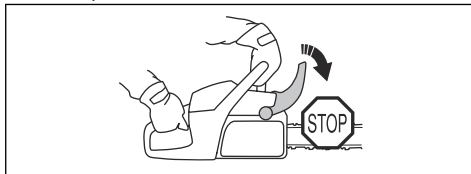

4. Pustite puni gas.



UPOZORENJE: Nemojte ispuštati prednju ruku.

Provjera poluge gasa i blokade poluge gasa

1. Provjerite pomjeraju li se nesmetano poluga gasa i blokada poluge gasa radi li povratna opruga pravilno.

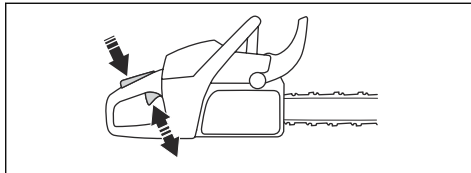

2. Pritisnite prema dolje blokadu poluge gasa i uvjerite se da se vraća u početni položaj kada je oslobodite.

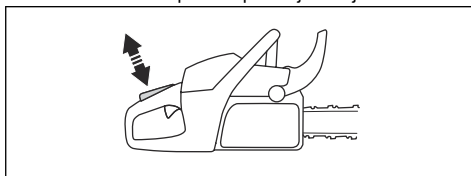

3. Vodite računa da poluga gasa bude blokirana u praznom hodu i kada je otpuštena blokada poluge gasa.

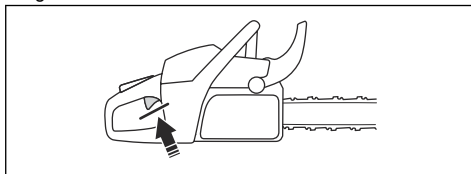

- Pokrenite proizvod i primijenite puni gas.
- Pustite polugu gasa i uvjerite se da se lanac pile zaustavlja i ostaje u stanju mirovanja.



UPOZORENJE: Ako se lanac okreće dok je poluga gasa u praznom hodu, obratite se zastupniku servisa.

Provjera hvatača lanca

- Vodite računa da hvatač lanca nije oštećen.
- Vodite računa da hvatač lanca bude stabilan i prikačen za šasiju proizvoda.

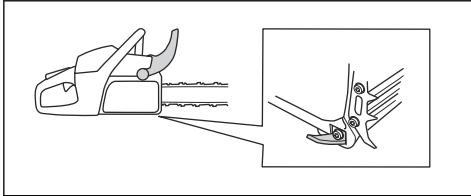

Provjera desnog štitnika za ruke

- Uvjerite se da desni štitnik za ruke nema oštećenja kao što su pukotine.

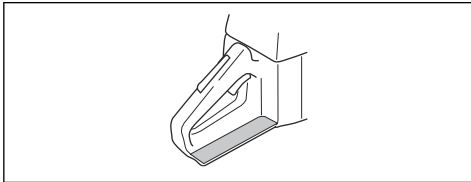

Provjera sistema ublažavanja vibracija

- Vodite računa da na jedinicama za umanjivanje vibracija nema pukotina ili deformacija.
- Vodite računa da su jedinice za smanjenje vibracija sigurno pričvršćene između motora i ručke.

Informacije o položaju sistema za ublažavanje vibracija na vašem proizvodu pogledajte u *Pregled proizvoda na strani 2*.

Provjera prekidača za pokretanje/zaustavljanje

- Pokrenite motor.
- Prekidač za pokretanje/zaustavljanje pritisnite prema dolje u položaj STOP. Motor se mora zaustaviti.

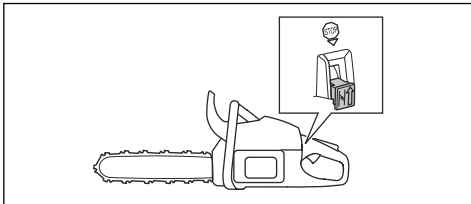

Pregled prigušivača



UPOZORENJE: Korišteni prigušivač/ zaštita od iskrenja i zaštita od iskrenja za lice mogu sadržavati naslagu čestita na površinama nastalih izgaranjem koje mogu biti kancerogene. Da izbjegnute kontakt s kožom i udisanje takvih čestica prilikom čišćenja i/ili servisiranja zaštite od iskrenja, uvijek:

- nosite rukavice,
- čistite i/ili servisirajte u dobro ozračenim prostorijama,
- ne koristite zrak pod pritiskom da očistite panel zaštite od iskrenja,
- koristite čeličnu četku i četkajte uvijek od tijela prema vani kada čistite zaštitu od iskrenja.



UPOZORENJE: Nemojte koristiti proizvod ako na auspuhu nedostaje mrežica za odvođenje varnica ili ako ne radi ispravno.

- Ako vaš proizvod ima posebne poklopce za auspuh, uklonite ih malim ravnim odvijačem.

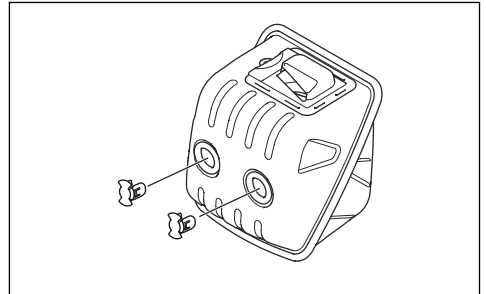

- Provjerite ima li na auspuhu oštećenja.



UPOZORENJE: Ne koristite proizvod ako prigušivač nedostaje ili je oštećen. Prigušivač koji je oštećen ili nedostaje povećava nivo buke i opasnost od požara. Ako je prigušivač oštećen, vratite ga predstavniku/servisu kompanije Husqvarna.

3. Vodite računa da auspuh bude ispravno pričvršćen za proizvod.

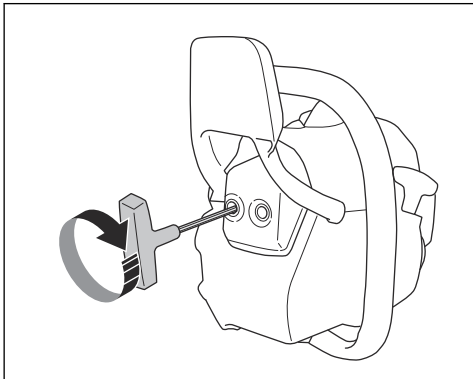

Napomena: Nemojte uklanjati auspuh s proizvoda.

4. Lagano udarite čekićem kako biste postavili poklopce za auspuh. Zamijenite poklopce za auspuh ako su oštećeni.
5. Ako proizvod ima mrežicu za odvođenje varnica, mrežicu čistite svake sedmice.

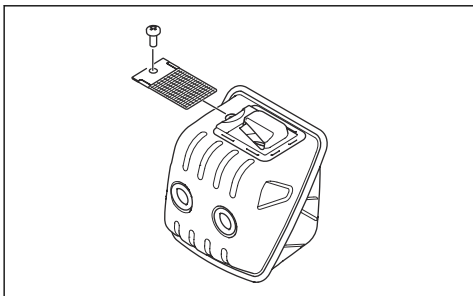

6. Postavite zaštitu od varnica. Ako je mrežica za zaštitu od varnica oštećena, zamijenite je.



OPREZ: Ako se mrežica za odvođenje varnica začepli, proizvod će se pregrijati i to može dovesti do oštećenja cilindra i klipa.

Podešavanje brzine u praznom hodu (T)

Osnovna podešavanja karburatora se vrše u fabrici. Brzinu u praznom hodu možete prilagoditi, ali za više prilagođavanja obratite se zastupniku servisa.

Prilagodite brzinu u praznom hodu kako biste komponentama motora pružili dovoljno podmazivanja tokom uhođavanja. Prilagodite brzinu u praznom hodu na preporučenu brzinu u praznom hodu. Pogledajte *Tehnički podaci na strani 36.*



OPREZ: Ako se lanac pile okreće u praznom hodu, okrećite vijak praznog hoda u smjeru suprotnom od okretanja kazaljke sata dok se lanac pile ne zaustavi.

1. Pokrenite proizvod.
2. Okrećite vijak praznog hoda u smjeru kazaljke na satu dok se lanac pile ne počne okretati.
3. Okrećite vijak praznog hoda u smjeru suprotnom od okretanja kazaljke sata dok se lanac pile ne zaustavi.

Napomena: Broj obrtaja u praznom hodu je pravilno namješten kad motor radi ispravno u svakom položaju. Broj obrtaja u praznom hodu bi također trebao biti dovoljno manji od brzine pri kojoj se lanac pile počinje okretati.



UPOZORENJE: Ukoliko se lanac pile ne zaustavi prilikom okretanja vijka praznog hoda, obratite se servisu. Nemojte koristiti proizvod dok ne bude pravilno podešen.

Provjeravanje je li karburator pravilno podešen

- Provjerite ima li proizvod odgovarajući kapacitet za ubrzavanje.
- Osigurajte da proizvod malo radi 4-taktno uz puni gas.
- Vodite računa da se lanac pile ne okreće pri radu u praznom hodu.
- Ako se proizvod teško pokreće ili ima slabiji kapacitet za ubrzavanje, podesite iglu za male i iglu za velike brzine.



OPREZ: Nepravilnim podešavanjima mogu se izazvati oštećenja na motoru.

Zamjena neispravnog ili ishabanog konopa za pokretanje

1. Olabavite vijke kućišta startera.
2. Uklonite kućište pokretača.

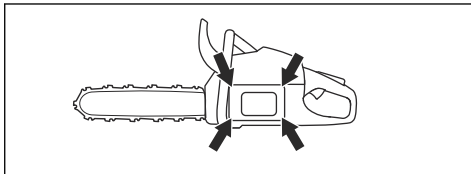

3. Izvucite konop pokretača otprilike 30 cm / 12 inča i postavite ga u urez na remenici.

4. Pustite da se remenica polako okreće unazad kako bi se oslobodila povratna poluga.

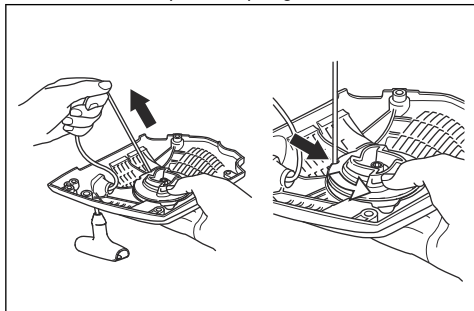

5. Uklonite središnji vijak, pogonski disk (A), oprugu pogonskog diska (B) i remenicu (C).



UPOZORENJE: Morate biti pažljivi kada vršite zamjenu povratne opruge ili konopa za pokretanje. Povratna opruga je napregnuta kada je pričvršćena u kućište startera. Ako niste dovoljno pažljivi opruga može iskočiti i izazvati povrede. Koristite zaštitne naočale i zaštitne rukavice.

6. Uklonite korišteni konop za pokretanje sa ručke i remenice.
7. Na remenicu postavite novi konop za pokretanje. Namotajte konop za pokretanje oko remenice otprilike 3 puta.
8. Povežite remenicu s povratnom oprugom. Kraj povratne opruge se mora pričvrstiti u remenicu.
9. Spojite oprugu pogonskog diska, pogonski disk i središnji vijak.
10. Provucite konop za pokretanje kroz otvor u kućištu pokretača i ručke konopa za pokretanje.
11. Napravite čvrst čvor na kraju konopa za pokretanje.

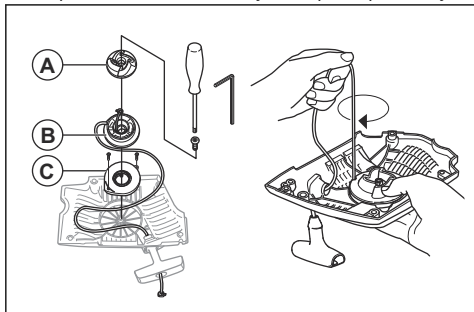

Zatezanje povratne opruge

1. Postavite konop za pokretanje u urez u remenici.
2. Okrenite remenicu pokretača približno dva okreta u smjeru kretanja kazaljke na satu.

3. Stavite palac na remenicu.
4. Povucite ručku konopa za pokretanje i izvucite cijelu dužinu konopa za pokretanje.
5. Sklonite palac i otpustite konop za pokretanje.
6. Vodite računa da remenicu možete okrenuti za pola okretaja nakon što se konop za pokretanje u potpunosti izvuče.

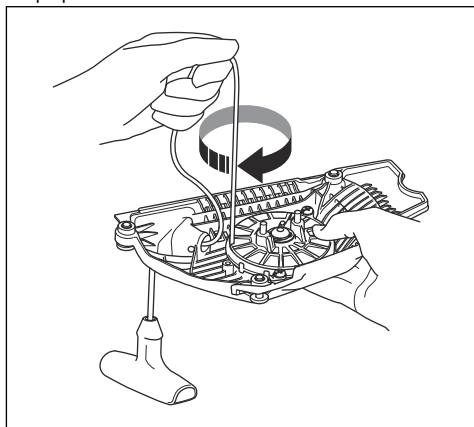

Postavljanje kućišta startera na proizvod

1. Izvucite konop za pokretanje i postavite pokretač u položaj u odnosu na radilicu.
2. Polako puštajte konop za pokretanje dok se remenica ne uklopi sa zapinjačem.
3. Pritegnite vijke koji drže pokretač pričvršćenim.

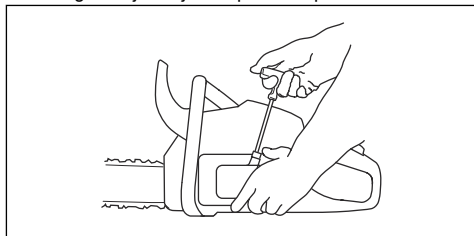

Čišćenje filtera za zrak

Očistite filter za zrak prema *Plan održavanja na strani 22*. Na taj način sprečavate nepravilan rad karburatora, probleme prilikom pokretanja, gubitak snage motora, habanje dijelova motora i veću potrošnju goriva od uobičajene.

1. Skinite poklopac cilindra i filter zraka.
2. Koristite mekanu četku ili protresite filter za zrak da se očisti. Koristite deterđent i vodu da ga potpuno očistite.

Napomena: Filter za vazduh koji se koristi duže vrijeme nije moguće očistiti. Redovno mijenjajte filter za zrak i uvijek zamijenite oštećeni filter za zrak.

3. Postavite filter zraka i vodite računa da usko zaptiva držač filtera zraka.

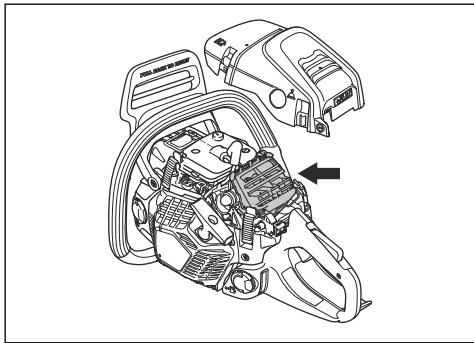

Napomena: Zbog različitih uslova rada, vremena ili godišnjeg doba, proizvod se može koristiti s različitim vrstama filtera zraka. Više informacija potražite kod svog zastupnika servisa.

Provjera svječića



OPREZ: Koristite preporučene svječiće. Pogledajte *Tehnički podaci na strani 36*. Nepravilna svječića može izazvati oštećenje na proizvodu.

1. Ako nije lako pokrenuti proizvod za rad ili ukoliko proizvod nepravilno radi u praznom hodu, pregledajte ima li na svječići neželjenih materijala. Da biste umanjili opasnost od neželjenih materijala na elektrodama svječiće, poduzmite ove korake:
 - a) uvjerite se da je brzina u praznom hodu ispravno podešena,
 - b) uvjerite se da je mješavina goriva ispravna,
 - c) uvjerite se da je filter za zrak čist.
2. Očistite svječiću ako je prljava.
3. Vodite računa da zazor između elektroda bude pravilan. Pogledajte, *Tehnički podaci na strani 36*.

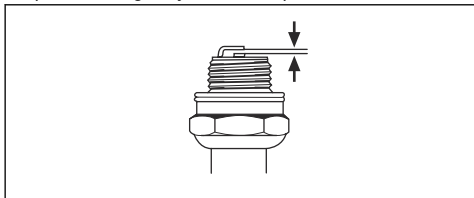

4. Mjesečno mijenjajte svječiću (ili češće ako bude potrebno).

Da biste naoštrili lanac pile

Informacije o vodilici i motornoj pili



UPOZORENJE: Prilikom rukovanja lancem pile ili njegovog održavanja nosite zaštitne rukavice. Lanac pile koji se ne miče također može izazvati povrede.

Zamijenite ishabanu ili dotrajalu vodilicu kombinacijom vodilice i lanca pile koju preporučuje Husqvarna. To je neophodno kako bi se zadržale sigurnosne funkcija proizvoda. Spisak zamjenskih kombinacija mačeva i lanaca koje preporučujemo pogledajte u *Dodatna oprema na strani 38*.

- Dužina vodilice, inči/cm. Informacije o dužini vodilice se obično nalaze na stražnjem dijelu vodilice.

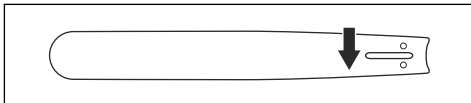

- Broj zubaca na lančaniku vrha vodilice (T).

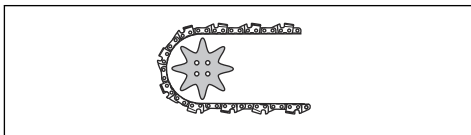

- Zakretanje lanca, unutra. Udaljenost između pogonskih veza lanca pile mora se poravnati s udaljenošću zubaca na lančaniku vrha vodilice i pogona lančanika.

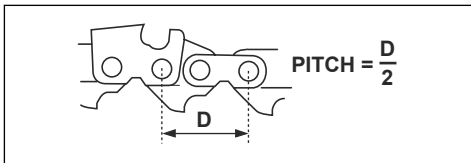

- Broj pogonskih veza. Broj pogonskih veza se određuje prema vrsti vodilice.

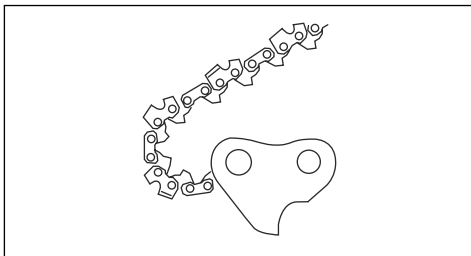

- Širina žlijeba mača, inči/mm Širina žlijeba vodilice mora biti jednaka širini pogonskih veza pogona lanca.

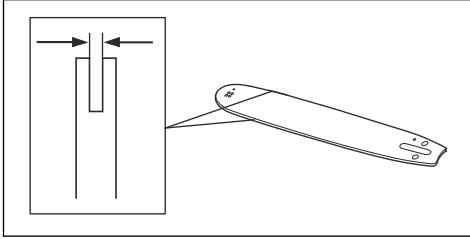

- Otvor za ulje za lanac i otvor za zatezač lanca. Vodilica se mora poravnati s proizvod.

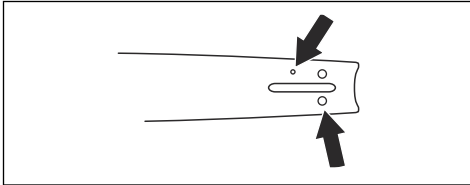

- Širina pogonske veze, mm/inči.

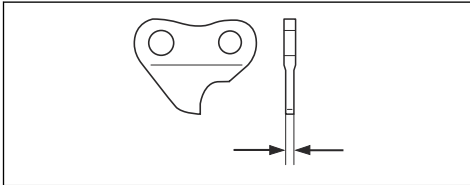

Opšte informacije o oštrenju rezača

Nemojte koristiti tupi lanac pile. Ako je lanac testere tup, morate primijeniti veći pritisak kako biste vodilicu progurali kroz drvo, a to nepotrebno opterećuje motor. S tupim lancem testere možete skratiti vijek trajanja motorne testere. Ako je lanac testere veoma tup, neće biti opiljaka od rezanja već samo usitnjeni prah.

Oštar lanac rovi kroz drvo i opiljci drveta su dugi i debeli.

Rezni zub (A) i mjerac dubine lanca (B) zajedno čine dio lanca pile, rezač. Razlika u visini između ovo dvoje daje dubinu rezanja (podešavanje dubina mjeraca).

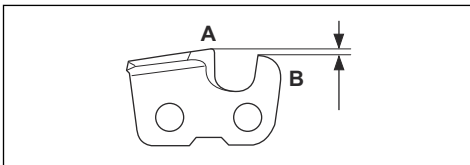

Prilikom oštrenja rezača, vodite računa o sljedećem:

- Ugao oštrenja.

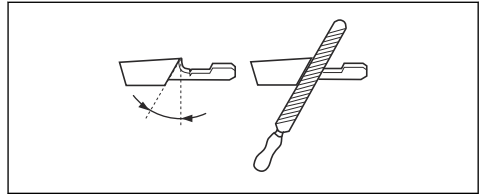

- Ugao rezanja.

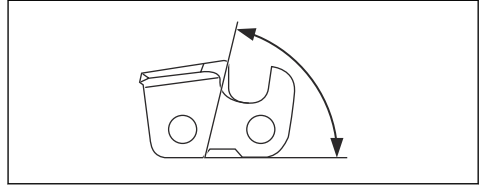

- Položaj za oštrenje.

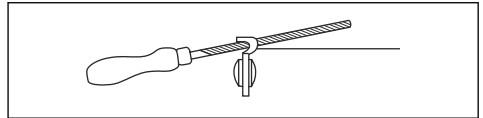

- Prečnik okrugle turpije.

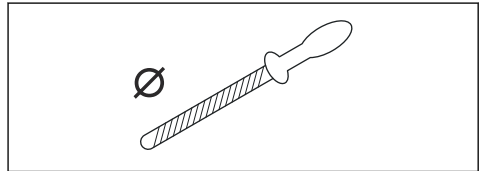

Pravilno oštrenje lanca pile nije jednostavno bez odgovarajuće opreme. Koristite šablon za oštrenje koji je preporučila Husqvarna. Na taj način ćete zadržati maksimalan nivo performansi i svesti opasnost od povratnog trzaja na minimum.



UPOZORENJE: Sila povratnog trzaja se znatno povećava ukoliko ne slijedite uputstva za oštrenje.

Napomena: Informacije o oštrenju lanca testere pogledajte u *Da biste naoštrili lanac pile na strani 28.*

Oštrenje rezača

- Koristite okruglu turpiju i mjerac turpije da naoštrite zubac za rezanje.

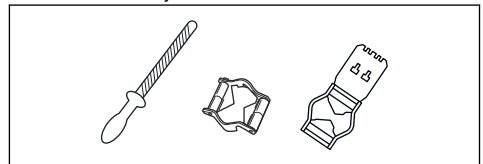

Napomena: Pogledajte poglavlje *Dodatna oprema na strani 38* za informacije o turpijama i mjerjačima koje Husqvarna preporučuje za vaš lanac pile.

2. Pravilno primijenite mjerjač turpije na rezač. Pogledajte uputstva priložena uz mjerjač turpije.
3. Pomjerajte turpiju od unutrašnje strane reznog zupca prema vani. Smanjite pritisak prilikom povlačenja.

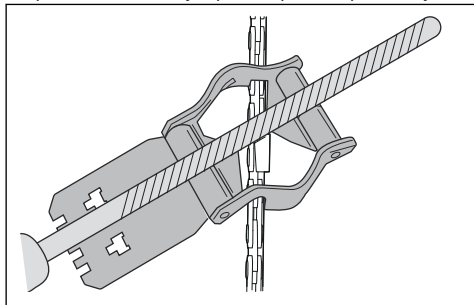

4. Uklonite materijal s jedne strane svih reznih zubaca.
5. Zaokrenite proizvod i uklonite materijal s druge strane.
6. Vodite računa da svi rezni zupci budu iste dužine.

Opšte informacije o podešavanju postavke mjerjača dubine

Postavka mjerjača dubine (C) se smanjuje kada oštrite rezni zubac (A). Da bi se održala maksimalna učinkovitost rezanja, morate ukloniti materijal turpijanja iz mjerjača dubine (B) kako bi ste dobili preporučenu postavku mjerjača dubine. Za uputstva o dobijanju pravilne postavke mjerjača dubine za svoj lanac pile pogledajte *Dodatna oprema na strani 38*.

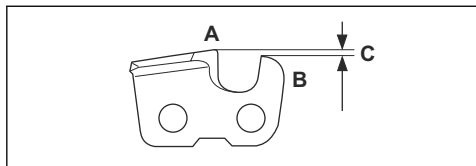

UPOZORENJE: Opasnost od povratnog trzaja se povećava ako je mjerjač dubine postavljen preširoko!

Podešavanje postavke mjerjača dubine

Prije podešavanja postavke mjerjača dubine ili oštrenja rezača, pogledajte *Oštrenje rezača na strani 29* za uputstva. Preporučujemo da podesite postavke mjerjača dubine nakon svakog trećeg oštrenja reznih zubaca.

Preporučujemo da koristite naš alat za mjerenje dubine kako biste dobili pravilnu postavku dubinu mjerjača i zakošenje za mjerjač dubine.

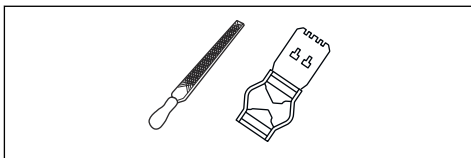

1. Koristite ravnu turpiju i alat mjerjača dubine da podesite postavku mjerjača dubine. Koristite isključivo alat za mjerenje dubine koji preporučuje Husqvarna kako biste dobili pravilnu postavku dubinu mjerjača i zakošenje za mjerjač dubine.
2. Stavite alat za podešavanje mjerjača dubine na lanac pile.

Napomena: Više informacija o načinu korištenja ovog alata, pogledajte pakovanje alata za mjerenje dubine.

3. Koristite ravnu turpiju da uklonite dio mjerjača dubine koji se proteže kroz alat mjerjača dubine.

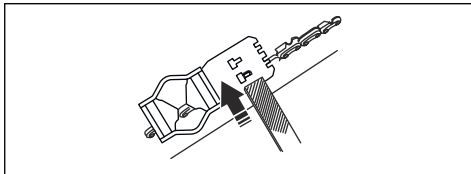

Podešavanje zategnutosti lanca pile



UPOZORENJE: Nepravilno zategnut lanac pile se može olabaviti s vodilice i uzrokovati teške povrede ili smrt.

Prilikom upotrebe, lanac pile se izdužuje. Redovno podešavajte lanac pile.

1. Olabavite matice vodilice kojom su pričvršćeni poklopac kvačila / kočnica lanca. Koristite kombinovani ključ.

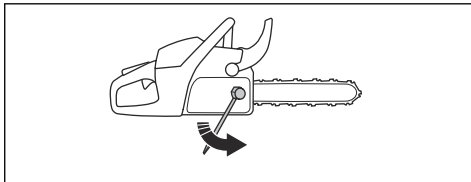

Napomena: Na nekim modelima se nalazi samo jedna matica mača.

2. Pritegnite rukom matice mača što više možete.
3. Podignite prednji kraj vodilice i okrećite vijak za zatezanje lanca. Koristite kombinovani ključ.

4. Pritežite lanac pile sve dok se ne zategne uz vodilicu, ali opet da se može lagano pomjerati.

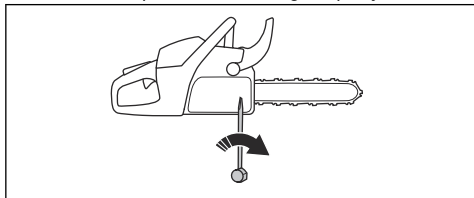

5. Pritegnite maticu vodilice pomoću kombinovanog ključa i istovremeno podignite prednji kraj vodilice.

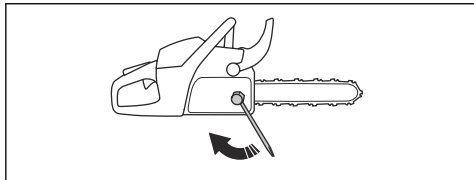

6. Vodite računa da možete rukom slobodno povlačiti lanac pile i da on ne visi s vodilice.

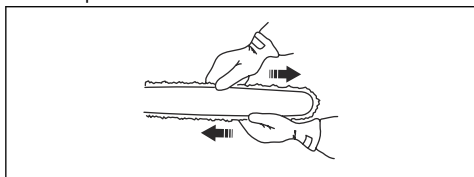

Napomena: Za postavljanje vijka za zatezanje lanca na svom proizvodu pogledajte *Pregled proizvoda na strani 2*.

Podешavanje zategnutosti lanca pile (poklopac kvačila bez alata)

Napomena: Samo za poklopac kvačila bez alata.



UPOZORENJE: Nepravilno zategnut lanac pile se može olabaviti s vodilice i uzrokovati teške povrede ili smrt.

Prilikom upotrebe, lanac pile se izdužuje. Redovno podešavajte lanac pile.

1. Pustite dugme.

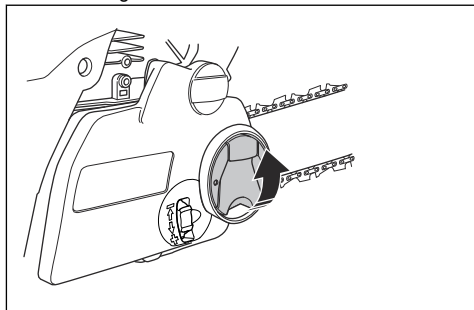

2. Okrenite dugme u smjeru suprotnom smjeru kretanja kazaljke na satu da olabavite poklopac kvačila.

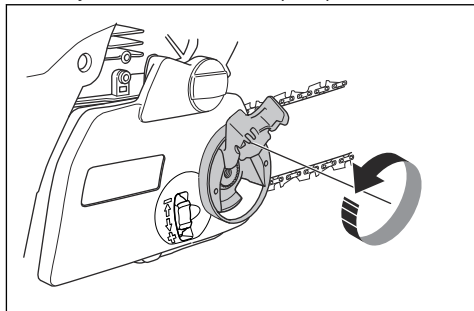

3. Okrenite točak zatezača lanca prema dolje (+) kako biste povećali zategnutost lanca pile. Okrenite točak zatezača lanca prema gore (-) kako biste smanjili zategnutost lanca pile.

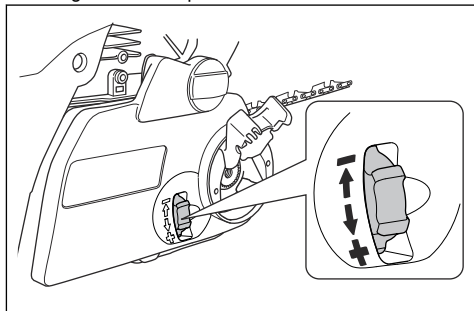

- Okrenite dugme u smjeru kretanja kazaljke na satu da olabavite poklopac kvačila.

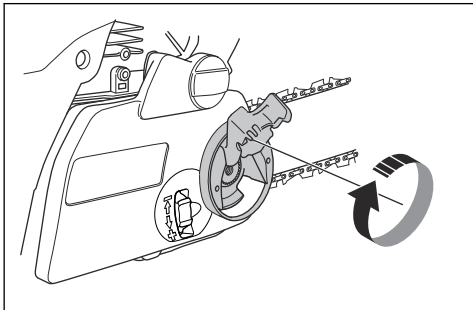

- Savijte dugme prema dolje.

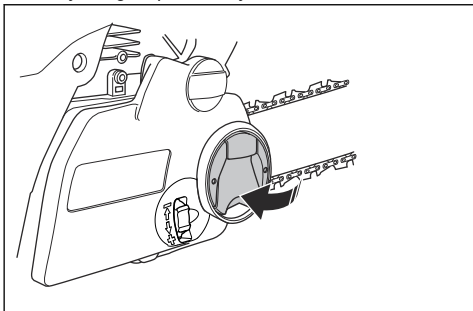

- Vodite računa da možete rukom slobodno povlačiti lanac pile i da on ne visi s vodilice.

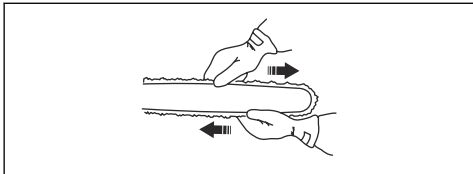

Da biste provjerali podmazivanje lanca pile

- Pokrenite proizvod i pustite da radi pri $\frac{3}{4}$ brzine. Držite vodilicu približno 20 cm / 8 inča iznad svijetle površine.

- Ako je podmazivanje lanca pravilno, nakon jedne minute na površini ćete vidjeti jasnu liniju od ulja.



- Ako podmazivanje lanca ne funkcioniše pravilno, provjerite vodilicu. Uputstva potražite u *Provjera vodilice na strani 33*. Obratite se zastupniku servisa ako koraci za održavanje ne pomognu.

Provjera prstena lančanika

Bubanj kvačila ima prsten lančanika koji je zavaren na bubanj kvačila.

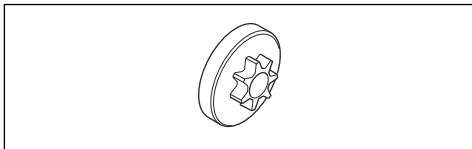

- Vodite računa da prsten lančanika nije istrošen. Ako jeste, obratite se serviseru kompanije Husqvarna.

Podmazivanje ležaja igle

- Povucite prednji štitnik za ruku unazad da deaktivirate kočnicu lanca.
- Olabavite maticu vodilice i uklonite poklopac kvačila.
- Stavite proizvod na stabilnu površinu tako da bubanj kvačila bude okrenut prema gore.
- Podmažite ležaj igle. Koristite motorno ulje visokog kvaliteta.

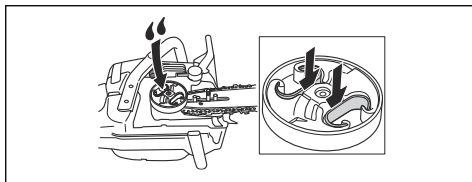

Ispitivanje opreme za rezanje

1. Vodite računa da nema pukotina u zakivcima i da zakivci nisu labavi. Zamijenite ih po potrebi.

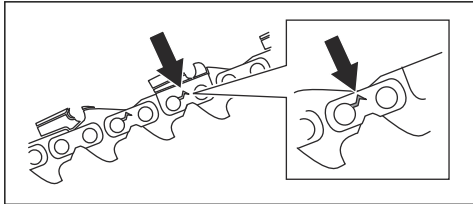

2. Vodite računa da se lanac pile lagano savija. Zamijenite lanac pile ako je to potrebno.
3. Uporedite lanac pile s novim lancem da ispitajte jesu li zakivke i veze ishabani.
4. Zamijenite lanac pile kada je najduži dio reznog zuba kraći od 4 mm / 0,16 inča. Također zamijenite lanac pile ukoliko na rezačima ima pukotina.

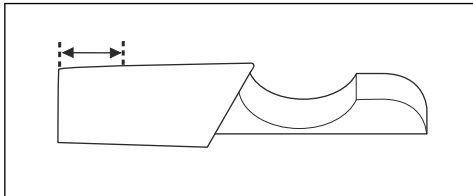

Provjera vodilice

1. Vodite računa da kanal za ulje nije zakrčen. Očistite ga po potrebi.

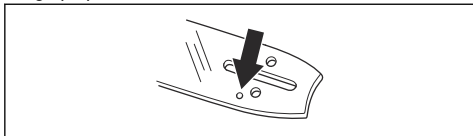

2. Pregledajte ima li nabora na rubovima vodilice. Turpijom uklonite nabore.

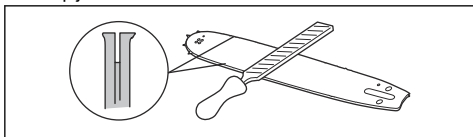

3. Očistite žlijeb u vodilici.

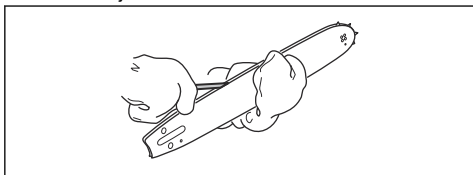

4. Pregledajte je li žlijeb u vodilici ishaban. Zamijenite vodilicu ako je to potrebno.

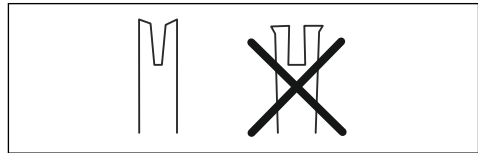

5. Pregledajte je li vrh vodilice grub ili veoma ishaban.

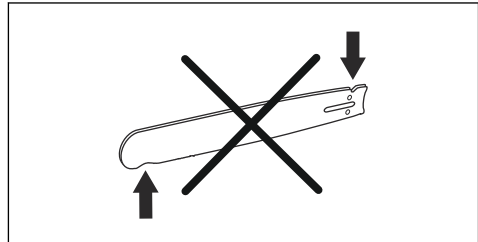

6. Vodite računa da se lančanik vrha vodilice nesmetano okreće i da otvor za podmazivanje lančanika vrha vodilice nije zakrčen. Očistite i podmažite ako je potrebno.

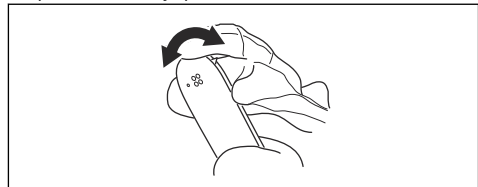

7. Okrećite vodilicu svakodnevno da joj produžite radni vijek.

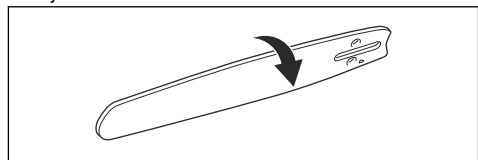

Održavanje rezervoara za gorivo i rezervoar ulje za lanac

- Redovno ispraznite i očistite rezervoar za gorivo i rezervoar za lanac.
- Filter goriva mijenjajte godišnje ili češće ako je potrebno.



OPREZ: Kontaminacija rezervoara uzrokuje kvar.

Sistem prečišćavanja zraka

AirInjection™ je centrifugalni sistem prečišćavanja zraka koji uklanja prašinu i prljavštinu prije nego što čestice

uđu u filter zraka. AirInjection™ produžava vijek trajanja filtera zraka i motora.

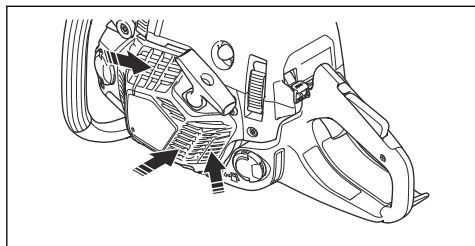

Čišćenje sistema za hlađenje

Sistem za hlađenje sprečava zagrijavanje motora.
Sistem za hlađenje obuhvata usisnik zraka na pokretaču

i pločicu uvodnika zraka, zapinjače na zamajcu, rashladne lopatice na cilindru, rashladni kanal i poklopac cilindra.

1. Četkom očistite rashladni sistem jednom sedmično ili češće ako je potrebno.
2. Vodite računa da rashladni sistem ne bude prljav ili zakrčen.



OPREZ: Prljav ili blokiran rashladni sistem može uzrokovati pregrijavanje proizvoda što dalje može uzrokovati oštećenje proizvoda.

Rješavanje problema

Motor se ne pokreće

Dio proizvoda koji treba pregledati	Mogući uzrok	Mjera
Zapinjači startera	Zapinjači pokretača su zakrčeni.	Podesite ili zamijenite zapinjače startera.
		Očistite prostor oko zapinjača.
		Obratite se ovlaštenom servisu.
Rezervoar za gorivo	Neodgovarajuća vrsta goriva.	Ispraznite rezervoar za gorivo i napunite ga odgovarajućom vrstom goriva.
	U rezervoar za gorivo je nasuto ulje za lanac.	Ako ste pokušali pokrenuti proizvod, obratite se zastupniku servisa. Ako niste pokušali pokrenuti proizvod, ispraznite rezervoar za gorivo.
Paljenje, svjećica ne baca iskr	Svjećica je prljava ili vlažna.	Vodite računa da svjećica bude čista i suha.
	Zazor elektrode je nepravilan.	Očistite svjećicu. Vodite računa da zazor između elektroda i svjećice bude pravilan te da je preporučena pravilna svjećica ili ekvivalentna.
		Pravilan zazor elektrode potražite u <i>Tehnički podaci na strani 36.</i>

Dio proizvoda koji treba pregledati	Mogući uzrok	Mjera
Svjećica i cilindar	Svjećica je labava.	Pritegnite svjećicu.
	Motor je zagušen zbog ponavljano pokretanja s punim čokom nakon paljenja.	Uklonite i očistite svjećicu. Stavite proizvod bočno tako da otvor za svjećicu bude okrenut od vas. Povucite ručku konopa za pokretanje 6 do 8 puta. Postavite svjećicu i pokrenite proizvod. Pogledajte <i>Pokretanje proizvoda na strani 14.</i>

Motor se pokreće, ali se ponovo zaustavlja.

Dio proizvoda koji treba pregledati	Mogući uzrok	Mjera
Rezervoar za gorivo	Neodgovarajuća vrsta goriva.	Ispraznite rezervoar za gorivo i napunite ga odgovarajućom vrstom goriva.
Karburator	Brzina u praznom hodu nije pravilna.	Obratite se zastupniku servisa.
Filter zraka	Začepljen filter zraka.	Očistite ili zamijenite filter zraka.
Filter goriva	Začepljen filter goriva.	Zamijenite filter za gorivo.

Transport, skladištenje i odbacivanje

Transport i skladištenje

- Za skladištenje i transport proizvoda i goriva, vodite računa da nema curenja ili isparavanja. Na primjer, svjećice ili otvoreni plamen iz električnih uređaja ili bojlera mogu izazvati požar.
- Uvijek koristite odobrene posude za skladištenje i transport goriva.
- Prije transporta ili dužeg skladištenja, ispraznite rezervoare gorivo i ulje. Odbacite gorivo i ulje za lanac na odgovarajuće mjesto za odlaganje.
- Koristite štitnik za transport kako biste spriječili povrede ili oštećenja proizvoda. Lanac pile koji se ne miče također može izazvati teške povrede.
- Uklonite kapicu svjećice sa svjećice i aktivirajte kočnicu lanca.
- Pričvrstite proizvod sigurno za vrijeme transporta.

Priprema proizvoda za duže skladištenje

1. Zaustavite proizvod i ostavite ga da se ohladi prije rastavljanja.

2. Rastavite i očistite lanac pile i žlijeb u vodilici.



OPREZ: Ako se lanac pile i vodilica ne očiste, mogu postati kruti ili se začepiti.

3. Pričvrstite štitnik za transport.
4. Čistite proizvod. Uputstva potražite u *Održavanje na strani 22.*
5. Izvršite kompletno servisiranje proizvoda.

Odlaganje

- Pridržavajte se lokalnih zahtjeva za recikliranje i važećih propisa.
- Sve hemikalije, poput ulja ili goriva, odložite u servisni centar ili na odgovarajuće mjesto za odlaganje.
- Kada više ne koristite proizvod, pošaljite ga Husqvarnaprodavaču ili odložite na mjesto za recikliranje.

Tehnički podaci

Tehnički podaci

	445 S	445S SA	445S SA TL	445S SA TB	450S	450S SA
Motor						
Volumen cilindra cm ³	50,2	50,2	50,2	50,2	50,2	50,2
Brzina u praznom hodu, min ⁻¹ (rpm)	2800	2800	2800	2800	2800	2800
Maksimalna snaga motora, prema standardu ISO 7293, kW/KS pri min ⁻¹ (o/ min)	2,2/3,0 pri 9000	2,2/3,0 pri 9000	2,2/3,0 pri 9000	2,2/3,0 pri 9000	2,4/3,2 pri 9600	2,4/3,2 pri 9600
Sistem paljenja¹						
Svjećica	NGK BPMR 7A / Champion RCJ7Y / Husqvarna HQT-1R	NGK BPMR 7A / Champion RCJ7Y / Husqvarna HQT-1R	NGK BPMR 7A / Champion RCJ7Y / Husqvarna HQT-1R	NGK BPMR 7A / Champion RCJ7Y / Husqvarna HQT-1R	NGK BPMR 7A / Champion RCJ7Y / Husqvarna HQT-1R	NGK BPMR 7A / Champion RCJ7Y / Husqvarna HQT-1R
Zazor elektroda, mm	0,5	0,5	0,5	0,5	0,5	0,5
Sistem napajanja gorivom i podmazivanje						
Kapacitet rezervoara za gorivo, l/cm ³	0,45 / 450	0,45 / 450	0,45 / 450	0,45 / 450	0,45 / 450	0,45 / 450
Kapacitet rezervoara za ulje, l/cm ³	0,26 / 260	0,26 / 260	0,26 / 260	0,26 / 260	0,26 / 260	0,26 / 260
Tip pumpe za ulje	Automatski	Automatski	Automatski	Automatski	Automatski	Automatski
Težina						
Težina, kg	5,0	5,0	5,1	5,2	5,0	5,0
Emisija buke²						
Nivo jačine zvuka mjeren u dB (A)	114	114	114	114	114	114

¹ Uvijek koristite preporučenu vrstu svjećica! Upotreba pogrešne vrste svjećica može dovesti do oštećenja klipa/cilindra.

² Emisije buke u okruženju mjerene kao jačina zvuka (L_{WA}) u skladu s Direktivom EC 2000/14/EZ.

	445 S	445S SA	445S SA TL	445S SA TB	450S	450S SA
Nivo jačine zvuka, garantirani L_{WA} dB(A)	116	116	116	116	116	116
Nivoi jačine zvuka ³						
Ekvivalentni nivo pritiska zvuka na korisnikovo uho, dB(A)	106	106	106	106	106	106
Ekvivalentni nivoi vibracija, h_{veq} ⁴						
Opremljena lancem motorne testere C33, prednja/stražnja, m/s^2	3,5/3,4	3,5/3,4	3,5/3,5	3,8/3,1	3,5/3,4	3,5/3,4
Opremljena lancem motorne testere C35, prednja/stražnja, m/s^2	3,5/3,4	3,5/3,4	3,5/3,4	3,8/3,1	3,5/3,4	3,5/3,4
Opremljena lancem motorne testere H25, prednja/stražnja, m/s^2	3,5/3,5	3,5/3,5	3,5/3,5	3,5/3,5	3,2/3,8	3,2/3,8
Opremljena lancem motorne testere H30, prednja/stražnja, m/s^2	3,6/3,7	3,6/3,7	3,6/3,7	3,6/3,7	3,5/3,9	3,5/3,9
Opremljena lancem motorne testere S35G, prednja/stražnja, m/s^2	4,1/3,9	4,1/3,9	4,1/3,9	4,1/3,9	3,4/3,9	3,4/3,9

³ Ekvivalentna vrijednost zvučnog pritiska, prema standardu ISO 22868, izračunava se kao ukupna vrijednost energije iskazane prema vremenu za različite vrijednosti zvučnog pritiska pod različitim uvjetima rada. Tipična statistička disperzija za ekvivalentni nivo pritiska buke je standardna devijacija od 1 dB (A).

⁴ Prema standardu ISO 22867, ekvivalentni nivo vibracije se izračunava kao vremenski mjeran zbir energija za razine vibracije u različitim uvjetima rada. Prijavljeni podaci ekvivalentnih nivoa vibracije posjeduju tipičnu statičku disperziju (standardno odstupanje) od 1 m/s^2 .

	445 S	445S SA	445S SA TL	445S SA TB	450S	450S SA
Opremljena lancem motorne testere SP33G, prednja/stražnja, m/s ²	4,3/4,6	4,3/4,6	4,3/4,6	4,3/4,6	3,9/4,1	3,9/4,1
Lanac pile/vodilica						
Vrsta pogonskog lančanika/broj zubaca	Spur/7	Spur/7	Spur/7	Spur/7	Spur/7	Spur/7
Brzina lanca pile na maksimalnoj brini snage motora, m/s	17,3	17,3	17,3	17,3	18,5	18,5

Dodatna oprema

Preporučeni pribor za rezanje

Procijenjena je sigurnost modela motorne pile Husqvarna 445S, 445S SA, 445S SA TL, 445S SA TB, 450S, 450S SA u skladu sa EN ISO 11681-1:2022 (Mašine za šumarstvo - Zahtjevi za sigurnost i testiranje prenosnih motornih pila) i ispunjeni su zahtjevi sigurnosti kada su modeli opremljeni sa dole navedenom kombinacijom vodilice i lanca pile.

prečnik vrha mača je određen dimenzijama vrha mača. Za datu dužinu vodilice možete koristiti vodilicu s manjim prečnikom vrha mača nego što je navedeno.

Napomena: Upotreblijiva dužina rezanja je obično 1 inč manje od nominalne dužine vodilice.

Prečnik povratnog trzaja i vrha vodilice

Za zupčanik vrha vodilice prečnik vodilice je određen brojem zubaca, kao što je 11T. Za čvrste vodilice





Vodilica				Lanac pile		
Dužina, inči/cm	Nagib, inči	Mjerač, inči/mm	Maks. prečnik vrha	Tip	Dužina, pogonski spojevi (br.)	
13/33	0,325	0,050/1,3	11T	Husqvarna C33	56	
15/38					64	
16/40				Husqvarna H30	66	
18/45					Husqvarna SP33G	72
20/50						80

Vodilica				Lanac pile	
Dužina, inči/cm	Nagib, inči	Mjerač, inči/mm	Maks. prečnik vrha	Tip	Dužina, pogonski spojevi (br.)
13/33	0,325	0,058/1,5	11T	Husqvarna C35	56
15/38					64
16/40					66
18/45					72
20/50					80

Oprema za oštrenje i oštrenje uglova

Ispravne uglove za oštrenje dobit ćete korištenjem Husqvarna šablona za oštrenje. Preporučujemo da uvijek koristite Husqvarna šablon za oštrenje da biste ponovo naoštrili lanac pile. Brojevi dijelova su navedeni u tabeli ispod.

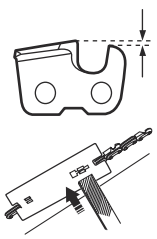
Ako niste sigurni kako da utvrdite lanac pile koji imate na svojoj pili, posjetite www.husqvarna.com za više informacija.

					
SP33G	4,8 mm	586 93 84-01	0,65 mm	30°	80°
H30		505 69 81-08			85°
H25		505 69 81-09			85°
S35G		587 80 91-01			60°
C33		586 93 84-04			60°
C35		586 93 84-04			60°

Deklaracija o usklađenosti

Izjava o usklađenosti za EU

Mi, **Husqvarna AB**, SE-561 82 Huskvarna, Švedska,
tel: +46-36-146500, izjavljujemo pod isključivom
odgovornošću kako prikazani proizvod:

Opis	Motorne pile za šumsku upotrebu
Brend	Husqvarna
Tip/model	445S, 445S SA, 445S SA TL, 445S SA TB, 450S, 450S SA
Identifikacija	Serijski brojevi s datumom od 2025 i nadalje

u potpunosti je u skladu sa sljedećim direktivama i
propisima EU-a:

Propis	Opis
2006/42/EZ	„u vezi s mašinama”
2014/30/EU	„o elektromagnetnoj kompatibilnosti”
2000/14/EZ	„koja se odnosi na emisiju buke u okruženju“
2011/65/EU	“koja se odnosi na ograničenje opasnih supstanci”

i da se primjenjuju sljedeći standardi i/ili tehničke
specifikacije: EN ISO 12100:2010, EN ISO 14982:2009,
EN IEC 63000:2018, EN ISO 11681-1:2022.

Broj certifikata: 0404/24/2596

Obaviještena ustanova: Kompanija 0404, SMP Svensk
Maskinprovning AB, Box 4053, SE-904 03 Umeå,
Sweden je provela EZ ispitivanje u skladu s članom 12,
tačkom 3b Direktive o mašinama (2006/42/EZ).

Kompanija SMP Svensk Maskinprovning AB, je također
potvrdila saglasnost s aneksom V direktive vijeća
2000/14/EZ.

Informacije o emisiji buke potražite u odjeljku *Tehnički
podaci na strani 36.*

Huskvarna 2025-05-22

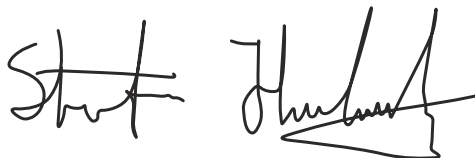

Stefan Holmberg, Menadžer razvoja, Husqvarna AB
odgovoran za tehničku dokumentaciju



Husqvarna®

www.husqvarna.com

Originalna uputstva



FR

1144009-85



2026-01-28