



Husqvarna®



K 4000



BG	Ръководство за експлоатация	2-28
RO	Instrucțiuni de utilizare	29-53
TR	Kullanım kılavuzu	54-77
UK	Посібник користувача	78-104

Съдържание

Въведение.....	2	Транспортиране, съхранение и изхвърляне.....	25
Безопасност.....	5	Технически данни.....	26
МОНТАЖ.....	10	Декларация за съответствие.....	28
Операция.....	16	0
Поддръжка.....	22		

Въведение

Отговорност на притежателя

Отговорност на собственика/работодателя е да подсигури оператора да има достатъчно познание за безопасното използване на продукта. Надзирателите и операторите трябва да са прочели и разбрали ръководството за експлоатация. Те трябва да са запознати с:

- Инструкциите за безопасност на продукта.
- Диапазона от приложения и ограничения на продукта.
- Как трябва да се използва и поддържа продукта.

Националните закони може да регулират използването на този продукт. Открийте какви закони са приложими на мястото, където работите, преди да започнете да използвате продукта.

Описание на продукта

К 4000 е високо оборотна дискова резачка, предназначена за рязане на твърди материали като зидария или стомана. Тя не трябва да се използва за цели, които не са описани в това ръководство. За безопасна работа с този продукт е нужно от операторът на машината внимателно да прочете това ръководство. За повече информация се обърнете към вашия дистрибутор или към HUSQVARNA.

Устройство и функции

Характеристики

К 4000 е направена с иновативни технологии за висока производителност и надеждност, и предлага

съвременни технически решения и екологични съображения.

Някои от тези уникални функции на К 4000 са описани по-долу.

Elgard™

Elgard™ е електронна защита от претоварване, която защитава двигателя. Защитата предпазва машината и удължава нейния срок на експлоатация. С помощта на Elgard™ машината показва кога приближава да достигне максимално натоварване.

Softstart™

Softstart™ е електронен ограничител на тока, който осигурява по-мекото стартиране.

Акcesoар за приставката за прахосмукачка (не е приложен в комплекта)

Приставката за прахосмукачка се поставя лесно на машината и се свързва към прахосмукачката/колектора за прах за ефективно отстраняване на праха при сухо рязане.

Предназначение

Този продукт е проектиран и предназначен за рязане на плочки и камък. Всички други видове употреба са неправилни.

Продуктът е предназначен за промишлено приложение от опитни оператори.

Общ преглед на продукта

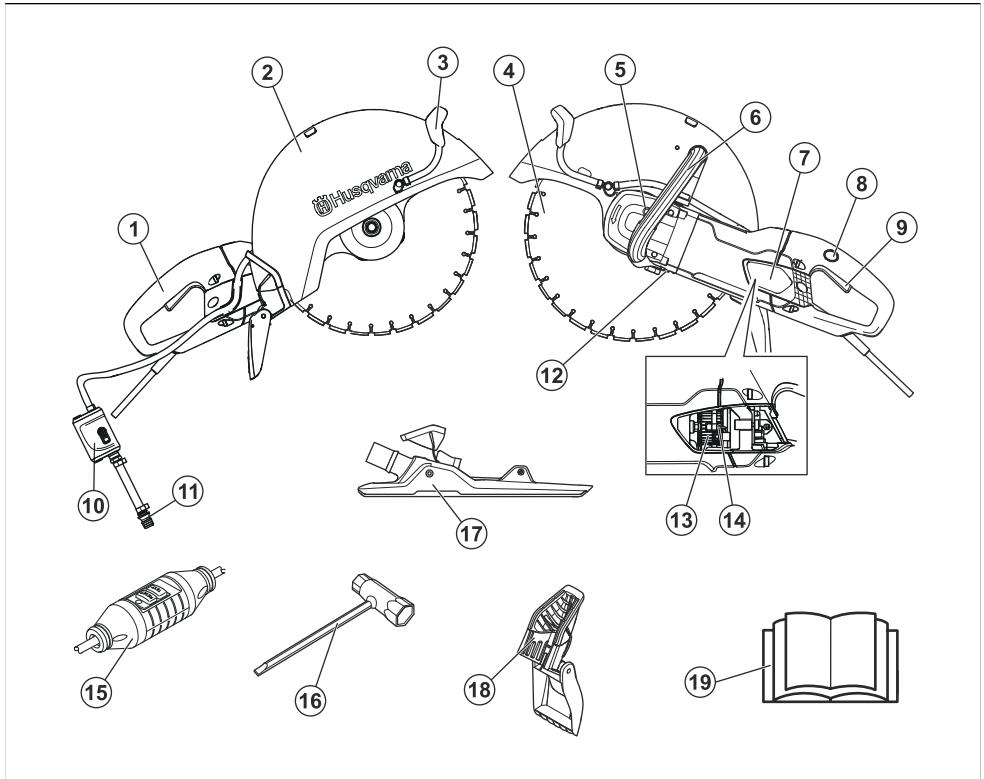

1. Задна ръкохватка
2. Предпазен щит на резеца
3. Кран за вода
4. Режещ диск (не е приложен в комплекта)
5. Заклучване на оста
6. Предна дръжка
7. Капак за проверка
8. Фиксатор на прекъсвача
9. Прекъсвач
10. Чешма с ограничител на водата
11. Воден съединител
12. Типова табелка
13. Контейнер за четки
14. Въглени четки
15. Устройство с остатъчен ток (не е предназначено за Великобритания и Ирландия)
16. Комбиниран гаечен ключ
17. Приставка за прахосукачка (аксесоар, не е приложен в комплекта)
18. Предпазител срещу разплискване

19. Инструкция за експлоатация

Символи върху машината



ПРЕДУПРЕЖДЕНИЕ! Продуктът, с който се работи невнимателно или неправилно, е опасен инструмент, който може да предизвика сериозно или смъртоносно нараняване на оператора или заобикалящите го.



Прочетете внимателно ръководството за оператора и се уверете, че разбирате инструкциите, преди да използвате продукта.



Носете лични предпазни средства. За инструкции вижте *Лични предпазни средства на страница 9*.



Тази машина отговаря на изискванията на приложимите директиви на ЕО.



ПРЕДУПРЕЖДЕНИЕ! При рязане се образува прах, вдишването на който може да доведе до проблеми. Използвайте одобрена дихателна маска. Избягвайте вдишването на отработени газове. Винаги осигурявайте добра вентилация.



ПРЕДУПРЕЖДЕНИЕ! Искри от режещия диск може да причинят пожар при горивни материали като бензин (газ), дърво, дрехи, суха трева и т.н.



ПРЕДУПРЕЖДЕНИЕ! Откатите могат да бъдат внезапни, бързи и силни, и могат да причинят опасни за живота наранявания. Прочетете внимателно и се постарайте да разберете инструкциите в ръководството, преди да използвате продукта.



ПРЕДУПРЕЖДЕНИЕ! Проверявайте дисковете за напукване или други повреди.



ПРЕДУПРЕЖДЕНИЕ! Не използвайте режещи дискове за циркулярен трион.

Ред 1: Марка, модел (X, Y)

Ред 2: Сериен номер с дата на производство (Y, W, X): Година, седмица, номер на последователност

Ред 3: Номер на продукт (X)

Ред 4: Производител

Ред 5: A: Максимални обороти на изходния вал, B: Диаметър на режещия диск, C: Диаметър на болта на диска

Ред 6: D: Входящо напрежение, E: Входящ ток, F: Входяща честота

Ред 7: Държава на произход

Повреда на продукта

Ние не носим отговорност за повреди по нашия продукт, ако:

- продуктът е неправилно ремонтиран.
- продуктът е ремонтиран с части, които не са от производителя или не са одобрени от производителя.
- продуктът има принадлежност, която не е от производителя или не е одобрена от производителя.
- продуктът не е ремонтиран в одобрен сервизен център или от одобрен орган.

Забележка: Останалите символи/стикери със символи върху машината се отнасят за специфични изисквания по отношение на сертификати за определени пазари.

Типова табелка

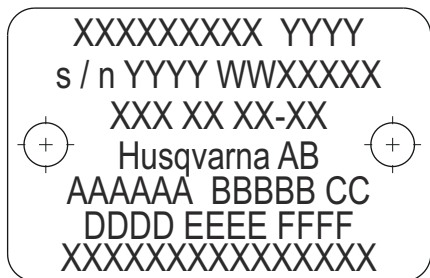

Безопасност

Дефиниции за безопасност

Предупреждения, знаци за внимание и бележки се използват за указване на особено важни части на инструкцията за експлоатация.



ПРЕДУПРЕЖДЕНИЕ: Използва се, ако има опасност от нараняване или смърт за оператора или за околните, ако не се спазват инструкциите в ръководството.



ВНИМАНИЕ: Използва се, ако има опасност от повреждане на продукта и/или приставката, други материали или съседната зона, ако не се спазват инструкциите в ръководството.

Забележка: Използва се за предоставяне на повече информация, която е необходимо в дадена ситуация.

Общи инструкции за безопасност

Невинаги може да се предвиди всяка възможна ситуация, на която можете да бъдете изложени. Винаги работете с повишено внимание и се осланяйте на здравия си разум. Ако се окажете в ситуация, в която се чувствувате застрашени, преустановете работата и се посъветвайте със специалист. Свържете се с Вашия търговец, сервизен агент или с опитен потребител. Не предприемайте действия, в които не сте уверени!

Забележка: Запазете всички предупреждения и инструкции за бъдещи справки.



ПРЕДУПРЕЖДЕНИЕ: Прочетете внимателно всички предупреждения за безопасността и всички инструкции.



ПРЕДУПРЕЖДЕНИЕ: Никога не използвайте продукта с неизправни предпазни средства! Ако продуктът Ви не издържи някоя проверка, следва да се свържете със сервиза за извършване на ремонт.



ПРЕДУПРЕЖДЕНИЕ: Прочетете внимателно ръководството за оператора и се уверете, че разбирате инструкциите, преди да използвате продукта. Препоръчително е преди използване на

продукта първият път операторите да преминат практическо обучение.



ПРЕДУПРЕЖДЕНИЕ: Не забравяйте, че Вие, операторите, сте отговорни за предпазването на хората или тяхно имущество от нещастни случаи или опасности.



ПРЕДУПРЕЖДЕНИЕ: Продуктът трябва да се поддържа чист. Знаците и стикерите трябва да бъдат напълно четими.



ПРЕДУПРЕЖДЕНИЕ: Продуктът, с който се работи невнимателно или неправилно, е опасен инструмент, който може да предизвика сериозно или смъртоносно нараняване на оператора или заобикалящите го.



ПРЕДУПРЕЖДЕНИЕ: Никога не позволявайте на деца или други хора да използват или обслужват продукта, без да са обучени предварително.



ПРЕДУПРЕЖДЕНИЕ: Изделието не е предназначено за употреба от лица (включително деца) с намалени физически, сетивни или умствени способности или такива, на които им липсват опит и познания.



ПРЕДУПРЕЖДЕНИЕ: Не позволявайте никой друг да използва продукта, без първо да сте се уверили, че е прочел и разбрал съдържанието на инструкцията за експлоатация.



ПРЕДУПРЕЖДЕНИЕ: Никога не използвайте продукта, ако сте уморени, ако сте употребили алкохол или наркотични вещества или ако вземате медикаменти, които въздействат на зрението, преценката или координацията Ви.



ПРЕДУПРЕЖДЕНИЕ: Неразрешени изменения и/или приспособления могат да доведат до сериозно нараняване или смъртни случаи

на потребителя или други лица. При никакви обстоятелства не бива да се нанасят изменения в първоначалната конструкция на продукта без разрешение от производителя.



ПРЕДУПРЕЖДЕНИЕ: Не променяйте този продукт и не го използвайте, ако изглежда, че е бил променен от някой друг.



ПРЕДУПРЕЖДЕНИЕ: Никога не използвайте продукт, който е неизправен. Извършвайте описаните в това ръководство за експлоатация редовни проверки за безопасност, поддръжка и сервиз. Определени операции по поддръжката и сервиза се извършват единствено от квалифицирани специалисти. За инструкции вижте *График за техническо обслужване на страница 22.*



ПРЕДУПРЕЖДЕНИЕ: Винаги използвайте оригинални принадлежности.



ПРЕДУПРЕЖДЕНИЕ: Тази машина създава електромагнитно поле по време на работа. При някои условия това поле може да интерферира с активни или пасивни медицински имплантанти. За да намалите риска от сериозно или смъртоносно нараняване, ние препоръчваме лицата с медицински импланти да говорят с лекаря си и производителя на медицинския имплант, преди да започнат да работят с този продукт.

Инструкции за безопасност за сглобяване



ПРЕДУПРЕЖДЕНИЕ: Прочетете внимателно следните предупредителни указания, преди да използвате продукта.



ПРЕДУПРЕЖДЕНИЕ: Никога не използвайте един режещ диск за други материали освен онези, които е предназначен да реже.



ПРЕДУПРЕЖДЕНИЕ: Никога не използвайте диамантен диск за рязане на пластмасови материали. Топлината,

отделена при рязането, може да разтопи пластмасата, която може да поленне по режещия диск и да предизвика откат.



ПРЕДУПРЕЖДЕНИЕ:

Диамантените дискове се нажежават силно, когато се използват. Прегряването на диска е резултат от неправилна употреба и може да причини деформация на острието, която да доведе до повреди и наранявания.



ПРЕДУПРЕЖДЕНИЕ: Режещият диск може да се пръсне и да нарани работещия с него.



ПРЕДУПРЕЖДЕНИЕ:

Производителят на режещия диск публикува предупреждения и препоръки за правилната употреба и подходящата грижа за продукта. Тези предупреждения се доставят заедно с режещия диск. Прочетете и следвайте инструкциите от производителя на режещия диск.



ПРЕДУПРЕЖДЕНИЕ: Режещият диск трябва да се проверява преди монтиране на триона, както и често по време на работа. Внимавайте за пукнатини, липсващи сегменти (диамантени дискове) или отчупени парченца. Не използвайте повреден режещ диск.



ПРЕДУПРЕЖДЕНИЕ:

Проверете целостта на всеки нов режещ диск, като го пуснете да работи на пълна газ за около 1 минута.



ПРЕДУПРЕЖДЕНИЕ: Никога не използвайте режещ диск за по-ниска скорост от тази на инструмента за рязане. Използвайте само режещи дискове, предназначени за високо оборотни дискови резачки.



ПРЕДУПРЕЖДЕНИЕ: Не използвайте абразивни остриета с вода. Силата се понижава, когато абразивните остриета са изложени на вода или влага, което води до повишен риск от счупване на острието.



ПРЕДУПРЕЖДЕНИЕ:

Използвайте само ножове, които са в съответствие с националните или регионални стандарти/разпоредби, например EN 13236 или EN 12413, или ANSI B7.1.



ПРЕДУПРЕЖДЕНИЕ:

Рязането на метал създава искри, които могат да предизвикат пожар. Не използвайте машината близо до запалими материали или газове.



ПРЕДУПРЕЖДЕНИЕ:

Рязането на метал не е позволено с приставката за прахосмукачка.



ПРЕДУПРЕЖДЕНИЕ:

Никога не използвайте зъбчати дискове, като например режещи дискове за дърво, кръгли зъбчати дискове, карбидни дискове и др. Рискът за откат е много по-голям и пластините може да се откъснат и да излетят с висока скорост. Невниманието може да доведе до сериозни телесни повреди или дори смърт.



ПРЕДУПРЕЖДЕНИЕ:

Правителствените уредби изискват различен тип предпазни мерки за карбидни дискове, които не са налични за дискови резачки – 360-градусов предпазител. Дисковите резачки (този трион) използват абразивни или диамантени дискове и имат различна предпазна система, която не осигурява защита срещу опасностите, които създават циркулярните дискове за дърво.

Забележка: Рязането с абразивни дискове не е позволено с приставката за прахосмукачка. Използването на абразивни дискове причинява неестествено износване на приставката за прахосмукачка.

Инструкции за безопасност по време на работа

Безопасност на работната област



ПРЕДУПРЕЖДЕНИЕ:

Безопасното разстояние за дисковата резачка е 15 метра (50 фута). Вие носите отговорност в работния участък

да няма животни или наблюдатели. Не започвайте да режете, докато не разчистите работния участък и не стоите в устойчиво положение.

- Поддържайте работния участък чист и добре осветен.
- Не работете с електрически инструменти в експлозивна среда, като например в присъствието на запалителни течности, газове или прах.
- Дръжте децата и наблюдателите далеч, докато работите с електрически инструмент.
- Наблюдавайте околната среда, за да сте сигурни, че нищо няма да попречи на работата Ви с продукта.
- Уверете се, че никое лице/никакъв предмет не може да влезе в допир с режещото оборудване или да бъде ударено от частици, изхвърлени от режещия диск.
- Не използвайте продукта в лошо време, като например в мъгла, силен дъжд, силен вятър, при много ниски температури т.н. Работата при лошо време е уморителна и може да доведе до опасни условия, като хлъзгави повърхности.
- Никога не започвайте работа с продукта, преди да разчистите работния участък и да си намерите позиция на стабилен стоеж. Огледайте се за препятствия, които биха могли неочаквано да се задвижат.
- Уверете се, че при рязане няма материали, които могат да се освободят или да паднат и така да причинят наранявания на оператора на машината. Бъдете много предпазливи при работа по наклонен терен.
- Уверете се, че работният участък е достатъчно добре осветен за безопасна работа.
- Проверете, че в работния участък и в материала, който ще режете, няма подведени тръби или свързани електрически кабели.
- Ако режете в контейнер (барaban, тръба или друг вид контейнер), трябва първо да се уверите, че той не съдържа никакви възпламеними или летливи материали.

Електрическа безопасност



ПРЕДУПРЕЖДЕНИЕ:

Продуктът (за Великобритания и Ирландия 110V) не е оборудван с прекъсвач на грешки поради заземяване. Машината трябва винаги да се използва с изолиращ трансформатор за защита в случай че настъпи електрически удар.



ПРЕДУПРЕЖДЕНИЕ:

Не мийте машината с вода, тъй като водата може да влезе в електрическата система или

двигателя и може да причини щета на машината или късо съединение.

- **Щепселите на електрическите инструменти трябва да съответстват на контакта. Никога не променяйте щепселите по какъвто и да било начин. Не използвайте никакви адаптерни щепсели със заземени електрически инструменти.** Непроменените щепсели и съответстващите контакти ще намалят риска от електрически удар.
- **Избягвайте контакт на тялото със заземени повърхности, като тръби, радиатори и хладилници.** Има повишен риск от електрически удар, ако вашето тяло е заземено.
- **Не излагайте електрическия инструмент на дъжд или влажни условия.** Водата, която влиза в електрически инструмент, ще увеличи риска от електрически удар.
- **Не насилвайте кабела. Никога не използвайте кабела за носене, дърпане или изключване на инструмента. Пазете кабела далече от топлинни източници, масла, остри ръбове или движещи се части.** Наранените и оплетени кабели увеличават риска от електрически удар.
- **Когато работите с електрически инструмент навън, използвайте удължителен кабел, който е подходящ за външна употреба.** Кабелът, подходящ за използване на открито, намалява рисковете от токов удар.
- **Ако работата с електрически инструмент на влажно място е неизбежна, използвайте устройство със защита от остатъчен ток (RCD).** Използването на RCD намалява риска от електрически удар.
- Проверете дали кабелът и удължителният кабел са здрави и в добро състояние. Никога не използвайте машината, ако кабелът е наранен; оставете я в оторизиран сервиз за поправка.
- За да избегнете прегряване, не използвайте навит удължителен кабел.
- Когато използвате удължителен кабел, използвайте само сертифицирани такъв с достатъчен обхват. За повече информация вижте раздел *Технически характеристики на страница 26*. Кабел с неподходящ размер означава риск от намален капацитет на машината и прегряване.
- Машината трябва да бъде свързвана със заземен електрически контакт. Проверете дали волтажът на електрическата мрежа отговаря на обявеното на типовата табелка на машината.
- Проверете дали кабелът е зад Вас, когато започнете да използвате машината, така че да не бъде наранен.

Лична безопасност

- **Бъдете нащрек, внимавайте какво правите и бъдете разсъдливи, когато работите с електрически инструмент. Не използвайте електрически инструмент, когато сте изморени**

или когато сте под влиянието на наркотици, алкохол или лекарства. Един миг на невнимание по време на работа с електрически инструменти може да доведе до сериозни наранявания.

- **Използвайте лични предпазни средства. Винаги носете защитни средства за очите.** Предпазните средства като респираторна маска, непързалаци средства за предпазни обувки, твърда каска или антифони, използвани за съответните условия, ще намалят телесните повреди.
- Избягвайте случайното стартиране. Уверете се, че превключвателят е в положение ИЗКЛ., преди да включите инструмента.
- **Не допускайте нежелано стартиране. Уверете се, че превключвателят е в положение ИЗКЛ., преди да свържете източника на мощност и/или батериите, когато вземате или носите инструмента.** Носенето на електрически инструменти, докато пръстът Ви е на превключвателя, или включването в мрежата на инструменти, които са с превключвател на ВКЛ., може да доведе до инциденти.
- **Издадете всички настройващи ключове или гаечни ключове, преди да включите електрическия инструмент.** Гаечен ключ или ключ, оставен закачен за въртящата се част на електрически инструмент, може да доведе до телесна повреда.
- **Не се протягайте прекалено надалеч, докато работите. Поддържайте съответната стъпка и баланс през цялото време.** Това позволява по-добър контрол на електрическия инструмент в неочаквани ситуации.
- **Обличайте се подходящо. Никога не носете широки дрехи или украшения. Дръжте косата си, дрехите и ръкавиците си далеч от движещите се части на инструмента.** Разветви дрехи, бижута или дълга коса могат да бъдат закачени в движещите се части.
- **Ако са предоставени устройства за свързване на изсмукване на прах и съдове за събиране, уверете се, че те са свързани и се използват правилно.** Почистването на праха може да намали опасностите, свързани с праха.
- Стойте на безопасно разстояние от режещите дискове, когато машината работи.
- Прекомерно излагане на вибрации може да доведе до поражения върху кръвоносния съдове и нервната система на хора със смущения в кръвообращението. Потърсете Вашия лекар, ако се появят симптоми, които могат да са резултат от прекалено излагане на вибрации. Такива симптоми са например изтръпване, загуба на чувствителност, "иглички", "бодехи", болки, физическа отпуснатост, промяна на цвета или състоянието на кожата. Тези симптоми се появяват обикновено на пръстите, ръцете и китките. Тези симптоми могат да се влошат при студени температури.

Лични предпазни средства



ПРЕДУПРЕЖДЕНИЕ: Продукти, като резци, дробилки или бормащини, които полират или оформят материал, може да образуват прах и изпарения, които може да съдържат опасни химикали. Винаги проверявайте какъв е съставът на материала, с който ще работите, и използвайте съответната предпазна маска.



ПРЕДУПРЕЖДЕНИЕ: Винаги използвайте одобрени антифони. Дълготрайното излагане на шум може да доведе до постоянно влошаване на слуха. Бъдете винаги нащрек за предупредителни сигнали или подвиквания, когато използвате антифони. Винаги сваляйте антифоните веднага след като двигателят спре.



ПРЕДУПРЕЖДЕНИЕ: Винаги има риск от наранявания поради раздробяване, когато работите с продукти, съдържащи движещи се части. Носете защитни ръкавици, за да избегнете наранявания на тялото.



ПРЕДУПРЕЖДЕНИЕ: Докато работите с продукта, може да се появят искри и да запалят огън. Винаги дръжте поддръка противопожарното оборудване.

При работа с продукта трябва да използвате одобрени лични предпазни средства. Личната защитна екипировка не изключва риск от травми, но намалява сериозността на травмата при злополука. Помолете своя дистрибутор за помощ при избора на подходяща екипировка.

Необходимо е винаги да използвате:

- Одобрена защитна каска.
- Антифони.
- Одобрени защитни средства за очите. Ако използвате маска за лице, следва да използвате и одобрени защитни очила. Под одобрени защитни очила се има предвид такива, които отговарят на стандарт ANSI Z87.1 за САЩ или EN 166 за страните от ЕС. Визьорите трябва да отговарят на стандарт EN 1731.
- Одобрени защитни средства за дишане.
- Защитни ръкавици.
- Здрави защитни ръкавици с надежден захват.
- Плътно прилягащо здраво и удобно облекло, което предоставя пълна свобода на движенията. Рязането създава искри, които могат да подпалят

облеклото. Husqvarna препоръчва носенето на дрехи от огнеупорен памук или дебел дочен плат. Не носете дрехи, направени от материи като найлон, полиестер или изкуствена коприна. При запалване тези материи може да се стопят и да полепнат по кожата. Не носете къси панталони.

- Ботуши с метални бомбета и противоплъзгаща подметка.

Винаги разполагайте с комплект за оказване на първа помощ и с противопожарно оборудване наблизо.

Приспособления за безопасност на машината



ПРЕДУПРЕЖДЕНИЕ: Прочетете внимателно следните предупредителни указания, преди да използвате продукта.

Прекъсвач

Натиснете прекъсвача, за да стартирате резачката и го освободете, за да спрете резачката.

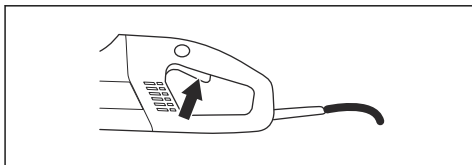

Фиксатор на прекъсвача

Фиксаторът на прекъсвача е създаден така, че да предотврати случайното задействане на прекъсвача. Натиснете фиксатора на прекъсвача (A), за да освободите прекъсвача (B).

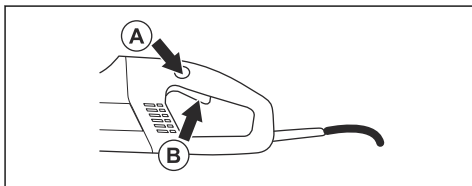

Фиксаторът на прекъсвача остава отпуснат, докато е отпуснат и прекъсвачът. Когато захватът на дръжката бъде пуснат, както прекъсвачът, така и неговият фиксатор се връщат в изходно положение. Това се осъществява с помощта на две независими една от друга възвратни пружини. При тази позиция машината спира и прекъсвачът се заключва.

Предпазен щит на диска

Този щит е монтиран над режещия диск и има за цел да предотврати изхвърлянето на части от диска или парченца от материала по посока на оператора.

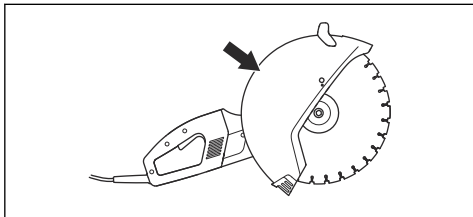

Устройство с остатъчен ток

Прекъсвачите на грешки поради заземяване са за защита в случай на електрически удар.

Светодиодът обозначава, че прекъсвачът на грешки поради заземяване е включен и машината може да бъде пусната. Ако светодиодът не е включен, натиснете зеления бутон RESET (рестартиране).

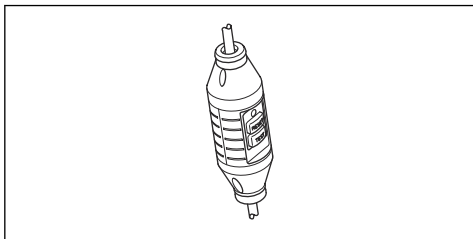

Инструкции за безопасност при техническо обслужване



ПРЕДУПРЕЖДЕНИЕ:

Потребителят трябва да извършва само работата по поддръжката и обслужването, описани в тази инструкция за експлоатация. По-значителните ремонти трябва да се изпълняват от оторизиран сервис.



ПРЕДУПРЕЖДЕНИЕ:

Електродвигателят трябва да бъде изключен и изключвателят за спиране да е в позиция СТОП.



ПРЕДУПРЕЖДЕНИЕ: Носете лични предпазни средства. Вижте *Лични предпазни средства на страница 9*.



ПРЕДУПРЕЖДЕНИЕ: Срокът на експлоатация на продукта може да се намали, а рискът от злополуки да се повиши, ако не се извършва правилно техническо обслужване на продукта и сервизът и/или ремонтите не се извършват професионално. Ако имате нужда от още информация, моля, обърнете се към най-близкия сервис.



ВНИМАНИЕ: Редовно проверявайте продукта при вашия сервис на HUSQVARNA и извършвайте важни корекции и ремонтни дейности.

МОНТАЖ

Режещи дискове

Режещите дискове на HUSQVARNA са одобрени за работа с ръчни, високо оборотни дискови резачки.

- Режещите дискове се предлагат в две разновидности: абразивни и диамантени.

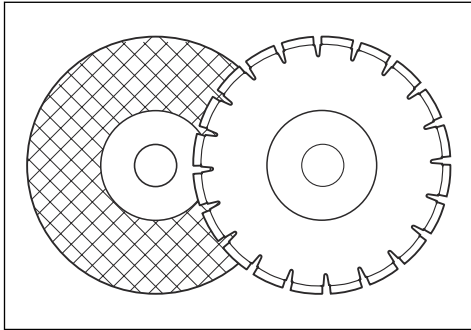

- Висококачествените дискове обикновено са най-икономичните.
- Нискокачествените дискове често са с по-лоши характеристики и имат по-кратък живот, което води до по-висока цена, когато бъде отнесено към количеството отрязан материал.
- Уверете се, че при закрепване на режещия диск към продукта се използва правилната втулка. За инструкции вижте *За поставяне на режещия диск на страница 15*.

Подходящи режещи дискове

Режещи дискове	К 4000	К 4000 с приставка за прахосмукачка
Абразивни остриета	Да*	Не
Диамантени дискове	Да	Да
Зъбчати дискове	Не	Не
*Без вода.		

За повече информация вижте *Технически характеристики на страница 26*.

Режещи дискове за различни материали



ПРЕДУПРЕЖДЕНИЕ: Никога не използвайте един режещ диск за други материали освен онези, които е предназначен да реже.



ПРЕДУПРЕЖДЕНИЕ: Никога не използвайте диамантен диск за рязане на пластмасови материали. Топлината, отделена при рязането, може да разтопи пластмасата, която може да полене по режещия диск и да предизвика откат.



ПРЕДУПРЕЖДЕНИЕ: Рязането на метал създава искри, които могат да предизвикат пожар. Не използвайте продукта близо до запалими материали или газове.



ПРЕДУПРЕЖДЕНИЕ: Рязането на метал не е позволено с приставката за прахосмукачка.

- Следвайте инструкциите към режещия диск по отношение на приложенията му или се консултирайте с доставчика на продукта.

	Бетон	Метал	Пласт-маса	Чугун
Абразивни остриета*	X	X*	X	X
Диамантени дискове	X	X**	----	X**

*Само без приставката за прахосмукачка.

**Само специализирани дискове. Само без приставката за прахосмукачка.

Режещи дискове за високо оборотни дискови резачки



ПРЕДУПРЕЖДЕНИЕ: Никога не използвайте режещ диск за по-ниска скорост от тази на инструмента за рязане. Използвайте само режещи дискове, които са в съответствие с националните или регионалните стандарти, например EN 13236 или EN 12413, или ANSI B7.1.

- Много режещи дискове, които може да се монтират на тази дискова резачка, са всъщност предназначени за стационарни триони с по-ниска скорост от нужната за тази ръчна дискова резачка. Никога не използвайте режещи дискове с по-ниска от посочената скорост при работа с тази дискова резачка.
- Режещите дискове на HUSQVARNA са произведени за работа с високо оборотни, ръчни дискови резачки.
- Уверете се, че дискът е одобрен за същата или по-висока скорост, като направите справка с данните от табелката за двигателя.

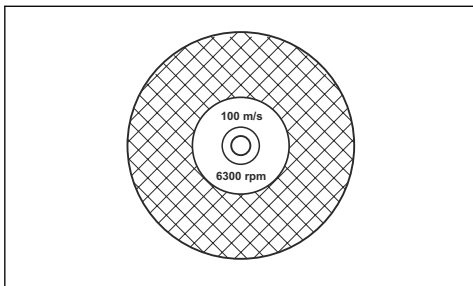

Вибрация на диска

- Дискът може да загуби идеално кръглата си форма и да започне да вибрира, ако се използва подаване с ненужно голям натиск.
- Подаването с по-слаб натиск може да спре вибрациите. Ако това не се случи, сменете диска.

Абразивни дискове



ПРЕДУПРЕЖДЕНИЕ: Не използвайте абразивни дискове с вода. Силата се понижава, когато абразивните дискове са изложени на вода или влага, което води до повишен риск от счупване на диска.



ВНИМАНИЕ: Рязането с абразивен диск не е позволено с приставката за прахосмукачка. Използването на абразивни дискове причинява неестествено износване на приставката за прахосмукачка.

- Да не се използва с подсилени колела от по-големи инструменти, които са износени. Колела, които са предназначени за по-големи инструменти, не са подходящи за по-високата скорост на малките инструменти и може да се пръснат.
- Режещият материал на абразивните дискове се състои от абразив, споен с органично свързващо вещество. Подсилените дискове се изработват от основа на базата на тъкан или влакна, което предотвратява пълното им разпадане при максимални работни обороти, ако дискът се напука или повреди.
- Ефективността на един режещ диск се определя от типа и размера на абразивните частици, както и типа и твърдостта на свързващото вещество.
- Уверете се, че режещият диск не е пукнат или повреден.

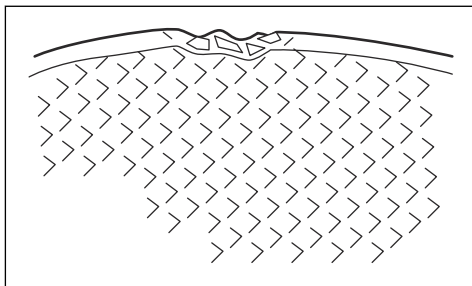

- Проверете абразивния диск, като го окачите на пръста си и леко го почукате с отвертка или нещо подобно. Ако дискът не възпроизведе плътен, резониращ, звънящ звук, той е повреден.

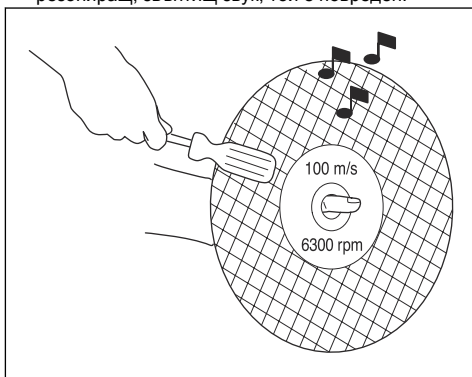

- Уверете се, че върху предвидения материал се използва правилния абразивен диск.

Тип диск	Материал
Бетон	Бетон, асфалт, каменна зидария, чугун, алуминий, мед, месинг, кабели, гума, пластмаса и др.
Метал	Стомана, стоманени сплави и други твърди метали.

Диамантени дискове



ПРЕДУПРЕЖДЕНИЕ: Никога не използвайте диамантен диск за рязане на пластмасови материали. Топлината, отделена при рязането, може да разтопи пластмасата, която може да полепне по режещия диск и да предизвика откат.



ПРЕДУПРЕЖДЕНИЕ: Диамантените дискове се нажежават силно, когато се използват. Прегряването

на диска е резултат от неправилна употреба и може да причини деформация на диска, която да доведе до повреди и наранявания.



ПРЕДУПРЕЖДЕНИЕ: Рязането на метал създава искри, които могат да предизвикат пожар. Не използвайте продукта близо до запалими материали или газове.

Забележка: Диамантените дискове се предлагат в няколко класа на твърдост.

Забележка: Заточете острието чрез рязане на мек материал като пясъчник или тухла.

- Винаги използвайте заточени диамантени дискове.
- Диамантените дискове могат да се затыпят, когато се реже с неправилно подаване или при рязане на определени материали като стоманобетон. Работата с тъп диамантен диск води до прегряване, което може да предизвика освобождаване на диамантни частици.
- Диамантените дискове се състоят от стоманено тяло, в което има сегменти, съдържащи промишлени диаманти.
- Диамантените дискове са идеални за зидария, стоманобетон и други композитни материали.
- Диамантените дискове предлагат по-ниска цена на режещата операция, по-рядко сменяне на дисковете и постоянна дълбочина на среза.
- Специалните дискове трябва да се използват при рязане на метал. Помолете своя дистрибутор за помощ при избора на подходящ продукт.
- Когато използвате диамантен диск, уверете се, че се върти в посоката, указана от стрелката върху него.

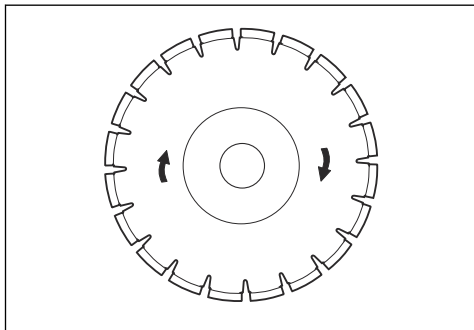

Диамантени дискове за сухо рязане

- Диамантените дискове за сухо рязане могат да се използват както с, така и без водно охлаждане.
- Когато правите сухо рязане, изваждайте диска от среза на всеки 30–60 секунди и го оставайте да се повърти във въздуха в продължение на десетина секунди, за да се охлади. Ако това не бъде изпълнено, дискът ще прегрее.

Диамантени дискове за мокро рязане

Забележка: Не използвайте приставката за прахосмукачка при мокро рязане. Мократа бетонна утайка значително намалява смукателния капацитет на приставката за прахосмукачка.

- Диамантените дискове за мокро рязане трябва да бъдат охлаждани с вода. Ако това не бъде изпълнено, дискът може да прегрее.
- Водата охлажда диска и удължава експлоатационния му живот, а освен това намалява образуването на прах.
- Водното охлаждане, което се използва при рязане на бетон, охлажда диска и удължава експлоатационния му живот, а освен това намалява образуването на прах. Неудобствата включват затруднения в работата при много ниски температури, рискът от повреждане на пода и други строителни елементи, както и опасността от подхлъзване.

Диамантен инструмент – странична хлабина



ПРЕДУПРЕЖДЕНИЕ:

Проверете дали диамантеният сегмент (T1) е по-широк от средната част на диска (T2), за да предотвратите захващане в режещия слот и откат.

Сменете диска, преди да се износи напълно.



ВНИМАНИЕ:

Някои ситуации на рязане или некачествени дискове може да причинят прекомерно износване отстрани на сегментите.

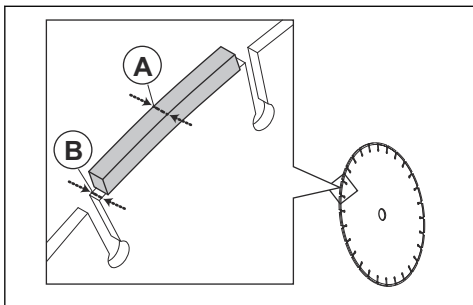

Някои дискове Husqvarna се предлагат с индикатори за износване на страничната хлабина, за да се установи по-лесно експлоатационният живот на диска.

Зъбчати дискове



ПРЕДУПРЕЖДЕНИЕ: Никога не използвайте зъбчати дискове, като например режещи дискове за дърво, кръгли зъбчати дискове, карбидни дискове и др. Рискът за откат е много по-голям и пластините може да се откъснат и да излетят с висока скорост. Невниманието може да доведе до сериозни телесни повреди или дори смърт.



ПРЕДУПРЕЖДЕНИЕ: Правителствените уредби изискват различен тип предпазни мерки за карбидни дискове, които не са налични за дискови резачки – 360-градусов предпазител. Дисковите резачки (този трион) използват абразивни или диамантени дискове и имат различна предпазна система, която не осигурява защита срещу опасностите, които създават циркулярните дискове за дърво.

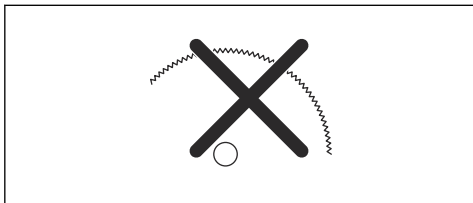

Използването на тази дискова резачка с карбиден диск е нарушение на правилата за безопасност при работа.

Поради опасното естество и спешните обстоятелства, свързани с потушаването на пожари и спасителни операции, провеждани от различни висококвалифицирани обществени сили за отбрана

и пожарни звена, Husqvarna е наясно, че те може да използват тази дискова резачка с карбидни дискове при определени аварийни ситуации поради способността им да режат много различни видове препятствия и материали и предимството да не се сменят дискове или машини. Когато използвате тази дискова резачка, никога не бива да забравяте, че карбидните дискове са по-податливи на откат от абразивните и диамантените дискове, ако не се използват правилно. Освен това карбидните дискове изхвърлят отломки от материали настрани от диска.

Поради тези причини дискова резачка, оборудвана с карбиден диск, не бива да се използва никога, освен от специално обучени професионалисти по обществена безопасност, които са наясно с рисковете, свързани с употребата ѝ, и то само в тези спешни обстоятелства, когато другите инструменти са неефективни и недостатъчни за целите на огнеборните и спасителните операции. Дискова резачка, оборудвана с карбиден диск, никога не бива да се използва за рязане на дърва в не спасителни операции.

За проверка на шпинделния вал и шайбите на фланеца

Проверете шайбите на фланеца и шпинделния вал, когато дискът бъде сменен.



ВНИМАНИЕ: Използвайте единствено шайби на фланци, доставени от HUSQVARNA с минимален диаметър 105 mm/4,1 инча.



ВНИМАНИЕ: Не използвайте огънати, подбити или мръсни шайби на фланеца.



ВНИМАНИЕ: Не използвайте шайби на фланеца с различаващи се размери.

1. Уверете се, че резбите на шпинделния вал не са повредени.

- Уверете се, че контактните повърхности на диска и шайбите на фланеца не са повредени, че са с необходимите размери и че се движат свободно по дължината на шпинделния вал.

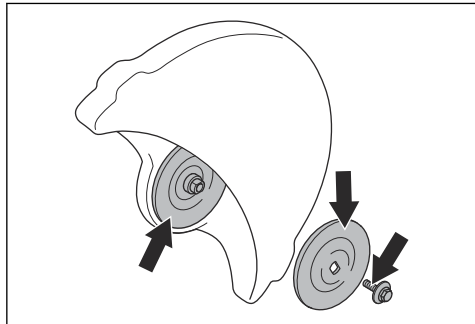

За преглеждане на втулката на вала

Уверете се, че втулките на вала съответстват на централния отвор на режещия диск.

Продуктът е снабден или с фиксирана втулка или с втулка, която може да се настрои да съответства на централни отвори от 20 mm или 1 инч (25,4 mm).

- Уверете се, че втулката на шпинделовия вал на продукта съответства на централния отвор на режещия диск.

Диаметърът на централния отвор е маркиран върху дисковете.

За проверка на посоката на въртене на режещия диск

Ако се използва диамантен диск, уверете се, че той се върти в посоката, указана от стрелката върху диска.

- Проверете посоката на въртене на режещото острие, показано със стрелките на режещото рамо.

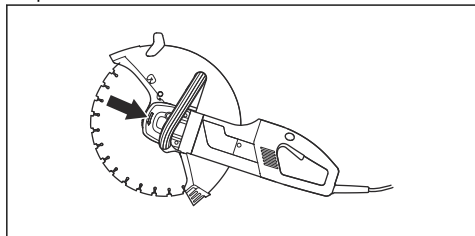

За поставяне на режещия диск

Въртящият момент на затягане на болта, който държи режещия диск, е 25 Nm (18,5 ft-lb).

Режещият диск се поставя върху втулката (A) между вътрешната шайба на фланеца (B) и шайбата на

фланеца (C). Шайбата на фланеца се завърта така, че да съвпадне с моста.

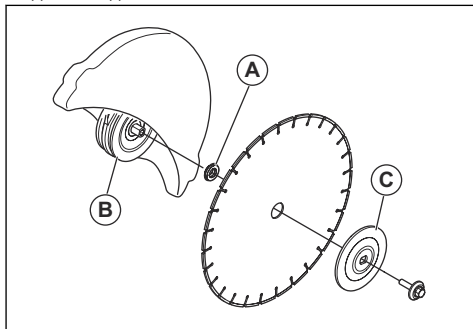

- Фиксирайте режещия диск/моста с фиксиращия бутон в задната част на машината. Бутонът се нулира, когато бъде освободен.

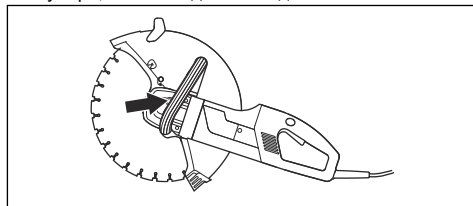

За регулиране на предпазния щит на диска



ПРЕДУПРЕЖДЕНИЕ: Преди стартиране на продукта винаги проверявайте дали щитът е правилно поставен.

Щитът на режещото оборудване трябва да бъде регулиран така, че задната му част да покрива обработвания предмет.

Изхвърляните от материала при рязане частици и искри се улавят от предпазителя и се отклоняват от потребителя.

Предпазният щит на диска се зацепва чрез триене.

- Натиснете краищата на предпазния щит към обработвания детайл или нагласете щита с ръчката за регулиране.

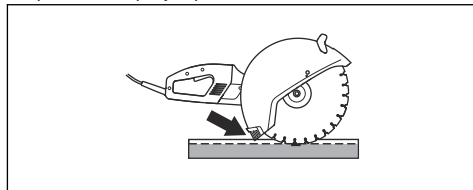

За регулиране на предпазителя срещу разплискване

1. Плъзнете предпазителя срещу разплискване в жлебовете в задната част на защитния капак на режещия диск.

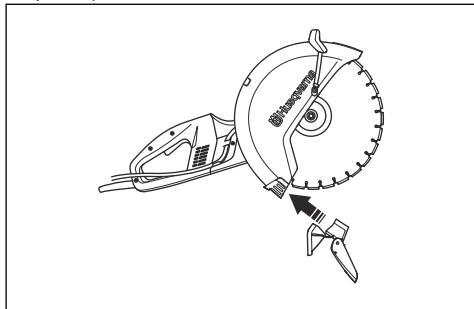

2. Проверете дали стопорът лежи на ухото на капака. Повдигнете стопора и го натиснете към защитния капак.

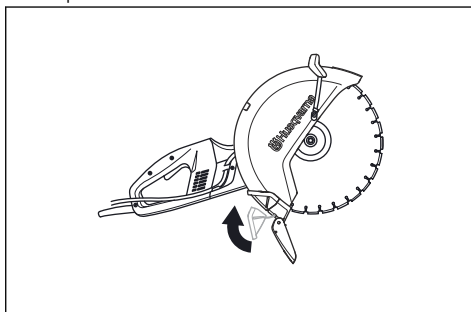

Операция

Основни работни техники



ПРЕДУПРЕЖДЕНИЕ: Не дърпайте дисковата резачка на една страна. Това може да доведе до засядане или счупване на диска, което да причини нараняване.



ПРЕДУПРЕЖДЕНИЕ: Не шлифовайте със страната на диска. Шлифоването причинява счупвания или повреда. Използвайте само режещата част.



ПРЕДУПРЕЖДЕНИЕ: Преди навлизането в съществуващ слот, направен от друго острие, проверете дали слотът не е по-тънък от острието, тъй като това може да доведе до захващане в режещия слот и откат.



ПРЕДУПРЕЖДЕНИЕ: Никога не използвайте диамантен диск за рязане на пластмасови материали. Топлината, отделена при рязането, може да разтопи пластмасата, която може да полепне по режещия диск и да предизвика откат.



ПРЕДУПРЕЖДЕНИЕ: Рязането на метал създава искри, които могат да предизвикат пожар. Не използвайте продукта близо до запалими материали или газове.



ПРЕДУПРЕЖДЕНИЕ: Рязането на метал не е позволено с приставката за прахосмукачка.

- Продуктът е създаден и предназначен за рязане с абразивни дискове или диамантени дискове, предназначени за високоскоростни машини за ръчно ползване. Продуктът не бива да се използва с друг тип диск или за друг тип рязане.
- Проверявайте дали режещият диск е правилно поставен и няма признаци за повреда. За инструкции вижте *Режещи дискове на страница 10*.
- Проверете дали за текущото приложение се използва правилният режещ диск. За инструкции вижте *Режещи дискове на страница 10*.
- Никога не режете азбестови материали!
- Придържайте резачката с две ръце, поддържайте надежден захват с палци и пръсти, обвити около дръжките. Дясната ръка трябва да е на задната дръжка, а лявата ръка – на предната дръжка. Всички оператори, без значение дали боравят с дясна или лява ръка, трябва да използват този

захват. Никога не работете с дискова резачка, използвайки само една ръка.

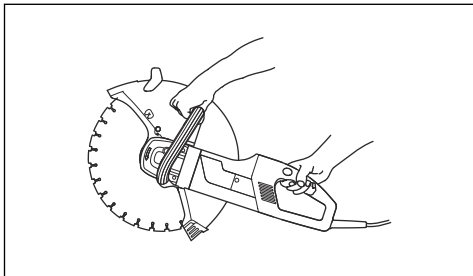

- Стойте успоредно на режещия диск. Избягвайте да заставате точно зад него. В случай на откат трионът ще се изтласка в равнината на режещия диск.

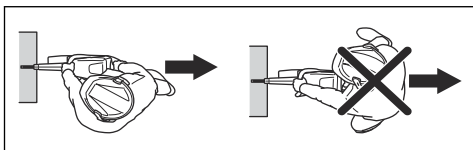

- Ако ножа се захване в разреза или когато прекратявате рязането, освобождавайте газта и изчакайте, докато ножа спре. Не изваждайте ножа от разреза, докато се движи, защото може да се получи откат.
- Когато двигателят работи, поддържайте безопасно разстояние от режещия диск. Не се опитвайте да спрете въртящото се острие с която и да е част от тялото Ви.
- Никога не премествайте машината, докато режещите ѝ части се въртят. Уверете се, че дискът е спрял напълно, преди машината да бъде поставена на земята.
- Щитът на режещото оборудване трябва да бъде регулиран така, че задната му част да покрива обработвания предмет. При това положение изхвърляните при рязане частици и искри се улавят от щита и се отклоняват встрани от работещия. При работа на продукта щитовете на режещите части трябва винаги да бъдат поставени.

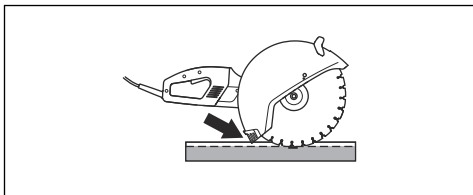

- Никога не използвайте зоната на откат на диска за рязане. За инструкции вижте *Откат на страница 18*.
- Бъдете изключително внимателни, когато изрязвате отвор в съществуващи стени или

други зони без видимост. Издаденото колело може да среже газопроводи или водопроводи, електрически кабели или предмети, които може да предизвикат откат.

- Пазете добро равновесие и стабилен стоеж.
- Никога не режете над височината на рамото.
- Никога не режете, качени на стълба. Използвайте платформа или скели, ако трябва да режете над нивото на раменете.

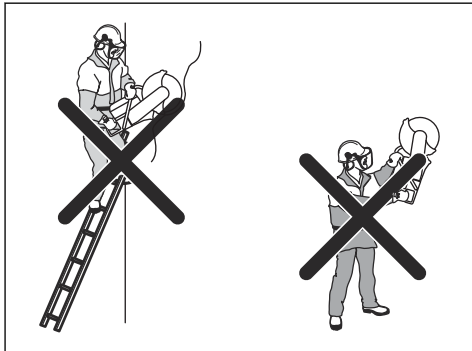

- Не се протягайте прекалено надалеч, докато работите.
- Застанете на удобно разстояние от обработвания предмет.
- Винаги се грижете да заставате в безопасно и стабилно работно положение
- Уверете се, че при пускане на продукта режещият диск не е в контакт с нищо друго.
- Приложете леко режещия диск с висока скорост на въртене (пълна газ). Поддържайте пълна скорост, докато завършите рязането.
- Оставете продукта да работи, без да насилвате или натискате диска.
- Премествайте продукта успоредно на диска. Страничният натиск може да повреди режещия диск и е крайно опасен.

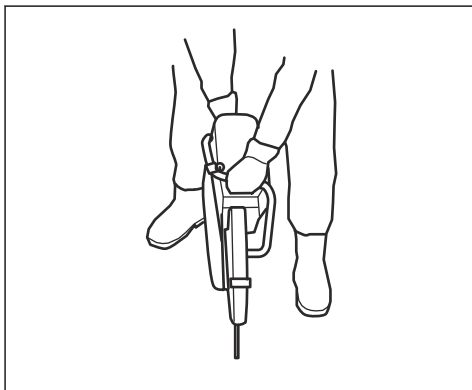

- Движете режещия диск бавно напред-назад, за да създадете малка зона на контакт между диска и срязвания материал. Това понижава температурата на диска и създава предпоставки за ефективно рязане.

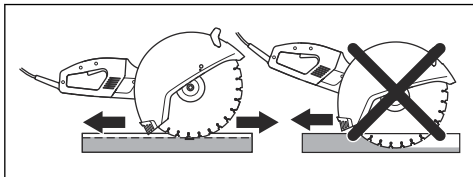

Употреба и грижа за електрическия инструмент

- **Не насилвайте електрическия инструмент. Използвайте подходящия електрически инструмент за вашето приложение.** Правилният електрически инструмент ще свърши работата по-добре и по-безопасно със скоростта, за която е бил създаден.
- **Не използвайте електрическия инструмент, ако фиксаторът не го включва и изключва.** Всеки електрически инструмент, който не може да бъде управляван с фиксатора, е опасен и трябва да бъде поправен.
- **Откачете кабела от електрическия източник и/или батериите от електрическия инструмент, преди да правите настройки, да сменяте аксесоари или да съхранявате електрически инструменти.** Тези предпазни мерки намаляват риска от нежелано стартиране на електрическия инструмент.
- **Съхранявайте неизползваните електрически инструменти далеч от достъпа на деца и не разрешавайте на хора, които не са запознати с електрическия инструмент или тези инструкции, да работят с него.** Електрическите инструменти са опасни в ръцете на необучени потребители.
- **Поддържайте електрическите инструменти. Проверявайте за неправилно поставяне или застъпване на движещите се части, счупени части или друго състояние, което може да се отрази на работата на електрическия инструмент. Ако електрическият инструмент бъде повреден, дайте го на поправка, преди да го използвате.** Много инциденти възникват с лошо поддържани електрически инструменти.
- **Поддържайте режещите инструменти остри и чисти.** Правилно поддържаните режещи инструменти с остри режещи краища са по-трудни за огъване и се контролират по-лесно.
- **Използвайте електрическия инструмент, аксесоарите, приставките и т. н. в съответствие с тези инструкции, като имате предвид условията и естеството на работата, която извършвате.** Използването на електрически инструмент за операции, различни от тези, за

които е предназначен, може да доведе до опасни ситуации.

- При никакви обстоятелства не бива да внасяте изменения в първоначалната конструкция на машината без одобрението на производителя. Винаги използвайте оригинални резервни части. Неразрешени изменения и/или приспособления могат да доведат до сериозно нараняване или смъртни случаи на потребителя или други лица.
- Проверете, че в работния участък и в материала, който ще режете, няма подведени тръби или свързани електрически кабели.
- Винаги проверявайте и маркирайте къде са прокарани газопроводи. Рязането в близост до газопроводи винаги носи опасност. Проверете дали при рязането не се образуват искри, които могат да причинят експлозия. Бъдете винаги концентрирани върху работата си. Невниманието може да доведе до сериозни телесни повреди или смърт.
- При работа на машината щитът на режещите части трябва винаги да бъде поставен.

Обслужване

- Техническото обслужване на вашия електрически инструмент трябва да се извършва от квалифицирано лице, като се използват само идентични резервни части. Това ще гарантира безопасността на електрическия инструмент.

Откат



ПРЕДУПРЕЖДЕНИЕ: Откатите са внезапни и могат да са много силни. Дисквата резачка може да бъде изхвърлена нагоре и назад към потребителя с въртящо се движение, което може да стане причина за много сериозни или дори смъртоносни наранявания. Жизненоважно е преди да използвате продукта, да разберете причините за възникване на откат и как да го избягвате.

Откатът е внезапно движение нагоре, което може да настъпи, ако дискът бъде притиснат или спрял

в зоната на откат. Повечето откати са малки и представляват малка опасност.

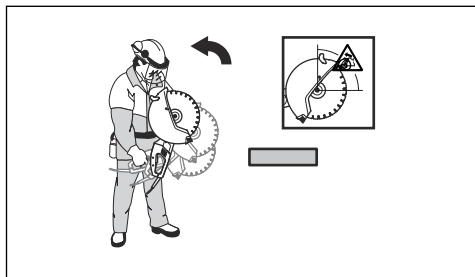

Реактивна сила

- По време на рязане винаги има реактивна сила. Силата издърпва продукта в обратната посока на въртенето на диска. Обикновено тази сила е незначителна. Ако дискът заседне или спре, реактивната сила ще бъде силна и може да изгубите управление над дисковата резачка.

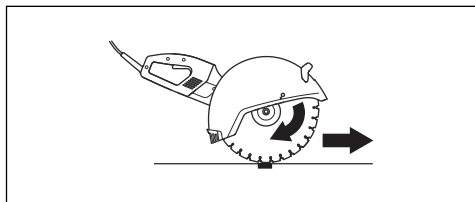

Зона на откат

- Никога не използвайте зоната на откат на диска за рязане. Ако дискът заседне или спре в зоната на откат, реактивната сила ще изтласка резачката нагоре и назад към потребителя с въртящо се движение и може да причини сериозни и дори смъртоносни наранявания.

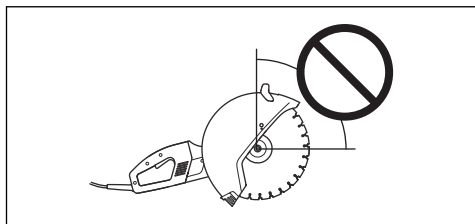

Издигащ се откат

- Ако зоната на откат се използва за рязане, реактивната сила кара диска да се изкачи нагоре в среза. Не използвайте зоната на откат. Използвайте по-ниския квадрант на диска, за да избегнете издигащ се откат.

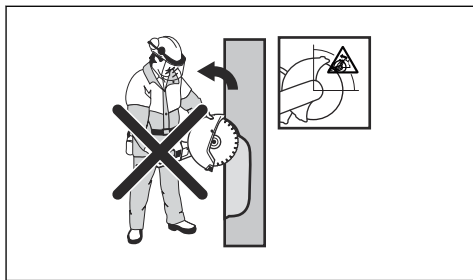

Блокиращ откат

- Блокиране се получава, когато срезът се затвори и притисне диска. Ако дискът заседне или спре, реактивната сила ще бъде силна и може да изгубите управление над дисковата резачка.

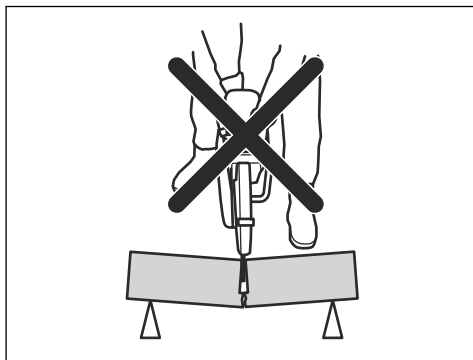

- Ако дискът заседне или спре в зоната на откат, реактивната сила ще изтласка резачката нагоре и назад към потребителя с въртящо се движение и може да причини сериозни и дори смъртоносни наранявания.

За рязане на тръби



ПРЕДУПРЕЖДЕНИЕ: Ако ножът е притиснат в зоната на откат, това ще доведе до сериозен откат.



ПРЕДУПРЕЖДЕНИЕ: Уверете се, че тръбата е правилно поддържана, така че краят на тръбата може да се движи надолу при рязане.

Отнасяйте се с повишено внимание към рязането на тръби. Ако тръбата не е правилно подпряна и разрезът е отворен през цялото време на рязане, острието може да бъде притиснато. Бъдете изключително внимателни, когато режете тръба с муфа или тръба в канал, която, ако не е прикрепена правилно, може да провисне и да защити режещия диск.

1. Закрепете тръбата, така че да не се движи и да се търкалия по време на рязане.

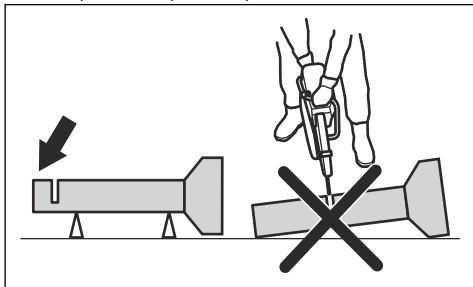

2. Срежете сегмент I на тръбата.

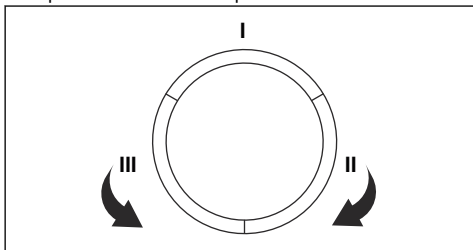

3. Уверете се, че разрезът се отваря, за да избегнете притискане.

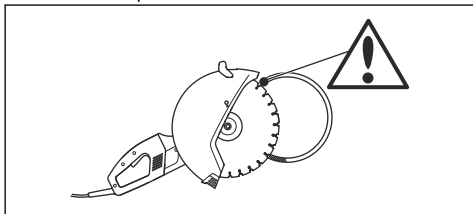

4. Преместете се до сегмент II и режете от сегмент I до долната страна на тръбата.
5. Преместете се до сегмент III и срежете останалата част от тръбата, останала в долната част.

За избягване на обратен тласък

1. Винаги поддържайте обработвания предмет, така че разрезът да може да се поддържа отворен при рязане. Когато срезът е отворен, няма откат. Ако срезът се затвори и притисне диска, винаги има риск за откат.

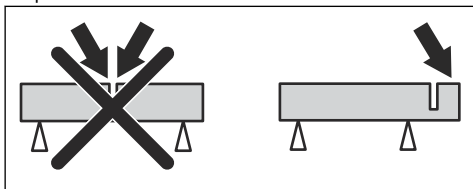

2. Бъдете внимателни, когато поставяте диска в съществуващ разрез.
3. Бъдете внимателни при движение на обработвания предмет или нещо друго, което може да се случи. Движението или каквото и да било друго може да доведе до затваряне на разреза и притискане на диска.

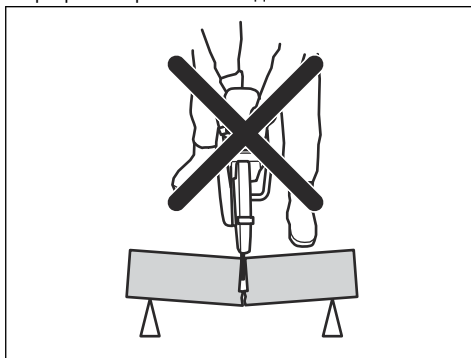

4. Не позволявайте тръбата да се увисне и да затвори разреза. В противен случай дискът може да бъде притиснат в зоната на откат и може да настъпи силен откат.
5. Подкрепете правилно края на тръбата, за да може тя да се движи надолу, така че разрезът да е отворен и да не се получава притискане.

Проверка на прекъсвача



ПРЕДУПРЕЖДЕНИЕ: Ако прекъсвачът е дефектен, той трябва да бъде сменен в оторизиран сервис.

1. Стартирайте продукта и освободете прекъсвача.

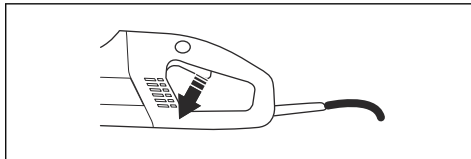

2. Уверете се, че двигателят и режещият диск са спрели.

За проверка на фиксатора на прекъсвача

1. Проверете дали прекъсвачът е заключен, когато фиксаторът е в първоначалната си позиция.

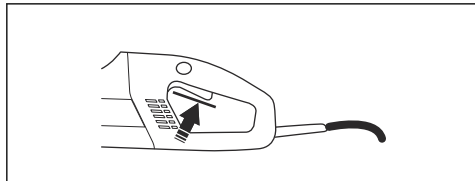

2. Натиснете фиксатора на прекъсвача и проверете дали той се връща в изходното си положение, когато го отпуснете.

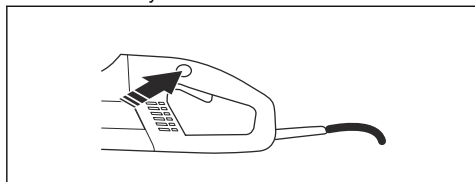

3. Уверете се, че прекъсвачът и фиксаторът му се движат свободно и възвратните пружини са в изправност.

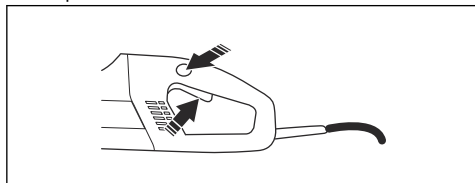

4. Стартирайте продукта, пуснете прекъсвача и проверете дали двигателят и режещият диск спират.

За проверка на предпазния щит на диск



ПРЕДУПРЕЖДЕНИЕ: Преди стартиране на продукта винаги проверявайте дали щитът е правилно поставен. Уверете се, че режещият диск е правилно поставен и няма признаци за повреда. Повреденият режещ диск може да причини телесна повреда. Вижте инструкциите под заглавието „Монтиране“.

- Уверете се, че щитът е цял и без пукнатини или деформации.

За проверка на устройството с остатъчен ток

1. Свържете машината в електрическата мрежа.

2. Натиснете зеления бутон RESET (рестартиране) и червените светодиоди светват.

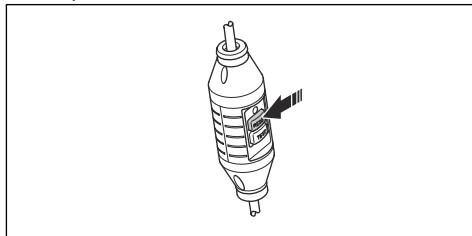

3. Стартирайте машината.
4. Натиснете синия бутон TEST (тест).

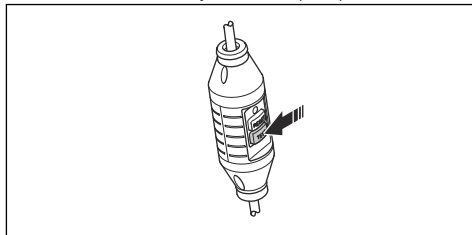

5. Прекъсвачът на грешки поради заземяване трябва да се задейства и машината веднага се изключва. Ако не, свържете се с дистрибутора.
6. Натиснете бутона RESET за рестартиране (зелен).

Преди да започнете



ПРЕДУПРЕЖДЕНИЕ: Прочетете внимателно ръководството за оператора и се уверете, че разбирате инструкциите, преди да използвате продукта.



ПРЕДУПРЕЖДЕНИЕ: Носете лични предпазни средства. Вижте *Лични предпазни средства на страница 9*.



ПРЕДУПРЕЖДЕНИЕ: Уверете се, че в работния участък няма неупълномощени лица, тъй като в противен случай има риск от сериозна телесна повреда.



ПРЕДУПРЕЖДЕНИЕ: Уверете се, че напрежението на електрическата мрежа отговаря на стойността на типова табелка на продукта.

Извършвайте всекидневно техническо обслужване. Вж. раздел *График за техническо обслужване на страница 22*.

За свързване на водата

1. Свържете маркуча за вода към водоизточника (А).

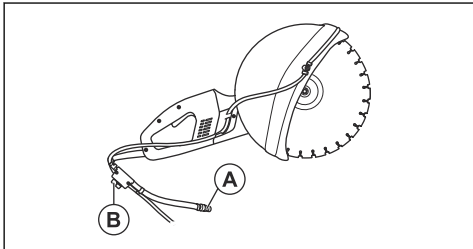

2. Завъртете кранчето за вода (В), за да тръгне или да спре водата.

За включване на прекъсвача на грешки поради заземяване



ПРЕДУПРЕЖДЕНИЕ: Никога не използвайте инструмента ако прекъсвача на веригата, задействан от грешки в заземяването, не е прикачен към инструмента. Невниманието може да причини сериозни телесни повреди или дори смърт.

1. Уверете се, че прекъсвачът на грешки поради заземяване е затворен.

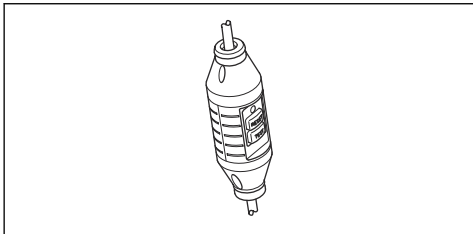

2. Стартирайте продукта. Ако светодиода не свети, натиснете бутона RESET за рестартиране (зелен).
3. Проверете прекъсвача на грешки поради заземяване.

За стартиране на продукта

1. Хванете предната дръжка с лявата ръка.

Поддръжка

График за техническо обслужване

В графика за техническо обслужване можете да видите за кои части от вашия продукт е необходима поддръжка. Можете също така да видите на какви

2. Хванете задната ръкохватка с дясната ръка.

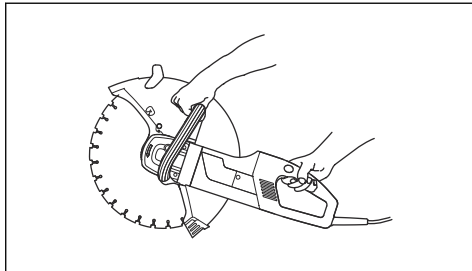

3. Натиснете фиксатора на прекъсвача с палеца на дясната си ръка и натиснете навътре прекъсвача.

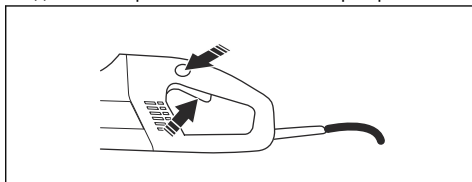

4. Пуснете продукта да работи без натоварване и по безопасен начин за поне 30 секунди.

Спиране на продукта



ПРЕДУПРЕЖДЕНИЕ: Режещият диск продължава да се върти до минута след спирането на двигателя (известно като движение по инерция на диска). Уверете се, че режещият диск може да се върти свободно, докато спре напълно. Невниманието може да доведе до сериозни телесни повреди.

1. Освободете прекъсвача, за да спрете двигателя.

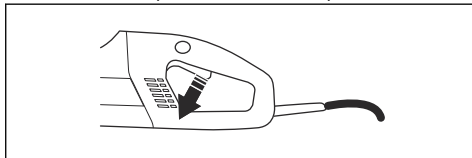

интервали трябва да се извършва обслужването. Интервалите са изчислени на базата на ежедневно използване на продукта и може да се различават ако степента на експлоатация се промени.

	Ежедневно	Седмично/40 часа	Ежегодно
Почистване	Външно почистване		
	Охладителен смукателен въздухопровод		
Функционална инспекция	Обща инспекция	Графитни четки	
	Прекъсвач*		
	Фиксатор на прекъсвача*		
	Предпазен щит на диска*		
	Режещ диск**		
	Система за доставяне на вода		
Промяна			Смазка на скоростната кутия

*Вижте инструкциите в раздел *Приспособления за безопасност на машината на страница 9.*

** Вижте инструкциите в раздел *Режещи дискове на страница 10.*

Процедури за почистване

За външно почистване



ПРЕДУПРЕЖДЕНИЕ: Не извършвайте измиване под високо налягане на вътрешността на продукта.

Продуктът е издръжлив на поемане на влажен въздух и пръски по време на процеса на рязане. Когато режете материали, които може да съдържат сол, като бетон или тухла, трябва да измиете продукта след приключване на работа. Почистването намалява риска от отлагания в двигателя. Отлаганията в двигателя могат да причинят утечка на ток между електрическите компоненти. Токът на утечка може да предизвика случайно спиране на прекъсвача на грешки поради заземяване.

1. Изплаквайте продукта ежедневно с чиста вода след работа.
2. Поставете продукта със задната дръжка, гледаща нагоре.
3. Изплакнете въздухопроводите на задната ръкохватка с чиста вода. Водата ще премине през предните въздухопроводи.
4. Свържете щепсела и пуснете двигателя на сухо за около 30 секунди, за да ускорите изсушаването му.

За почистване на охлаждащия смукателен въздухопровод

Продуктът има вентилатор, който позволява намаляване на температурата на двигателя. Работете със задната дръжка на продукта, за да абсорбира охлаждащия въздух през решетката. Въздухът може да премине през статора и ротора и да излиза през предната част на корпуса на двигателя.

1. Винаги поддържайте отворите за охлаждащия въздух чисти и безпрепятствени, за да позволите достатъчно охлаждане на продукта.

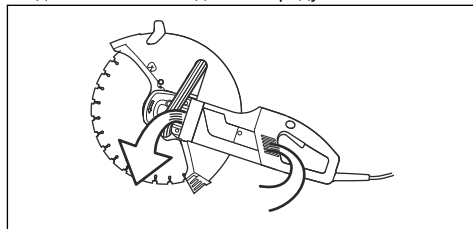

2. Продухвайте редовно състения въздух в продукта.

Функционални инспекции

За извършване на обща проверка на работата



ПРЕДУПРЕЖДЕНИЕ: Никога не използвайте наранени кабели. Те

могат да предизвикат сериозни, дори смъртоносни наранявания.

1. Уверете се, че кабелът и удължителният кабел са в изправност и в добро състояние. Никога не използвайте продукта, ако кабелът е повреден; трябва да го оставите го в оторизиран сервиз за поправка.
2. Уверете се, че всички гайки и винтове са затегнати.

За проверка на системата за подаване на вода

1. Проверете дюзите на предпазния щит на диска и се уверете, че не са запушени.
2. Почистете както трябва.
3. Проверете филтъра на водния съединител. Уверете се, че не е запушен.
4. Почистете както трябва.

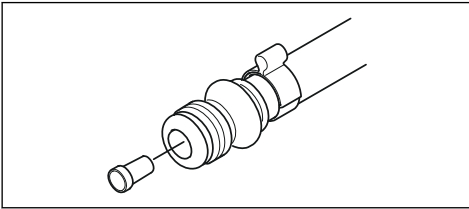

5. Проверете маркучите и се уверете, че не са повредени.

За смяна на графитните четки

Сменете графитните четки, ако са износени, напукани или повредени по някакъв друг начин. Заменете всички графитни четки едновременно.

1. Разхлабете и двата винта (А) и (В), за да свалите капака за проверка.

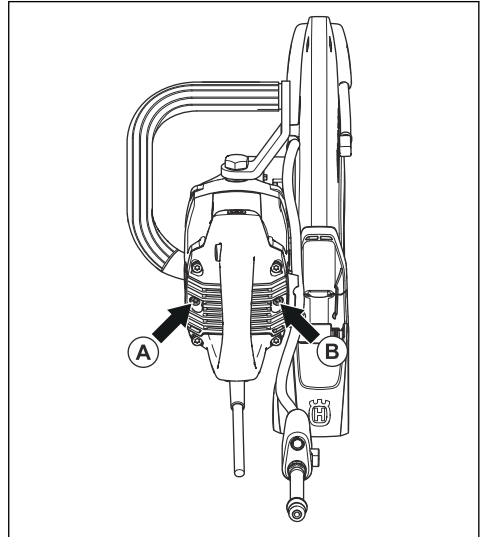

2. Махнете кабела, държащ графитната четка.

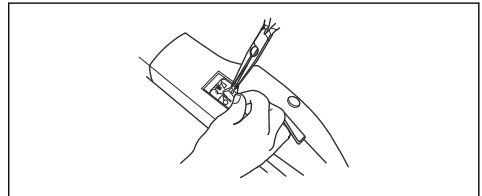

3. Вдигнете пружината и след това махнете графитната четка от държача на четката.
4. Почистете държачите на четките със суха четка.
5. Внимателно издухайте прахта.
6. Поставете новите графитни четки и едновременно с това проверете дали те се плъзгат лесно в държачите на четките.
7. Подгънете пружините и затегнете кабела.
8. Използвайте новите графитни четки за около 10 минути при работа на празен ход.

За запълване на греста на скоростната кутия

Не пълнете до горе корпуса на скоростната кутия с грес. Греста се разширява при покачване на температурата на продукта по време на работа. Ако напълните до горе корпуса на скоростната кутия с грес, това може да доведе до повреда на уплътненията и изтичане на грес.

Корпусът на скоростната кутия трябва да съдържа общо 90 г (0,2 lb) грес. Използвайте само грес, препоръчана от Husqvarna.

Трябва да демонтирате частите, които следват, за да подмените греста в корпуса на скоростната кутия:

1. Демонтирайте шайбите на фланеца, които държат режещия диск.

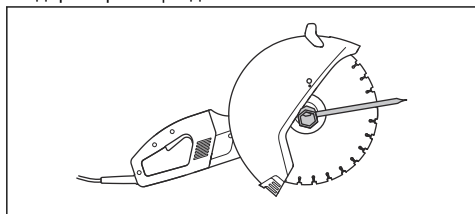

2. Разглобете опорния пръстен.
3. Демонтирайте опорния фланец на предпазителя.

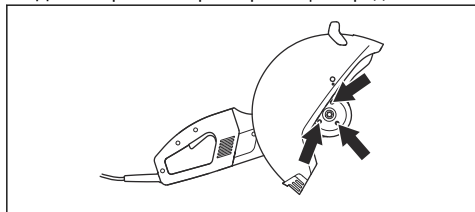

4. Разглобете предпазния щит на диска.
5. Отстранете четирите винта, държащи щита.

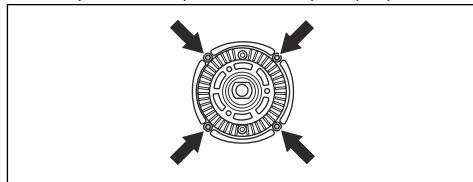

6. Извадете щита заедно със задвижващото колело от корпуса на скоростната кутия.

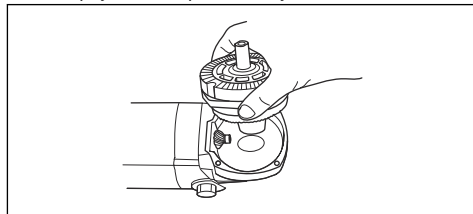

7. Изчистете греста и запълнете корпуса на скоростната кутия с нова, висококачествена грес за лагери.

Транспортиране, съхранение и изхвърляне

Транспортиране

Транспортиране на продукта

- Обезопасете продукта по време на транспортиране, за да избегнете повреда и инциденти.

Транспортиране на режещи дискове

- Не транспортирайте дисковата резачка с поставен режещ диск. Отстранете всички режещи дискове от резачката след употреба.
- Преглеждайте новите режещи дискове за повреди от транспортиране.

Съхранение

Съхранение на продукта

- Съхранявайте продукта в заключващо се място, така че да бъде извън достъпа на деца или неупълномощени лица.

Съхранение на режещите дискове

- Не съхранявайте инструмента за рязане с поставен режещ диск. Отстранете всички режещи дискове от резачката след употреба и ги съхранявайте внимателно.
- Съхранявайте режещите дискове на сухо място, където не може да се образува скреж. Обърнете специално внимание на абразивните дискове. Абразивните дискове трябва да бъдат

съхранявани на плоска, равна повърхност. Ако съхранявате абразивен диск на място с повишена влажност, това може да наруши баланса му, което може да доведе до нараняване.

- Преглеждайте новите режещи дискове за повреди от съхранение.

Изхвърляне

Символите на продукта или на неговата опаковка показват, че този продукт не може да бъде третиран като битов отпадък. Той трябва да бъде подаден в съответната рециклираща станция за използване на електрическо и електронно оборудване.

Подавайки този продукт на правилното място, Вие спомагате за предотвратяване на потенциалното негативно отражение върху околната среда и хората, което би могло да настъпи в резултат на неправилно изхвърляне на този продукт. За повече подробна информация относно рециклирането на този продукт се свържете с местната администрация, услугите за битови отпадъци или магазина, откъдето сте закупили продукта.

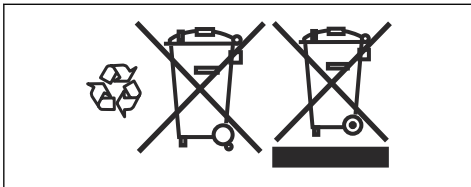

Технически данни

Технически характеристики

К 4000		
Клас на защита		I
Максимални обороти на изходния вал, об/мин	120 V, 60 Hz	3400
	230 V, 50 Hz	3600
Номинално напрежение, V		
Европа		230
Обединеното кралство и Ирландия		110
САЩ/Канада/Япония		100 – 120
Австралия		230
Номинална изходна мощност, W		
Европа	230 V, 50 Hz	2700/12 A
Обединеното кралство и Ирландия	110 V, 50 Hz	2200/20 A
САЩ/Канада/Япония	100 – 120 V, 50 – 60 Hz	15 A
Австралия	230 V, 50 Hz	2300/10 A
Тегло		
Машината без комплекта кабели, без диска и приставката за прахосмукачка, kg (lb)		7,6 (16,7)
Водно охлаждане		
Водно охлаждане на диска		Да
Свързване на нипела		Тип "Gardena"
Препоръчително водно налягане, bar (PSI)		0,5 – 8 (7,3 – 116)
Шумови емисии ¹		
Ниво на звуковата мощност, измерено dB (A)		104
Ниво на звуковата мощност, гарантирано L _{WA} dB (A)		105

¹ Шумови емисии в околната среда, измерени като звукова мощност (LWA) съобразно директива 2000/14/ЕО. Разликата между гарантираната и измерената звукова мощност е в това, че гарантираната звукова мощност включва също и дисперсията в резултата от измерването, както и вариациите между различните продукти от един и същи модел в съответствие с директива 2000/14/ЕО.

К 4000	
Звукови нива²	
Еквивалентно ниво на звуковото налягане при ухото на оператора, dB (A)	95
Еквивалентни нива на вибрациите, a_{hveq}³	
Предна ръкохватка, m/s^2	6,7
Задна ръкохватка, m/s^2	5,2

Препоръчани абразивни и диамантени режещи дискове

Режещ диск, mm (инча)	350 (14)
Макс. периферна скорост, m/s (ft/s)	100 (19600)
Макс. скорост на острието, об/мин	3900
Макс. дълбочина на рязане, mm (инча)	125 (4 59/64)
Макс. дълбочина на рязане с приставката за прахосмукачка, mm (инча)	119 (4 11/16)



ВНИМАНИЕ: Посочените по-долу препоръки се отнасят до минималната площ на кабела спрямо максималния удължителен кабел. Изпълнете препоръките, за да избегнете влошаване на производителността и повреда на продукта.

Област на окабеляване	1,5 mm ²	2,5 mm ²
Входящо напрежение 100 – 120 V	20 m	40 m
Входящо напрежение 220 – 240 V	30 m	50 m

² Еквивалентното ниво на звуковото налягане в съответствие с EN ISO 19432 се изчислява като събрана с времето сума на енергията за различни нива на звуковото налягане при различни условия на работа. Отчетените данни за еквивалентното ниво на звуковото налягане за продукта имат типична статистическа дисперсия (стандартно отклонение) от 1 dB (A).

³ Еквивалентното ниво на вибрациите според EN 60745-2-22 се изчислява като претеглена по време сума на енергията за нивата на вибрациите. Отчетените данни за нивата на вибрациите имат колебание от 1,0 m/s^2 .

Декларация за съответствие

Декларация за съответствие на ЕС

Ние, Husqvarna AB, SE-561 82 Huskvarna, ШВЕЦИЯ,
тел.: +46-36-146500, декларираме на своя собствена
отговорност, че продуктът:

Описание	Преносима режеща машина
Марка	HUSQVARNA
Тип/модел	K 4000
Идентификация	Серийни номера от 2022 г. и след това

отговаря напълно на следните директиви и
регламенти на ЕС:

Директива/регламент	Описание
2006/42/EO	"относно машините"
2014/30/EC	„относно електромагнитната съвместимост“
2011/65/EC	"относно ограниченията за опасни вещества"

и че следните стандарти и/или технически
характеристики са приложени;

EN ISO 12100:2010

EN 60745-2-22:2011/A11:2013

EN 55014-1:2017

EN 55014-2:2015

EN 61000-3-2:2014

EN 61000-3-3:2013

EN IEC 63000:2018

Partille, 12.10.2022 г.



Фредерик Сандинг

Директор по развойна дейност

Оборудване за рязане и пробиване на бетон

Husqvarna AB, подразделение за строителна техника

Отговорен за техническата документация



CUPRINS

Introducere.....	29	Transportul, depozitarea și eliminarea.....	50
Siguranță.....	31	Date tehnice.....	51
ASAMBLAREA.....	37	Declarație de conformitate.....	53
Funcționarea.....	42	0
Întreținerea.....	48		

Introducere

Responsabilitatea proprietarului

Proprietarul/angajatorul este responsabil să se asigure că operatorul deține cunoștințe suficiente despre operarea în siguranță a produsului. Supervizorii și operatorii trebuie să citească și să înțeleagă Manualul de utilizare. Trebuie să cunoască detaliat:

- Instrucțiunile de siguranță ale produsului.
- Gama de aplicații și limitările produsului.
- Modul în care trebuie folosit și întreținut produsul.

Legislația națională poate reglementa utilizarea acestui produs. Aflați ce legislație este în vigoare în locul în care lucrați înainte de a utiliza produsul.

Descrierea produsului

K 4000 este un motoferăstrău portabil de mare viteză conceput pentru tăierea materialelor dure precum zidăria sau oțelul. Nu trebuie utilizat pentru alt scop în afară de cel descris în acest manual. Pentru utilizarea în siguranță a acestui produs este necesar ca operatorul să citească acest manual cu atenție. Dacă aveți nevoie de mai multe informații, contactați distribuitorul sau HUSQVARNA.

Model și caracteristici

Funcții

K 4000 este fabricat cu ajutorul unei tehnologii inovatoare, pentru înaltă performanță și fiabilitate, și oferă soluții tehnice avansate în conformitate cu reglementările de protecție a mediului.

Mai jos sunt descrise unele dintre funcțiile unice ale K 4000.

Elgard™

Elgard™ este un sistem electronic de protecție la suprasolicitare pentru motor. Sistemul protejează dispozitivul și extinde intervalele de service ale acestuia. Cu ajutorul sistemului Eluard™, dispozitivul indică momentul în care se apropie de sarcina maximă.

Softstart™

Softstart™ este un limitator electronic de curent care asigură o pornire mai ușoară.

Accesorii pentru aspirare (nu este furnizat)

Accesorii pentru aspirare se montează ușor pe dispozitiv și se conectează la aspirator/colectorul de praf pentru o eliminare eficientă a prafului în timpul tăierii în mediu uscat.

Domeniul de utilizare

Acest produs este conceput și destinat tăierii de plăci ceramice și piatră. Orice altă utilizare este necorespunzătoare.

Produsul este destinat utilizării în aplicații industriale de către operatori cu experiență.

Prezentarea generală a produsului

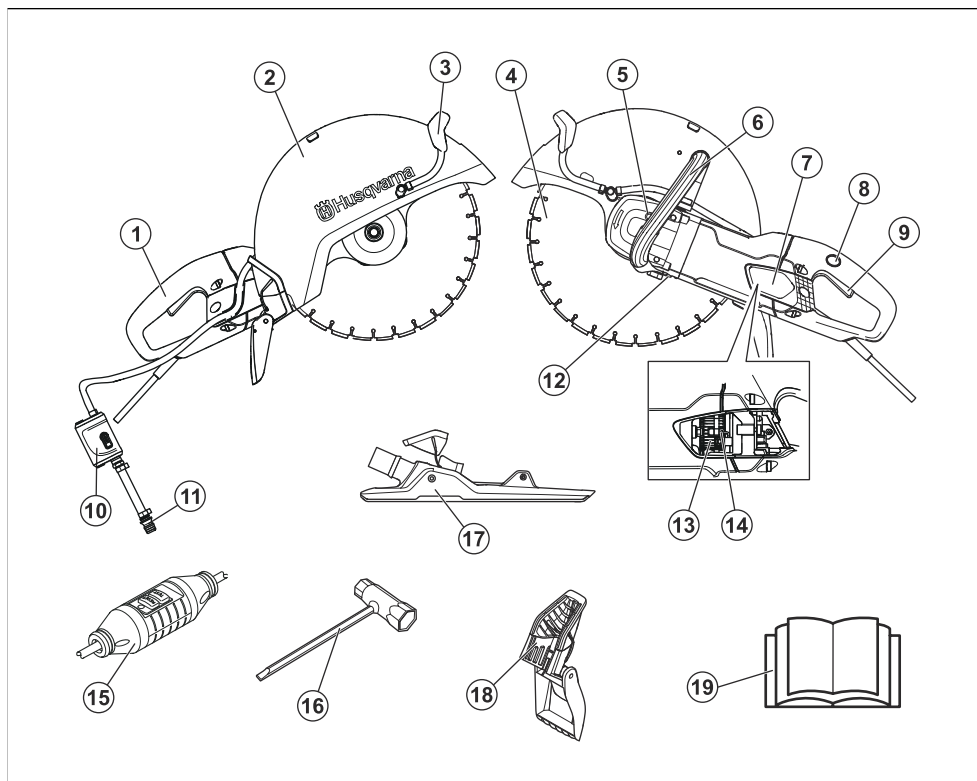

1. Mâner din spate
2. Scutul lamei
3. Echipament pentru apă
4. Discul (nu este furnizat)
5. Blocarea axului
6. Mâner frontal
7. Capac al orificiului de vizitare
8. Dispozitiv de blocare pentru comutator de pornire
9. Întrerupător
10. Robinet de apă cu limitator de curgere
11. Conector de apă
12. Plăcuță de identificare
13. Opritor cu perii
14. Perii de carbon
15. Dispozitiv de curent rezidual (nu pentru Marea Britanie și Irlanda)
16. Cheie combinată
17. Accesoriul pentru aspirare (opțional, nu este furnizat)
18. Apărătoare de noroi
19. Manualul operatorului

Simbolurile de pe produs



AVERTISMENT! Dacă este utilizat incorect sau neatent, produsul poate fi periculos și poate provoca vătămări corporale grave sau mortale operatorului sau altor persoane.



Vă rugăm să citiți cu atenție manualul operatorului și să vă asigurați că înțelegeți instrucțiunile înainte de a utiliza produsul.



Utilizați echipamentul individual de protecție. Consultați *Echipament de protecție personală* la pagina 35 pentru instrucțiuni.



Acest produs este în conformitate cu directivele UE aplicabile.



AVERTISMENT! Se produce praf la tăiere, care poate cauza leziuni dacă este inhalat. Utilizați o mască de protecție aprobată. Evitați să inspirați gaze de eşapament. Asigurați întotdeauna o bună ventilație.



AVERTISMENT! Scânteile provenite de la disc pot cauza incendierea materialelor combustibile precum benzină (gaz), lemn, articole vestimentare, iarbă uscată etc.



AVERTISMENT! Retururile pot fi bruște, rapide și violente și pot cauza răni care pot provoca moartea. Citiți și înțelegeți instrucțiunile din manual înainte de utilizarea produsului.



AVERTISMENT! Asigurați-vă că lamele nu sunt fisurate sau deteriorate în vreun fel.



AVERTISMENT! Nu utilizați discuri de fierăstrău circulare.

Nota: Alte simboluri/etichete de pe produs se referă la cerințe de certificare specifice pentru anumite piețe.

Plăcuță de identificare

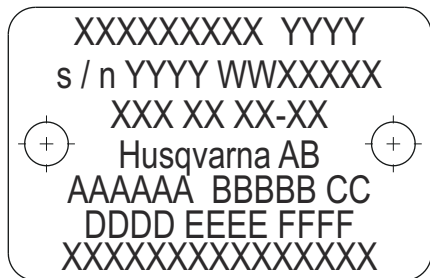

Rândul 1: Marcă, Model (X, Y)

Rândul 2: Nr. de serie cu data de fabricație (Y, W, X):
An, săptămână, nr. de secvență

Rândul 3: Nr. produs (X)

Rândul 4: Producător

Rândul 5: A: Turația maximă a arborelui de ieșire, B:
Diametrul discului, C: Diametrul bolțului discului

Rândul 6: D: Tensiunea de intrare, E: Curent de intrare,
F: Frecvență de intrare

Rândul 7: Țara de origine

Deteriorarea produsului

Nu suntem responsabili pentru deteriorarea produsului dacă:

- produsul este reparat necorespunzător.
- produsul este reparat cu piese care nu provin de la producător sau care nu sunt aprobate de acesta.
- produsul are un accesoriu care nu provine de la producător sau care nu este aprobat de acesta.
- produsul nu este reparat la un centru de service omologat sau de o autoritate omologată.

Siguranță

Definiții privind siguranța

Avertizările, atenționările și notele sunt utilizate pentru a desemna părți foarte importante din manualul operatorului.



AVERTISMENT: Se utilizează dacă există risc de vătămare sau de deces pentru operator sau pentru trecători, în cazul

în care instrucțiunile din manual nu sunt respectate.



ATENȚIE: Se utilizează dacă există un risc de deteriorare a produsului și/sau a accesoriului, a altor materiale sau a zonelor învecinate, dacă instrucțiunile din manual nu sunt respectate.

Nota: Se utilizează pentru a furniza mai multe informații care sunt necesare într-o situație dată.

Instrucțiuni generale de siguranță

Nu este posibil să prezentăm toate situațiile imaginabile cu care vă puteți confrunta. Lucrați întotdeauna cu atenție și folosiți-vă gândirea. Dacă vă aflați într-o situație în care vă simțiți nesigur, opriți-vă și solicitați asistență profesională. Contactați distribuitorul, agentul de service sau un utilizator experimentat. Nu începeți nicio activitate asupra căreia vă simțiți nesigur!

Nota: Păstrați toate avertismentele și instrucțiunile pentru consultări ulterioare.



AVERTISMENT: Citiți toate avertismentele privind siguranța și toate instrucțiunile.



AVERTISMENT: Nu utilizați niciodată un produs care are un echipament de protecție inadecvat! Dacă produsul nu trece oricare dintre verificări, contactați agentul de service pentru reparații.



AVERTISMENT: Vă rugăm să citiți cu atenție manualul operatorului și să vă asigurați că înțelegeți instrucțiunile înainte de a utiliza produsul. Se recomandă ca primii operatori să beneficieze, de asemenea, de instruirea practică înainte de a utiliza produsul.



AVERTISMENT: Rețineți că este responsabilitatea dvs., în calitate de operator, să nu expuneți alte persoane sau proprietatea acestora la accidente sau la pericole.



AVERTISMENT: Produsul trebuie păstrat în stare curată. Indicatoarele și autocolantele trebuie să fie complet lizibile.



AVERTISMENT: Dacă este utilizat incorect sau neatent, produsul poate fi periculos și poate provoca vătămări corporale grave sau mortale operatorului sau altor persoane.



AVERTISMENT: Nu permiteți copiilor sau altor persoane neinstruite în operarea produsului să îl utilizeze sau să îl depaneze.



AVERTISMENT: Produsul nu este destinat utilizării de persoane (inclusiv copii) cu capacități fizice, senzoriale sau mentale reduse sau cu lipsă de experiență și de cunoștințe.



AVERTISMENT: Nu permiteți nimănui să folosească produsul înainte de a vă asigura că a înțeles conținutul manualului operatorului.



AVERTISMENT: Nu utilizați niciodată produsul dacă sunteți obosit, dacă ați consumat alcool, droguri, medicamente sau alte substanțe care v-ar putea afecta vederea, atenția, judecata sau coordonarea.



AVERTISMENT: Modificările și/sau accesoriile neaprobate pot duce la vătămări corporale grave sau chiar mortale ale utilizatorului sau ale altor persoane. Nu modificați sub nicio formă proiectul produsului fără permisiunea producătorului.



AVERTISMENT: Nu modificați acest produs și nu îl utilizați dacă pare a fi fost modificat de către alte persoane.



AVERTISMENT: Nu utilizați niciodată un produs care este defect. Efectuați verificările de siguranță, operațiile de întreținere și de service descrise în acest manual. Anumite operații de întreținere și de service trebuie efectuate de specialiști instruiți și calificați. Consultați *Program de întreținere la pagina 48* pentru instrucțiuni.



AVERTISMENT: Utilizați întotdeauna accesorii originale.



AVERTISMENT: În timpul funcționării, acest produs produce un câmp electromagnetic. În anumite condiții, acest câmp poate interfera cu implanturile medicale active sau pasive. Pentru a scădea riscul de afecțiuni care pot conduce la vătămare sau la deces, recomandăm persoanelor cu implanturi medicale să consulte medicul și producătorul implantului medical înainte de a utiliza produsul.

Instrucțiuni de siguranță pentru asamblare



AVERTISMENT: Înainte de a utiliza produsul, citiți cu atenție următoarele instrucțiuni de avertizare.



AVERTISMENT: Nu utilizați un disc pentru alte materiale decât cele pe a fost proiectat să le taie.



AVERTISMENT: Nu utilizați niciodată un disc diamantat pentru a tăia material plastic. Căldura degajată în timpul tăierii poate topi plasticul, acesta se poate lipi de disc și poate provoca recul.



AVERTISMENT: Discurile diamantate devin foarte fierbinți atunci când sunt utilizate. Supraîncălzirea lamei este rezultatul unei utilizări necorespunzătoare și poate cauza deformarea acesteia, provocând deteriorări și vătămări.



AVERTISMENT: O lamă de tăiere poate plesni și poate produce răni operatorului.



AVERTISMENT: Producătorul discului de tăiere emite avertismente și recomandări pentru utilizarea și întreținerea corespunzătoare a acestuia. Aceste avertismente însoțesc discul de tăiere. Citiți și urmați toate instrucțiunile oferite de producătorul discului.



AVERTISMENT: Discul de tăiere trebuie verificat atât înainte de asamblarea pe fierăstrău, cât și în timpul utilizării, în mod frecvent. Căutați crăpături, segmente pierdute (discuri diamantate) sau piese rupte. Nu utilizați discurile deteriorate.



AVERTISMENT: Testați integritatea fiecărui disc nou utilizându-l la turație maximă timp de circa 1 minut.



AVERTISMENT: Nu utilizați niciodată o lamă de tăiere la o viteză mai mică decât cea a frezei electrice. Folosiți numai discuri destinate utilizării împreună cu motoferăstraiele portabile de mare viteză.



AVERTISMENT: Nu utilizați lame abrazive cu apă. Rezistența lamelor abrazive se diminuează atunci când sunt expuse la apă sau umezeală, ceea ce sporește pericolul ruperii lamei.



AVERTISMENT: Folosiți doar lame care sunt în conformitate cu standardele/normele naționale sau regionale, de exemplu EN 13236, EN 12413 sau ANSI B7.1.



AVERTISMENT: Tăierea în metal generează scântei care pot provoca incendii. Nu utilizați aparatul în apropierea substanțelor sau a gazelor inflamabile.



AVERTISMENT: Este interzisă tăierea metalelor când accesoriul pentru aspirare este montat.



AVERTISMENT: Nu utilizați niciodată discurile zimțate, precum discurile de tăiere, discurile zimțate circulare, discurile cu vârf de carbid etc. Pericolul de recul crește semnificativ și vârfurile se pot rupe și pot fi aruncate cu viteză mare. Neatenția poate duce la răni grave sau chiar la moarte.



AVERTISMENT: Reglementările guvernamentale impun un tip diferit de dispozitiv de protecție pentru discurile cu vârf de carbură care nu este disponibil pe motoferăstraie, o așa-numită apărătoare cu rotire la 360 de grade. Frezele electrice (acest ferăstrău) utilizează lame abrazive și lame cu diamant și au un sistem diferit de protecție care nu oferă protecție împotriva pericolelor reprezentate de lamele de tăiere a lemnului.

Nota: Este interzisă tăierea cu discuri abrazive când accesoriul pentru aspirare este montat. Utilizarea discurilor abrazive cauzează uzura accesoriului pentru aspirare.

Instrucțiuni de siguranță pentru utilizare

Siguranța zonei de lucru



AVERTISMENT: Distanța sigură pentru motoferăstrău este de 15 metri (50 ft). Sunteți responsabil să vă asigurați că în zona de lucru nu se află animale și privitori.

Nu începeți tăierea până când zona de lucru nu este liberă și nu aveți o poziție verticală fermă.

- Păstrați zona de lucru curată și bine iluminată.
- Nu acționați uneltele electrice în atmosfere explozive, cum ar fi prezența lichidelor, a gazelor sau a prafului inflamabil.
- Țineți la distanță copiii și alte persoane în timpul acționării unei unelte electrice.
- Fiți atent la mediul înconjurător pentru a vă asigura că nu există factori care ar putea influența controlul asupra produsului.
- Asigurați-vă că toate persoanele și obiectele sunt ferite de contactul cu echipamentul de tăiere și că nu pot fi lovite cu bucăți aruncate de disc.
- Nu utilizați niciodată produsul pe vreme rea, de exemplu pe ceață densă, ploaie abundentă, pe vânt puternic, la temperaturi foarte scăzute etc. Lucrul pe vreme rea este obositor și poate crea situații periculoase, de exemplu pe suprafețele alunecoase.
- Nu începeți lucrul cu produsul înainte ca zona de lucru să fi fost eliberată și înainte să aveți stabilitate pe picioare. Căutați orice obstacole care se pot deplasa neașteptat.
- Asigurați-vă că în timpul tăierii niciun material nu se poate desprinde și cădea, cauzând accidentarea operatorului. Aveți mare grijă când lucrați pe teren în pantă.
- Asigurați-vă că zona de lucru este luminată suficient pentru a crea un mediu de lucru sigur.
- Asigurați-vă că în zona de lucru sau în materialul care urmează să se taie nu există trasee de conducte sau de cabluri.
- Dacă se execută tăierea într-un recipient (tambur, conductă sau alt recipient), mai întâi trebuie să vă asigurați că acesta nu conține materiale inflamabile sau alte materiale volatile.

Siguranța privind echipamentele electrice



AVERTISMENT: Produsul (pentru Marea Britanie și Irlanda 110 V) nu este dotat cu întrerupătoare de scurtcircuit. Utilajul trebuie utilizat întotdeauna cu un transformator de izolare, pentru protecție în caz de scurtcircuit electric.



AVERTISMENT: Nu spălați aparatul cu apă, deoarece apa poate pătrunde în sistemul electric sau în motor și poate produce avarii sau scurtcircuite la aparat.

- **Ștecherile uneltei electrice trebuie să corespundă prizei. Nu modificați niciodată ștecherul. Nu utilizați nicio fișă de conectare a adaptorului cu unelte electrice cu împământare (legate la masă).** Fișele de conectare nemodificate și prizele adecvate vor reduce pericolul de electrocutare.

- **Evitați contactul cu corpul a suprafețelor de împământare sau legate la masă, cum ar fi țevi, radiatoare, plite și răcitoare.** Există un pericol sporit de electrocutare dacă împământarea sau legarea la masă se face prin corpul dvs.
- **Nu expuneți uneltele electrice la ploaie sau la condiții de umezeală.** Apa care pătrunde într-o unelță electrică va spori pericolul de electrocutare.
- **Nu folosiți cablul în mod abuziv. Nu utilizați niciodată cablul la transportarea, tragerea sau deconectarea uneltei electrice. Țineți cablul departe de căldură, ulei, muchii ascuțite sau piese în mișcare.** Cablurile avariate sau încălțite sporesc pericolul de electrocutare.
- **Când acționați o unelță electrică în exterior, utilizați un cordon de racord potrivit pentru utilizarea în exterior.** Folosirea unui cablu adecvat pentru utilizarea la exterior reduce riscul de șoc electric.
- **Dacă funcționarea unei unelte electrice într-o locație cu umiditate mare nu poate fi evitată, utilizați un dispozitiv de protecție împotriva curentului rezidual (RCD).** Folosirea unui dispozitiv pentru curent rezidual reduce pericolul de electrocutare.
- Verificați dacă cordonul de racord și cablul sunt intacte și într-o stare bună. Nu utilizați niciodată aparatul în cazul în care cablul este avariât; duceți-l la un atelier de service autorizat pentru reparații.
- Pentru a evita supraîncălzirea, nu utilizați un cablu prelungitor înfășurat.
- Atunci când utilizați un cablu prelungitor, utilizați numai cabluri prelungitoare autorizate cu întindere suficientă. Pentru mai multe informații, consultați secțiunea *Date tehnice la pagina 51*. Un cablu subdimensionat reprezintă un pericol de capacitate redusă a aparatului sau de supraîncălzire.
- Aparatul trebuie conectat la o priză cu împământare. Verificați că tensiunea rețelei de alimentare corespunde cu cea prezentată pe plăcuța indicatoare de pe aparat.
- Asigurați-vă că acest cablu se află în spatele dvs. atunci când începeți să utilizați aparatul, astfel încât cablul să nu fie avariât.

Siguranța personală

- **Fiți atent la ceea ce faceți și acționați o unelță electrică în mod rezonabil. Nu utilizați o unelță electrică când sunteți obosit sau sub influența drogurilor, a alcoolului sau a medicamentelor.** Un moment de neatenție în timpul acționării uneltelor electrice poate duce la răni grave.
- **Utilizați echipamentul personal de protecție. Purtați întotdeauna ochelari de protecție.** Echipamentul de protecție, cum ar fi masca de praf, încălțăminta de protecție antiderapantă, casca sau dispozitivele de protecție pentru auz utilizate în condiții corespunzătoare, va reduce răniile.
- Evitați pornirea accidentală. Asigurați-vă că întrerupătorul este în poziția OPRIT înainte de conectare.

- **Evitați pomirea accidentală. Verificați dacă întrerupătorul este în poziția OPRIT înainte de conectarea la o sursă de alimentare și/sau la baterii, înainte de ridicarea sau transportarea unelei.** Transportarea uneltelor electrice având degetul poziționat pe întrerupător sau activarea uneltelor electrice care au întrerupător în poziția Pornit poate provoca accidente.
- **Îndepărtați toate cheile de reglare sau cheile fixe înainte de pornirea unelei electrice.** O cheie fixă sau o cheie rămasă atașată la o piesă rotativă a unelei electrice poate duce la răniri.
- **Nu vă întindeți prea mult. Păstrați mereu o postură și un echilibru corespunzătoare.** Aceasta lucru permite un control mai bun al unelei electrice în situații neașteptate.
- **Îmbrăcați-vă corespunzător. Nu purtați haine largi sau bijuterii. Țineți părul, îmbrăcămintea și mânușile departe de piesele în mișcare.** Hainele largi, bijuteriile sau părul lung pot fi prinse în piesele în mișcare.
- **Dacă dispozitivele sunt dotate cu racorduri la instalații de extragere și colectare a prafului, asigurați-vă că acestea sunt conectate și utilizate corespunzător.** Colectarea prafului poate reduce pericolele provocate de acesta.
- Păstrați distanța față de lame când motorul este pornit.
- Expunerea prelungită la vibrații poate conduce la afecțiuni circulatorii sau la deteriorări ale nervilor la persoane care au o circulație defectuoasă. Contactați-vă medicul dacă prezentați simptome de expunere prelungită la vibrații. Astfel de simptome includ amorțeală, pierderea sensibilității tactile, gâdilături, ciupituri, durere, pierderea forței, modificări în culoarea sau în starea pielii. Aceste simptome apar în mod normal la degete, la mâini sau la încheieturi. Aceste simptome se pot accentua în condiții de temperatură redusă.

Echipament de protecție personală



AVERTISMENT: Produse cum ar fi freze, polizoare, burghie care sablează sau formează materialul pot genera praf și vapori care pot conține substanțe chimice periculoase. Verificați natura materialului pe care intenționați să-l procesați și utilizați o mască de protecție corespunzătoare.



AVERTISMENT: Utilizați întotdeauna un sistem omologat de protecție a auzului. Expunerea pe termen lung la zgomot poate avea ca rezultat o afecțiune ireversibilă a auzului. Ascultați semnalele de avertisment sau strigătele când purtați echipament pentru protecția auzului. Îndepărtați întotdeauna protecția pentru auz imediat ce se oprește motorul.



AVERTISMENT: Există întotdeauna pericolul de răniri produse prin strivire când se lucrează cu produse care conțin piese în mișcare. Purtați mănuși de protecție pentru a evita vătămările corporale.



AVERTISMENT: Se pot genera scântei care pot provoca un incendiu atunci când lucrați cu produsul. Păstrați în permanență echipamentele de stins incendiile la îndemână.

Trebuie să folosiți echipament de protecție personală ori de câte ori folosiți produsul. Echipamentul de protecție individuală nu poate elimina riscul de rănire, dar poate reduce efectele unei răniri, în caz că se produce un accident. Cereți ajutorul dealerului dvs. pentru a alege echipamentul corect.

Purtați întotdeauna:

- Cască de protecție aprobată.
- Echipamente de protecție pentru auz.
- Ochelari de protecție aprobați. Dacă utilizați un scut facial, atunci trebuie să purtați și ochelari de protecție aprobați. Ochelarii de protecție trebuie să respecte standardul ANSI Z87.1 în S.U.A. sau EN 166 în țările UE. Vizoarele de protecție trebuie să respecte standardul EN 1731.
- Echipament de protecție respiratorie aprobat.
- Mănuși de protecție.
- Mănuși pentru condiții dificile, cu priză fermă.
- Îmbrăcămintă strânsă pe corp, rezistentă și confortabilă, care vă lasă libertate completă de mișcare. La tăiere se produc scântei care pot aprinde articolele de îmbrăcămintă. Husvarna recomandă purtarea de articole vestimentare din bumbac ignifug sau denim dens. Nu purtați îmbrăcămintă din material precum nailon, poliester sau viscoză. Dacă se aprind, aceste materiale se pot topi și se pot lipi de piele. Nu purtați pantaloni scurți.
- Cizme cu bombeuri din oțel și cu talpă antiderapantă.

Trebuie să aveți întotdeauna la dispoziție o trusă de prim ajutor sau un extingtor.

Dispozitivele de siguranță de pe produs



AVERTISMENT: Înainte de a utiliza produsul, citiți cu atenție următoarele instrucțiuni de avertizare.

Înterupător

Apăsați întrerupătorul pentru a porni motoferăstrăul și eliberați întrerupătorul pentru a-l opri.

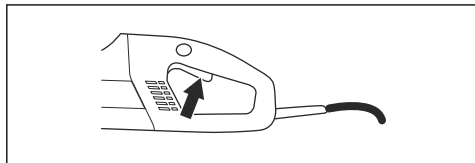

Dispozitiv de blocare pentru comutator de pornire

Dispozitivul de blocare a comutatorului de pornire este destinat evitării acționării accidentale a comutatorului. Apăsați dispozitivul de blocare a întrerupătorului (A) pentru a elibera întrerupătorul (B).

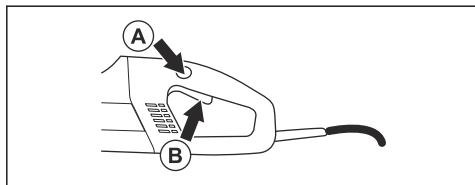

Dispozitivul de blocare a întrerupătorului este decuplat atâta timp cât întrerupătorul nu este apăsat. Atunci când se eliberează clema de pe mâner, atât comutatorul de pornire, cât și dispozitivul de blocare a comutatorului de pornire sunt resetate. Această mișcare este controlată de două arcuri de rapel independente. Această poziție duce la oprirea aparatului și la blocarea comutatorului de pornire.

Scutul lamei

Această apărătoare este montată deasupra lamei de tăiere și este destinată să împiedice ca piesele lamei sau fragmente de la tăiere să fie aruncate spre utilizator.

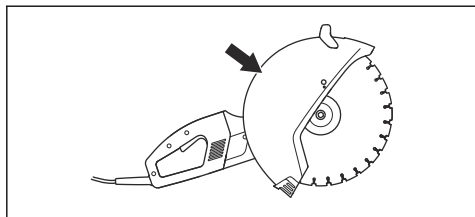

Dispozitiv de protecție împotriva curentului rezidual

Înterupătoarele de scurtcircuit pentru legarea la masă sunt pentru protecție în cazul în care are loc un scurtcircuit electric.

LED-ul indică dacă întrerupătorul de scurtcircuit pentru legarea la masă este pornit și dacă aparatul poate fi pornit. Dacă LED-ul nu este pornit, apăsați butonul RESETARE (verde).

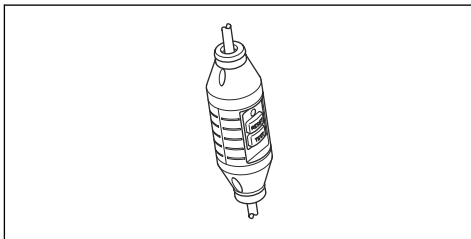

Instrucțiuni de siguranță pentru întreținere



AVERTISMENT: Utilizatorul trebuie să efectueze numai activitățile de întreținere și de service descrise în prezentul manual al operatorului. Activitățile mai extinse trebuie efectuate de către un atelier de service autorizat.



AVERTISMENT: Motorul trebuie să fie oprit, iar butonul de oprire trebuie să fie în poziția OPRIT.



AVERTISMENT: Utilizați echipamentul individual de protecție. Consultați *Echipament de protecție personală la pagina 35*.



AVERTISMENT: Durata de viață a produsului se poate reduce, iar riscul de accidente se poate mări dacă întreținerea produsului nu este efectuată corect, iar reglarea și/sau reparațiile nu sunt executate în mod profesional. Dacă aveți nevoie de informații ulterioare, vă rugăm contactați cel mai apropiat atelier de service.



ATENȚIE: Permiteți distribuitorului HUSQVARNA să verifice în mod regulat produsul și să efectueze ajustările și reparațiile esențiale.

ASAMBLAREA

Lame de tăiere

Discurile HUSQVARNA au o turație ridicată, fiind omologate pentru motoferăstrăile portabile.

- Discurile sunt disponibile în două variante de design de bază: discuri de rectificat și discuri diamantate.

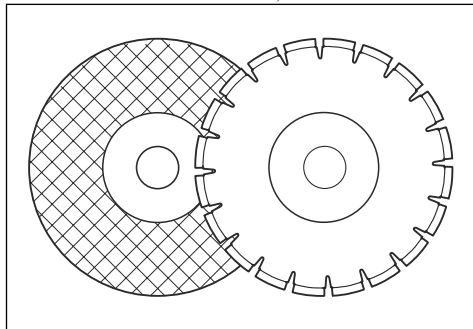

- Lamele de înaltă calitate sunt adesea cele mai economice.
- Lamele de calitate slabă au adesea o capacitate de tăiere inferioară și o durată de viață mai scurtă, ceea ce duce la un cost mai ridicat în ceea ce privește cantitatea de material care este tăiat.
- Asigurați-vă că se utilizează bucușă potrivită pentru ca discul să fie montat pe produs. Pentru instrucțiuni, consultați *Montarea discului la pagina 41*.

Discuri potrivite

Discuri	K 4000	K 4000 с приставка за прахосмукачка
Discuri de rectificare	Da*	Nu
Discuri diamantate	Da	Da
Discuri zimțate	Nu	Nu

*Fără apă.

Pentru mai multe informații, consultați *Date tehnice la pagina 51*.

Discuri pentru diferite materiale



AVERTISMENT: Nu utilizați un disc pentru alte materiale decât cele pe a fost proiectat să le taie.



AVERTISMENT: Nu utilizați niciodată un disc diamantat pentru a tăia material plastic. Căldura degajată în timpul tăierii poate topi plasticul, acesta se poate lipi de disc și poate provoca recul.



AVERTISMENT: Tăierea în metal generează scântei care pot provoca incendii. Nu utilizați produsul în apropierea substanțelor sau a gazelor inflamabile.



AVERTISMENT: Este interzisă tăierea metalelor când accesoriul pentru aspirare este montat.

- Respectați instrucțiunile furnizate împreună cu discul privitor la adecvarea acestuia pentru diverse aplicații sau consultați distribuitorul.

	Beton	Metal	Plastic	Fontă
Discuri de rectificare*	X	X*	X	X
Discuri diamantate	X	X**	---	X**

*Numai fără accesoriu pentru aspirare.

**Numai discuri specializate. Numai fără accesoriu pentru aspirare.

Discuri pentru motoferăstrăile portabile de mare viteză



AVERTISMENT: Nu utilizați niciodată o lamă de tăiere la o viteză mai mică decât cea a frezei electrice. Folosiți doar discuri care sunt conforme cu standardele naționale sau regionale, de exemplu EN 13236, EN 12413 sau ANSI B7.1.

- Multe discuri adecvate pentru acest motoferăstrău sunt proiectate pentru fierăstrăie staționare și au o turație nominală mai redusă decât cea necesară pentru acest motoferăstrău portabil. Discurile cu o turație nominală mai redusă nu se vor utiliza niciodată cu acest motoferăstrău.
- Discurile HUSQVARNA sunt proiectate pentru motoferăstrăile portabile de mare viteză.

- Verificați dacă discul este aprobat pentru aceeași viteză sau o viteză superioară conform plăcuței de identificare a motorului.

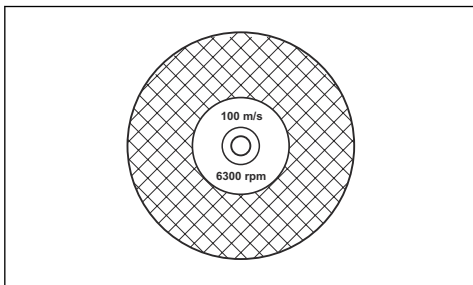

Vibrarea lamei

- Lama poate să nu mai fie rotundă și să vibreze dacă se utilizează o presiune de alimentare excesivă.
- O presiune de alimentare mai scăzută poate opri vibrațiile. În caz contrar, înlocuiți lama.

Discuri de rectificare



AVERTISMENT: Nu utilizați lame abrazive cu apă. Rezistența lamelor abrazive se diminuează atunci când sunt expuse la apă sau umezeală, ceea ce sporește pericolul ruperii lamei.



ATENȚIE: Este interzisă tăierea cu disc de rectificare când accesoriul pentru aspirare este montat. Utilizarea discurilor de rectificare cauzează uzura accesoriului pentru aspirare.

- Nu folosiți roți ranforsate uzate de la unelte electrice mai mari. Roțile destinate unei unelte electrice mai mari nu sunt adecvate pentru viteza ridicată a unei unelte mai mici și pot plesni.
- Materialul de tăiere pentru discurile de rectificat include un agent cu granulație combinată utilizând un liant organic. Discurile ranforsate sunt fabricate dintr-un bloc de material sau fibră care împiedică ruperea completă la viteza maximă de lucru dacă discul se rupe sau este avariat.
- Performanța unei lame de tăiere este determinată de tipul și dimensiunea granulei abrazive și de tipul și duritatea liantului.
- Asigurați-vă că discul nu este crăpat sau deteriorat.

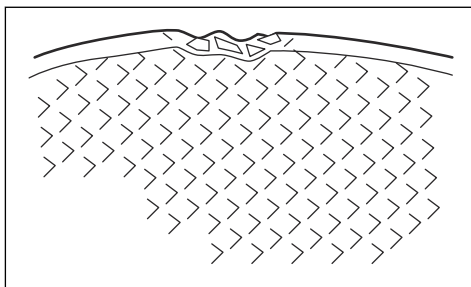

- Testați discul de rectificat atârându-l de deget și lovindu-l ușor cu o șurubelniță sau cu un obiect asemănător. Dacă discul nu produce un sunet răsunător, atunci este deteriorat.

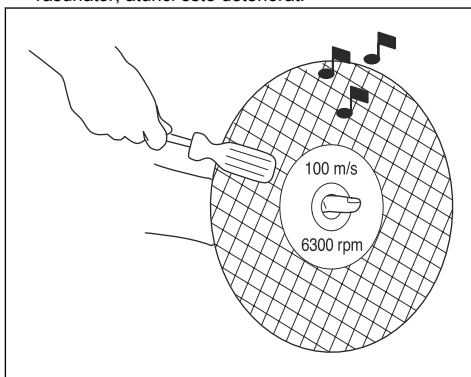

- Asigurați-vă că discul de rectificat este utilizat pentru materiale pentru care este destinat.

Tip de disc	Material
Beton	Beton, asfalt, zidărie de piatră, fontă, aluminiu, cupru, alamă, cabluri, cauciuc, plastic, etc.
Metal	Oțel, aliaje de oțel și alte materiale dure.

Discuri diamantate



AVERTISMENT: Nu utilizați niciodată un disc diamantat pentru a tăia material plastic. Căldura degajată în timpul tăierii poate topi plasticul, acesta se poate lipi de disc și poate provoca recul.



AVERTISMENT: Discurile diamantate devin foarte fierbinți atunci când sunt utilizate. Supraîncălzirea lamei este rezultatul unei utilizări necorespunzătoare

și poate cauza deformarea acesteia, provocând deteriorări și vătămări.



AVERTISMENT: Tăierea în metal generează scântei care pot provoca incendii. Nu utilizați produsul în apropiere a substanțelor sau a gazelor inflamabile.

Nota: Sunt disponibile discurile diamantate care fac parte din mai multe clase de duritate.

Nota: Ascuțiți discurile tăind un material moale, cum ar fi gresie sau cărămidă.

- Utilizați întotdeauna un disc diamantat ascuțit.
- Discurile diamantate se pot toci atunci când se utilizează o presiune de avans incorectă sau când tăiați anumite materiale, precum betonul puternic armat. Lucrul cu un disc diamantat tocit produce supraîncălzire, ceea ce poate duce la slăbirea segmentelor diamantate.
- Discurile diamantate sunt fabricate dintr-un miez din oțel prevăzută cu segmente care conțin diamante industriale.
- Discurile diamantate sunt ideale pentru zidărie, beton armat și alte materiale compozite.
- Lamele cu diamant asigură costuri mai reduse pentru operația de tăiere, mai puține schimbări ale lamelor și o adâncime de tăiere constantă.
- La tăierea metalului trebuie să fie utilizate lame speciale. Solicitați asistență din partea distribuitorului pentru a alege produsul corect.
- Când utilizați discuri diamantate, asigurați-vă că se rotește în direcția indicată de săgeata de pe disc.

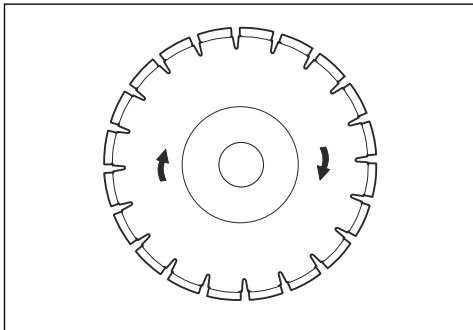

Lamele cu diamant pentru tăierea în mediu uscat

- Discurile diamantate pentru tăierea în mediu uscat pot fi utilizate cu sau fără răcire cu apă.
- La tăierea uscată, scoateți lama din tăietură la fiecare 30-60 de secunde și lăsați-o să se rotească în aer timp de 10 secunde pentru a o lăsa

să se răcească. În caz contrar, discul se poate supraîncălzi.

Lame cu diamant pentru tăierea în mediu umed

Nota: Nu utilizați accesoriul pentru aspirare la tăierea prin procedeu umed. Nămolurile de ciment umede reduc considerabil capacitatea de sucțiune a accesoriului pentru aspirare.

- Discurile diamantate pentru tăierea prin procedeu umed trebuie să fie răcite cu apă. În caz contrar, lama se poate supraîncălzi.
- Apa răcește lama și îi sporește durata de funcționare reducând, totodată, și formarea depunerilor de praf.
- Răcirea cu apă, ce este utilizată la tăierea betonului, răcește lama și mărește durata de viață, reducând, de asemenea, formarea prafului. Dezavantajele includ dificultăți la temperaturi foarte scăzute, riscul de deteriorare a podelelor și a altor elemente structurale, precum și pericolul de alunecare.

Disc diamantat - joc lateral



AVERTISMENT: Verificați dacă segmentul diamantat (T1) este mai lat decât centrul discului (T2) pentru a preveni blocarea în tăietură și reculul.

Înlocuiți discul înainte să devină complet uzat.



ATENȚIE: Anumite situații de tăiere sau discurile de slabă calitate pot cauza o uzură excesivă pe partea laterală a segmentelor.

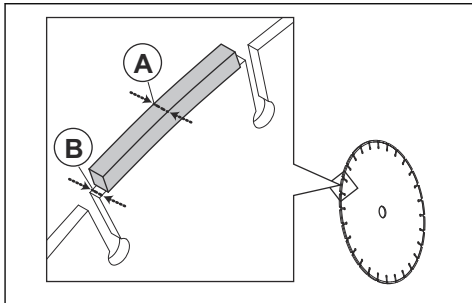

Unele discuri Husqvarna au disponibile indicatoare pentru uzură pentru joc lateral pentru a ajuta la determinarea duratei de viață a discului.

Discuri zimțate



AVERTISMENT: Nu utilizați niciodată discurile zimțate, precum discurile de tăiere, discurile zimțate circulare, discurile cu vârf de carbid etc. Pericolul

de recul crește semnificativ și vârfurile se pot rupe și pot fi aruncate cu viteză mare. Neatenția poate duce la răniri grave sau chiar la moarte.



AVERTISMENT: Reglementările guvernamentale impun un tip diferit de dispozitiv de protecție pentru discurile cu vârf de carbură care nu este disponibil pe motoferăstraie, o așa-numită apărătoare cu rotire la 360 de grade. Motoferăstraiele (acest ferăstrău) utilizează discuri de rectificat și discuri diamantate și au un sistem diferit de protecție care nu oferă protecție împotriva pericolelor reprezentate de discurile de tăiere a lemnului.

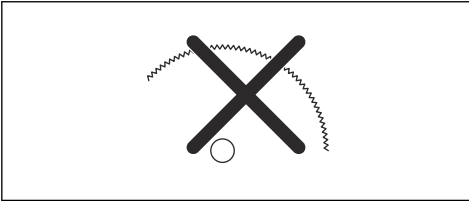

Utilizați această mașină de tăiat electrică cu lamă cu vârf de carbid încălcă regulile de siguranță la locul de muncă.

Din cauza caracterului periculos și a situațiilor de urgență care implică operațiuni de stingere a incendiilor și operațiuni de salvare efectuate de diferite forțe de siguranță publică foarte bine instruite, de specialiști în siguranță (departamente de stingere a incendiilor), compania Husqvarna este conștientă că este posibil ca acestea să utilizeze această freză electrică cu lame din metal dur în anumite situații de urgență datorită capacității lamelor din metal dur de a tăia multe tipuri diferite de obstacole și materiale fără să fie necesar să piardă timp pentru a schimba lamele sau utilajele. Când utilizați această freză electrică, rețineți întotdeauna că lamele din metal dur au un recul mai mare decât lamele abrazive și lamele cu diamant dacă nu sunt utilizate corespunzător. Lamele din metal dur pot, de asemenea, arunca bucăți de material departe de lamă.

Din aceste motive, un motoferăstrău dotat cu un disc din metal dur nu trebuie utilizat niciodată decât de specialiști în siguranță publică foarte bine instruiți care sunt conștienți de pericolele asociate utilizării acestuia și doar în acele situații urgente când alte unelte sunt considerate ineficiente pentru operațiunile de stingere a incendiilor și operațiunile de salvare. Un motoferăstrău dotat cu disc din metal dur nu trebuie utilizat niciodată pentru a tăia lemnul în operațiuni fără caracter de salvare.

Verificarea axului arborelui și a bușelor flanșelor

Examinați bușele flanșelor și axul arborelui la înlocuirea discului.



ATENȚIE: Utilizați numai șaibele furnizate de HUSQVARNA, cu diametrul minim de 105 mm/4,1".



ATENȚIE: Nu utilizați șaibe de distanțare deformată, cu șanțuri, crestate sau murdare.



ATENȚIE: Nu utilizați dimensiuni diferite ale șaibelor de distanțare.

1. Asigurați-vă că filetele de pe axul arborelui nu sunt deteriorate.
2. Asigurați-vă că suprafețele de contact de pe disc și șaibele flanșelor nu sunt deteriorate, că au dimensiunile corecte, sunt curate și se deplasează corect pe axul arborelui.

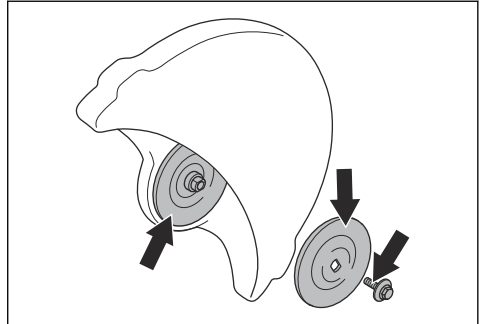

Verificarea bușei arborelui

Asigurați-vă că bușea arborelui se potrivește în gaura de centrare a discului.

Produsul este prevăzută fie cu o bușă fixă, fie cu o bușă care poate fi basculată pentru a se adapta la găuri de centrare de 20 mm sau 1" (25,4 mm).

- Asigurați-vă că bușea de pe axul arborelui produsului corespunde găurii de centrare de pe disc.

Lamele sunt marcate cu diametrul orificiului central.

Verificarea direcției de rotație a discului

Dacă utilizați un disc diamantat, asigurați-vă că se rotește în direcția indicată de săgeata de pe disc.

- Verificați direcția de rotație a discului, care este indicată de săgețile de pe brațul de tăiere.

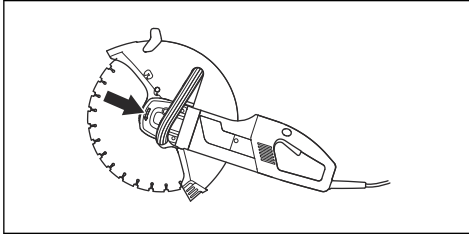

Montarea discului

Forța de strângere pentru bolțul care ține discul este de 25 Nm (18,5 ft-lbs).

Discul este poziționat pe bucșa (A) între șaiba de flanșă interioară (B) și șaiba de flanșă (C). Șaiba de flanșă este rotită astfel încât să se potrivească pe ax.

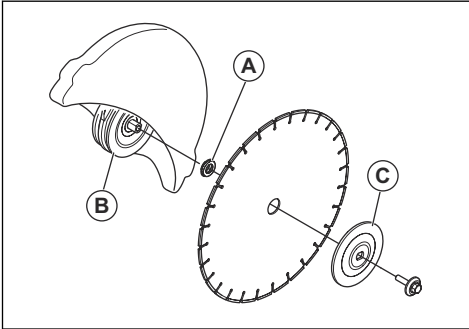

1. Blocați discul/axul prin apăsarea butonului de blocare din partea din spate a utilajului. Butonul este resetat când este eliberat.

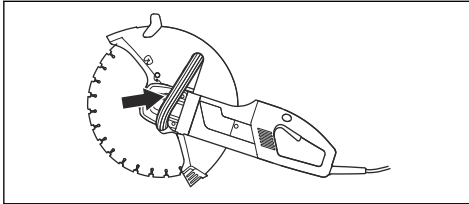

Reglarea apărătoarei discului



AVERTISMENT: Asigurați-vă întotdeauna că apărătoarele discului sunt montate corespunzător înainte de a porni produsul.

Apărătoarea pentru echipamentul de tăiere trebuie să fie reglată astfel încât partea din spate să fie așezată la același nivel cu piesa în lucru.

Stropii și scânteele generate de materialul tăiat vor fi colectate apoi de apărătoare și nu vor ajunge la utilizator.

Apărătoarea discului este blocată la fricțiune.

1. Apăsăți capetele apărătorii pe piesa de lucru sau reglați apărătoarea cu ajutorul mânerului de reglare.

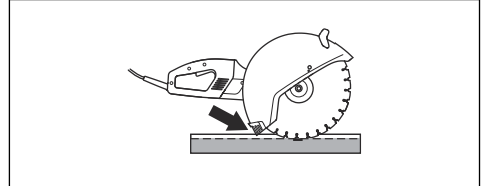

Reglarea apărătoarei de noroi

1. Glisați apărătoarea de noroi în fantele din spatele capacului de protecție de pe disc.

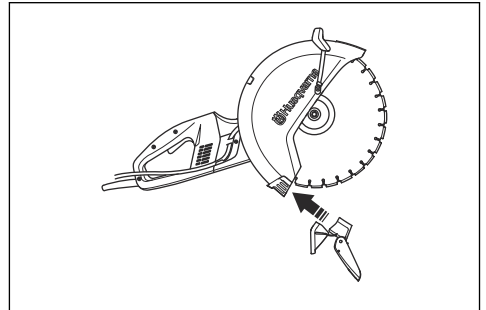

2. Asigurați-vă că clema de blocare se sprijină pe proeminența de pe capac. Basculați clema de blocare în sus și împingeți-o spre capacul de protecție.

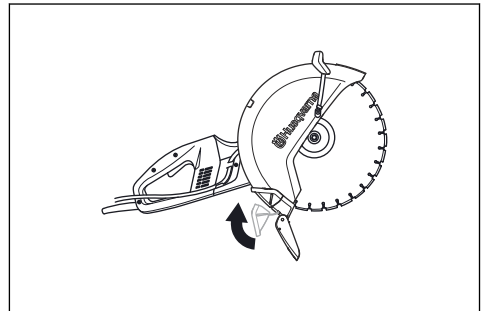

Funcționarea

Tehnici de lucru de bază



AVERTISMENT: Nu trageți motoferăstrăul într-o parte. Aceasta poate provoca blocarea sau ruperea discului, provocând vătămări corporale.



AVERTISMENT: Nu șlefuiți cu partea laterală a discului. Șlefuirea cauzează ruperea sau deteriorarea. Utilizați doar secțiunea pentru tăiere.



AVERTISMENT: Înainte de a introduce discul într-o tăietură făcută de un alt disc, verificați dacă tăietura nu este mai subțire decât discul dvs., deoarece acest lucru poate provoca blocarea în tăietură și reculul.



AVERTISMENT: Nu utilizați niciodată un disc diamantat pentru a tăia material plastic. Căldura degajată în timpul tăierii poate topi plasticul, acesta se poate lipi de disc și poate provoca recul.



AVERTISMENT: Tăierea în metal generează scântei care pot provoca incendii. Nu utilizați produsul în apropiere de substanțelor sau a gazelor inflamabile.



AVERTISMENT: Este interzisă tăierea metalelor când accesoriul pentru aspirare este montat.

- Produsul este proiectat și destinat utilizării pentru tăierea cu lame abrazive sau cu lame cu diamant special concepute pentru produsele portabile, de mare viteză. Produsul nu se va folosi cu niciun alt tip de disc și pentru niciun alt tip de tăiere.
- Verificați dacă lama este montată corect și dacă nu prezintă semne de deteriorare. Consultați *Lame de tăiere la pagina 37* pentru instrucțiuni.
- Verificați dacă se utilizează discul corect pentru aplicația respectivă. Consultați *Lame de tăiere la pagina 37* pentru instrucțiuni.
- Nu tăiați niciodată materiale de azbest!
- Țineți fierăstrăul cu ambele mâini; asigurați o priză fermă, înconjurând mânerul cu degetele mari și cu celelalte degete. Mâna dreaptă trebuie să fie pe mânerul posterior, iar mâna stângă pe mânerul frontal. Toți operatorii, indiferent dacă sunt dreptaci sau stângaci, trebuie să utilizeze acest mod de

prindere. Nu acționați niciodată o freză electrică ținând-o cu o singură mână.

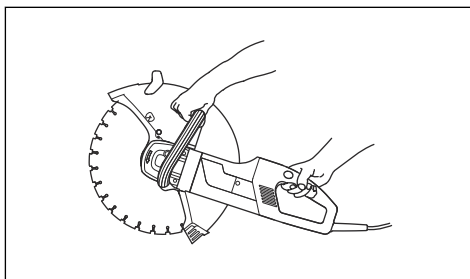

- Așezați-vă în paralel cu discul. Nu stați în spatele acestuia. În eventualitatea unui recul, freza se va deplasa în planul discului.

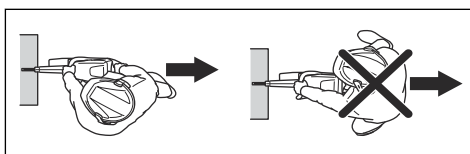

- Dacă lama rămâne fixată în tăietură sau atunci când renunțați la o tăietură, eliberați accelerația și așteptați până când lama se oprește. Nu scoateți lama din tăietură în timp ce este în mișcare, altfel se poate produce reculul.
- Păstrați o distanță sigură față de disc, atunci când motorul este în funcțiune. Nu încercați să opriți un disc care se rotește cu nicio parte a corpului.
- Nu deplasați niciodată utilajul atunci când echipamentul de tăiere se rotește. Asigurați-vă că discul s-a oprit complet înainte de a așeza aparatul pe sol.
- Apărătoarea pentru echipamentul de tăiere trebuie să fie reglată astfel încât partea din spate să fie așezată la același nivel cu piesa în lucru. Stropii și scânteele de la materialul care este tăiat sunt apoi colectate de apărătoare și îndepărtate de utilizator. Apărătoarele pentru echipamentul de tăiere trebuie să fie întotdeauna montate atunci când produsul este în funcțiune.

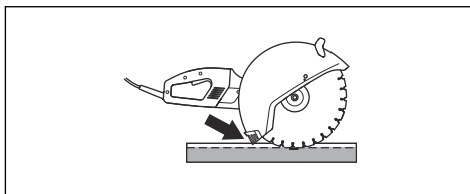

- Nu utilizați niciodată zona de recul a discului pentru tăiere. Consultați *Recul la pagina 44* pentru instrucțiuni.

- Fiți foarte atenți atunci când tăiați o bucată dintr-un perete sau din alte zone în care nu puteți vedea. Roata ieșită în afară poate tăia conducte de gaz sau apă, cabluri electrice sau obiecte ceea ce poate provoca reculul.
- Păstrați un echilibru optim și stabilitatea picioarelor.
- Nu tăiați niciodată mai sus de înălțimea umărului.
- Nu tăiați niciodată de pe o scară. Utilizați o platformă sau un eșafodaj dacă tăiați la o înălțime mai mare decât cea a umărului.

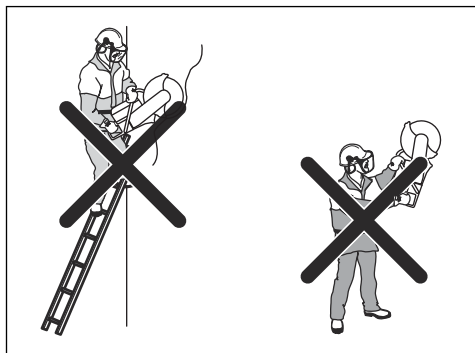

- Nu vă întindeți prea mult.
- Păstrați o distanță confortabilă de piesa prelucrată.
- Asigurați-vă întotdeauna că aveți o poziție de lucru sigură și stabilă.
- Verificați dacă discul nu intră în contact cu nimic altceva atunci când produsul este pornit.
- Apropiati discul ușor și la viteză mare de rotație (acelerație maximă). Mențineți viteza maximă până când tăierea este finalizată.
- Lăsați produsul să funcționeze fără a forța și fără a apăsa lama.
- Alimentați produsul la același nivel cu discul. Presiunea din partea laterală poate avaria lama și este foarte periculoasă.

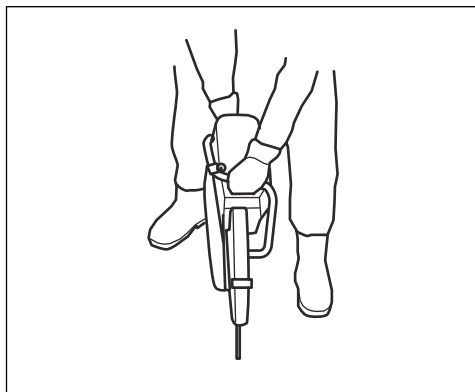

- Mișcați ușor lama înainte și înapoi pentru a atinge o zonă mică de contact între lamă și materialul care

urmează să fie tăiat. Acest lucru reduce temperatura lamei și asigură o tăiere eficientă.

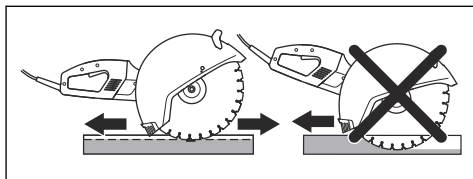

Utilizarea și întreținerea unelei electrice

- **Nu forțați unealta electrică. Utilizați unealta electrică potrivită pentru aplicația dvs.** Unealta electrică potrivită va efectua lucrarea mai rapid și în condiții de siguranță mai bune la viteza de lucru pentru care a fost proiectată.
- **Nu utilizați unealta electrică în cazul în care nu poate fi pornită sau oprită de la comutator.** Orice unealtă electrică imposibil de controlat cu ajutorul comutatorului este periculoasă și trebuie reparată.
- **Deconectați ștecherul de la sursa de alimentare și/sau bateria unelei electrice înainte de a face reglări, de a schimba accesorii sau de a depozita unelte electrice.** Astfel de măsuri preventive de siguranță reduc riscul pornirii accidentale a unelei electrice.
- **Nu lăsați uneltele electrice nefolosite la îndemâna copiilor și nu permiteți persoanelor care nu sunt familiarizate cu unealta electrică sau cu aceste instrucțiuni să o acționeze.** Uneltele electrice sunt periculoase în mâinile utilizatorilor neinstruiți.
- **Întrețineți uneltele electrice. Verificați centrarea sau legarea incorectă a pieselor în mișcare, ruperea pieselor și orice alte stări care pot afecta funcționarea unelei electrice. Dacă este avariată, duceți unealta electrică la reparat înainte de a o utiliza.** Multe accidente sunt provocate de uneltele electrice prost întreținute.
- **Păstrați uneltele de tăiere ascuțite și curate.** Uneltele de tăiere cu tășuri ascuțite întreținute corespunzător prezintă șanse de blocare mai reduse și sunt mai ușor de controlat.
- **Utilizați unealta electrică, accesoriile și piesele din unelalt etc. în conformitate cu aceste instrucțiuni, luând în considerare și condițiile de lucru și lucrarea care urmează să fie efectuată.** Utilizarea uneltelor electrice pentru operații diferite de cele pentru care sunt destinate poate crea situații periculoase.
- Nu modificați sub nicio formă designul original al aparatului fără aprobarea producătorului. Utilizați întotdeauna piesele de schimb originale. Modificările și/sau accesoriile neaprobate pot duce la vătămări corporale grave sau chiar mortale ale utilizatorului sau ale altor persoane.
- Asigurați-vă că în zona de lucru sau în materialul care urmează să se taie nu există trasee de conducte sau de cabluri.

- Verificați și marcați întotdeauna locul în care țevile de gaz sunt trasate. Tăierea în apropiere de țevile de gaz atrage întotdeauna după sine situații periculoase. Asigurați-vă că nu se produc scântei la tăiere ținând seama de pericolul de explozie. Rămâneți concentrat și atent asupra lucrului. Neatenția poate duce la răni grave sau la moarte.
- Apărătoarea pentru echipamentul de tăiere trebuie să fie întotdeauna montată atunci când aparatul funcționează.

Service

- Cereți ca unaltă dvs. electrică să fie reparată numai de un tehnician de reparații calificat, care să folosească numai piese de schimb identice. Acest lucru va asigura păstrarea siguranței uneltei electrice.

Recul



AVERTISMENT: Reculurile sunt bruște și pot fi foarte violente. Motoferăstrăul poate fi aruncat în sus și înapoi, spre operator, într-o mișcare de rotație, cauzând vătămări corporale grave sau chiar mortale. Este vital să înțelegeți ce cauzează reculul și cum să îl evitați înainte de a opera produsul.

Reculul este deplasarea bruscă în sus care poate avea loc dacă lama este prinsă sau blocată în zona de recul. Majoritatea reculurilor sunt scurte și nu constituie un pericol foarte mare.

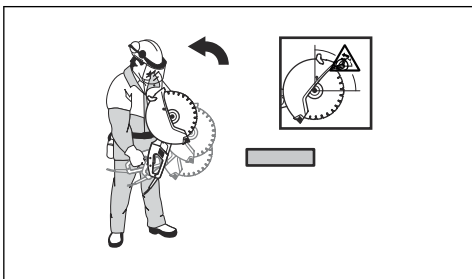

Forța de reacție

- În timpul tăierii este prezentă întotdeauna o forță de reacție. Forța trage produsul în direcția opusă rotației discului. În majoritatea cazurilor, această forță este nesemnificativă. Dacă lama este prinsă sau blocată, forța de reacție va fi puternică și este posibil să pierdeți controlul asupra motoferăstrăului.

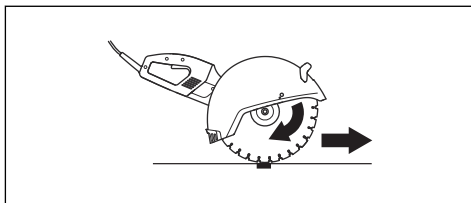

Zona de recul

- Nu utilizați niciodată zona de recul a discului pentru tăiere. Dacă lama este prinsă sau blocată în zona de recul, forța de reacție va împinge motoferăstrăul în sus și înapoi spre operator, într-o mișcare de rotație, cauzând vătămări corporale grave sau chiar mortale.

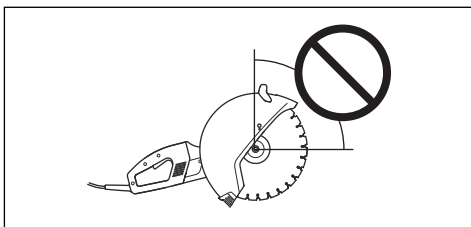

Reculul ascendent

- Dacă pentru tăiere se utilizează zona de recul, forța de reacție va face ca discul să urce în tăietură. Nu utilizați zona de recul. Utilizați secțiunea inferioară a lamei pentru a evita crearea reculului ascendent.

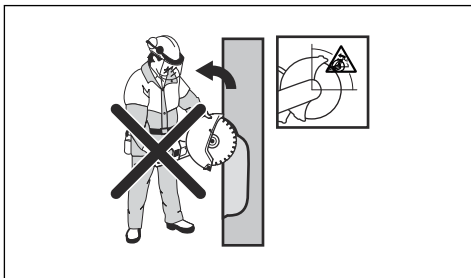

Reculul de prindere

- Prinderea are loc atunci când tăietura se închide și blochează lama. Dacă lama este prinsă sau blocată,

forța de reacție va fi puternică și este posibil să pierdeți controlul asupra motoferăstrăului.

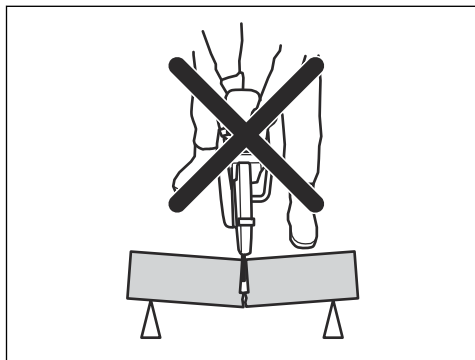

- Dacă lama este prinsă sau blocată în zona de recul, forța de reacție va împinge motoferăstrăul în sus și înapoi spre operator, într-o mișcare de rotație, cauzând vătămări corporale grave sau chiar mortale.

Tăierea conductelor



AVERTISMENT: Dacă discul este prins în zona de recul, va determina un recul puternic.



AVERTISMENT: Asigurați-vă că conducta este sprijinită corespunzător, astfel încât capetele sale să se deplaseze în jos în momentul tăierii.

Trebuie să se acorde o grijă deosebită atunci când se taie țevi. În cazul în care conducta nu este sprijinită corespunzător și tăietura este ținută deschisă pe parcursul tăierii, discul se poate bloca. Fiți deosebit de atenți la tăierea unei conducte cu un capăt manșonat sau a unei conducte dintr-un șanț care, dacă nu este corect susținută, se poate încovoia și poate intra în contact cu lama.

1. Fixați conducta astfel încât să nu se miște sau să nu se rostogolească în timpul tăierii.

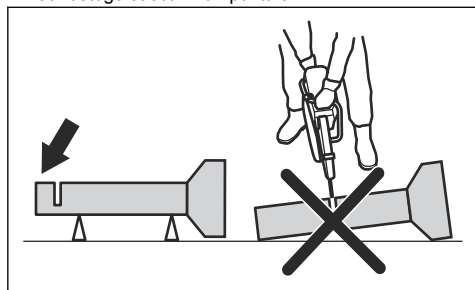

2. Tăiați secțiunea „I” a conductei.

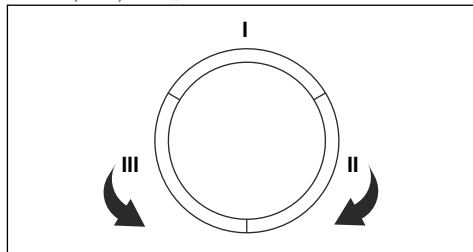

3. Asigurați-vă că tăietura se deschide pentru a evita prinderea.

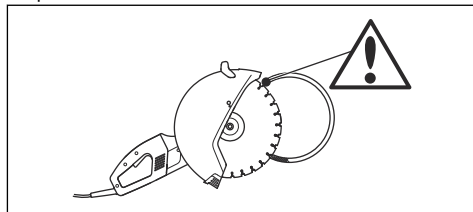

4. Treceți la secțiunea „II” și tăiați de la secțiunea I până la baza conductei.
5. Treceți la secțiunea „III” și tăiați partea rămasă a conductei, care se termină la baza acesteia.

Evitarea reculului

1. Sprijiniți întotdeauna piesa de prelucrat astfel încât tăietura să poată rămâne deschisă în timpul secționării. Când se deschide tăietura, nu există recul. Dacă tăietura se închide și prinde lama, există întotdeauna pericolul de generare a reculului.

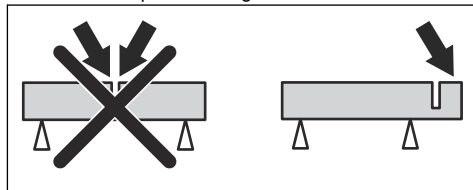

2. Procedați cu atenție atunci când introduceți discul într-o tăietură deja existentă.

3. Atenție la deplasarea piesei de prelucrat sau la orice altceva care poate apărea. Deplasarea sau orice alt factor ar putea cauza închiderea tăieturii și prinderea discului.

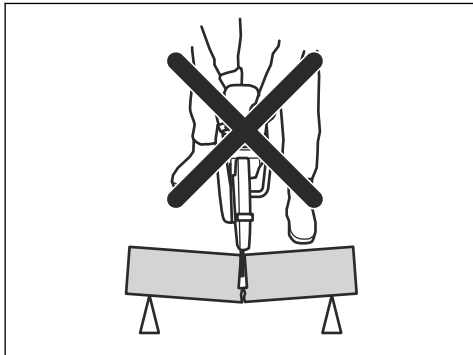

4. Nu permiteți conductei să se lase în jos și să închidă tăietura. În caz contrar, discul poate fi prins în zona de recul și poate apărea un recul puternic.
5. Susțineți în mod corespunzător capătul conductei pentru a o lăsa să se deplaseze în jos, astfel încât tăietura să se poată deschide și discul să nu fie prins.

Verificarea întrerupătorului



AVERTISMENT: Un comutator de pornire defect trebuie înlocuit la un atelier de service autorizat.

1. Porniți produsul și eliberați întrerupătorul.

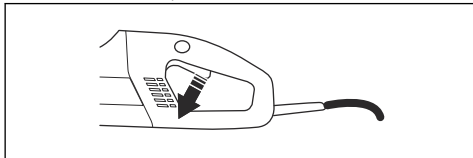

2. Asigurați-vă că motorul și discul se opresc.

Verificarea dispozitivului de blocare a întrerupătorului

1. Asigurați-vă că comutatorul de pornire este blocat atunci când dispozitivul de blocare a comutatorului de pornire este în poziția sa inițială.

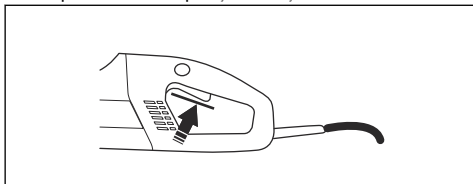

2. Apăsați dispozitivul de blocare a comutatorului de pornire și asigurați-vă că revine în poziția inițială când îl eliberați.

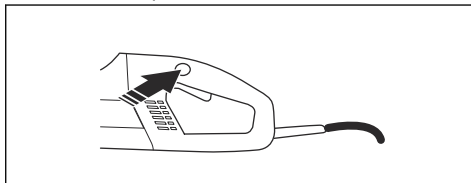

3. Asigurați-vă că întrerupătorul și dispozitivul de blocare a întrerupătorului se mișcă liber și că arcul de rapel funcționează corespunzător.

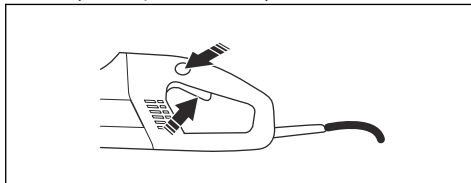

4. Porniți produsul, eliberați întrerupătorul și asigurați-vă că motorul și discul se opresc.

Verificarea apărătoarei discului



AVERTISMENT: Asigurați-vă întotdeauna că apărătoarele discului sunt montate corespunzător înainte de a porni produsul. Asigurați-vă că discul este montat corect și că nu prezintă semne de deteriorare. O lamă de tăiere deteriorată poate duce la răni. Consultați instrucțiunile din capitolul Asamblarea.

- Asigurați-vă că apărătoarea este completă și că nu prezintă fisuri sau deformări.

Verificarea dispozitivului de curent rezidual

1. Conectați aparatul la priză.
2. Apăsați butonul RESETARE (verde) și LED-ul roșu se aprinde.

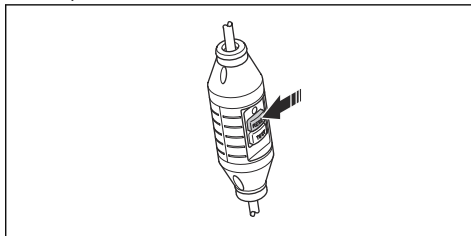

3. Porniți aparatul.

4. Apăsăți butonul TESTARE (albastru).

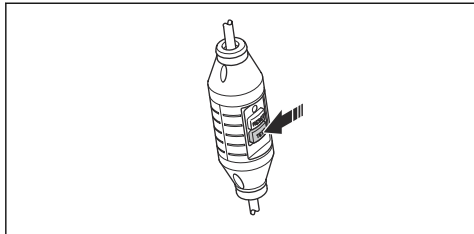

5. Întrerupătorul de scurtcircuit pentru legarea la masă trebuie să se declanșeze, iar aparatul se oprește imediat. În caz contrar, contactați distribuitorul.
6. Apăsăți butonul RESETARE (verde).

Înainte de a începe



AVERTISMENT: Vă rugăm să citiți cu atenție manualul operatorului și să vă asigurați că înțelegeți instrucțiunile înainte de a utiliza produsul.



AVERTISMENT: Utilizați echipamentul individual de protecție. Consultați *Echipament de protecție personală la pagina 35*.



AVERTISMENT: Asigurați-vă că în zona de lucru nu se află nicio persoană neautorizată, în caz contrar existând risc de vătămări corporale grave.



AVERTISMENT: Asigurați-vă că tensiunea rețelei de alimentare corespunde celei indicate pe plăcuța de identificare de pe produs.

Efectuați întreținerea zilnică. Consultați secțiunea *Program de întreținere la pagina 48*.

Conectarea la alimentarea cu apă

1. Racordați furtunul de apă la sursa de apă (A).

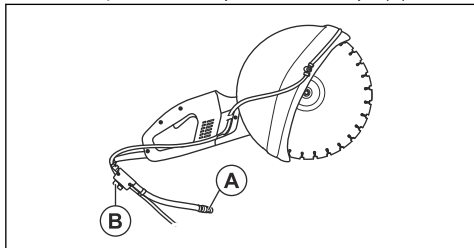

2. Rotiți robinetul de apă (B) pentru a lăsa apa să curgă sau pentru a o opri.

Activarea întrerupătorului de scurtcircuit pentru legarea la masă



AVERTISMENT: Nu utilizați niciodată unealta dacă întrerupătorul de scurtcircuit pentru legarea la masă nu este furnizat împreună cu unealta. Neatenția poate duce la vătămări corporale grave sau chiar la deces.

1. Asigurați-vă că întrerupătorul de scurtcircuit pentru legarea la masă este închis.

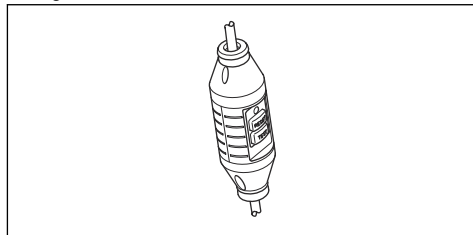

2. Porniți produsul. Dacă LED-ul nu este aprins, apăsați butonul RESETARE (verde).
3. Verificați întrerupătorul de scurtcircuit pentru legarea la masă.

Pornirea produsului

1. Prindeți mânerul frontal cu mâna stângă.
2. Prindeți mânerul din spate cu mâna dreaptă.

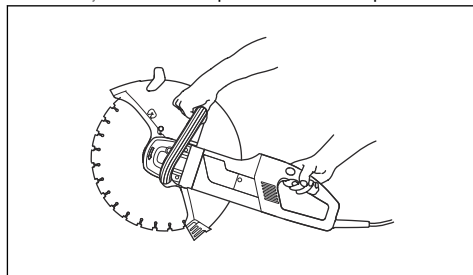

3. Împingeți dispozitivul de blocare a întrerupătorului cu degetul mare de la mâna dreaptă și apăsați întrerupătorul.

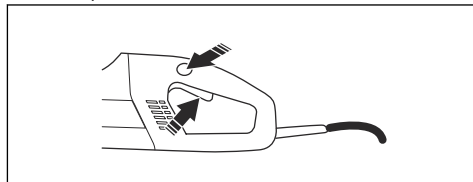

4. Acționați produsul fără sarcină și într-un mod sigur timp de cel puțin 30 de secunde.

Oprirea produsului



AVERTISMENT: Discul continuă să se rotească timp de un minut după oprirea motorului (fapt cunoscut sub numele de inerția discului). Asigurați-vă că discul se poate roti liber până la oprirea completă.

Neglijența poate conduce la vătămări corporale grave.

1. Eliberați întrerupătorul pentru a opri motorul.

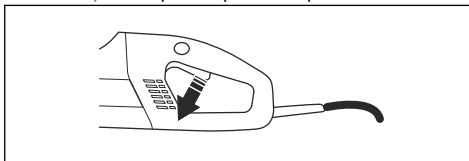

Întreținerea

Program de întreținere

În programul de întreținere puteți vedea care dintre piesele produsului dvs. necesită întreținere. Puteți afla și

intervalele la care trebuie să fie efectuată întreținerea. Intervalele se calculează pe baza utilizării zilnice a produsului și pot varia în funcție de nivelul de utilizare.

	Zilnic	Săptămâna/la 40 de ore	Anual
Curățarea	Curățare externă		
	Răcitorul de admisie a aerului		
Inspecție funcțională	Inspecție generală	Perii de carbon	
	Întrerupător*		
	Dispozitiv de blocare pentru întrerupător*		
	Apărătoarea discului*		
	Disc**		
	Sistemul de alimentare cu apă		
Înlocuire			Unsoare cutie de viteze

*Consultați instrucțiunile din capitolul *Dispozitivele de siguranță de pe produs la pagina 35*.

** Consultați instrucțiunile din capitolul *Lame de tăiere la pagina 37*.

Procedurile de curățare

Curățarea exterioară



AVERTISMENT: Nu utilizați un spălător cu presiune ridicată pentru a clăti partea interioară a produsului.

Produsul este rezistent la aer umed și pulverizează stropi în timpul procesului de tăiere. La tăierea materialelor cum ar fi beton sau cărămidă, care pot conține sare, trebuie să clătiți aparatul cu apă după terminarea lucrului. Curățarea reduce riscul de depuneri în interiorul motorului. Depunerile din interiorul motorului pot cauza scurgeri de curent între componentele electrice. Scurgerea de curent poate cauza declanșarea

accidentală a întrerupătorului de scurtcircuit pentru legarea la masă.

1. Spălați produsul zilnic cu apă curată după lucru.
2. Poziționați produsul cu mânerul din spate orientat în sus.
3. Clătiți cu apă curată prizele de aer de pe mânerul din spate. Apa va ieși prin orificiile de aerisire din partea din față.
4. Conectați ștecherul și lăsați motorul să funcționeze timp de aproximativ 30 de secunde, pentru a se usca mai repede.

Curățarea admisiei de aer de răcire

Produsul are un ventilator care reduce temperatura motorului. Acționați mânerul din spate al produsului,

pentru a aspira aerul de răcire prin grilă. Aerul poate trece peste stator și rotor, apoi iese prin partea frontală a carcasei motorului.

1. Mențineți întotdeauna orificiile răcitorului cu aer libere și curate pentru a răci produsul suficient.

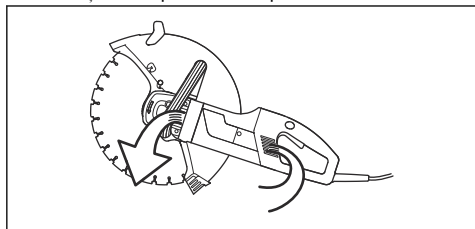

2. Suflați periodic aer comprimat în produs.

Inspecții funcționale

Pentru a efectua inspecția funcțională generală



AVERTISMENT: Nu utilizați niciodată cabluri deteriorate. Acestea pot cauza vătămări corporale grave, chiar fatale.

1. Asigurați-vă că firul și prelungitorul sunt intacte și într-o stare bună. Nu utilizați niciodată produsul în cazul în care firul este deteriorat; duceți-l la un atelier de service autorizat pentru reparații.
2. Verificați dacă șuruburile și piulițele sunt strânse bine.

Verificarea sistemului de alimentare cu apă

1. Examinați duzele de pe apărațoarea discului și asigurați-vă că acestea nu sunt înfundate.
2. Dacă este necesar, curățați-le.
3. Examinați filtrul de pe conectorul de apă. Asigurați-vă că nu este înfundat.
4. Dacă este necesar, curățați-le.

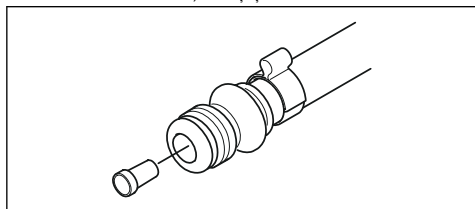

5. Examinați furtunurile și asigurați-vă că nu sunt deteriorate.

Înlocuirea perilor de carbon

Înlocuiți perile de carbon dacă sunt uzate, crăpate sau deteriorate în orice alt mod. Înlocuiți toate perile de carbon în același timp.

1. Slăbiți ambele șuruburi (A) și (B) pentru a scoate capacul orificiului de vizitare.

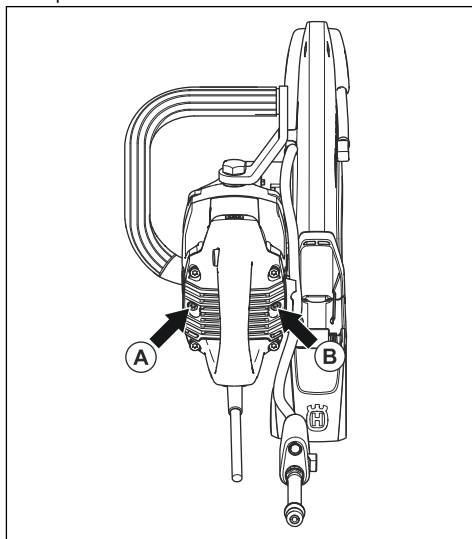

2. Scoateți cablul care fixează peria de carbon.

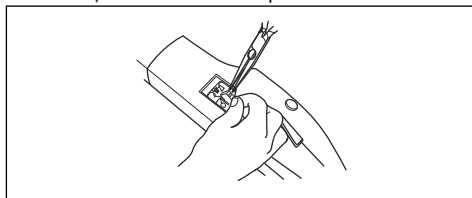

3. Ridicați arcul, apoi scoateți peria de carbon din opritorul de perii.
4. Curățați opritoarele cu perii cu o perie uscată.
5. Suflați cu atenție praful.
6. Montați noile perii de carbon și, în același timp, asigurați-vă că acestea glisează ușor în opritoarele de perii.
7. Apăsăți arcurile și strângeți cablul.
8. Acționați noile perii de carbon timp de aproximativ 40 de minute la ralanti.

Umplerea cutiei de viteze cu unsoare

Nu umpleți complet carcasa angrenajului cu unsoare. Unsoarea se dilată când temperatura produsului crește în timpul funcționării. Dacă umpleți complet carcasa cu unsoare, aceasta poate deteriora garniturile și se poate scurge.

Carcasa angrenajului ar trebui să conțină 90 g (0,2 lb) de unsoare în total. Utilizați numai unsoare care este recomandată de Husqvarna.

Pentru a înlocui unsoarea din carcasa angrenajului, trebuie să dezasamblați piesele următoare:

1. Dezasamblați șaibele de flanșă care fixează discul.

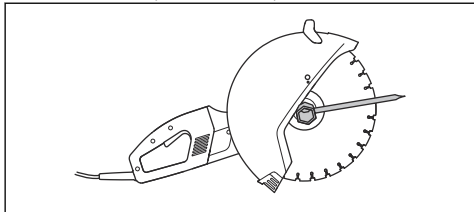

2. Dezasamblați inelul de etanșare.

3. Dezasamblați flanșa de susținere a apărătoarei.

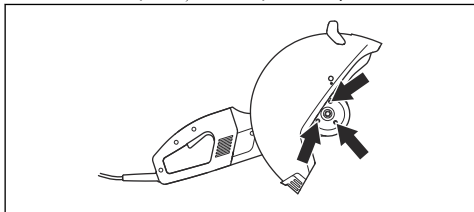

4. Dezasamblați apărătoarea discului.

5. Scoateți cele patru șuruburi care fixează scutul.

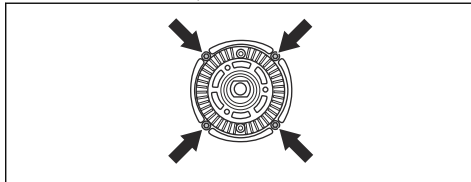

6. Scoateți șaiba de protecție împreună cu unitatea roții de acționare a carcasei cutiei de viteze.

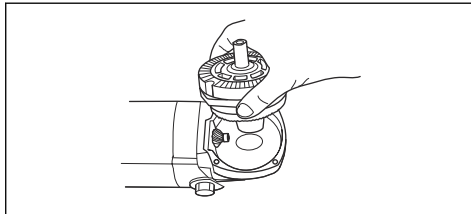

7. Ștergeți unsoarea și umpleți carcasa angrenajului cu unsoare nouă și de bună calitate.

Transportul, depozitarea și eliminarea

Transportul

Transportul produsului

- Fixați produsul în timpul transportului, pentru a evita deteriorarea și accidentele.

Transportul discurilor

- Nu transportați motoferăstrăul cu discul montat. Demontați toate discurile de pe motoferăstrău după utilizare.
- Inspectați noile lame pentru a vedea dacă nu s-au deteriorat în timpul transportului.

Depozitarea

Depozitarea produsului

- Depozitați produsul într-un spațiu care poate fi încuiat și în care nu pot ajunge copiii și persoanele neautorizate.

Depozitarea discurilor

- Nu depozitați motoferăstrăul cu discul montat. Demontați toate discurile de pe motoferăstrău după utilizare și depozitați-le cu atenție.
- Depozitați discurile într-un loc uscat, ferit de îngheț. Acordați o atenție specială discurilor de rectificat. Discurile de rectificat trebuie să fie depozitate pe o suprafață netedă și orizontală. Dacă un disc de rectificat este depozitat în condiții de umiditate, acest

lucru poate duce la dezechilibru și poate avea ca rezultat răniri.

- Inspectați noile discuri pentru a vedea dacă nu s-au deteriorat în timpul depozitării.

Dezafectarea

Simbolurile de pe produs sau de pe ambalajul acestuia indică faptul că acest produs nu poate fi tratat ca deșeu menajer. Trebuie trimis la un centru de reciclare corespunzător pentru recuperarea echipamentelor electrice și electronice.

Asigurându-vă că aveți grijă de acest produs în mod corect, puteți contribui la neutralizarea impactului negativ potențial asupra mediului înconjurător și asupra persoanelor; în caz contrar, putând conduce la gestionarea incorectă a deșeurilor acestui produs. Pentru informații mai detaliate referitoare la reciclarea acestui produs, contactați autoritățile, serviciul pentru deșeuri menajere sau magazinul de unde ați achiziționat produsul.

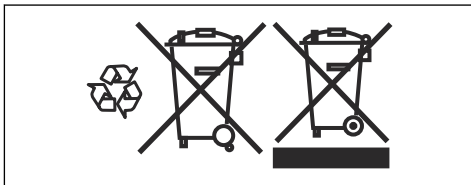

Date tehnice

Date tehnice

K 4000		
Clasă de protecție		I
Turația maximă a arborelui de ieșire, rot/min	120 V, 60 Hz	3400
	230 V, 50 Hz	3600
Tensiune nominală, V		
Europa		230
Marea Britanie și Irlanda		110
SUA/Canada/Japonia		100-120
Australia		230
Putere nominală, W		
Europa	230 V, 50 Hz	2700/12 A
Marea Britanie și Irlanda	110 V, 50 Hz	2200/20 A
SUA/Canada/Japonia	100-120 V/50-60 Hz	15 A
Australia	230 V, 50 Hz	2300/10 A
Greutate		
Dispozitiv fără pachet de cablu, fără disc și fără accesoriu pentru aspirare, kg (lbs)		7,6 (16,7)
Răcire cu apă		
Răcirea cu apă a discului		Da
Racord de conexiune		Tip „Gardena”
Presiunea apei recomandată, bari (PSI)		0,5-8 (7,3-116)
Emisii de zgomot ⁴		
Nivel de putere acustică, măsurat în dB(A)		104
Nivel de putere acustică, garantat L _{WA} dB (A)		105
Niveluri de zgomot ⁵		
Nivelul de presiune acustică echivalentă la urechea operatorului, dB(A)		95

⁴ Emisiile de zgomot din mediul înconjurător măsurate ca putere a sunetului (LWA) în conformitate cu directiva 2000/14/EO. Diferența dintre puterea garantată a sunetului și cea măsurată este aceea că puterea garantată a sunetului include și dispersia în rezultatul de măsurare și variațiile dintre diferitele produse ale aceluiași model conform Directivei 2000/14/EO.

⁵ Nivelul echivalent de presiune acustică, conform EN ISO 19432 este totalul energiei măsurate în timpul unei ore pentru diferite niveluri de presiune acustică în diferite condiții de lucru. Datele raportate pentru nivelul echivalent de presiune acustică pentru produs prezintă o dispersie statistică tipică (abatere standard) de 1 dB (A).

K 4000	
Niveluri de vibrații echivalent, a_{hveq}⁶	
Mâner frontal, m/s ²	6,7
Mâner spate, m/s ²	5,2

Discuri de rectificat și diamantate recomandate

Disc, mm (inch)	350 (14)
Viteză periferică max. m/s, (ft/s)	100 (19600)
Viteză max. lamă, rot./min.	3900
Adâncime maximă de tăiere, mm (in)	125 (4 59/64)
Adâncime maximă de tăiere cu accesoriu pentru aspirare, mm (in)	119 (4 11/16)



ATENȚIE: Recomandările de mai jos se aplică pentru zona minimă pentru cabluri în raport cu lungimea maximă a cablului prelungitor. Respectați recomandările pentru a evita performanța redusă și deteriorarea produsului.

Zonă cu cabluri	1,5 mm ²	2,5 mm ²
Tensiune de intrare, 100-120 V	20 m	40 m
Tensiune de intrare, 220-240 V	30 m	50 m

⁶ Nivelul echivalent de vibrații, conform EN 60745-2-22, este calculat ca totalul energiei măsurate în timpul unei ore pentru diferite niveluri de vibrații. Datele raportate pentru nivelul de vibrații au o marjă de eroare de 1,0 m/s²

Declarație de conformitate

Declarație de conformitate UE

Noi, Husqvarna AB, SE-561 82 Huskvarna, SUECIA,
tel: +46-36-146500, declarăm pe propria răspundere, că
produsul:

Descriere	Mașină de tăiat portabilă
Marcă	HUSQVARNA
Tip/Model	K 4000
Identificare	Numere de serie începând din 2022 r.

respectă în totalitate următoarele directive și
regulamente UE:

Directivă/Regulament	Descriere
2006/42/EO	„privind echipamentele tehnice”
2014/30/EC	„referitoare la compatibilitate electromagnetică”
2011/65/EC	„privind interzicerea substanțelor periculoase”

și că au fost aplicate următoarele standarde și/sau
specificații tehnice:

EN ISO 12100:2010

EN 60745-2-22:2011/A11:2013

EN 55014-1:2017

EN 55014-2:2015

EN 61000-3-2:2014

EN 61000-3-3:2013

EN IEC 63000:2018

Partille, 12.10.2022 r.



Fredrik Sandinge

Director pentru cercetare și dezvoltare

Echipamente pentru tăiere și găurire diamantată în
beton

Husqvarna AB, Divizia pentru construcții

Responsabil pentru documentația tehnică



İçindekiler

Giriş.....	54	Taşıma, depolama ve atma.....	74
Güvenlik.....	56	Teknik veriler.....	75
MONTAJ.....	61	Uyumluluk Bildirimi.....	77
Çalışma.....	66	0
Bakım.....	72		

Giriş

Kullanıcının sorumluluğu

Operatörün ürünü güvenle nasıl kullanacağına ilişkin yeterli bilgiye sahip olmasını sağlamak ürünün sahibinin/işverenin sorumluluğundadır. Amirler ve operatörler Kullanım Kılavuzunu okumalı ve anlamalıdır. Aşağıdaki hususları bilmelidirler:

- Ürünün güvenlik talimatları.
- Ürünün uygulama alanları ve sınırlılıkları.
- Ürünün kullanımı ve bakımı.

Ulusal mevzuatta, bu ürünün kullanılmasına ilişkin yasalar bulunabilir. Bu ürünü kullanmaya başlamadan önce çalıştığınız yerde geçerli mevzuatı öğrenin.

Ürün açıklaması

K 4000, taş veya çelik gibi sert malzemeleri kesmek için tasarlanmış bir yüksek hızlı el tipi kesicidir. Bu kılavuzda belirtilmeyen amaçlar için kullanılmamalıdır. Operatör bu ürünü güvenli bir biçimde kullanmak için bu kılavuzu dikkatle okumalıdır. Daha fazla bilgiye ihtiyacınız olması durumunda bayinize veya HUSQVARNA şirketine danışın.

Tasarım ve özellikler

Özellikler

K 4000, yüksek performans ve güvenilirliği amaçlayan yenilikçi teknolojiyle üretilmiştir ve gelişmiş teknik çözümler ve çevreye duyarlılık gibi değerler sağlar.

K 4000 ürününün benzersiz özelliklerinden bazıları aşağıda belirtilmiştir.

Elgard™

Elgard™, motoru koruyan bir elektronik aşırı yük korumasıdır. Bu koruma makineyi korur ve hizmet ömrünü uzatır. Elgard™ yardımıyla, makine maksimum yüke yaklaştığında bildirimde bulunur.

Softstart™

Softstart™ yumuşak çalıştırma sağlayan bir elektronik akım sınırlayıcıdır.

Süpürge aparatı aksesuarı (birlikte verilmez)

Süpürge aparatı makineye kolayca takılır ve kuru kesme sırasında etkili toz yönetimi için elektrikli süpürge/toz toplayıcısına bağlanır.

Kullanım amacı

Bu ürün, döşeme ve taş kesimi için tasarlanıp üretilmiştir. Başka amaçlarla kullanılmaması önerilir.

Ürün, deneyimli operatörler tarafından endüstriyel uygulamalarda kullanılması için tasarlanmıştır.

Ürüne genel bakış

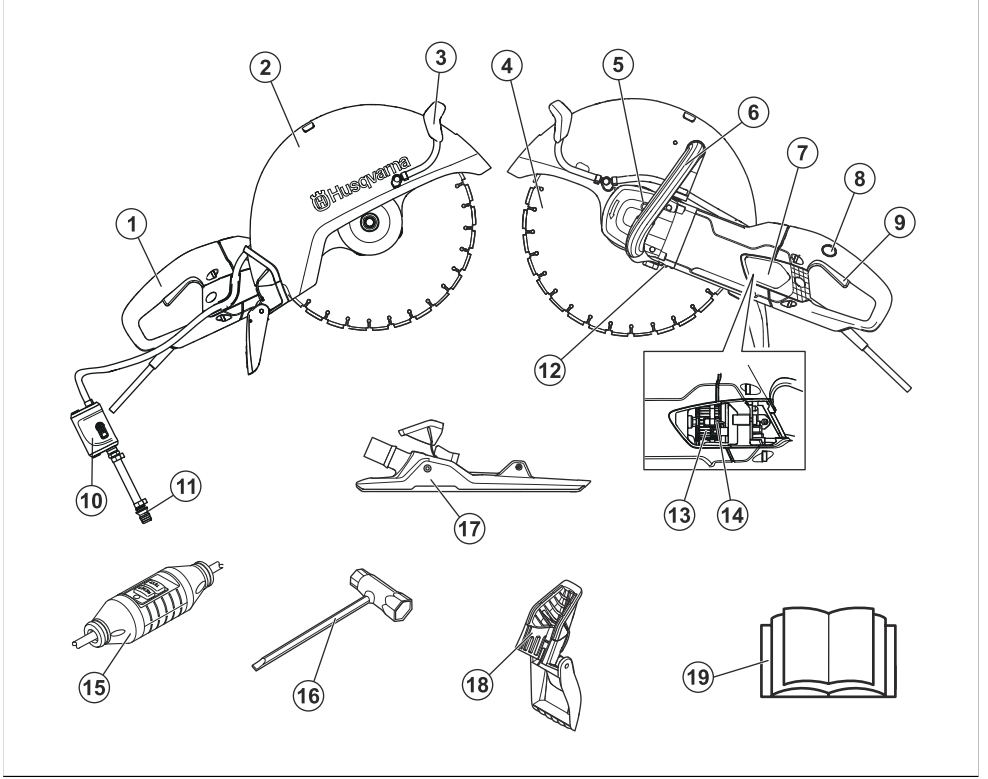

1. Arka kol
2. Bıçak siperliği
3. Su kiti
4. Kesim bıçağı (birlikte verilmez)
5. Aksı kilitleme
6. Ön tutamak
7. Muayene kapağı
8. Güç anahtarı kilidi
9. Güç anahtarı
10. Akış sınırlayıcı su musluğu
11. Su konektörü
12. Nominal değerler plakası
13. Fırça halkası
14. Karbon fırçalar
15. Artık akım cihazı (Birleşik Krallık ve İrlanda'da kullanılamaz)
16. Anahtar
17. Süpürge aparatı (aksesuar, birlikte verilmez)
18. Sıçrama siperliği
19. Kullanım kılavuzu

Ürün üzerindeki semboller



UYARI!! Bu ürün hatalı veya dikkatsizce kullanılırsa tehlikeli bir alet olabilir ve operatörün veya diğer kişilerin ciddi ya da ölümcül bir şekilde yaralanmalarına neden olabilir.



Lütfen kullanım kılavuzunu dikkatle okuyun ve ürünü kullanmadan önce talimatları anladığınızdan emin olun.



Kişisel koruyucu ekipman giyin. Talimatlar için bkz. *Kişisel koruyucu ekipman sayfa: 60.*



Bu ürün geçerli AB direktiflerine uygundur.



UYARI! Kesim sırasında toz oluşur, solunursa sağlığa zararlı olabilir. Onaylanmış bir solunum maskesi kullanın. Egzoz dumanlarını solumayın. Daima iyi havalandırma koşulları sağlayın.



UYARI! Kesim bıçağından çıkan kıvılcıklar; petrol (gaz), ahşap, kumaş, kuru çim vs. gibi yanıcı maddelerin alev almasına neden olabilir.



UYARI! Geri tepmeler ani, hızlı ve şiddetli olabilir ve tehdit edici hayati yaralanmalara neden olabilir. Ürünü kullanmadan önce talimatları okuyun ve anlayın.



UYARI! Bıçakların herhangi bir şekilde çatlak veya hasarlı olmadığından emin olun.



UYARI! Dairesel testere bıçakları kullanmayın.

1. Sıra: Marka, Model (X, Y)
2. Sıra: Seri No. ve imalat tarihi (Y, W, X): Yıl, Hafta, Sıra No.
3. Sıra: Ürün No. (X)
4. Sıra: Üretici
5. Sıra: A: Çıkış milinin maks. devri, B: Kesim bıçağı çapı, C: Bıçak civatası çapı
6. Sıra: D: Giriş voltajı, E: Giriş akımı, F: Giriş frekansı
7. Sıra: Menşe ülke

Üründe oluşabilecek hasarlar

Aşağıdaki durumlarda ürünümüzde oluşabilecek hasarlardan sorumlu olmayız:

- ürünün hatalı bir şekilde onarılması,
- ürünün, üretici tarafından onaylanmayan veya üreticiden alınmayan parçalarla tamir edilmesi,
- üründe, üreticiden alınmayan veya üretici tarafından onaylanmayan bir aksesuar bulunması,
- ürünün, onaylı bir servis merkezinde veya yetkili bir kurum tarafından tamir edilmemesi.

Not: Ürün üzerindeki diğer simgeler/etiketler belirli bölgelerin özel sertifikalandırma gereksinimleri ile ilgilidir.

Tip plakası

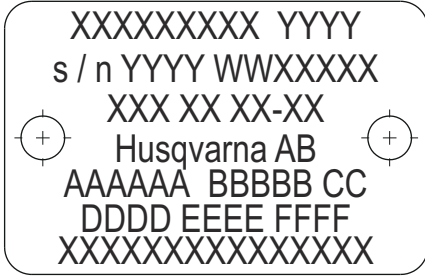

Güvenlik

Güvenlik tanımları

Kullanım kılavuzundaki önemli kısımları vurgulamak için uyarılar ve notlar kullanılmıştır.



UYARI: Kılavuzdaki talimatlara uyulmadığı takdirde operatör veya çevredeki kişiler için ciddi yaralanma veya ölüm tehlikesi varsa kullanılır.



DİKKAT: Kılavuzdaki talimatlara uyulmadığı takdirde ürünün ve/veya ataşmanın, diğer malzemelerin ya da çevrenin zarar görme riski olduğunda kullanılır.

Not: Belirli bir durumda bilgi verilmesi gerektiğinde kullanılır.

Genel güvenlik talimatları

Karşılaşabileceğiniz tüm olası durumları incelemek mümkün değildir. Her zaman dikkat gösterin ve sağduyunuzu kullanın. Kendinizi kullanımla ilgili güvensiz hissettiğiniz bir durumda kalırsanız çalışmayı bırakın ve uzman tavsiyesi alın. Bayinizle, servis nokتانızla veya deneyimli bir kullanıcıyla irtibata geçin. Emin olmadığınız hiçbir işlemi gerçekleştirme deneyimi!

Not: Tüm uyarı ve talimatları ilerde başvurmak üzere saklayın.



UYARI: Tüm güvenlik uyarılarını ve talimatları okuyun.



UYARI: Asla arızalı güvenlik ekipmanına sahip bir ürünü kullanmayın! Ürününüz kontrollerden herhangi birini geçemezse onarım için servis nokتانızla iletişime geçin.



UYARI: Lütfen kullanım kılavuzunu dikkatle okuyun ve ürünü kullanmadan önce talimatları anladığınızdan emin olun. İlk kez kullanacak olan operatörlere ürünü kullanmadan önce uygulamalı eğitim verilmesi önerilir.



UYARI: İnsanların veya malların kazalara veya tehlikelere maruz kalmasını önlemenin operatör olarak sizin sorumluluğunuzda olduğunu unutmayın.



UYARI: Ürün temiz tutulmalıdır. İşaretler ve etiketler tam olarak okunaklı olmalıdır.



UYARI: Bu ürün hatalı veya dikkatsizce kullanılırsa tehlikeli bir alet olabilir ve operatörün veya diğer kişilerin ciddi ya da ölümcül bir şekilde yaralanmalarına neden olabilir.



UYARI: Çocukların veya ürünün kullanılması konusunda eğitilmemiş yetişkinlerin ürünü kullanmasına veya üründe servis işlemleri yapmasına hiçbir zaman izin vermeyin.



UYARI: Ürün fiziksel, duyuusal veya zihinsel engelli kişiler veya deneyimsiz ve bilgisiz kişiler (çocuklar dahil) tarafından kullanılmamalıdır.



UYARI: Kullanım kılavuzunun içindeki bilgileri tam olarak okuyup anladığınızdan emin olmadığınız kişilerin ürünü kullanmasına kesinlikle izin vermeyin.



UYARI: Ürünü hiçbir zaman yorgunken; alkol, uyuşturucu veya ilaç gibi görüşünüzü, dikkatinizi ya da doğru düşünmenizi etkileyebilecek bir maddenin etkisi altındayken kullanmayın.



UYARI: Ürün üzerinde yetkisiz olarak değişiklik yapılması ve/veya onaylı olmayan aksesuarların kullanılması, ürünü kullanan kişi ya da başka kişilerin yaralanmasına veya ölümüne neden olabilir. Üreticinin izni alınmadan ürün tasarımında hiçbir şekilde değişiklik yapılamaz.



UYARI: Başkaları tarafından değiştirilmiş gibi görünüyorsa ürünü değiştirmeyin veya kullanmayın.



UYARI: Arızalı bir ürünü kesinlikle kullanmayın. Bu kılavuzda belirtilen güvenlik kontrolleri ile bakım ve servis talimatlarına uyun. Bazı bakım ve servis işlerinin sadece yetkili ve kalifiye teknisyenler tarafından yapılması gerekir. Talimatlar için bkz. *Bakım takvimi sayfa: 72*.



UYARI: Her zaman orijinal aksesuarlar kullanın.



UYARI: Bu ürün, çalışırken elektromanyetik bir alan oluşturur. Bu alan, bazı koşullarda aktif veya pasif tıbbi implantlarda girişime neden edebilir. Yaralanmaya veya ölüme neden olabilecek durumların ortaya çıkma riskini azaltmak için tıbbi implantı olan kişilerin, siz bu ürünü çalıştırmadan önce doktorlarına ve tıbbi implant üreticilerine danışmalarını öneririz.

Montaj için güvenlik talimatları



UYARI: Ürünü kullanmaya başlamadan önce aşağıdaki uyarı talimatlarını dikkatli bir şekilde okuyun.



UYARI: Kesim bıçağını hiçbir zaman kullanım amacına uymayan malzemeleri kesmek için kullanmayın.



UYARI: Plastik malzeme kesmek için asla elmas bıçak kullanmayın. Kesme işlemi sırasında oluşan ısı plastiği eritip kesici bıçağa yapışmasına neden olabilir ve geri tepmeye yol açabilir.



UYARI: Elmas bıçaklar kullanıldığında çok ısınır. Bıçakların aşırı ısınması yanlış kullanımdan kaynaklanır ve bıçağın bozulmasına, yaralanma veya hasarlara neden olabilir.



UYARI: Kesim bıçağı patlayıp operatörün yaralanmasına neden olabilir.



UYARI: Kesici bıçak üreticisi kesici bıçağın kullanımına ve doğru bakımına ilişkin uyarılar ve öneriler sağlar. Bu uyarılar kesici bıçakla birlikte verilir. Kesici bıçak üreticisinin tüm talimatlarını okuyun ve bunlara uyun.



UYARI: Kesici bıçak testereye monte edilmeden önce ve kullanım sırasında sık sık bıçak kontrol edilmelidir. Çatlaklar, kayıp segmentler (elmas bıçaklar) veya kırık parça olup olmadığını kontrol edin. Hasarlı kesici bıçak kullanmayın.



UYARI: Yeni kesici bıçakları yaklaşık 1 dakika tam gaz çalıştırarak sağlamlıklarını test edin.



UYARI: Hiçbir zaman el tipi kesicininkinden daha düşük hızla sahip bir kesim bıçağı kullanmayın. Yalnızca yüksek hızlı el tipi kesiciler için tasarlanmış kesim bıçakları kullanın.



UYARI: Taşlama bıçaklarını suyla kullanmayın. Taşlama bıçakları suya veya

neme maruz kaldığında gücü azalır ve bıçağın kırılması riski artar.



UYARI: Yalnızca ulusal veya bölgesel standartlara/düzenlemelere (örneğin, EN 13236 veya EN 12413 ya da ANSI B7.1) uygun bıçakları kullanın.



UYARI: Metal kesme işlemi, yangına yol açabilen kıvılcımlar oluşturur. Makineyi tutuşabilen madde veya gazların yakınında kullanmayın.



UYARI: Süpürge aparatıyla birlikte metal kesimine izin verilmez.



UYARI: Hiçbir zaman ahşap kesme bıçakları, dairesel dişli bıçaklar, karpit uçlu bıçaklar gibi dişli bıçaklar kullanmayın. Geri tepme riski büyük ölçüde artar ve parçalar kopup yüksek hızla etrafa fırlayabilir. Dikkatsizlik, ciddi yaralanmalara ve hatta ölüme neden olabilir.



UYARI: Devlet yönetmelikleri, el tipi kesicilerde bulunmayan karpit uçlu bıçaklar için farklı tipte bir siperlik (360 derecelik siperlik) kullanılmasını şart koşmaktadır. El Tipi Kesiciler (bu testere), Taşlama bıçakları veya Elmas bıçaklar kullanılmaktadır ve ahşap kesme bıçaklarının getirdiği tehlikelere karşı koruma sağlamayan, farklı bir koruma sistemine sahiptir.

Not: Süpürge aparatıyla birlikte taşlama diskleriyle kesim yapılmasına izin verilmez. Taşlama disklerinin kullanımı Süpürge aparatı üzerinde anormal aşınmaya neden olur.

Kullanım için güvenlik talimatları

Çalışma alanı güvenliği



UYARI: El tipi kesici için güvenlik mesafesi 15 metredir (50 ft). Hayvanları ve izleyicileri çalışma alanınıza sokmamak sizin sorumluluğunuzdur. Çalışma alanının boş olduğundan ve yere sağlam bastığınızdan emin olmadan kesme işlemine başlamayın.

- Çalışma alanını temiz ve iyi aydınlatılmış tutun.
- Elektrikli aletleri yanıcı sıvıların, gazların veya tozların bulunduğu patlayıcı ortamlarda çalıştırmayın.

- Elektrikli aletleri kullanırken çocukları ve yanınızdakileri uzakta tutun.
- Ürün üzerindeki kontrolünüzü etkileyecek hiçbir şey bulunmadığından emin olmak için çevrenizi gözleyin.
- Hiç kimseye veya hiçbir şeye kesme donanımının temas etmemesini veya bıçağın fırlattığı parçaların çarpmamasını sağlayın.
- Ürünü yoğun sis, şiddetli yağmur, kuvvetli rüzgar, aşırı soğuk gibi kötü hava koşullarında kullanmayın. Kötü hava koşullarında çalışmak yorucudur ve kaygan yüzeyler gibi tehlikeli durumlara yol açabilir.
- Hiçbir zaman çalışma alanının boş olduğundan ve here sağlam bastığınızdan emin olmadan ürüne çalışmaya başlamayın. Beklenmeyen hareketler yapabilecek nesnelere dikkat edin.
- Kesim sırasında hiçbir malzemenin gevşeyip düşmemesine ve operatörü yaralamamasına dikkat edin. Meyilli yüzeyde çalışırken daha dikkatli olun.
- Güvenli bir çalışma ortamı oluşturmak için çalışma alanının yeterince aydınlatıldığından emin olun.
- Çalışma alanında veya kesilecek malzemeden boru veya elektrik kablosu geçmediğinden emin olun.
- Bir kabın içine doğru kesiyorsanız (silindir, boru veya başka bir kap), ilk önce kabın içinde yanıcı veya başka herhangi bir uçuşu madde olmadığından emin olmalısınız.

Elektrik güvenliği



UYARI: Ürün (Birleşik Krallık ve İrlanda'da 110 V) toprak arızası devre kesicisi ile donatılmamıştır. Makine her zaman bir elektrik arızası meydana geldiğinde koruma sağlamak için yalıtıcı bir dönüştürücü ile kullanılmalıdır.



UYARI: Su elektrik sistemine veya motora kaçabileceği ve makineye hasar verebileceği veya kısa devreye neden olabileceği için makineyi suyla yıkamayın.

- **Elektrikli aletlerin fişleri prize uygun olmalıdır.** Hiçbir zaman fişler üzerinde herhangi bir değişiklik yapmayın. Topraklı elektrikli aletler ile herhangi bir adaptör fiş kullanmayın. Değiştirilmemiş fişler ve uygun prizler elektrik şoku riskini azaltır.
- **Boru, radyatör, alan, soğutucu gibi topraklı yüzeylerle vücut temasından kaçınin.** Vücudunuz topraklı ise elektrik çarpması riski artar.
- **Elektrikli aleti yağmura veya ıslak koşullara maruz bırakmayın.** Elektrikli aletin içine giren su, elektrik çarpması riskini artırır.
- **Kabloyu kötü kullanmayın. Kabloyu asla elektrikli aleti taşımak, çekmek veya fişini çıkarmak için kullanmayın. Kabloyu ısıdan, yağdan, keskin kenarlardan veya hareketli parçalardan uzakta tutun.** Hasar görmüş veya dolaşmış kablolar elektrik çarpması riskini artırır.

- **Elektrikli aleti dış mekanda kullanırken, dış mekan kullanımı için uygun bir uzatma kablosu kullanın.** Dış mekan için uygun bir kordon kullanmak, elektrik çarpması riskini azaltır.
- **Elektrikli aleti mutlakla nemli bir ortamda çalıştırmanız gerekiyorsa artık akım cihazı (RCD) korumalı bir cihaz kullanın. RCD kullanmak elektrik çarpması riskini azaltır.**
- Kordonun ve uzatma kablosunun sağlam ve iyi durumda olup olmadığını kontrol edin. Kordon hasar görmüş ise makineyi asla kullanmayın, tamir için yetkili bir servise baktırın.
- Aşırı ısınmayı önlemek için uzatma kablosunu toplanmış iken kullanmayın.
- Uzatma kablosu olarak sadece sertifikalı ve yeterli uzunlukta kablolar kullanın. Daha fazla bilgi için *Teknik veriler sayfası*: 75 bölümüne bakın. Gerekli olan ölçülerden küçük kabloların kullanılması makine kapasitesinin düşmesi ve aşırı ısınma riski anlamına gelir.
- Makinenin topraklanmış bir prize takılması gerekir. Şebeke voltajının, makinenin nominal değerler plakasında belirtilen voltaja uygun olup olmadığını kontrol edin.
- Kordonun hasar görmemesi için makineyi kullanmaya başladığınızda kordonun arkanızda olduğundan emin olun.

Kişisel güvenlik

- **Elektrikli aletleri kullanırken dikkatinizi yaptığınız işe verin ve sağduyulu olun. Yorgunken veya uyuturucu, alkol ya da ilaç etkisi altındayken elektrikli aletleri kullanmayın.** Elektrikli alet kullanırken bir anlık bir dikkatsizlik, ciddi yaralanmaya neden olabilir.
- **Kişisel koruyucu araçlar kullanın. Daima koruyucu gözlük takın.** Uygun durumlarda toz maskesi, kaymayan güvenlik ayakkabıları, çelik başlık veya kulak koruma ekipmanı gibi koruyucu ekipman kullanımı yaralanmaları azaltır.
- Ürünü yanlışlıkla çalıştırmamaya özen gösterin. Fişe takmadan önce anahtarın KAPALI konumda olduğundan emin olun.
- **Makinenin kendiliğinden çalışmasını önleyin. Güç kaynağına ve/veya akü takımına takmadan, aracı kaldırmadan ya da taşımadan önce anahtarın KAPALI konumda olduğundan emin olun.** Elektrikli aletleri parmağınız çalıştırma düğmesindeyken taşımak veya güç anahtarı açık konumda olan elektrikli aletlere güç vermek kazalara yol açabilir.
- **Elektrikli aleti açmadan önce ayarlama anahtarlarını veya İngiliz anahtarlarını çıkarın.** Elektrikli aletin dönen kısmına takılı bırakılan İngiliz anahtarı veya anahtar yaralanmaya neden olabilir.
- **Makineyi kullanırken erişim alanınızın dışındaki yerlere uzanmaya çalışmayın. Her zaman yere sağlam basın ve dengenizi koruyun.** Bu, elektrikli aletin beklenmedik durumlarda daha iyi kontrolünü sağlar.

- **Uygun giyinin. Bol elbise veya takı giymeyin. Saçınızı, elbisenizi ve eldivenlerinizi hareketli parçalardan uzakta tutun.** Bol elbiseler, takılar veya uzun saç hareketli parçalara takılabilir.
- **Cihazlar toz çekme ve toplama takımı bağlantısı ile geldiyse bunların bağlı olduğundan ve düzgün kullanıldığından emin olun.** Toz toplama özelliği, tozla ilgili tehlikeleri azaltabilir.
- Motor çalışırken bıçaklardan belirli bir mesafede durun.
- Titreşime aşırı ölçüde maruz kalmak, dolaşım bozukluğu olan kişilerde dolaşım veya sinir sistemi hasarına yol açabilir. Titreşime aşırı maruz kalma belirtileri yaşıyorsanız doktorunuzla iletişime geçin. Bu belirtilerden bazıları uyuşma, his kaybı, karıncalanma, iğnelenme, acı, güç kaybı, cilt renginde veya durumunda değişiktir. Bu belirtiler genelde parmaklarda, ellerde veya bileklerde görülür. Bu belirtiler düşük sıcaklıklarda daha da artırabilir.

- Kulak koruma ekipmanı.
- Onaylı koruyucu gözlük. Yüz maskesi kullandığınızda onaylı koruma gözlüğü de takmanız gerekir. Onaylı koruma gözlükleri ABD'de ANSI Z87.1 veya AB ülkelerinde EN 166 standardıyla uyumlu olmalıdır. Siperlikler, EN 1731 standardıyla uyumlu olmalıdır.
- Onaylı solunma koruması.
- Koruyucu eldivenler.
- Ağır hizmet tipi, sıkı şekilde kavrayan eldivenler.
- Hareket özgürlüğü sağlayan tam oturan, rahat ağır hizmet giysileri. Kesme işlemi kıyafetlerin alev almasına neden olabilecek kıvılcımlar üretir. Husqvarna, alev geciktiricili pamuk veya ağır kot kumaşından giysiler giymenizi önerir. Naylon, polyester veya suni ipek gibi malzemelerden yapılan giysiler giymeyin. Bu malzemeler alev alırsa eriyebilir ve cilde yapışabilir. Şort giymeyin.
- Çelik parmak uçlu ve kaymaz tabanlı botlar.

Kişisel koruyucu ekipman



UYARI: Testere, kazıyıcı veya karot gibi ürünleri zımparalayan veya şekillendiren ürünler, sağlığa zararlı kimyasallar içerebilecek tozların ve buharların üretilmesine neden olabilir. İşlem yapacağınız malzemenin yapısını kontrol edin ve uygun bir solunum maskesi kullanın.



UYARI: Her zaman onaylanmış kulak koruma aygıtını kullanın. Uzun süre gürültüye maruz kalınması sürekli işitme bozukluğuna yol açabilir. Kulak koruma ekipmanını taktığınızda uyarı sinyallerine veya bağırma seslerine dikkat edin. Motor durur durmaz mutlaka kulak koruma aygıtınızı çıkarın.



UYARI: Hareketli parçalar içeren ürünler ile çalışırken her zaman sıkışma sonucu yaralanma riski vardır. Vücut yaralanmalarını önlemek için koruyucu eldivenler takın.



UYARI: Ürünle çalışırken kıvılcım çıkabilir ve yangın başlatabilir. Yangın söndürme ekipmanlarını her zaman elinizin altında tutun.

Ürünü her kullandığınızda, onaylanan kişisel koruyucu ekipmanları kullanmalısınız. Kişisel koruyucu ekipman yaralanma riskini ortadan kaldırmaz, ancak bir kaza durumunda yaralanmanın ciddiyetini azaltacaktır. Doğru ekipmanı seçmek için satıcınızdan yardım isteyin.

Her zaman aşağıdakileri kullanın:

- Onaylı koruyucu baret.

Her zaman yakında bir ilk yardım kiti ve yangın söndürme ekipmanı bulundurun.

Ürünün üzerindeki güvenlik aletleri



UYARI: Ürünü kullanmaya başlamadan önce aşağıdaki uyarı talimatlarını dikkatli bir şekilde okuyun.

Güç anahtarı

El tipi kesiciyi çalıştırmak için güç anahtarına basın ve ürünü durdurmak için anahtarı serbest bırakın.

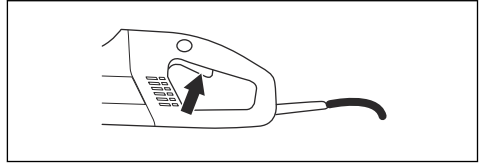

Güç anahtarı kilidi

Güç anahtarı kilidi, anahtarın kazara çalıştırılmasını önlemek üzere tasarlanmıştır. Güç anahtarını (B) serbest bırakmak için güç anahtarı kilidine (A) basın.

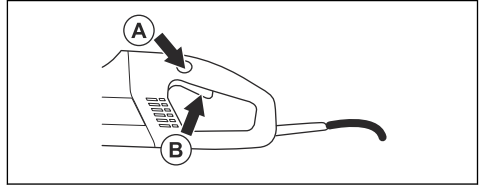

Güç anahtarı serbest konumda olduğu müddetçe güç anahtarı kilidi de devre dışı olur. Tamam üzerindeki kavrama bırakıldığında, güç anahtarı ve güç anahtarı kilidi sıfırlanır. Bu hareket, iki bağımsız dönüşlü yay tarafından kontrol edilir. Bu konum, makinenin durmasına ve güç anahtarının kilitlemesine neden olur.

Bıçak siperliği

Bu siperlik, kesim bıçağının üstüne takılır ve parçalarının ya da kesilen parçaların kullanıcıya doğru fırlamasını önlemek için tasarlanmıştır.

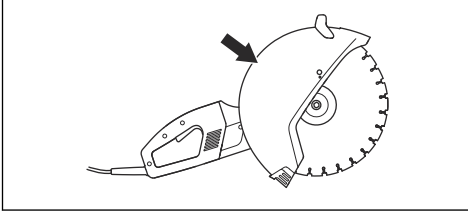

Artık akım cihazı

Toprak arızası devre kesiciler, herhangi bir elektriksiz arıza meydana gelmesi durumunda koruma içindir.

LED, toprak arıza kesicisinin açık olduğunu ve makinenin açılabilirliğini belirtir. LED açık değilse, SIFIRLA düğmesine (yeşil) basın.

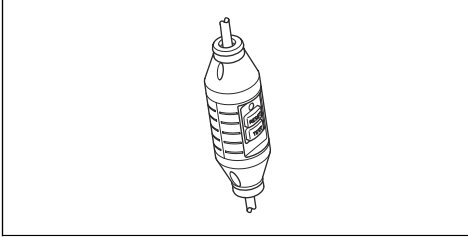

Bakım için güvenlik talimatları



UYARI: Kullanım Kılavuzunda açıklanan bakım ve servis işlemlerini yalnızca makineyi kullanacak kişi gerçekleştirmelidir. Bu işlemlerden fazlası yetkili bir servis tarafından yapılmalıdır.



UYARI: Motor kapatılmalı ve durdurma düğmesi (STOP) konumuna getirilmelidir.



UYARI: Kişisel koruyucu ekipman giyin. Bkz. *Kişisel koruyucu ekipman sayfa: 60.*



UYARI: Bakım doğru olarak yapılmazsa ve servis ve/veya onarım işlemleri profesyonel olarak uygulanmazsa ürünün kullanım ömrü azalabilir ve kaza riski artabilir. Daha fazla bilgiye ihtiyaç duyarsanız lütfen size en yakın servise başvurun.



DİKKAT: HUSQVARNA bayinizin ürünü düzenli olarak kontrol etmesini ve gerekli ayarlar ile onarımları yapmasını sağlayın.

MONTAJ

Kesim bıçakları

HUSQVARNA bıçakları el tipi kesiciler için onaylanmış yüksek hızlı bıçaklardır.

- Kesim bıçakları iki temel tasarımla sunulmaktadır: taşlama bıçakları ve elmas bıçaklar.

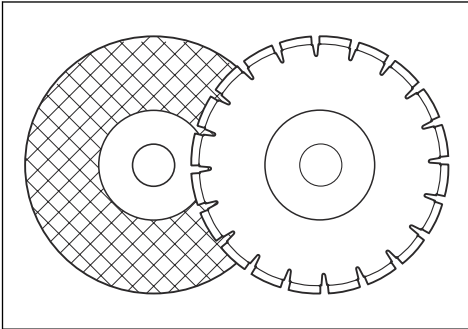

- Yüksek kaliteli bıçaklar genellikle en ekonomik seçenektir.

- Düşük kaliteli bıçaklar genellikle daha düşük kesme kapasitesine ve daha kısa hizmet ömrüne sahiptir. Bu, kesilen malzemenin miktarıyla ilişkili olarak daha yüksek bir maliyete yol açar.
- Ürüne takılacak kesim bıçağı için doğru kovanın kullanıldığından emin olun. Talimatlar için bkz. *Kesim bıçağını takma sayfa: 65.*

Uygun kesici bıçaklar

Kesim bıçakları	K 4000	K 4000 с приставка за прахосмукачка
Taşlama bıçakları	Evet*	Hayır
Elmas bıçaklar	Evet	Evet
Dişli bıçaklar	Hayır	Hayır
*Susuz.		

Daha fazla bilgi için bkz. *Teknik veriler sayfa: 75.*

Farklı malzemeler için kesim bıçakları



UYARI: Kesim bıçağını hiçbir zaman kullanım amacına uymayan malzemeleri kesmek için kullanmayın.



UYARI: Plastik malzeme kesmek için asla elmas bıçak kullanmayın. Kesme işlemi sırasında oluşan ısı plastiği eritip kesici bıçağa yapışmasına neden olabilir ve geri tepmeye yol açabilir.



UYARI: Metal kesme işlemi, yangına yol açabilen kıvılcımlar oluşturur. Ürünü tutuşabilen maddelerin veya gazların yakınında kullanmayın.



UYARI: Süpürge aparatıyla birlikte metal kesimine izin verilmez.

- Kesim bıçağıyla birlikte verilen ve bıçağın çeşitli uygulamalara uygunluğuna ilişkin talimatları izleyin veya bayinize başvurun.

	Beton	Metal	Plastik	Dökme demir
Taşlama bıçakları*	X	X*	X	X
Elmas bıçaklar	X	X**	---	X**

*Yalnızca Süpürge aparatı olmadan.

**Yalnızca özel bıçaklar. Yalnızca Süpürge aparatı olmadan.

Yüksek hızlı el tipi kesiciler için tasarlanmış kesim bıçakları



UYARI: Hiçbir zaman el tipi kesicininkinden daha düşük hızla sahip bir kesim bıçağı kullanmayın. Yalnızca EN 13236, EN 12413 veya ANSI B7.1 gibi ulusal ya da bölgesel standartlara uygun kesim bıçaklarını kullanın.

- Bu el tipi kesiciye takılabilen çoğu kesim bıçağı sabit testere için tasarlanmıştır ve bu el tipi kesicinin gerektirdiğinden daha düşük bir hız değerine sahip olabilir. Daha düşük hız değerine sahip kesim bıçakları asla bu el tipi kesicide kullanılmamalıdır.
- HUSQVARNA kesim bıçakları yüksek hızlı, taşınabilir el tipi kesiciler için üretilir.

- Motorun onay plakasına göre bıçağın aynı veya daha yüksek hız için onaylandığından emin olun.

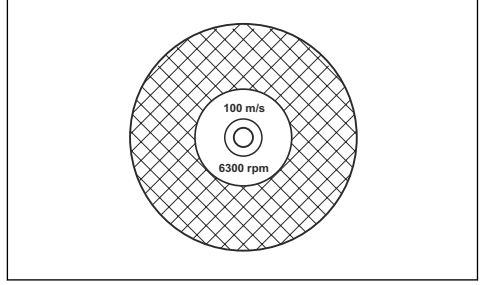

Bıçak titreşimi

- Aşırı besleme basıncı kullanılırsa bıçak yuvarlaklığını yitirebilir ve titreşebilir.
- Daha düşük besleme basıncı titreşimi durdurabilir. Durdurmuyorsa bıçağı değiştirin.

Taşlama bıçakları



UYARI: Taşlama bıçaklarını suyla kullanmayın. Taşlama bıçakları suya veya neme maruz kaldığında gücü azalır ve bıçağın kırılması riski artar.



DİKKAT: Süpürge aparatıyla birlikte taşlama bıçaklarıyla kesim yapılmasına izin verilmez. Taşlama bıçaklarının kullanımı süpürge aparatı üzerinde anormal aşınmaya neden olur.

- Büyük elektrikli aletlerin aşınan takviyeli tekerleklerini kullanmayın. Büyük elektrikli aletlerle kullanılması amaçlanan tekerlekler, yüksek hızlı daha küçük aletler için uygun değildir ve patlayabilir.
- Taşlama bıçaklarındaki kesme malzemesi, organik bir bağlayıcı kullanan kum bağlı bir maddeden oluşur. Güçlendirilmiş bıçaklar, bıçağın çatlaması veya hasar görmesi durumunda maksimum çalışma hızında tam kırılmayı önleyen bir yapı veya fiber tabandan üretilir.
- Kesim bıçağının performansı, taşlama tanesinin tipi ve boyutu ile bağlayıcı maddenin tipi ve sertliğine göre belirlenir.
- Kesici bıçağın çatlak veya hasarlı olmadığından emin olun.

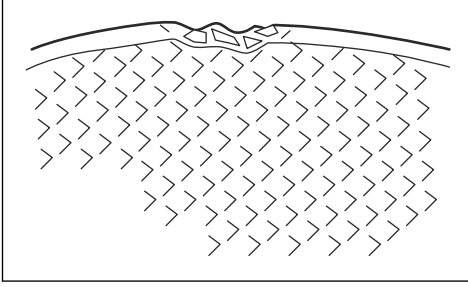

- Taşlama bıçağını parmağınızı asıp bir tornavida veya benzer bir aletle bıçağa hafifçe vurarak test edin. Bıçak; rezonant, çınlayan bir ses çıkarmıyorsa hasar görmüştür.

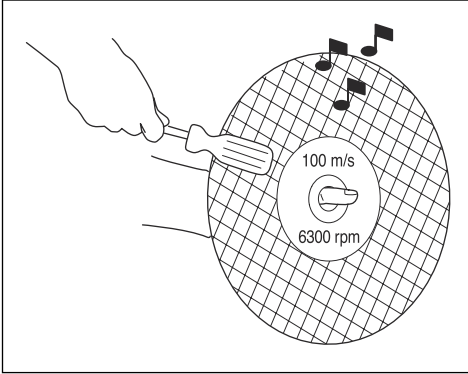

- Amaçlanan malzeme üzerinde doğru taşlama bıçağının kullanıldığından emin olun.

Bıçak türü	Malzeme
Beton	Beton, asfalt, yığılma taş, dökme demir, alüminyum, bakır, pirinç, kablolar, kauçuk, plastik vb.
Metal	Çelik, çelik alaşımları ve diğer sert metaller.

Elmas bıçaklar



UYARI: Plastik malzeme kesmek için asla elmas bıçak kullanmayın. Kesme işlemi sırasında oluşan ısı plastiği eritip kesici bıçağa yapışmasına neden olabilir ve geri tepmeye yol açabilir.



UYARI: Elmas bıçaklar kullanıldığında çok ısınır. Bıçakların aşırı ısınması yanlış kullanımdan kaynaklanır ve bıçağın bozulmasına, yaralanma veya hasarlara neden olabilir.



UYARI: Metal kesme işlemi, yangına yol açabilen kıvılcıklar oluşturur. Ürünü tutuşabilen maddelerin veya gazların yakınında kullanmayın.

Not: Elmas bıçaklar, çeşitli sertlik sınıflarında sunulmaktadır.

Not: Kumtaşı veya blok gibi yumuşak malzemeleri keserek bıçağı bileyleyin.

- Her zaman keskin bir elmas bıçak kullanın.
- Yanlış bir besleme basıncı uygulandığında veya yoğun demirli beton gibi bazı malzemeleri keserken elmas bıçaklar körelebilir. Kötü bir elmas bıçakla çalışmak aşırı ısınmaya yol açar ve bunun sonucunda, elmas segmentler yerinden çıkabilir.
- Elmas bıçaklar, endüstriyel elmaslar içeren segmentlerle sağlanmış bir çelik çekirdekten oluşur.
- Elmas bıçaklar; taş duvar, betonarme ve diğer kompozit malzemeler için idealdir.
- Elmas bıçaklar, kesme operasyonu başına daha düşük maliyetler, daha az sayıda bıçak değişikliği ve sabit bir kesme derinliği sağlar.
- Özel bıçaklar metal kesilirken kullanılmalıdır. Doğru ürünü seçmenize yardım etmesi için satıcınıza danışın.
- Elmas bıçak kullanırken, bıçağın üzerindeki ok ile belirtilen yönde döndüğünden emin olun.

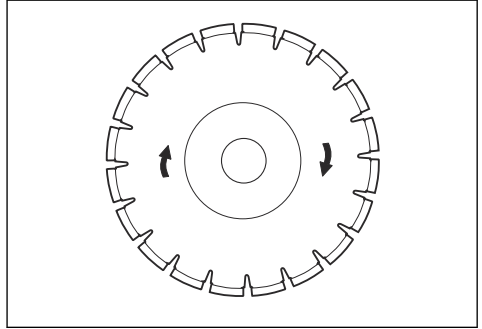

Kuru kesim için elmas bıçaklar

- Kuru kesim için elmas bıçaklar, soğutma suyuyla veya soğutma suyu olmadan kullanılabilir.
- Kuru kesme yaparken, bıçağı kesimden her 30-60 saniyede bir kaldırın ve soğuması için havada 10 saniye kadar dönmesine izin verin. Bu yapılmazsa bıçak aşırı ısınabilir.

Sulu kesim için elmas bıçaklar

Not: Sulu kesimde süpürge aparatı kullanmayın. Islak beton tortuları Süpürge aparatının emme kapasitesini önemli ölçüde düşürür.

- Islak kesim için elmas bıçaklar suyla soğutulmalıdır. Soğutma suyu kullanılmazsa bıçak aşırı ısınabilir.
- Su, bıçağı soğutur, hizmet ömrünü uzatır ve toz oluşumunu azaltır.
- Beton keserken kullanılan su ile soğutma yöntemi bıçağı soğutur ve toz oluşumunu azaltırken hizmet ömrünü de uzatır. Dezavantajları arasında çok düşük sıcaklıklarda zorluklar, zemin ve diğer yapı öğelerinin hasar görme riski ve kayma riski bulunur.

Elmas bıçak - yan boşluk



UYARI: Kesme yuvasına takılmayı ve geri tepmeyi önlemek için elmas segmanın (T1), bıçak çekirdeğinden (T2) daha geniş olduğundan emin olun.

Bıçağı tamamen aşınmadan önce değiştirin.



DİKKAT: Bazı kesme durumları veya düşük kaliteli bıçaklar, segmanların yanında aşırı aşınmaya neden olabilir.

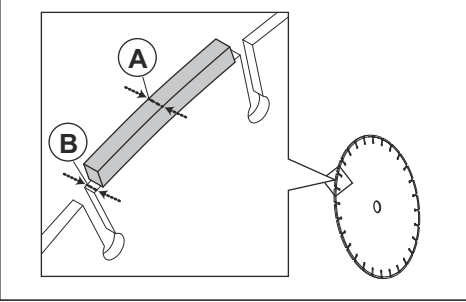

Bazı Husqvarna bıçaklarda, bıçağın kullanım ömrünü belirlemeye yardımcı olan yan boşluk aşınma göstergeleri bulunur.

Dişli bıçaklar



UYARI: Hiçbir zaman ahşap kesme bıçakları, dairesel dişli bıçaklar, karpit uçlu bıçaklar gibi dişli bıçaklar kullanmayın. Geri tepme riski büyük ölçüde artar ve parçalar kopup yüksek hızla etrafa fırlayabilir. Dikkatsizlik, ciddi yaralanmalara ve hatta ölüme neden olabilir.



UYARI: Devlet yönetmelikleri, el tipi kesicilerde bulunmayan karpit uçlu bıçaklar için farklı tipte bir siperlik (360 derecelik siperlik) kullanılmasını şart koşturmaktadır. El Tipi Kesiciler (bu testere), taşlama bıçakları veya elmas bıçaklar kullanılmaktadır ve ahşap kesme bıçaklarının getirdiği tehlikelere karşı koruma sağlamayan, farklı bir koruma sistemine sahiptir.

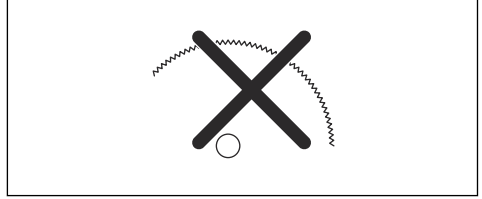

Bu el tipi kesicinin karpit uçlu bir bıçakla kullanılması, iş güvenliği yönetmeliklerinin bir ihalini oluşturur.

Çeşitli yüksek eğitimli kamu güvenlik kuvvetleri ve güvenlik profesyonelleri (itfaiye) tarafından yürütülen yangınla mücadele ve kurtarma operasyonlarının tehlikeli niteliği ve belirsiz koşulları nedeniyle, Husqvarna, karpit uçlu bıçakların çok çeşitli engelleri ve malzemeleri kesebilmesi ve bıçak veya makine değiştirmek için zamanın yetersiz olması nedeniyle bunların bu el tipi kesiciyi belirli acil durumlarda karpit uçlu bıçaklarla kullanabileceklerinin farkındadır. Bu el tipi kesiciyi kullanırken, düzgün kullanılmadıklarında karpit uçlu bıçakların, taşlama bıçaklarına veya elmas bıçaklara göre daha fazla geri tepme yapabileceklerini unutmayın. Ayrıca karpit uçlu bıçaklar, küçük malzeme parçalarını uzağa fırlatabilirler.

Bu nedenle, karpit uçlu bıçakla donatılmış bir el tipi kesici, kullanımıyla ilgili risklerin farkında olan yüksek eğitimli kamu güvenlik profesyonelleri haricinde hiç kimse tarafından kullanılmamalı ve bu durumda da, yangın söndürme veya kurtarma operasyonları için başka aletlerin yetersiz ve etkisiz olması halinde kullanılmalıdır. Karpit uçlu bıçakla donatılmış bir el tipi kesici, hiçbir zaman kurtarma harici operasyonlarda ahşap kesmek için kullanılmamalıdır.

Mil şaftının ve flanş rondelalarının kontrolü

Bıçağı değiştirirken flanş rondelalarını ve mil şaftını inceleyin.



DİKKAT: Yalnızca HUSQVARNA tarafından tedarik edilen ve çapı en az 105 mm/4,1 inç olan flanş rondelalarını kullanın.



DİKKAT: Çatlak, çentikli, dişli veya kırı flanş rondelalarını kullanmayın.



DİKKAT: Farklı boyutlarda flanş rondelaları kullanmayın.

1. Mil şaftının üstündeki dişlerde hasar olmadığından emin olun.
2. Bıçak ve flanş rondelalarının temas yüzeylerinin hasarsız, doğru boyutta, temiz olduğundan ve mil şaftında düzgün olarak çalıştığından emin olun.

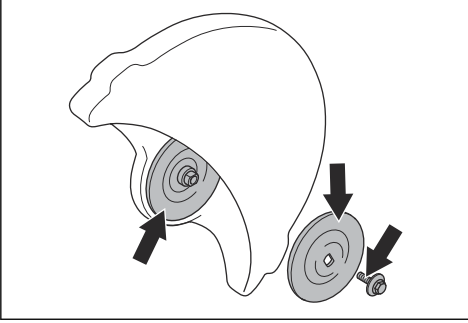

Mil kovanının kontrolü

Mil kovanlarının kesim bıçağındaki orta deliğe yerleştiğinden emin olun.

Ürün, sabit bir kovanla veya 20 mm'lik ya da 25,4 mm'lik (1 inç) orta deliklere uyması için çevrilebilen bir kovanla birlikte verilir.

- Ürünün mil şaftındaki kovanın, kesim bıçağındaki orta deliğe karşılık geldiğinden emin olun.

Bıçaklar, orta delik çapı ile işaretlenir.

Kesim bıçağı dönüş yönünün kontrolü

Elmas bıçak kullanılıyorsa bıçağın üzerindeki ok ile belirtilen yönde döndüğünden emin olun.

- Kesim bıçağı dönüşünün kesme kolundaki okların gösterdiği yönde olup olmadığını kontrol edin.

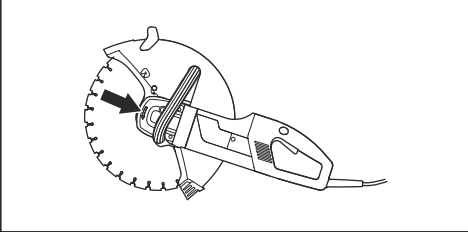

Kesim bıçağını takma

Kesim bıçağını tutan cıvata, 25 Nm (18,5 ft-lb) değerine kadar sıkılır.

Kesim bıçağı, iç flanş rondelası (B) ve flanş rondelası (C) arasında kovanın (A) üzerine yerleştirilir. Flanş rondelası döndürülerek aksa uyması sağlanır.

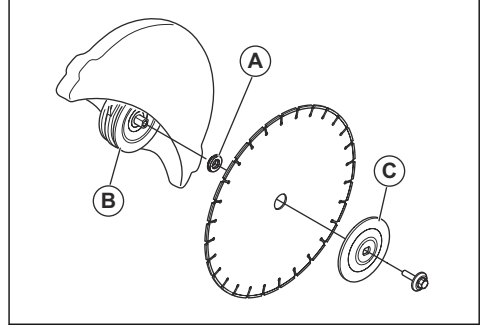

1. Kesim bıçağı/aks, makinenin arkasındaki kilitleme düğmesiyle kilitletir. Düğme serbest bırakıldığında sıfırlanır.

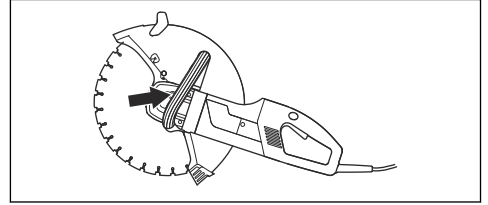

Bıçak siperliğini ayarlama



UYARI: Ürünü çalıştırmadan önce her zaman bıçak siperliğinin düzgün şekilde takılmış olduğundan emin olun.

Kesme donanımı siperliği, arka bölüm çalışma parçasıyla aralarında boşluk olmayacak şekilde ayarlanmalıdır.

Kesilen malden sıçrayanlar ve çıkan kıvılcımlar siperlik tarafından toplanır ve kullanıcıdan uzağa yönlendirilir.

Bıçak koruyucusu sürtünmeyle kilitletir.

1. Çalışma parçasının yanındaki koruyucunun uçlarına basın veya koruyucuyu ayar koluyla ayarlayın.

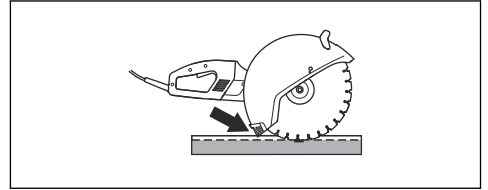

Sıçrama siperliğini ayarlama

1. Sıçrama siperliğini, kesim bıçağının koruyucu kapağının arkasındaki yuvaların içine kaydırın.

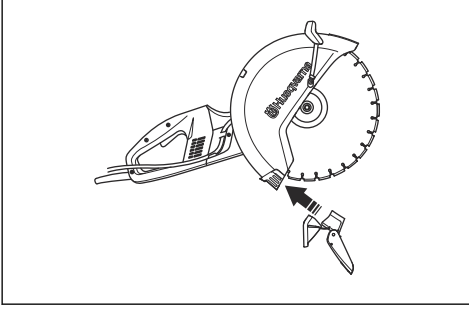

2. Kilitleme elemanının kapaktaki kulakçığının üzerinde durduğundan emin olun. Kitleme elemanını yukarı itin ve koruyucu kapağa doğru bastırın.

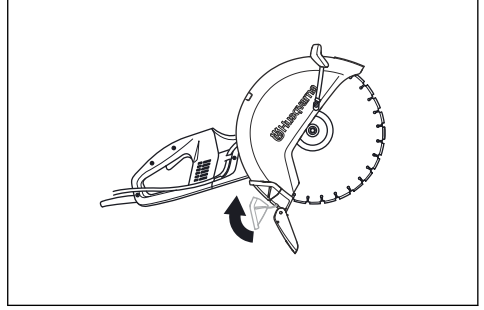

Çalışma

Temel Çalışma Teknikleri



UYARI: El tipi kesiciyi bir tarafa çekmeyin. Aksi halde, bıçak sıkışabilir veya kırılabilir ve yaralanmaya yol açabilir.



UYARI: Bıçağın yanıyla zımpara yapmayın. Zımparalama kırılmalara veya hasara neden olur. Sadece kesici kısmı kullanın.



UYARI: Başka bir bıçağın açtığı mevcut bir yuvaya girmeden önce, yuvanın bıçağınızdan daha ince olmadığından emin olun. Aksi halde, bıçak kesme yuvasına takılıp geri tepebilir.



UYARI: Plastik malzeme kesmek için asla elmas bıçak kullanmayın. Kesme işlemi sırasında oluşan ısı plastiği eritip kesici bıçağa yapışmasına neden olabilir ve geri tepmeye yol açabilir.



UYARI: Metal kesme işlemi, yangına yol açabilen kıvılcımlar oluşturur. Ürünü tutuşabilen maddelerin veya gazların yakınında kullanmayın.



UYARI: Süpürge aparatıyla birlikte metal kesimine izin verilmez.

- Ürün, yüksek hızlı el tipi ürünlere yönelik taşlama bıçaklarıyla veya elmas bıçaklarla kesme işlemi yapmak üzere tasarlanmış ve üretilmiştir. Ürün,

başka bıçak tipleriyle veya başka kesme tiplerine yönelik olarak kullanılmamalıdır.

- Kesici bıçağın düzgün bir şekilde takılmış olduğunu ve hasar belirtisi göstermediğini kontrol edin. Talimatlar için bkz. *Kesim bıçakları sayfada: 61.*
- Söz konusu uygulama için doğru kesici bıçağın kullanıldığını kontrol edin. Talimatlar için bkz. *Kesim bıçakları sayfada: 61.*
- Kesinlikle asbest malzemeleri kesmeyin!
- Testereyi iki elinizle tutun, parmaklarınızla tutma kollarını sararak sıkı şekilde kavrayın. Sağ el arka tutma kolunda ve sol el ön tutma kolunda olmalıdır. İster sağ elini ister sol elini kullanıyor olsun, tüm operatörler testereyi bu şekilde tutmalıdır. El tipi kesiciyi asla tek elinizle tutarak kullanmayın.

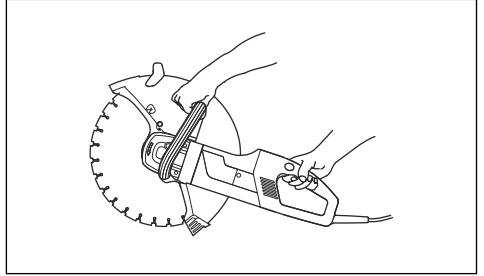

- Kesici bıçağa paralel durun. Hemen arkasında durmayın. Geri tepme durumunda testere kesici bıçak düzleminde hareket eder.

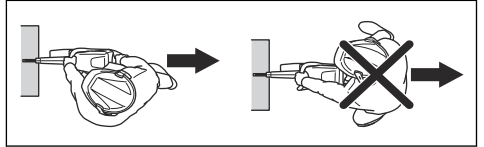

- Bıçak, kesme işlemi sırasında veya kesme işlemi yarıda bırakıldığında eğiliyor ve gazı bırakın ve

bıçak durana kadar bekleyin. Bıçak hareket ederken kesme işlemini bırakmayın; aksi takdirde geri tepme meydana gelebilir.

- Motor çalışırken kesici bıçaktan uzak, güvenli mesafe sağlayın. Döner bıçakları vücudunuzun herhangi bir yerile durdurmaya çalışmayın.
- Hiçbir zaman kesme donanımı dönerken makineyi hareket ettirmeyin. Makineyi yere koymadan önce bıçağın tam olarak durduğundan emin olun.
- Kesme donanımı siperliği, arka bölüm çalışma parçasıyla aralarında boşluk olmayacak şekilde ayarlanmalıdır. Siperlik, kesilen malzemeden sıçrayanları ve çıkan kıvılcımları toplar ve kullanıcıdan uzağa yönlendirir. Ürün her zaman kesme donanımı siperlikleri takılı olarak çalıştırılmalıdır.

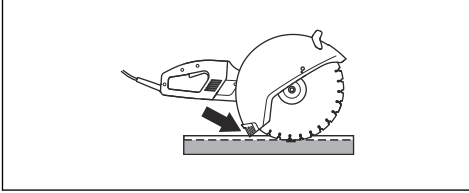

- Bıçağın geri tepme alanını kesinlikle kesme işlemi için kullanmayın. Talimatlar için bkz. *Geri tepme sayfa: 68.*
- Mevcut duvarlara veya diğer gölgeli bölgelere "cepli kesme" işlemi uygularken normalden daha dikkatli olun. Çıkıntılı tekerlek, gaz veya su boruları ile elektrik kablolarını ya da geri tepmeye neden olabilecek nesnelere kesmeyin.
- Dengenizi koruyun ve yere sağlam basın.
- Hiçbir zaman omuz yüksekliğinin üzerinde bir yükseklikte kesme işlemi yapmayın.
- Hiçbir zaman merdiven üzerinden kesim yapmayın. Kesme işlemi omuz hizasından yüksekte yapılacaksa platform veya iskele kullanın.

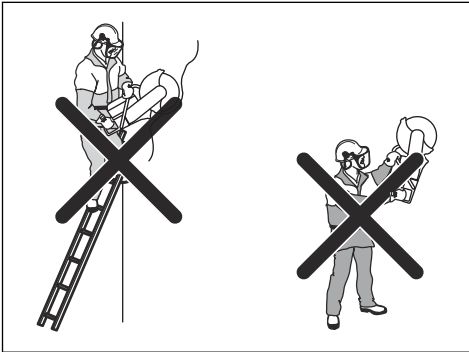

- Makineyi kullanırken erişim alanınızın dışındaki yerlere uzanmaya çalışmayın.
- Çalışma parçasından güvenli bir mesafede durun.
- Her zaman çalışma konumunuzun emniyetli ve dengeli olduğundan emin olun.

- Ürün çalıştığında bıçağın hiçbir şeyle temas etmediğinden emin olun.
- Kesim bıçağını, yüksek dönme hızındayken (tam gaz) hafifçe uygulayın. Kesme tamamlanıncaya kadar tam hızda çalıştırmaya devam edin.
- Ürünün bıçağı zorlamadan veya bıçağa baskı uygulamadan çalışmasını sağlayın.
- Bıçakla ürünü aynı hizada tutun. Yan taraftan gelen basınç bıçağa zarar verebilir ve çok tehlikelidir.

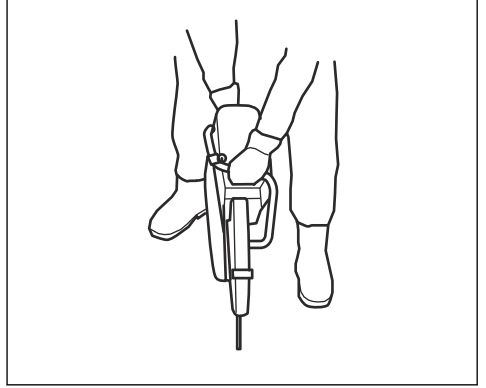

- Bıçak ile kesilecek malzeme arasında küçük bir temas alanı oluşturmak için bıçağı yavaşça ileri geri hareket ettirin. Bu, bıçağın sıcaklığını azaltır ve etkili kesim sağlar.

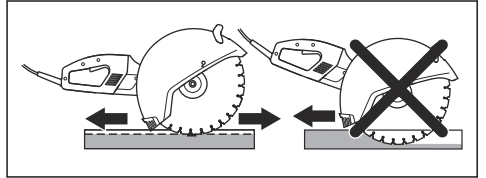

Elektrikli alet kullanımı ve bakımı

- **Elektrikli aleti zorlamayın. Yapacağınız iş için uygun olan elektrikli aleti kullanın.** Doğru elektrikli alet, tasarlandığı oranda işi daha iyi ve güvenli yapar.
- **Anahtar, elektrikli aleti açıp kapatmıyorsa elektrikli aleti kullanmayın.** Anahtar ile kontrol edilemeyen elektrikli aletler tehlikelidir ve onarılmalıdır.
- **Herhangi bir ayarlama yapmadan, aksesuar değiştirmeden veya elektrikli aletleri saklamadan önce elektrikli alettaki güç kaynağı fişini çekin ve/veya pillerini çıkarın.** Bu tür önleyici güvenlik önlemleri, elektrikli aletin kazara çalıştırılma riskini azaltır.
- **Kullanılmayan elektrikli aletleri çocukların erişemeyeceği yerde saklayın ve elektrikli alete veya elektrikli aleti kullanmak üzere bu talimatlara yabancı olan kişilere izin vermeyin.** Elektrikli aletler, eğitimsiz kullanıcıların elinde tehlikelidir.
- **Elektrikli aletlerin bakımını yapın. Hareketli parçaların yanlış konumlandırılması veya**

bağlanması, parçaların kırılması ve elektrikli aletin çalışmasını etkileyebilecek herhangi bir durum olup olmadığını kontrol edin. Hasarlı ise kullanmadan önce elektrikli aleti tamir ettirin. Çoğu kaza yetersiz bakım yapılmış elektrikli aletlerden kaynaklanmaktadır.

- **Kesme araçlarını keskin ve temiz tutun.** Bakımı düzgün yapılmış, kesen tarafları yeterli keskinlikte olan kesme araçlarının takılma ihtimali daha az olup kontrol etmesi daha kolaydır.
- **Elektrikli aleti, aksesuarları ve araç parçalarını vb. çalışma koşullarını ve yapılacak işi göz önünde tutarak bu talimatlara uygun şekilde kullanın.** Elektrikli aletin düşünülen amaçlar dışında kullanılması tehlikeli bir duruma yol açabilir.
- Üreticinin onayını almadan makinenin orijinal tasarımında hiçbir şekilde değişiklik yapmayın. Her zaman orijinal yedek parça kullanın. Ürün üzerinde yetkisiz olarak değişiklik yapılması ve/veya onaylı olmayan aksesuarların kullanılması, ürünü kullanan kişi ya da başka kişilerin yaralanmasına veya ölümüne neden olabilir.
- Çalışma alanında veya kesilecek malzemeden boru veya elektrik kablosu geçmediğinden emin olun.
- Daima gaz borularının yönlendirildiği yeri kontrol edin ve belirleyin. Gaz borularına yakın yerde kesim yapmak daima tehlikelidir. Patlama riski göz önünde bulundurularak kesim işlemi yaparken kıvılcım çıkmadığından emin olun. Göreve konsantre olun ve odaklanın. Dikkatsizlik, ciddi yaralanmalara veya ölüme neden olabilir.
- Makine her zaman kesme donanımı siperliği takılı olarak çalıştırılmalıdır.

Servis

- Elektrikli aletinizin yalnızca aynı yedek parçalar kullanan uzman bir tamirci tarafından onarılmasını sağlayın. Bu, elektrikli aletin güvenliğinin sağlanması için gereklidir.

Geri tepme



UYARI: Geri tepmeler anidir ve çok şiddetli olabilirler. El tipi kesici, döner bir hareketle yukarıya ve geriye kullanıcıya doğru fırlayabilir ve ciddi hatta ölümcül yaralanmalara neden olabilir. Geri tepmeye neyin yol açtığını ve geri tepmeden nasıl kaçınılacağını ürünü kullanmaya başlamadan önce anlamak yaşamsal önem arz etmektedir.

Geri tepme, bıçakların geri tepme bölgesinde sıkışması veya duraklaması halinde ortaya çıkan yukarı doğru ani harekettir. Çoğu geri tepmeler küçüktür ve az bir tehlike oluşturur.

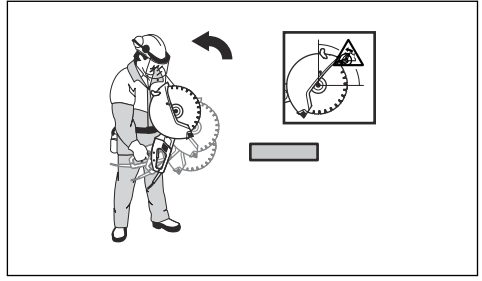

Reaktif kuvvet

- Reaktif kuvvet, kesme sırasında her zaman vardır. Bu kuvvet, ürünü bıçak dönme yönünün tersi yöne çeker. Bu kuvvet çoğu zaman önemsizdir. Bıçak sıkıştırsa veya duraklırsa, reaktif kuvvet yükselir ve el tipi kesiciyi kontrol etmeniz mümkün olmayabilir.

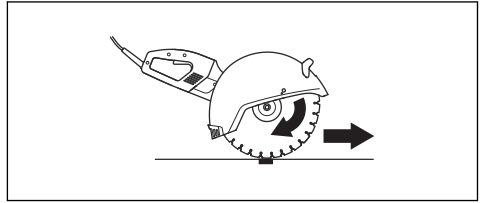

Geri tepme bölgesi

- Bıçağın geri tepme alanını kesinlikle kesme işlemi için kullanmayın. Bıçak geri tepme bölgesinde sıkıştırsa veya duraklırsa, reaktif kuvvet, el tipi kesiciyi yukarı ve geriye, kullanıcıya doğru döner bir hareketle iterek ciddi, hatta ölümcül yaralanmaya neden olabilir.

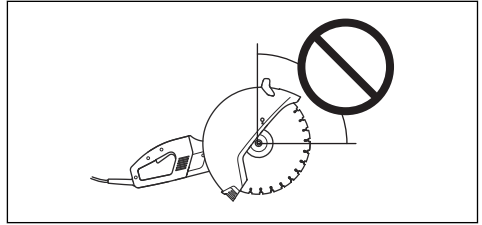

Tırmanan geri tepme

- Geri tepme alanı kesme işleminde kullanılırsa reaktif kuvvet, bıçağı kesme işleminde yukarı doğru hareket ettirir. Geri tepme bölgesini kullanmayın. Yukarı

doğru geri tepmeyi önlemek için bıçağın alttaki çeyreklik bölümünü kullanın.

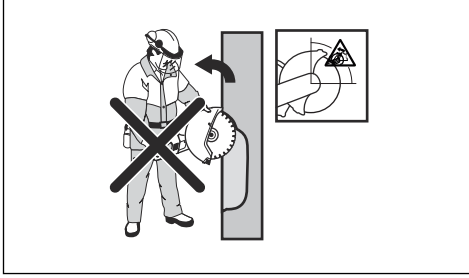

Sıkışma geri tepmesi

- Sıkışma, kesim bıçağı kapattığında ve sıkıştırdığında gerçekleşir. Bıçak sıkışırsa veya duraklarsa, reaktif kuvvet yükselir ve el tipi kesiciyi kontrol etmeniz mümkün olmayabilir.

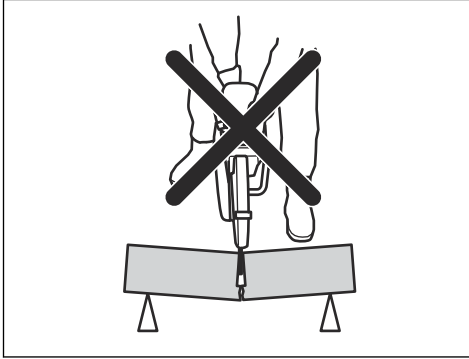

- Bıçak geri tepme bölgesinde sıkışırsa veya duraklarsa, reaktif kuvvet, el tipi kesiciyi yukarı ve geriye, kullanıcıya doğru döner bir hareketle iterek ciddi, hatta ölümcül yaralanmaya neden olabilir.

Boruları kesme



UYARI: Bıçak geri tepme alanında sıkışırsa ciddi bir geri tepme olur.



UYARI: Boru ucunun kesim sırasında aşağı doğru hareket etmemesi için borunun doğru şekilde desteklendiğinden emin olun.

Boru keserken oldukça dikkatli olunmalıdır. Boru düzgün şekilde desteklenmez ve kesilen yer kesim boyunca açık tutulursa bıçak sıkışabilir. Doğru desteklenmediği takdirde sarkarak bıçağı sıkıştırabilecek geniş uçlu boruları veya çukur içindeki boruları keserken çok dikkatli olun.

1. Boruyu sabitleyerek kesim sırasında hareket etmemesini veya yuvarlanmamasını sağlayın.

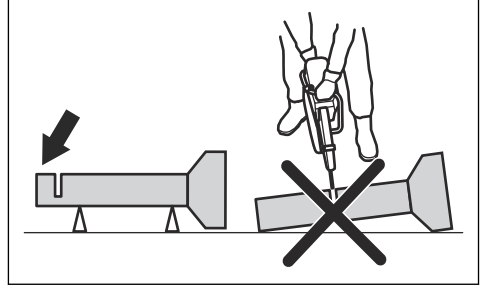

2. Borunun "I" bölümünü kesin.

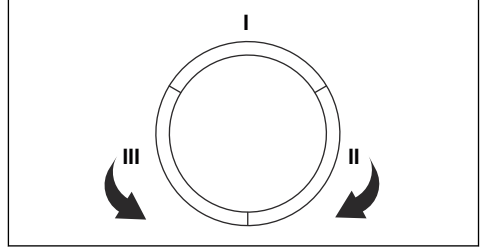

3. Sıkışmayı önlemek için kesilen yerin açıldığından emin olun.

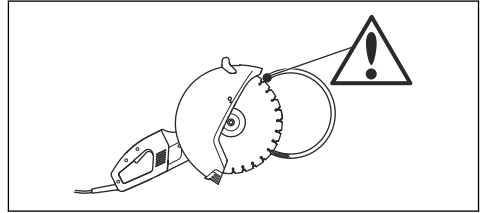

4. "II" bölümüne geçin ve I bölümden borunun altına doğru kesin.
5. "III" bölümüne geçin ve borunun kalan kısmını altta bitecek biçimde kesin.

Geri tepmeyi önleme

1. Kesilen yerin kesim boyunca açık tutulabilmesi için çalışma parçasını her zaman destekleyin. Kesilen yer açıldığında geri tepme yaşanmaz. Kesilen yer kapandığında ve bıçağı sıkıştırdığında her zaman geri tepme riski vardır.

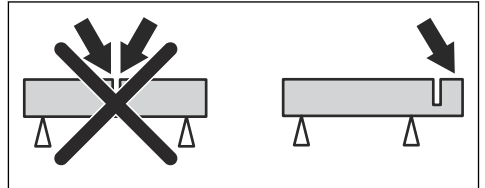

2. Bıçağı mevcut bir kesige yerleştirirken dikkatli olun.

3. Çalışma parçasının hareket etmesi veya olabilecek diğer şeylere karşı dikkatli olun. Hareket veya başka şeyler, kesimin kapanmasına ve bıçağı sıkıştırmasına neden olabilir.

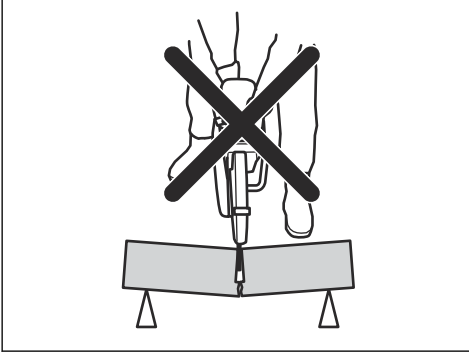

4. Borunun eğilmesine ve kesilen yeri kapatmasına izin vermeyin. Aksi halde, bıçak geri tepme alanında sıkışabilir ve ciddi bir geri tepme olabilir.
5. Aşağı doğru hareket etmesi için borunun ucunu uygun şekilde destekleyin. Böylece, kesilen yer açık kalabilir ve sıkışma olmaz.

Güç anahtarının kontrolü



UYARI: Arızalı güç anahtarının yetkili bir servis tarafından değiştirilmesi gerekir.

1. Ürünü çalıştırın ve güç anahtarını serbest bırakın.

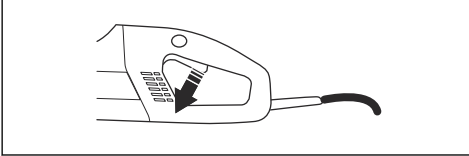

2. Motorun ve kesim bıçağının durduğundan emin olun.

Güç anahtarı kilidinin kontrolü

1. Güç anahtarı kilidi orijinal konumunda iken güç anahtarının kilitletiğinden emin olun.

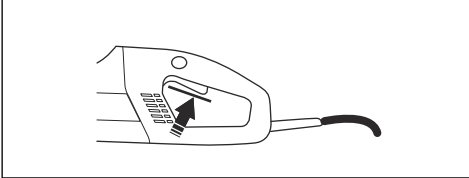

2. Güç anahtarı kilidine içeriye doğru basın ve serbest bıraktığınızda orijinal konumuna geri döndüğünden emin olun.

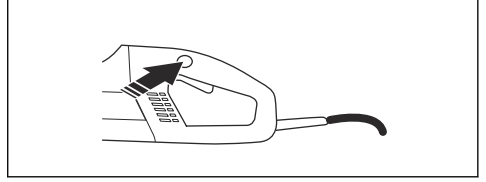

3. Güç anahtarının ve güç anahtarı kilidinin serbestçe hareket ettiğinden ve dönüş yaylarının düzgün çalıştığından emin olun.

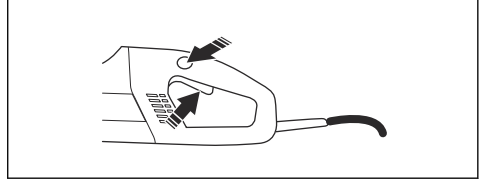

4. Ürünü çalıştırın, güç anahtarını bırakın, motorun ve kesim bıçağının durduğundan emin olun.

Bıçak siperliğinin kontrolü



UYARI: Ürünü çalıştırmadan önce her zaman bıçak siperliğinin düzgün şekilde takılmış olduğundan emin olun. Kesim bıçağının doğru takıldığından ve hasar belirtisi göstermediğinden emin olun. Zarar görmüş kesim bıçağı yaralanmaya neden olabilir. Montaj başlığı altındaki talimatları okuyun.

- Siperliğin tam olduğundan ve herhangi bir yerinde çatlak veya deformasyon bulunmadığından emin olun.

Artık akım cihazının kontrolü

1. Makineyi sokete takın.
2. SIFIRLA düğmesine (yeşil) basın, kırmızı LED yanar.

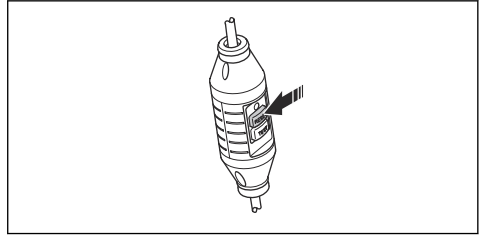

3. Makineyi başlatın.

4. TEST düğmesine (mavi) basın.

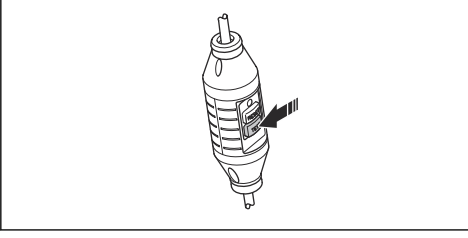

5. Toprak arızası devre kesicisi hata alması ve makinenin derhal kapanması gerekir. Aksi takdirde yetkili satıcınızla görüşün.

6. SIFIRLA düğmesine (yeşil) basın.

Başlatmadan önce



UYARI: Lütfen kullanım kılavuzunu dikkatle okuyun ve ürünü kullanmadan önce talimatları anladığınızdan emin olun.



UYARI: Kişisel koruyucu ekipman giyin. Bkz. *Kişisel koruyucu ekipman sayfa: 60.*



UYARI: Çalışma alanında yetkili olmayan kişilerin olmadığından emin olun, aksi halde ciddi yaralanma riski vardır.



UYARI: Şebeke voltajının, ürünün nominal değerler plakasında belirtilen değerle uyumlu olduğundan emin olun.

Günlük bakımı yapın. *Bakım takvimi sayfa: 72* bölümüne bakın.

Suyu bağlama

1. Su hortumunu su şebekesine (A) bağlayın.

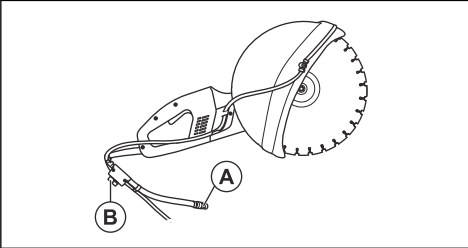

2. Suyun akması veya durması için su musluğunu (B) çevirin.

Toprak arızası devre kesicisini açma



UYARI: Aletle birlikte toprak arızası devre kesicisi verilmediyse aleti hiçbir zaman kullanmayın. Dikkatsizlik; ciddi yaralanmalara, hatta ölüme neden olabilir.

1. Toprak arızası devre kesicisinin kapalı olduğundan emin olun.

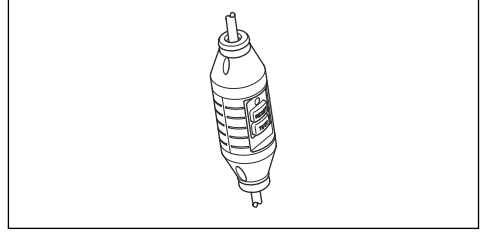

2. Ürünü çalıştırın. LED yanmıyorsa SIFIRLA düğmesine (yeşil) basın.

3. Toprak arızası devre kesicisini kontrol edin.

Ürünü çalıştırma

1. Ön tutma yerini sol elinizle kavrayın.

2. Arka tutma yerini sağ elinizle kavrayın.

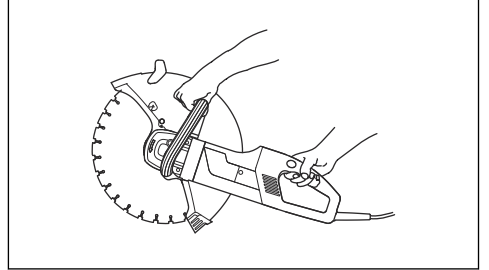

3. Sağ elinizin baş parmağı ile güç anahtarı kilidine bastırın ve güç anahtarına basın.

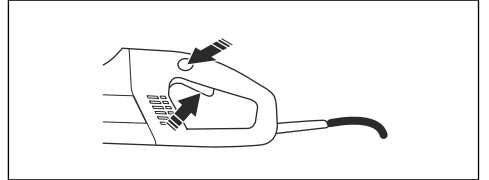

4. Ürünü yüksüz olarak, güvenli bir şekilde en az 30 saniye çalıştırın.

Ürünü durdurma



UYARI: Kesim bıçağı, motor durduktan sonra yaklaşık bir dakika daha dönmeye devam eder (bıçağı durdurma olarak bilinir.) Kesim bıçağının, tamamen durana kadar serbest bir şekilde dönmelerini sağlayın.

Dikkatsizlik, ciddi yaralanmalara neden olabilir.

1. Motoru durdurmak için güç anahtarını serbest bırakın.

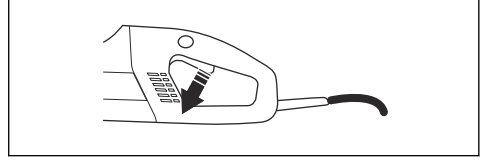

Bakım

Bakım takvimi

Bakım takviminde, ürününüzün hangi parçalarını bakım yapılması gerektiğini görebilirsiniz. Bakımın

hangi aralıklarla yapılması gerektiğini de görebilirsiniz. Aralıklar, ürünün günlük kullanımına göre hesaplanır ve kullanım oranı değişirse farklılık gösterebilir.

	Günlük	Haftalık/40 saat	Her yıl
Temizlik	Harici temizlik		
	Soğutucu hava girişi		
İşlev kontrolü	Genel denetim	Karbon fırçalar	
	Güç anahtarı*		
	Güç anahtarı kilidi*		
	Bıçak siperliği*		
	Kesim bıçağı*		
	Su dağıtım sistemi		
Change			Dişli kutusu yağı

* Ürünün üzerindeki güvenlik aletleri sayfada: 60 bölümündeki talimatlara bakın.

** Kesim bıçakları sayfada: 61 bölümündeki talimatlara bakın.

Temizleme prosedürleri

Dış temizlik



UYARI: Ürünün iç kısmını yıkarken yüksek basınçlı yıkayıcı kullanmayın.

Ürün, kesme işlemi sırasında nemli havaya ve su zerreciklerinin girişine karşı dayanıklılık gösterir. Beton veya tuğla gibi tuz içerebilen malzemeleri keserken, işinizi tamamladıktan sonra ürünü yıkamanız gerekir. Temizlik, motorun içerisinde tortulaşmaların meydana gelme riskini azaltır. Motorun içerisinde meydana gelen tortulaşmalar, elektrik parçaları arasında kaçak akıma neden olabilir. Kaçak akım, toprak arızası devre kesicinin yanlışlıkla devreye girmesine neden olabilir.

1. Ürünü, her gün işiniz bittikten sonra temiz suyla yıkayın.
2. Ürünü, arka tutma yeri yukarıya gelecek şekilde yerleştirin.

3. Arka tutma yerindeki hava girişlerini temiz suyla yıkayın. Su, ön hava çıkışlarından çıkacaktır.
4. Motorun kurumasını hızlandırmak için motoru fişe takın ve yaklaşık 30 saniye çalıştırarak motoru kurutun.

Soğuk hava girişini temizleme

Üründe, motor sıcaklığını düşürmek için bir fan bulunur. Soğutucu havanın ızgaradan emilmesi için ürünün arka tutma yerini çalıştırın. Hava, stator ve rotor üzerinden geçip motor yuvasının önünden dışarı çıkabilir.

1. Ürünün yeterli düzeyde soğutulması için soğutucu hava açıklıklarını her zaman açık ve temiz tutun.

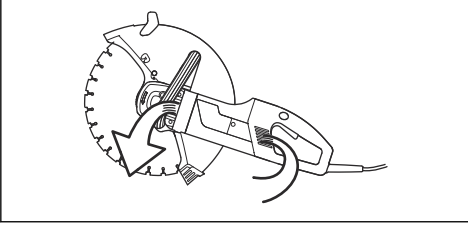

2. Ürünün içine düzenli olarak basınçlı hava üfleyin.

İşlev kontrolleri

Genel bir işlev kontrolü yapma



UYARI: Asla hasarlı kablolar kullanmayın. Hasarlı kablolar ciddi ve ölümlü sonuçlanabilecek yaralanmalara neden olabilir.

1. Kordonun ve uzatma kablosunun sağlam ve iyi durumda olduğundan emin olun. Kordon hasar görmüşse ürünü hiçbir zaman kullanmayın, tamir için yetkili bir servise teslim edin.
2. Somunların ve vidaların sıkı olduğundan emin olun.

Su besleme sistemini kontrol etme

1. Bıçak siperliğinde bulunan nozülleri inceleyin ve bunların tıkalı olmadığını emin olun.
2. Gerekirse temizleyin.
3. Su konektöründe bulunan filtreyi inceleyin. Tıkalı olmadığından emin olun.
4. Gerekirse temizleyin.

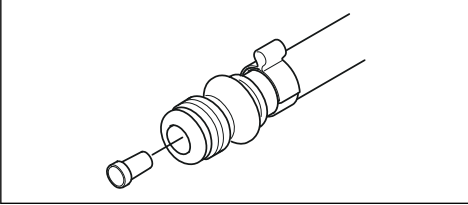

5. Hortumları kontrol edin ve hasarlı olmadıklarından emin olun.

Karbon fırçaları değiştirme

Aşınan, çatlak veya herhangi bir hasarı bulunan karbon fırçaları değiştirin. Tüm karbon fırçaları tek seferde değiştirin.

1. Kontrol kapağını çıkarmak için vidaların ikisini de (A) ve (B) gevşetin.

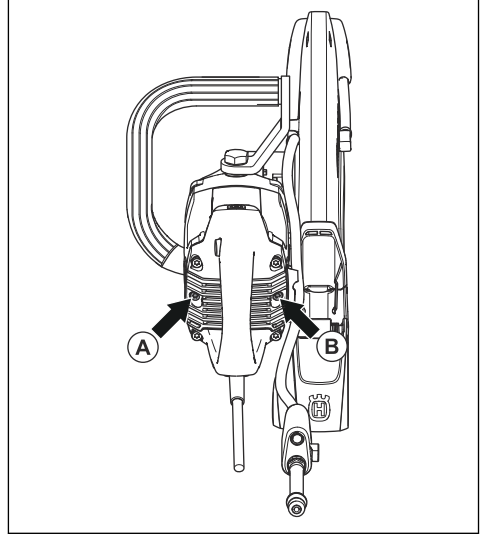

2. Karbon fırçayı tutan kabloyu çıkarın.

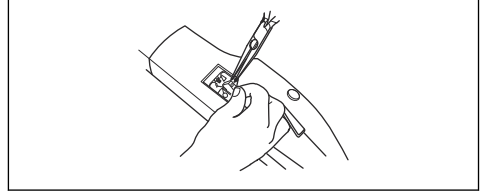

3. Yayı kaldırın ve daha sonra, fırça halkasındaki karbon fırçayı çıkarın.
4. Fırça halkalarını, kuru bir fırça ile temizleyin.
5. Tozu dikkatlice dışarı üfleyin.
6. Yeni karbon fırçaları takın ve aynı zamanda, fırça halkalarının içine kolayca kaydıklarından emin olun.
7. Yayı katlayın ve kabloyu sıkın.
8. Yeni karbon fırçaları yaklaşık 40 dakika boşa çalıştırın.

Dişli kutusu yağını doldurma

Dişli kovanını yağ ile tamamen doldurmeyin. Çalışma sırasında ürünün sıcaklığı artarken yağ da genişler. Dişli kovanını yağ ile tamamen doldurursanız contalar zarar görebilir ve yağ sızıntısı olabilir.

Dişli kovanının toplamda 90 g (0,2 lb) yağ içermesi gerekir. Yalnızca Husqvarna tarafından önerilen yağı kullanın.

Dişli kovanındaki yağı değiştirmek için aşağıdaki parçaları sökmeniz gerekir:

1. Kesim bıçağını tutan flanş rondelalarını sökün.

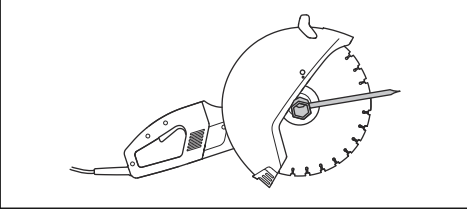

2. Keçe bileziğini sökün.

3. Siperliğin destek flanşını sökün.

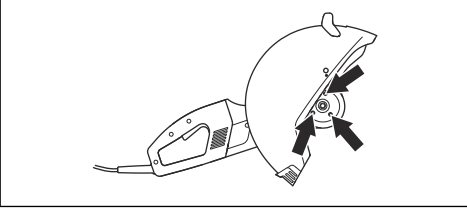

4. Bıçak siperliğini sökün.

5. Siperliği tutan dört vidayı çıkarın.

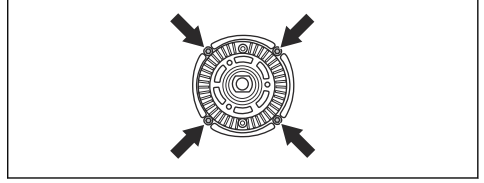

6. Zirhli tahrik tekerleği birimi ile birlikte dışli kovanından dışarı çıkarın.

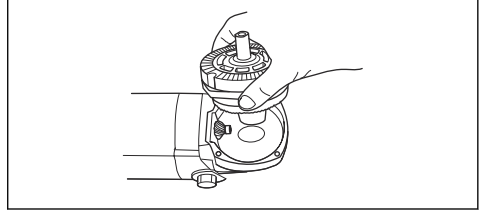

7. Yağı temizleyin ve dışli kovanını yeni, iyi kalitede dışli yağı ile doldurun.

Taşıma, depolama ve atma

Taşıma

Ürünün taşınması

- Nakliye sırasında hasar görmesini ve kaza olmasını önlemek için nakliye sırasında ürünü sağlam bir şekilde sabitleyin.

Kesim bıçaklarının taşınması

- Kesim bıçağı takılıken el tipi kesiciyi taşımayın. El tipi kesiciyi kullandıktan sonra kesim bıçaklarının tümünü çıkarın.
- Yeni bıçaklarda taşımadan dolayı herhangi bir hasar olup olmadığını inceleyin.

Saklama

Ürünün saklanması

- Ürünü kilitlenebilir bir yerde tutarak çocukların ve izinsiz kişilerin erişmesini engelleyin.

Kesim bıçaklarının saklanması

- El tipi kesiciyi, kesim bıçağı takılıken saklamayın. El tipi kesiciyi kullandıktan sonra kesim bıçaklarının tümünü çıkarın ve dikkatli bir şekilde saklayın.
- Kesim bıçaklarını kuru, donmayacakları bir yerde saklayın. Taşlama bıçaklarına daha fazla özen gösterin. Taşlama bıçakları düz, eğik olmayan

bir yüzeyde saklanmalıdır. Taşlama bıçaklarının nemli koşullarda saklanması dengesizliğe ve bunun sonucunda yaralanmaya yol açabilir.

- Yeni bıçaklarda saklamadan dolayı herhangi bir hasar olup olmadığını inceleyin.

Atma

Ürün veya ürün ambalajı üzerinde bulunan semboller, bu ürünün evsel atık olarak değerlendirilemeyeceğini belirtir. Elektrikli ve elektronik ekipman, kurtarma için uygun bir geri dönüşüm istasyonuna gönderilmelidir.

Bu ürüne doğru önemin verilmesini sağlayarak, çevreye ve insanlara olabilecek potansiyel negatif etkisini önlemeye yardımcı olabilirsiniz, aksi takdirde bu ürünün yanlış atık yönetimi durumunda negatif etkiler meydana gelebilir. Bu ürünün geri dönüşümü hakkında daha ayrıntılı bilgi için belediyenize, mahallenizdeki atık hizmetine veya ürünü satın aldığınız mağazaya danışın.

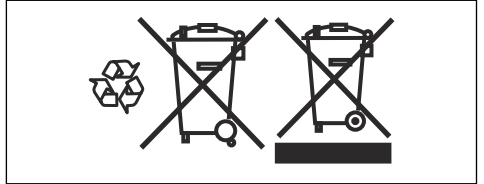

Teknik veriler

Teknik veriler

K 4000		
Koruma sınıfı		I
Çıkış milinin maks. devri, dev/dk	120 V, 60 Hz	3400
	230 V, 50 Hz	3600
Nominal voltaj, V		
Avrupa		230
Birleşik Krallık ve İrlanda		110
ABD/Kanada/Japonya		100-120
Avustralya		230
Nominal çıkış, W		
Avrupa	230 V, 50 Hz	2700/12 A
Birleşik Krallık ve İrlanda	110 V, 50 Hz	2200/20 A
ABD/Kanada/Japonya	100-120 V, 50-60 Hz	15 A
Avustralya	230 V, 50 Hz	2300/10 A
Ağırlık		
Kablo paketsiz, bıçaksız ve süpürge ataşmansız makine, kg (lb)		7,6 (16,7)
Suyla soğutma		
Bıçağı su ile soğutma		Evet
Memeyi bağlama		"Gardena" türü
Önerilen su basıncı, bar (PSI)		0,5-8 (7,3-116)
Gürültü emisyonları ⁷		
Ses gücü düzeyi, ölçülmüş dB (A)		104
Ses gücü düzeyi, garantili L _{WA} dB (A)		105
Ses düzeyleri ⁸		
Operatörün kulağındaki eş değer ses basıncı düzeyi, dB (A)		95
Eş değer titreşim düzeyleri, a_{hveq} ⁹		
Ön tutma yeri, m/sn ²		6,7

⁷ Çevredeki gürültü emisyonları, 2000/14/EO sayılı direktife uygun olarak ses gücü (LWA) şeklinde ölçülmüştür. Garanti edilen ve ölçülen ses gücü arasındaki fark, garanti edilen ses gücünün 2000/14/EO sayılı direktif doğrultusunda ölçüm sonucundaki dağılımı ve aynı modelden farklı ürünler arasındaki değişimleri de içermesidir.

⁸ EN ISO 19432 uyarınca eş değer ses basınç düzeyi, çeşitli çalışma koşullarında farklı ses basınç düzeyleri için zaman ağırlıklı enerji toplamı olarak hesaplanır. Ürünün eş değer ses basıncı düzeyi için bildirilen verilerdeki tipik istatistik dağılımı (standart sapma) 1 dB (A) şeklindedir.

⁹ EN 60745-2-22'ye göre eş değer titreşim düzeyi, titreşim düzeyleri için zaman ağırlıklı enerji toplamı olarak hesaplanır. Titreşim düzeyleri için bildirilen verilerde 1,0 m/sn² değerinde belirsizlik mevcuttur

K 4000	
Arka tutma yeri, m/sn ²	5,2

Tavsiye edilen taşlama ve elmas kesim bıçağı

Kesim bıçağı, mm (inç)	350 (14)
Maks. çevre hızı m/sn (ft/sn)	100 (19600)
Maks. bıçak hızı, rpm	3900
Maksimum kesme derinliği, mm (inç)	125 (459/64)
Süpürge aparatıyla maksimum kesme derinliği, mm (inç)	119 (411/16)



DİKKAT: Aşağıdaki öneriler, maksimum uzatma kablosu uzunluğuyla görel olarak minimum kablo alanını belirtir. Performansın olumsuz etkilenmemesi ve ürünün hasar görmemesi için önerileri uygulayın.

Kablo alanı	1,5 mm ²	2,5 mm ²
Giriş gerilimi 100-120 V	20 m	40 m
Giriş gerilimi 220-240 V	30 m	50 m

Uyumluluk Bildirimi

AB Uyumluluk Bildirimi

Biz, Husqvarna AB, SE-561 82 Huskvarna, İSVEÇ, tel: +46-36-146500 olarak tek sorumlu vasfıyla ürüne ilişkin aşağıdaki beyanlarda bulunmaktayız:

Açıklama	Taşınabilir kesme makinesi
Marka	HUSQVARNA
Tip/Model	K 4000
Kimlik	2022 r. yılı ve sonrası tarihli seri numaraları

aşağıdaki AB direktifleri ve düzenlemeleriyle tamamen uyumludur:

Direktif/Düzenleme	Açıklama
2006/42/EO	"makinelere ilgili"
2014/30/EC	"elektromanyetik uyumlulukla ilgili"
2011/65/EC	"tehlikeli maddelerin kısıtlanmasıyla ilgili"

ve aşağıdaki standartlar ve/veya teknik özellikler uygulanmıştır;

EN ISO 12100:2010

EN 60745-2-22:2011/A11:2013

EN 55014-1:2017

EN 55014-2:2015

EN 61000-3-2:2014

EN 61000-3-3:2013

EN IEC 63000:2018

Partille, 12.10.2022 r.

Türk ithalat şirketi daha fazla bilgi için temas edilecek:
Çullas Orman Bahçe ve Tarım Mak. San. Tic. A.Ş.
Suadiye Mh. Bağdat Cd. No:455/4
Kadıköy – 34740 İstanbul / Türkiye
Telefon: +90 216 519 88 82
Faks: +90 216 519 88 78
info@cullas.com.tr



Fredrik Sandinge

AR-GE Direktörü

Beton Kesme ve Delme Ekipmanları

Husqvarna AB, Yapı Bölümü

Teknik dokümantasyon sorumlusu

Зміст

Вступ.....	78	Транспортування, зберігання й утилізація.....	101
Безпека.....	81	Технічні характеристики.....	102
МОНТАЖ.....	86	Декларація відповідності.....	104
Експлуатація.....	92	0
ТЕХНІЧНЕ ОБСЛУГОВУВАННЯ.....	99		

Вступ

Відповідальність власника

Власник / роботодавець є відповідальним за наявність у користувача достатніх знань для безпечного використання виробу. Дуже важливо, щоб наглядач та користувач прочитали та зрозуміли інформацію, викладену в цьому посібнику. Вони повинні знати та зрозуміти наступне:

- Правила техніки безпеки під час використання виробу.
- Сфера застосування та існуючі обмеження використання виробу.
- Вимоги до використання та догляду за виробом.

Використання цього виробу може регулюватися національним законодавством. Перед використанням виробу ознайомтеся із законодавством місцевості, де будуть проводитися роботи.

Опис виробу

К 4000 – це ручний різак із високими обертами, призначений для різання твердих матеріалів на кшталт кам'яної кладки чи сталі. Будь-яке інше використання виробу, окрім описаного в цьому посібнику, заборонене. Для безпечної експлуатації цього виробу оператор зобов'язаний уважно прочитати цей посібник. Додаткову інформацію можна отримати у вашого дилера або безпосередньо в компанії HUSQVARNA.

Конструкція та функції

Технічні характеристики

К 4000 створений із використанням інноваційних технологій та вирізняється високою продуктивністю

й надійністю, а також забезпечує використання передових технічних рішень і турботу про навколишнє середовище.

Нижче перелічено деякі з особливостей К 4000.

Elgard™

Система Elgard - це електронний пристрій захисту від перевантаження. Він дозволяє уникнути пошкодження запасних частин машини та продовжити термін їх служби. Завдяки Elgard™ стає можливим визначення моменту досягнення машиною граничного навантаження.

Softstart™

Softstart™ – це електронний обмежувач струму, який забезпечує більш плавний запуск.

Насадка для збору пилу (не входить до комплекту поставки)

Насадка для збору пилу вільно кріпиться до машини й підключається до пиლოსоса / пилозбірника для ефективного зменшення кількості пилу під час різання без подачі води.

Правильне використання

Цей виріб розроблений та призначений для різання плитки та каменю. Будь-яке інше застосування є неправильним.

Виріб призначений для галузевого використання досвідченими операторами.

Огляд виробу

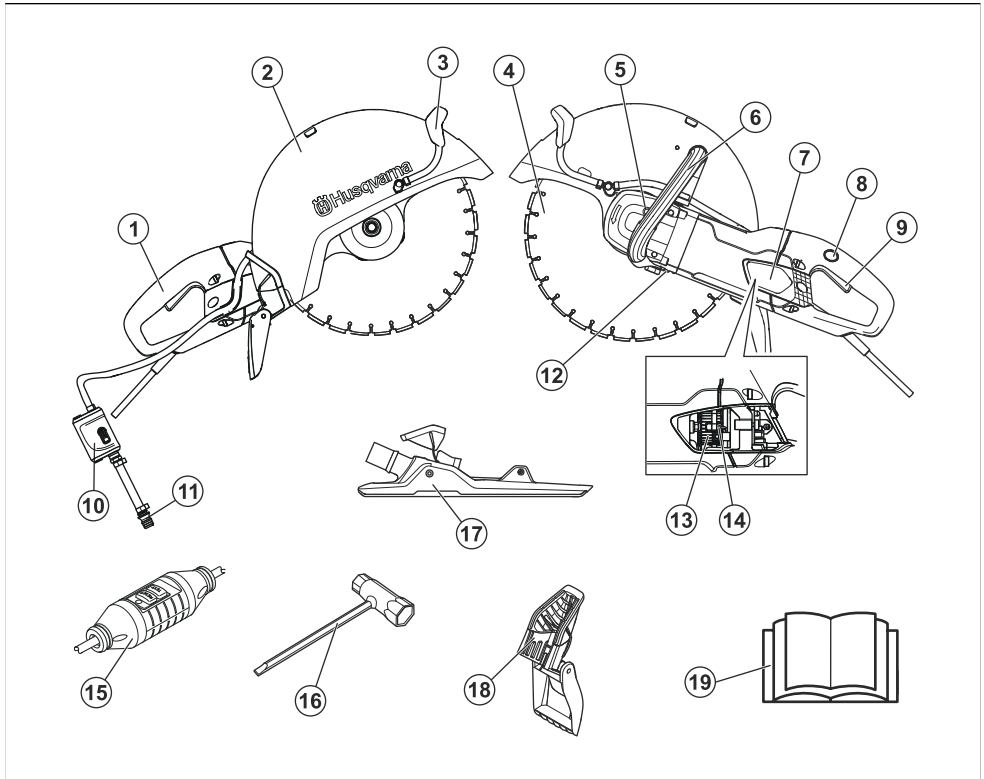

1. Задня ручка
2. Кожух лез
3. Водяне обладнання
4. Різальне лезо (не входить до комплекту поставки)
5. Фіксування вісі
6. Передня рукоятка
7. Ревізійна кришка
8. Фіксатор перемикача потужності
9. Перемикач потужності
10. Кран подачі води з обмежувачем витрати
11. Арматура трубопроводу
12. Табличка з паспортними даними
13. Тримач щітки
14. Вугільні щітки
15. Пристрій захисного вимкнення (за виключенням Великої Британії та Ірландії)
16. Комбінований ключ
17. Насадка для збору пилу (аксесуар, не входить до комплекту поставки)
18. Бризковик

19. Посібник користувача

Символи на виробі



ПОПЕРЕДЖЕННЯ! Робота з виробом пов'язана з небезпекою – неправильне або недбале користування може призвести до серйозної чи навіть смертельної травми користувача або інших осіб.



Перед початком експлуатації виробу уважно прочитайте посібник користувача й переконайтеся, що ви зрозуміли наведені в ньому вказівки.



Використовуйте засоби індивідуального захисту. Інструкції див. у розділі *Засоби індивідуального захисту на сторінці 85*.



Цей виріб відповідає вимогам ЄС.



ПОПЕРЕДЖЕННЯ! Під час різання утворюється пил, що може призвести до травми в разі вдихання. Користуйтеся затвердженням респіратором. Не вдихайте вихлопні дими. Обов'язково забезпечуйте належну вентиляцію.



ПОПЕРЕДЖЕННЯ! Іскри від різального леза можуть спричинити займання вогнебезпечних та легкозаймистих речовин на кшталт бензину, газу, деревини, одягу, сухої трави тощо.



ПОПЕРЕДЖЕННЯ! Віддача може бути несподіваною, швидкою та потужною й може призвести до травм, небезпечних для життя. Прочитайте інструкції, наведені в посібнику, та переконайтеся, що повністю зрозуміли їх, перш ніж починати експлуатацію виробу.



ПОПЕРЕДЖЕННЯ! Перевірте леза на наявність тріщин або інших пошкоджень.



ПОПЕРЕДЖЕННЯ! Не використовуйте полотна для циркулярних пилок.

1 рядок: бренд, модель (X, Y)

2 рядок: серійний № з датою виготовлення (Y, W, X): рік, тиждень, порядковий №

3 рядок: № виробу (X)

4 рядок: виробник

5 рядок: А: максимальна швидкість обертання вихідної осі, В: діаметр різального леза, С: діаметр болта леза

6 рядок: D: вхідна напруга, Е: сила вхідного струму, F: частота вхідного струму

7 рядок: країна-виробник

Пошкодження виробу

Ми не несемо відповідальності за пошкодження, якщо:

- виріб було неправильно відремонтовано;
- виріб було відремонтовано із використанням деталей, виготовлених не виробником або не затверджених ним;
- виріб обладнано аксесуаром, виготовленим не виробником або не затвердженим ним;
- виріб було відремонтовано в неавторизованому сервісному центрі або неавторизованою компанією;

Зверніть увагу: Інші позначення на виробі стосуються спеціальних сертифікатів для певних країн чи регіонів.

Пластинка технічних даних

XXXXXXXXXX YYYYY	
s / n YYYYY WWXXXXXX	
XXX XX XX-XX	
+	+
Husqvarna AB	
AAAAAA	BBBBB CC
DDDD	EEEE FFFF
XXXXXXXXXXXXXXXXXX	

Безпека

Визначення щодо правил безпеки

Попередження, застереження та примітки служать для наголошення на особливо важливих положеннях посібника користувача.



ПОПЕРЕДЖЕННЯ: Вказує на те, що в разі порушення інструкцій, наведених у цьому посібнику, існує небезпека поранення або смерті оператора чи інших осіб, що знаходяться поруч.



УВАГА: У разі порушення інструкцій, наведених у цьому посібнику, існує небезпека пошкодження виробу та / або насадки, інших матеріалів або навколишніх об'єктів.

Зверніть увагу: Використовується для надання додаткової інформації щодо певної ситуації.

Загальні правила техніки безпеки

Неможливо передбачити в посібнику всі ситуації, які можуть виникнути під час використання виробу. Завжди будьте обережні та керуйтеся здоровим глуздом. Якщо ви не впевнені в безпеці своїх дій, зупиніть роботу та зверніться за порадою до фахівця. Таким фахівцем може бути представник дилера, працівник центру обслуговування або просто досвідчений користувач. Не виконуйте дій, у безпеці яких ви не впевнені!

Зверніть увагу: Збережіть усі попереджувальні знаки й інструкції для їх використання в майбутньому.



ПОПЕРЕДЖЕННЯ: Прочитайте всі попередження та інструкції.



ПОПЕРЕДЖЕННЯ: Ніколи не використовуйте виріб із несправним захисним обладнанням! Якщо виріб не відповідає хоча б одній із вимог перевірки, зверніться до центру обслуговування для ремонту.



ПОПЕРЕДЖЕННЯ: Перед початком експлуатації виробу уважно прочитайте посібник користувача й переконайтеся, що ви зрозуміли наведені

в ньому вказівки. Рекомендується, щоб особи, які будуть користуватись виробом вперше, також отримали практичні інструкції перед початком роботи.



ПОПЕРЕДЖЕННЯ: Пам'ятайте, що саме ви, користувач, є відповідальним за те, щоб люди не наражалися на небезпеку й не страждали від нещасних випадків, а їхнє майно не було пошкоджене.



ПОПЕРЕДЖЕННЯ: Слідкуйте за тим, щоб пристрій був чистий. Усі помітки та позначки мають бути чіткими та розбірливими.



ПОПЕРЕДЖЕННЯ: Робота з виробом пов'язана з небезпекою – неправильно або недбале користування може призвести до серйозної чи навіть смертельної травми користувача або інших осіб.



ПОПЕРЕДЖЕННЯ: Ніколи не дозволяйте дітям або невідготтовленим людям використовувати виріб або здійснювати його технічне обслуговування.



ПОПЕРЕДЖЕННЯ: Виріб не призначено для використання особами (у тому числі дітьми) з обмеженими фізичними можливостями, сенсорними й розумовими здібностями, а також особами, які не мають необхідного досвіду та знань.



ПОПЕРЕДЖЕННЯ: Особам, які не прочитали посібник користувача й не усвідомили його зміст, заборонено користуватися виробом.



ПОПЕРЕДЖЕННЯ: У жодному разі не користуйтеся виробом, якщо ви втомлені, перебуваєте під впливом алкоголю, наркотиків, лікарських засобів чи будь-яких інших речовин, що можуть вплинути на зір, зосередженість, свідомість чи координацію рухів.



ПОПЕРЕДЖЕННЯ: Внесення змін у конструкцію або застосування додаткових аксесуарів, яке не було узгоджене з виробником, може призвести до серйозних травм і навіть загибелі користувача та інших осіб. За жодних обставин не змінюйте конструкцію виробу без дозволу виробника.



ПОПЕРЕДЖЕННЯ: Категорично заборонено різати пластмасу алмазним різальним диском. Тепло, що утворюється під час різання, може розплавити пластмасу, яка може пристати до різального диска, спричинити його блокування та призвести до вивинання інструмента з рук.



ПОПЕРЕДЖЕННЯ: Не вносьте змін у конструкцію виробу та не користуйтеся виробом, який має ознаки самовільної модифікації.



ПОПЕРЕДЖЕННЯ: Під час роботи алмазні диски сильно нагріваються. Неправильне використання може призвести до нагрівання й деформації леза, наслідком чого можуть бути пошкодження та травми.



ПОПЕРЕДЖЕННЯ: Забороняється користуватися несправним виробом. Дотримуйтеся вимог із техніки безпеки та вказівок із технічного обслуговування, наведених у цьому посібнику. Деякі операції технічного обслуговування мають виконувати лише кваліфіковані фахівці. Інструкції див. у розділі *Графік технічного обслуговування на сторінці 99*.



ПОПЕРЕДЖЕННЯ: Різальний диск може розтритися та травмувати оператора.



ПОПЕРЕДЖЕННЯ: Виробник різального диска надає попередження та рекомендації щодо використання та належного догляду за різальним лезом. Ці попередження надаються разом із диском. Прочитайте всі інструкції від виробника різального диска та дотримуйтеся їх.



ПОПЕРЕДЖЕННЯ: Завжди користуйтеся оригінальними запчастинами та приладами.



ПОПЕРЕДЖЕННЯ: Різальне лезо необхідно перевірити перед встановленням на пристрій і слід часто перевіряти під час роботи. Під час перевірки слід шукати тріщини, втрачені сегменти (алмазних різальних дисків) або злами. Не використовуйте пошкоджений різальний диск.



ПОПЕРЕДЖЕННЯ: Під час роботи цього виробу утворюється електромагнітне поле. Це поле може за деяких умов взаємодіяти з активними чи пасивними медичними імплантатами. Щоб зменшити ризик тяжких або смертельних травм, рекомендуємо особам із медичними імплантатами проконсультуватися зі своїм лікарем і виробником медичного імплантату перед початком експлуатації цього виробу.



ПОПЕРЕДЖЕННЯ: Перевіряйте цілісність кожного нового диска, даючи йому обертатися за повністю відкритого дроселя протягом приблизно 1 хвилини.

Правила техніки безпеки під час монтажу



ПОПЕРЕДЖЕННЯ: Перед використанням виробу уважно прочитайте наведені нижче попередження.



ПОПЕРЕДЖЕННЯ: Забороняється використовувати різальні диски, які призначені для нижчих швидкостей, ніж цей різак. Дозволяється використовувати лише різальні диски, які призначені для використання у високошвидкісних різачах.



ПОПЕРЕДЖЕННЯ: Різальним диском можна різати лише ті матеріали, для різання яких воно призначене.



ПОПЕРЕДЖЕННЯ: Уникайте контакту абразивних лез із водою. У разі потрапляння води чи вологи

на абразивний диск, його міцність зменшується, що може призвести до підвищеної небезпеки пошкодження різального диска.



ПОПЕРЕДЖЕННЯ:

Використовуйте лише диски, що відповідають державним або місцевим стандартам і норм, наприклад EN 13236, EN 12413 або ANSI B7.1.



ПОПЕРЕДЖЕННЯ:

У процесі різання металу можливо іскроутворення, яке може призвести до виникнення пожежі. Не користуйтеся машиною при роботі в зоні з наявністю займистих речовин або газів.



ПОПЕРЕДЖЕННЯ:

У процесі різання металу не допускається застосування насадки для збору пилу.



ПОПЕРЕДЖЕННЯ:

За жодних обставин не використовуйте зазубрені леза на кшталт лез для дерева, циркулярних зазубрених лез, лез із твердосплавними насадками тощо. У такому разі зростає небезпека віддачі, а за несприятливих умов твердосплавні леза можуть зірватися й відлетіти на високій швидкості. Недбалість може призвести до серйозних ушкоджень або навіть смерті.



ПОПЕРЕДЖЕННЯ:

Правила техніки безпеки вимагають інший тип захисту при роботі з лезами з твердосплавними насадками, який не використовується на бензорізах, наприклад, «огороження із захистом на 360°». Різаки, а саме цей прилад, використовують абразивні чи алмазні різальні леза та мають різні захисні засоби, які не забезпечують захист від небезпек, що виникають при роботі з лезами для дерева.

Зверніть увагу: У процесі різання за допомогою абразивних лез не допускається застосування насадки для збору пилу. Використання абразивних лез призводить до виникнення неприродного зносу насадки для збору пилу.

Правила техніки безпеки під час використання виробу

Безпека в робочій зоні



ПОПЕРЕДЖЕННЯ:

Безпечна відстань від різачка становить 15 метрів (50 футів). Ви несете відповідальність за відсутність будь-яких тварин та споглядачів у робочій зоні. Забороняється починати різання, доки робоча зона не буде вільною та Ви не займете стійке положення.

- Забезпечуйте порядок та добре освітлення в робочій зоні.
- Не використовуйте електроінструмент у вибухонебезпечному середовищі, наприклад, у присутності вогнєнебезпечних рідин, газів або пилу.
- Не підпускайте до себе дітей та сторонніх осіб, коли працюєте з електроінструментом.
- Переконайтеся, що ніщо навколо вас не перешкоджатиме керуванню виробом.
- Переконайтеся, що навколо вас немає осіб чи предметів, що можуть контактувати з різальним обладнанням або бути ураженими уламками, що відкидаються лезом.
- Не користуйтеся виробом у погану погоду, зокрема в густий туман, дощ, сильний вітер, за низької температури тощо. Робота в погану погоду виснажує й часто пов'язана з додатковою небезпекою, наприклад слизькими поверхнями.
- Забороняється починати роботу з виробом на захищеному робочому місці, а також не маючи стійкої точки опори. Потрібно виявити будь-які перешкоди, що можуть мати непередбачувані пересування.
- Під час пиляння переконайтеся, що ніякі предмети не зможуть втратити стійкість та впасти, що може призвести до травмування оператора. Будьте дуже уважні, працюючи на схилах.
- Переконайтеся, що робоча зона має достатнє освітлення для утворення безпечного робочого середовища.
- Переконайтеся, що через робочу зону чи матеріал, який підлягає різанню, не прокладено трубопроводи чи електрокабелі.
- Перш ніж прорізати отвір у емність (циліндричний контейнер, трубопровід тощо), спочатку переконайтеся, що вона не містить займистих або інших летючих речовин.

Електробезпека



ПОПЕРЕДЖЕННЯ:

Виріб (Великобританія та Ірландія 110 В) не обладнано заземленим лінійним

вимикачем. Інструмент необхідно завжди використовувати з ізоляційним трансформатором для захисту у випадку спаду напруги.



ПОПЕРЕДЖЕННЯ: Не мийте пристрій водою, тому що вона може потрапити в електричну систему або двигун і спричинити пошкодження інструмента або викликати коротке замикання.

- **Вилки інструментів повинні підходити до розетки. У жодному разі не змінюйте вилку будь-яким чином. Під час роботи із заземленими електроінструментами не використовуйте будь-які перехідники.** Незмінені вилки та відповідні розетки зменшують ризик ураження струмом.
- **Уникайте тілесного контакту із заземленими поверхнями, такими як труби, радіатори, кухонні плити та холодильники.** Існує підвищений ризик враження електричними струмом, якщо ваше тіло заземлене.
- **Захищайте інструмент від дощу та вологи.** Потраплення води в інструмент збільшує загрозу ураження електричним струмом.
- **Використовуйте кабель лише за призначенням. Ніколи не використовуйте кабель для перенесення чи перетягування предметів і не тягніть за нього, щоб витягнути вилку з розетки. Тримайте кабель подалі від джерела тепла, мастила, гострих країв або рухомих деталей.** Пошкоджені чи заплутані кабель збільшує ризик враження електричним струмом.
- **Під час експлуатації електроінструмента надворі використовуйте подовжувальний кабель, що підходить для застосування надворі.** Використання кабелю, який підходить для застосування надворі, зменшує ризик враження електричним струмом.
- **Якщо застосування електроінструмента у вологому середовищі є обов'язковим, використовуйте джерело живлення, обладнане пристроєм захисного відключення (ПЗВ).** Використання ПЗВ знижує ризик ураження електричним струмом.
- Переверіть, щоб шнур та подовжувач були неушкоджені та знаходилися в справному стані. Ніколи не користуйтеся інструментом із пошкодженим шнуром, натомість віддайте його в авторизований сервісний центр для ремонту.
- Щоб запобігти перегріву, не використовуйте подовжувач коли він згорнутий.
- Використовуйте тільки сертифікований подовжувальний кабель достатньої довжини. Докладніше див. розділ *технічні характеристики; на сторінці 102.* Кабель недостатньої довжини може спричинити ризик зменшення продуктивності інструменту й перегріву.

- Інструмент потрібно підключати до заземленої розетки. Перевірте, чи відповідає напруга в мережі напрузі, указаній на паспортній табличці виробу.
- Перед початком роботи переконайтеся, що шнур знаходиться позаду вас, щоб не пошкодити його.

Особиста безпека

- **Будьте пильними, слідкуйте за тим, що робите та дотримуйтеся правил здорового глузду під час експлуатації електроінструмента. Не використовуйте електроінструмент, коли ви стомлені або перебуваєте під впливом наркотиків, алкоголю або лікарських засобів.** Втрата уваги на мить під час експлуатації електроінструмента може призвести до серйозної травми.
- **Використовуйте засоби індивідуального захисту. Обов'язково необхідно користуватися засобами захисту для очей.** Засоби захисту, наприклад, респіратор, чевевики з неслизькою підшвою, каска або засоби захисту органів слуху при використанні у відповідних умовах зменшують ризик травмування.
- Уникайте випадкових запусків. Перед підключенням до електромережі переконайтеся, що вимикач перебуває у вимкненому положенні.
- **Запобігайте випадковому запуску. Переконайтеся, що вимикач перебуває у вимкненому положенні, перш ніж підключати інструмент до джерела живлення й/або акумуляторного блока, піднімати або переносити його.** Не переносьте електроінструменти, тримаючи палець на вимикачі, і не пускайте напругу на електроінструменти, які увімкнено. Це може призвести до нещасних випадків.
- **Перед вимкненням інструмента приборіть будь-які регульовальні або гайкові ключі.** Якщо залишити на обертальній частині гайковий ключ або гайковий вороток, це може призвести до травм.
- **Не прикладайте дуже великих зусиль. Завжди стійте твердо на ногах, підтримуйте баланс.** Це дозволить краще контролювати електроінструмент у несподіваних ситуаціях.
- **Одягайтеся правильно. Не вдягайте просторий широкий одяг, не надягайте на себе ювелірні вироби. Волосся, одяг та рукавиці повинні знаходитися подалі від рухомих деталей.** Просторий широкий одяг, ювелірні вироби або довге волосся можуть потрапити в рухомі деталі.
- **У разі наявності обладнання з розподілу та збору пилу переконайтеся, що воно правильно під'єднано та використовується.** Обладнання для збору пилу зменшує ризики, поєднані з пилом.
- Не наближайтеся до лез під час роботи двигуна.
- У людей, які мають погіршений кровообіг, надмірна вібрація може ушкодити нервову систему або систему кровообігу. Якщо у вас проявляються симптоми надмірного впливу вібрації, зверніться до лікаря. До таких

симптомів належить оніміння, втрата чутливості, пощипування, поколювання, біль, безсилля, зміна кольору або стану шкіри. Як правило, ці симптоми проявляються в пальцях, руках і зап'ястях. Вони можуть посилюватися за низької температури.

Засоби індивідуального захисту



ПОПЕРЕДЖЕННЯ: Під час використання інструментів на кшталт різців, шліфувальних станків, дрелів утворюються пил і випари, які можуть містити небезпечні хімічні речовини. З'ясуйте склад матеріалу, який ви збираєтеся обробити, і використовуйте відповідний респіратор.



ПОПЕРЕДЖЕННЯ: Завжди користуйтеся відповідними захисними навушниками. Тривала робота за сильного шуму може призвести до погіршення слуху. Працюючи в захисних навушниках, прислухайтесь до попереджувальних сигналів або окликів. Вимкнувши двигун інструмента, негайно зніміть захисні навушники.



ПОПЕРЕДЖЕННЯ: Завжди є ризик пошкоджень роздавлюванням під час роботи на обладнанні, яке має деталі, що рухаються. Надягайте захисні рукавиці щоб уникнути пошкоджень тіла.



ПОПЕРЕДЖЕННЯ: Під час роботи з виробом можуть з'явитись іскри, що може викликати пожежу. Слід завжди мати напохваті відповідне протипожежне обладнання.

Під час роботи з виробом обов'язково користуйтеся затвердженими засобами індивідуального захисту. Засоби індивідуального захисту не можуть повністю ліквідувати небезпеку травм, але в разі нещасного випадку вони знизять ступінь серйозності травми. Зверніться до продавця по допомогу у виборі правильних засобів захисту.

Обов'язково вдягайте:

- Затверджений захисний шолом.
- Захисні навушники.
- Затверджені засоби захисту очей. Якщо Ви використовуєте захисну маску, додатково потрібно вдягати перевірені захисні окуляри. Перевірені захисні окуляри повинні відповідати стандартам ANSI Z87.1 в США чи EN 166 у країнах ЄС. Захисна маска повинна відповідати стандарту EN 1731.
- Затверджені засоби захисту органів дихання.

- Захисні рукавиці.
- Міцні рукавиці з матеріалу, що добре зчіплюється з поверхнею.
- Добре припасований, міцний і зручний одяг, що забезпечує повну свободу рухів. Під час різання виникають іскри, які можуть підпалити одяг. Компанія Husqvarna рекомендує під час роботи носити одяг із важкозаймистої бавовняної або щільної джинсової тканини. Не носіть під час роботи одяг із таких матеріалів, як нейлон, поліестер або віскоза. У разі займання такий матеріал може плавитися та приставати до шкіри. Не носіть під час роботи шорти.
- Черевики зі сталевими носками й неслизькою підшвою.

Завжди тримайте під рукою аптечку та відповідне протипожежне обладнання.

Механізми безпеки на пристрої



ПОПЕРЕДЖЕННЯ: Перед використанням виробу уважно прочитайте наведені нижче попередження.

Перемикач потужності

Натисніть на перемикач потужності, щоб запустити різак, та відпустіть перемикач, щоб зупинити його.

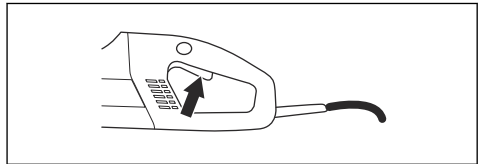

Фіксатор перемикача потужності

Фіксатор перемикача потужності унеможливорює ненавмисне натискання на перемикач. Натисніть на фіксатор перемикача потужності (A), щоб перемикач знову працював (B).

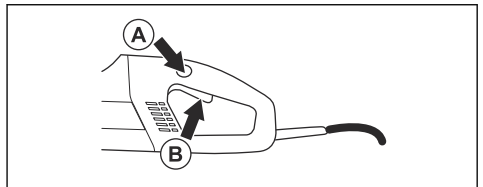

Перемикач потужності залишається відпущеним, поки відпущений фіксатор. Якщо відпустити рукоятку, перемикач потужності та його фіксатор будуть скинуті. Повернення здійснюється за допомогою двох незалежних відповідних пружин. Ця дія призводить до зупинки інструмента та фіксації перемикача потужності.

Кожух леза

Ці кожухи встановлюються над різальними лезами та призначені для запобігання викидання частин леза або оброблюваного матеріалу в бік користувача.

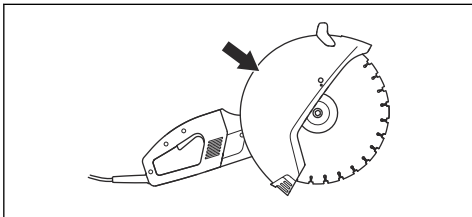

Пристрій захисного вимкнення

Заземлені лінійні вимикачі призначені для захисту у випадку спаду напруги.

Світлодіодний індикатор вказує, що заземлений лінійний вимикач увімкнений, тож інструмент також можна вмикати. Якщо світлодіодний індикатор не увімкнений, натисніть кнопку RESET (зелена).

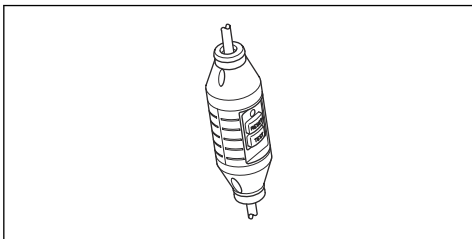

Правила техніки безпеки під час обслуговування



ПОПЕРЕДЖЕННЯ: Користувач повинен виконувати лише ті заходи з технічного обслуговування, які описані в Посібнику користувача. Більш серйозні роботи повинні виконуватися працівниками відповідних сервісних центрів.



ПОПЕРЕДЖЕННЯ: Двигун має бути вимкнено, і вимикач має знаходитися в положенні «СТОП» (STOP).



ПОПЕРЕДЖЕННЯ: Використовуйте засоби індивідуального захисту. Див. *Засоби індивідуального захисту на сторінці 85.*



ПОПЕРЕДЖЕННЯ: Термін служби виробу може зменшитись, а небезпека виникнення нещасних випадків збільшиться, якщо його технічне обслуговування виконується неправильно або якщо обслуговування та / або ремонт виконуються непрофесійно. Якщо ви потребуєте додаткової інформації, зверніться, будь ласка, до найближчого центру обслуговування.



УВАГА: Виріб слід регулярно перевіряти, робити необхідні налаштування або ремонт; для цього зверніться в центр обслуговування HUSQVARNA.

МОНТАЖ

Різальні леза

Леза HUSQVARNA розраховані на високі оберти та сумісні з ручними різачками.

- Різальні леза доступні у двох основних конструкціях – абразивні леза та алмазні леза.

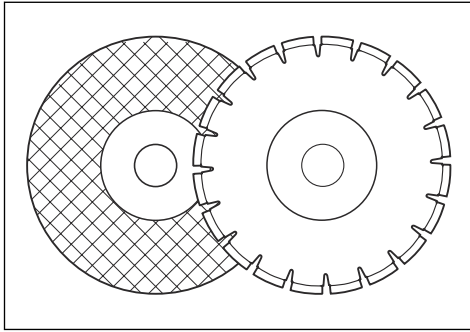

- Високоякісні леза зазвичай є й найбільш економічно вигідними.
- Леза більш низької якості часто мають нижчу продуктивність різання та коротший строк служби, що призводить до більших витрат по відношенню до кількості зрізаного матеріалу.
- Переконайтеся, що для встановлення різального леза на виріб використовується правильна втулка. Більш детальні інструкції див. у *Встановлення різального леза на сторінці 91.*

Відповідні різальні леза

Різальні леза	К 4000	К 4000 с приставка за прашосмучачка
Абразивні леза	Так*	Ні
Алмазні леза	Так	Так
Зазубрені леза	Ні	Ні
*Без води.		

Докладніше див. *технічні характеристики; на сторінці 102.*

Різальні леза для різних матеріалів



ПОПЕРЕДЖЕННЯ: Різальним диском можна різати лише ті матеріали, для різання яких воно призначене.



ПОПЕРЕДЖЕННЯ: Категорично заборонено різати пластмасу алмазним різальним диском. Тепло, що утворюється під час різання, може розплавити пластмасу, яка може пристати до різального диска, спричинити його блокування та призвести до виривання інструмента з рук.



ПОПЕРЕДЖЕННЯ: У процесі різання металу можливо іскроутворення, яке може призвести до виникнення

пожежі. Не користуйтеся виробом у зоні з наявністю займистих речовин або газів.



ПОПЕРЕДЖЕННЯ: У процесі різання металу не допускається застосування насадки для збору пилу.

- З приводу можливості застосування різця для різних видів робіт дивіться інструкції або отримайте потрібну інформацію від вашого постачальника.

	Бетон	Метал	Пласт-маса	Чавун
Абразивні леза*	X	X*	X	X
Алмазні леза	X	X**	----	X**
*Тільки без насадки для збору пилу.				
**Дозволяється використовувати тільки спеціалізовані леза. Тільки без насадки для збору пилу.				

Різальні леза для використання у високошвидкісних різачках



ПОПЕРЕДЖЕННЯ:

Забороняється використовувати різальні диски, які призначені для нижчих швидкостей, ніж цей різак. Використовуйте лише різальні леза, що відповідають державним або місцевим стандартам, наприклад EN 13236, EN 12413 або ANSI B7.1.

- Більшість різальних лез, які можуть підійти за параметрами до цього різачка, призначені для стаціонарних пил та мають менші показники швидкості обертання, ніж необхідно для цього виробу. Різальні леза з меншими показниками швидкості обертання забороняється використовувати для цього різачка.
- Різальні леза HUSQVARNA призначені спеціально для ручних різачків високих обертів.
- Перевірте, щоб лезо було сертифіковане для роботи на такій самій чи вищій швидкості, що зазначена на сертифікаційній табличці двигуна.

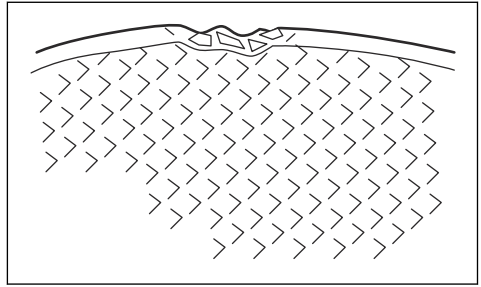
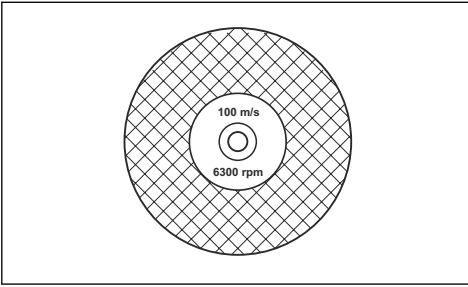

Вібрація леза

- Лезо може втратити правильну позицію та вібрувати, якщо тиск подачі занадто високий.
- Зниження тиску подачі може призвести до вібрації. У іншому випадку замініть леза.

- Випробуйте абразивне лезо, поклавши його на палець та легко постукуючи по ньому викруткою або чимось подібним. Якщо лезо не видає резонуючого дзвінкого звуку, воно пошкоджене.

Абразивні леза



ПОПЕРЕДЖЕННЯ: Уникайте контакту абразивних лез із водою. У разі потрапляння води чи вологи на абразивний диск, його міцність зменшується, що може призвести до підвищеної небезпеки пошкодження різального диска.

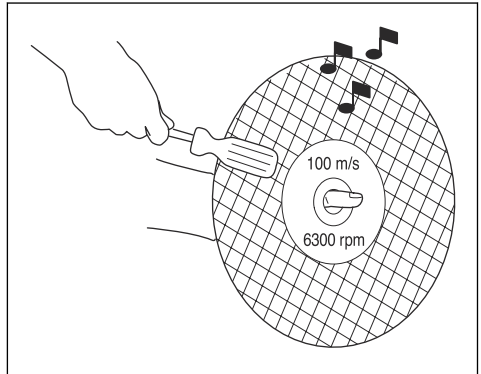

- Переконайтеся, що для роботи з відповідним матеріалом використовується правильне лезо.



УВАГА: У процесі різання за допомогою абразивних лез не допускається застосування насадки для збору пилу. Використання абразивних лез призводить до виникнення неприродного зносу насадки для збору пилу.

- Не використовуйте спрацьовані армовані диски, призначені для більших за розміром електроінструментів. Такі диски не розраховані на високу швидкість обертання, притаманну меншим електроінструментам, і можуть розтрощитися.
- Різальний матеріал абразивних лез складається з піщаного реагенту, зв'язаного органічною речовиною. Армовані леза виготовляються на основі матерії чи фібри, що запобігає повному розтрощенню на максимальних робочих швидкостях у разі появи тріщини чи пошкодження.
- Експлуатаційні якості різального леза визначаються типом і розміром абразивного зерна та типом і твердістю речовини зв'язки.
- Переконайтеся, що різальне лезо не тріснуло й не пошкоджене.

Тип леза	Матеріал
Бетон	Бетон, асфальт, кам'яна кладка, чавун, алюміній, мідь, латунь, кабелі, гума, пластик тощо.
Метал	Сталь, сталеві сплави та інші тверді метали.

Алмазні леза



ПОПЕРЕДЖЕННЯ: Категорично заборонено різати пластмасу алмазним різальним диском. Тепло, що утворюється під час різання, може розплавити пластмасу, яка може пристати до різального диска, спричинити його блокування та призвести до виривання інструмента з рук.



ПОПЕРЕДЖЕННЯ: Під час роботи алмазні диски сильно нагріваються. Неправильне використання

може призвести до нагрівання й деформації леза, наслідком чого можуть бути пошкодження та травми.



ПОПЕРЕДЖЕННЯ: У процесі різання металу можливо іскроутворення, яке може призвести до виникнення пожежі. Не користуйтеся виробом у зоні з наявністю займистих речовин або газів.

Зверніть увагу: Існує декілька класів міцності алмазних різальних лез.

Зверніть увагу: Гостріння леза виконується шляхом різання м'яких матеріалів на кшталт піщаника чи цегли.

- Завжди користуйтеся гострим алмазним лезом.
- Алмазні леза можуть тупитися у випадку неправильного тиску подачі або внаслідок різання окремих матеріалів, таких як високоармований залізобетон. Робота тупим алмазним лезом викликає перегрів, що може призвести до випадіння алмазних вставок.
- Алмазні леза складаються зі сталевого осердя та сегментів, що містять технічні алмази.
- Алмазні леза ідеально підходять для роботи з кладкою, армованим бетоном та іншими композитними матеріалами.
- Алмазні леза забезпечують зниження витрат на різання, зменшення разів заміни лез та постійну глибину різання.
- При розрізанні металу слід використовувати спеціальні різці. Зверніться до постачальника за допомогою у виборі відповідного продукту.
- У разі використання алмазного леза переконайтеся, що воно буде обертатися в напрямку, вказаному стрілкою на лезі.

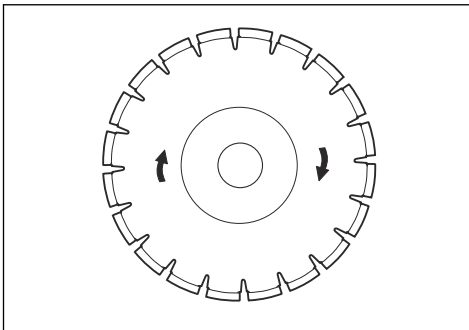

Алмазні різальні леза для сухого різання

- Алмазні різальні леза для сухого різання можна використовувати як із водяним охолодженням, так і без нього.
- Під час сухого різання кожні 30-60 секунд підіймайте лезо над надрізом і дайте йому протягом 10 секунд обертатися в повітрі, щоб охолонуло. Якщо не виконувати ці інструкції, лезо буде перегріватися.

Алмазні різальні леза для мокрого різання

Зверніть увагу: Під час мокрого різання забороняється використовувати насадку для збору пилу. Частки рухливої бетонної суміші значно знижують всмоктувальну здатність насадки для збору пилу.

- Алмазні різальні леза для «мокрого» різання мають охолоджуватися водою. Невиконання цих інструкцій може призвести до перегрівання леза.
- Вода охолоджує лезо, а також дозволяє збільшити строк його служби та зменшити обсяг пилу, що накопичується на ньому.
- Водяне охолодження, що використовується під час різання бетону, також дозволяє збільшити строк служби леза та зменшити обсяг пилу, що накопичується на ньому. Недоліки включають труднощі роботи при низьких температурах, ризик пошкодження підлоги й інших конструктивних елементів та ризик посковзнутися.

Алмазний різальний диск – боковий зазор



ПОПЕРЕДЖЕННЯ: Перевірте, щоб алмазний сегмент (T1) був ширшим за серцевину леза (T2), щоб матеріал не застрягав у різальному пазі та не викликав віддачу.

Заміняти лезо слід до його повного зношення.



УВАГА: Певні умови різання та погана якість лез можуть призводити до надмірного зношення по боках сегментів.

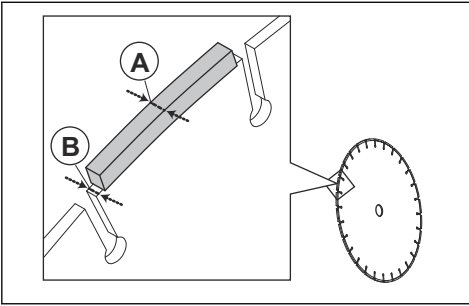

Деякі леза від Husqvarna оснащені індикаторами зношення бокового зазору, що допомагає визначити термін служби леза.

Зазубрені леза



ПОПЕРЕДЖЕННЯ: За жодних обставин не використовуйте зазубрені леза на кшталт лез для дерева, циркулярних зазубрених лез, лез із твердосплавними насадками тощо. У такому разі зростає небезпека віддачі, а за несприятливих умов твердосплавні леза можуть зірватися й відлетіти на високій швидкості. Недбалість може призвести до серйозних ушкоджень або навіть смерті.



ПОПЕРЕДЖЕННЯ: Правила техніки безпеки вимагають інший тип захисту при роботі з лезами з твердосплавними насадками, який не використовується на бензорізах, наприклад, «огороження із захистом на 360°». Різаки, а саме цей прилад, використовують абразивні чи алмазні різальні леза та мають різні захисні засоби, які не забезпечують захист від небезпек, що виникають при роботі з лезами для дерева.

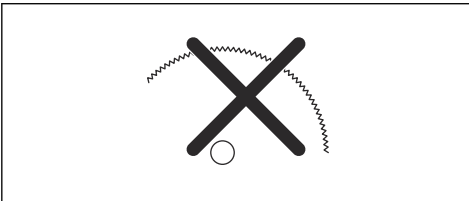

Використання цього різачка з лезами з твердосплавними пластинами є порушенням правил техніки безпеки.

Через небезпечні особливості та аварійні ситуації, пов'язані із гасінням пожеж та рятувальними операціями, які проводяться різними

добре підготовленими громадськими рятувальними службами, професійними рятувальниками (пожежниками), Husqvarna усвідомлює, що вони можуть використовувати в певних надзвичайних ситуаціях різачки з лезами з твердосплавними пластинами через здатність цих лез розрізати різні типи перешкод та комбінації матеріалів у разі відсутності часу на заміну різальних лез та обладнання. Використовуючи різачок завжди пам'ятайте, що при неправильній його експлуатації леза з твердосплавними пластинами більш схильні до віддачі, ніж абразивні чи алмазні різальні леза. Леза з твердосплавними пластинами можуть також відкидати частини матеріалу від себе.

З цієї причини різачки, обладнані лезами з твердосплавними пластинами повинні використовуватися тільки підготовленими рятувальниками, які добре усвідомлюють ризик, пов'язаний з їхнім використанням і тільки в тих аварійних ситуаціях, коли інше обладнання вважається чи є неефективним для гасіння пожеж та рятувальних операцій. Різаки, обладнані лезами з твердосплавними пластинами не повинні використовуватися для різання деревини, якщо це не пов'язано з рятувальними операціями.

Перевірка шпінделя та шайб фланця

Під час заміни леза огляньте шайби фланця та шпindel.



УВАГА: Рекомендується використовувати шайби фланця виробництва HUSQVARNA з мінімальним діаметром 105 мм / 4,1 дюйма.



УВАГА: Не використовуйте деформовані, зазубрені чи брудні шайби фланця.



УВАГА: Не використовуйте шайби фланця інших розмірів.

1. Переконайтеся, що різьблення на шпінделі не пошкоджено.

2. Переконайтеся, що контактні поверхні різального леза та шайби фланця не пошкоджені, чисті, мають правильні розміри й правильно функціонують на шпинделі.

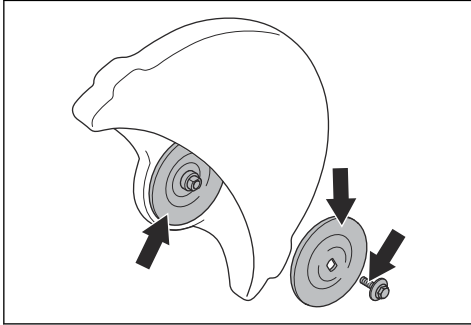

Перевірка втулки вісі

Переконайтеся, що втулки вісі встановлені в центральний отвір різального леза.

До комплекту поставки виробу входить фіксована втулка або втулка, яку можна перевертати для припасування до центрального отвору 20 мм або 1" (25,4 мм).

- Переконайтеся, що втулка на шпинделі виробу збігається з центральним отвором різального леза.

Діаметр центрального отвору вказаний на лезах.

Перевірка напрямку обертання леза

У разі використання алмазного леза переконайтеся, що воно буде обертатися в напрямку, вказаному стрілкою на лезі.

- Перевірте напрямок обертання різального леза, вказаний стрілкою на різальному маніпуляторі.

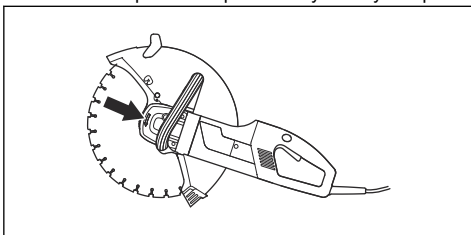

Встановлення різального леза

Обертальний момент затягування болта, що втримує різальне лезо, складає 25 Н·м (18,5 футів-фунт).

Різальне лезо встановлюється на втулку (А) між внутрішньою шайбою фланця (В) та шайбою фланця (С). Шайбу фланця необхідно повернути так, щоб вона стала на вісь.

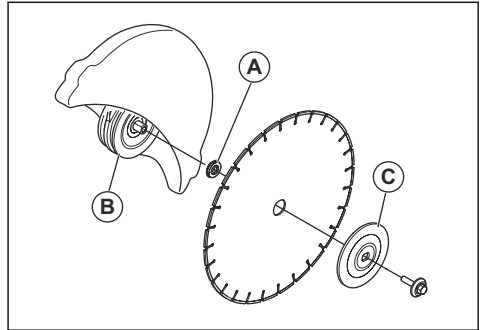

1. Зафіксуйте різальне лезо / вісь, натиснувши на кнопку блокування на задній частині інструмента. Після відпускання кнопка повертається у вихідне положення.

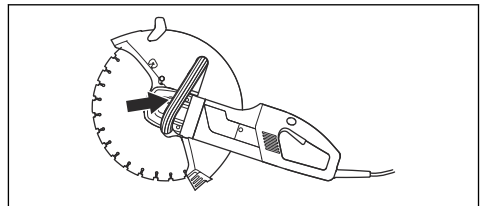

Налаштування кожуха леза



ПОПЕРЕДЖЕННЯ: Перед ввімкненням виробу завжди перевіряйте правильність встановлення кожухів лез.

Кожух різального обладнання необхідно налаштувати так, щоб задня частина знаходилася впритул до оброблюваного виробу.

Бризки та іскри з відрізаного матеріалу потім забираються захисним кожухом, який відводить їх від користувача.

Кожух леза заблокований фрикційним стопором.

1. Натисніть на кінці щитка, розташовані по краях оброблюваної деталі, або настройте розташування щитка за допомогою регулювальної рукоятки.

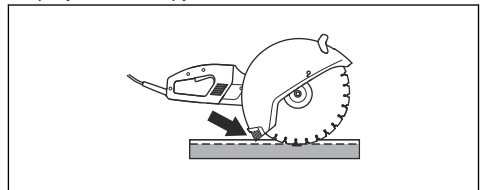

Налаштування бризковика

1. Вставте бризковик у виїмку на задній частині захисного кожуха різального леза.

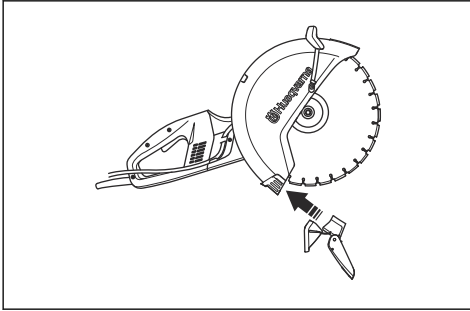

2. Переконайтеся, що стопорна клямка упирається у виступ на кришці. Відкиньте стопорну клямку наверх і притисніть її до захисного кожуха.

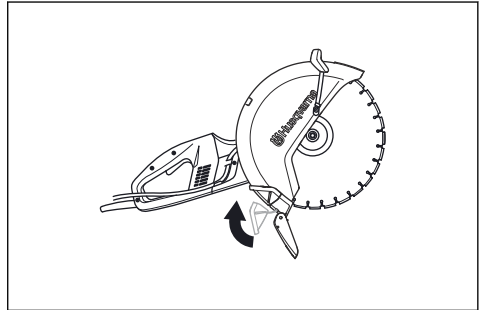

Експлуатація

Основні робочі технології



ПОПЕРЕДЖЕННЯ: Не тягніть різак в одну сторону. Це може призвести до застрягання або поломки леза та травмування людей.



ПОПЕРЕДЖЕННЯ: Забороняється шліфувати боковою стороною леза. Таке шліфування призводить до поломок та пошкоджень. Використовуйте лише різальну кромку.



ПОПЕРЕДЖЕННЯ: Перед тим, як вставити лезо в існуючу виїмку, утворену іншим лезом, перевірте щоб вона не була тонше за поточне лезо, адже це може призвести до застрягання у виїмці та віддачі.



ПОПЕРЕДЖЕННЯ: Категорично заборонено різати пластмасу алмазним різальним диском. Тепло, що утворюється під час різання, може розплавити пластмасу, яка може пристати до різального диска, спричинити його блокування та призвести до виривання інструмента з рук.



ПОПЕРЕДЖЕННЯ: У процесі різання металу можливо іскроутворення, яке може призвести до виникнення пожежі. Не користуйтеся виробом у зоні з наявністю займистих речовин або газів.



ПОПЕРЕДЖЕННЯ: У процесі різання металу не допускається застосування насадки для збору пилу.

- Виріб сконструйовано для різання абразивними або алмазними різальними лезами, призначеними для високошвидкісних ручних інструментів. Виріб забороняється використовувати для роботи з іншими типами лез або під час здійснення інших типів різальних робіт.
- Перевіряйте також, щоб різальне лезо було правильно змонтоване, і щоб на ньому не було пошкоджень. Інструкції див. у розділі *Різальні леза на сторінці 86*.
- Переконайтеся, що в цьому випадку під час роботи застосовується відповідне різальне лезо. Інструкції див. у розділі *Різальні леза на сторінці 86*.
- Забороняється різати матеріали, що містять азбест.
- Міцно тримайте пилку обома руками за ручки, охопивши її всіма пальцями. Права рука має бути на задній ручці, ліва — на передній. Це правило стосується всіх операторів, незалежно від того, чи є вони правшами або лівшами.

Категорично заборонено працювати бензорізом, тримаючи його лише однією рукою.

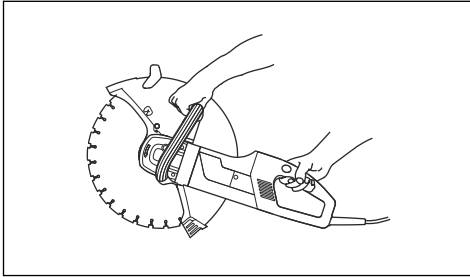

- Станьте паралельно різальному лезу, намагаючись не перетинати її, оскільки У разі блокування леза пила буде рухатись у площині різального леза.

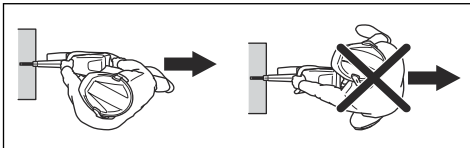

- Якщо пилковий диск застряг у розпиліні, відпустіть важіль дроселя та дочекайтеся зупинення диска. Так само слід діяти для термінового припинення різання. Не виймайте пилковий диск із розпиліни, коли він обертається – це може спричинити віддачу.
- Зберігайте безпечну дистанцію до різця під час роботи двигуна пристрою. Не намагайтеся зупинити лезо, що обертається, будь-якою частиною вашого тіла.
- Забороняється пересувати пристрій під час руху різальних частин. Перед тим, як покласти інструмент на землю, переконайтеся, що лезо повністю зупинилося.
- Кожух різального обладнання необхідно налаштовувати так, щоб задня частина знаходилася впритул до оброблюваного виробу. Бризки та іскри з відрізаного матеріалу потім забираються захисним кожухом, який відводить їх від користувача. Під час роботи виробу на ньому завжди повинні бути встановлені всі захисні кожухи для різального обладнання.

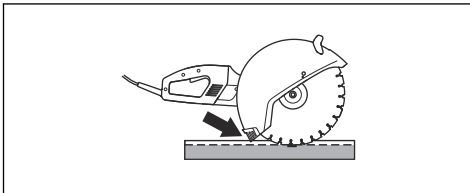

- Ніколи не використовуйте зону віддачі леза для різання. Інструкції див. у розділі *Віддача на сторінці 94*.

- Будьте особливо уважні під час вирізання прямокутних отворів у стінах та в інших сліпих зонах. Лезо може перерізати труби газо- або водопостачання, електричні дроти або зачепити інші об'єкти, що спричинять віддачу.
- Зберігайте рівновагу й стійке положення.
- Забороняється виконувати різання на рівні вище плечей.
- Ніколи не ріжте з драбини. Якщо область різання вище лінії плечей, використовуйте платформу або підставку.

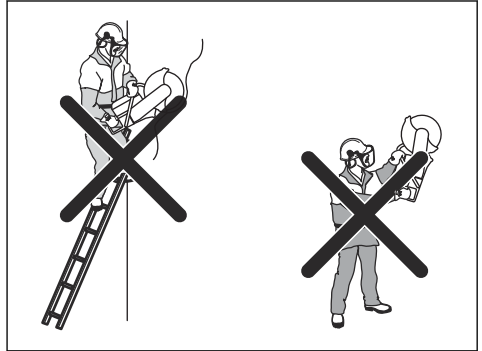

- Не тягніться.
- Виберіть зручну відстань від оброблюваного виробу.
- Працюйте завжди в безпечній та стійкій позі.
- Перевіряйте, щоб леза не торкалися нічого, коли виріб запускається.
- Обережно використовуйте різальне лезо при високій частоті обертання (дросель повністю відкритий). Підтримуйте максимальну частоту обертання до закінчення різання.
- Починайте різання поступово, щоб виріб працював без перевантаження або тиску на різальне лезо.
- Подавати пристрій донизу слід паралельно з лезом. Лезо може пошкодитися внаслідок бічного

тиску, що становить значну небезпеку для оператора.

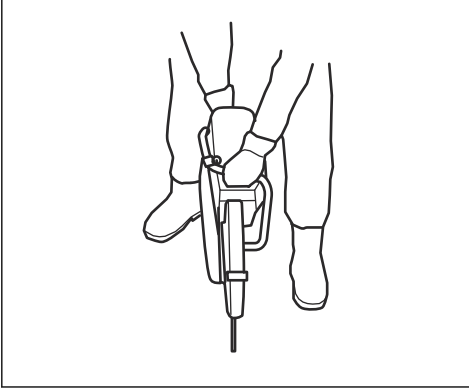

- Повільно рухайте лезом вперед і назад, щоб створити невеличкий простір між лезом і матеріалом для різання. Це зменшує температуру леза та забезпечує ефективне різання.

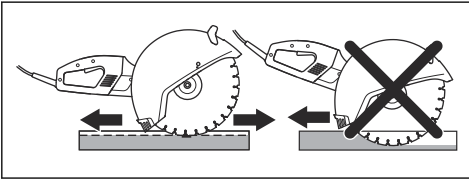

Експлуатація та догляд за електроінструментом

- **Не прикладайте силу до електроінструмента. Вибирайте електроінструмент, що підходить для ваших потреб.** Електроінструмент краще, безпечніше та швидше виконає ту роботу, для якої він призначений.
- **Не використовуйте електроінструмент, якщо вимикач не працює.** Будь-який електроінструмент, яким неможливо керувати за допомогою вимикача, є небезпечним та підлягає ремонту.
- **Коли ви збираєтеся виконувати будь-які налаштування, замінювати приладдя або залишати інструмент на зберігання, спочатку витягніть штекер із розетки живлення й/або акумуляторний блок з електроінструмента.** Такі запобіжні заходи зменшують ризик ненавмисного запуску електроінструмента.
- **Вимкнені електроінструменти зберігайте в недоступному для дітей місці й не дозволяйте користуватися ними особам, які не ознайомилися з роботою електроінструмента або з цією інструкцією.** Електричні інструменти становлять небезпеку в руках невідготовлених користувачів.
- **Технічне обслуговування електроінструментів. Перевіряйте електроінструмент на предмет**

зміщення чи вигину рухомих деталей, поломок деталей та будь-якого іншого стану, що може негативно позначитися на його роботі. У разі пошкодження відремонтуйте електроінструмент, перш ніж користуватися ним. Багато нещасних випадків виникають внаслідок недостатнього технічного обслуговування електричних інструментів.

- **Підтримуйте різальні елементи в нагостреному та чистому стані.** Різальні елементи, що добре обслуговуються та мають гострі різальні кромки, будуть легше керуватися та з меншою імовірністю будуть заклинати.
- **Використовуйте електроінструмент та приладдя у відповідності з цією інструкцією, враховуючи умови та характер роботи, яку потрібно виконати.** Використання електроінструмента для виконання непередбачених операцій може призвести до небезпечної ситуації.
- За жодних обставин не можна вносити зміни в конструкцію культиватора без дозволу виробника. Використовуйте тільки оригінальні запчастини. Внесення змін у конструкцію або застосування додаткових аксесуарів, яке не було узгоджене з виробником, може призвести до серйозних травм і навіть загибелі користувача та інших осіб.
- Переконайтеся, що через робочу зону чи матеріал, який підлягає різанню, не прокладено трубопроводи чи електрокабелі.
- Завжди перевіряйте та встановлюйте вказівні знаки на місцях прокладання газових труб. Різання поблизу газових труб завжди пов'язане з небезпекою. Переконайтеся, що під час різання не виникають іскри, адже існує небезпека вибуху. Завжди зосереджуйтеся на завданні. Недбалість може призвести до серйозних травм або смерті.
- Під час роботи виробу на ньому завжди повинен бути встановлений захисний кожух для різального обладнання.

Обслуговування

- Сервісне обслуговування електроінструмента повинен виконувати кваліфікований майстер з використанням лише ідентичних запасних частин. Це гарантуватиме підтримання безпечної роботи електроінструмента.

Віддача



ПОПЕРЕДЖЕННЯ: Віддача є миттєвою, несподіваною й може бути дуже сильною. Бензоріз може бути відкинуто віддачею в обертовому русі наверх та назад, вбік користувача, що може призвести до тяжких і навіть смертельних травм. Дуже важливо перед використанням виробу зрозуміти, що саме спричиняє віддачу, та як ви можете її уникнути.

Віддача – це раптовий направлений вгору рух, який може виникнути, якщо різець є затиснутим або заклиненим у зоні віддачі. У більшості випадків віддача не є сильною та не становить особливої загрози.

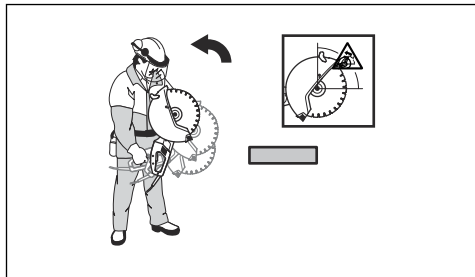

Реактивна сила

- Реактивна сила завжди присутня під час виконання різальних робіт. Ця сила діє на виріб у протилежному напрямку до напрямку обертання леза. У більшості випадків реактивна сила є незначною. Якщо різець є затиснутим або заклиненим, реактивна сила різко зростає, і ви можете втратити контроль над пристроєм.

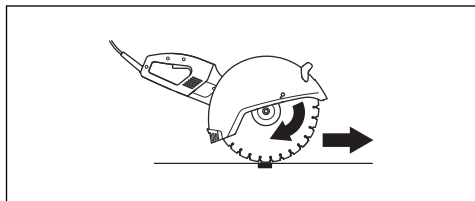

Зона віддачі

- Ніколи не використовуйте зону віддачі леза для різання. Якщо різець є затиснутим або заклиненим у зоні віддачі, реактивна сила штовхне бензоріз в обертovому русі наверх та назад, вбік користувача, що може призвести до тяжких і навіть смертельних травм.

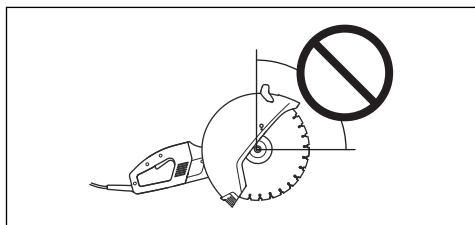

Підйомна віддача

- Якщо для різання використовується зона віддачі, реактивна сила змушує лезо підійматись наверх по розрізу. Не використовуйте зону віддачі для різання. Використовуйте нижній сектор різця, аби уникнути підйомної віддачі.

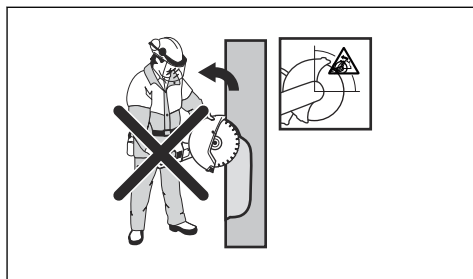

Затискальна віддача

- Затискання відбувається, коли розріз закривається й затискає різець. Якщо різець є затиснутим або заклиненим, реактивна сила різко зростає, і ви можете втратити контроль над пристроєм.

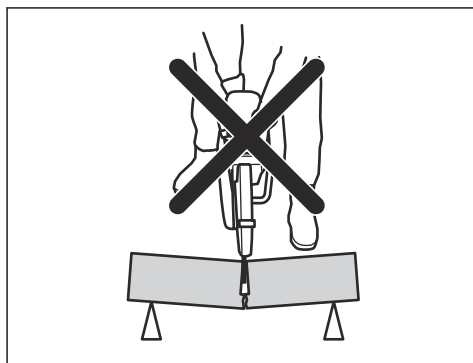

- Якщо різець є затиснутим або заклиненим у зоні віддачі, реактивна сила штовхне бензоріз в обертovому русі наверх та назад, вбік користувача, що може призвести до тяжких і навіть смертельних травм.

Розрізання труб



ПОПЕРЕДЖЕННЯ: Якщо лезо буде затиснуте в зоні віддачі, віддача буде дуже сильною.



ПОПЕРЕДЖЕННЯ:

Переконайтеся, що труба закріплена належним чином, щоб після розрізання її кінець рухався вниз.

Будьте особливо обережні під час різання труб. Якщо труба не закріплена належним чином, а розріз залишається відкритим під час різання, лезо може застрягти. Будьте особливо обережні під час різання розвальцованих труб або труб, розташованих у траншеях. Якщо такі труби не закріплені, вони можуть прогинатися та затискати лезо.

1. Зафіксуйте трубу так, щоб під час розрізання вона не рухалася чи не котилася.

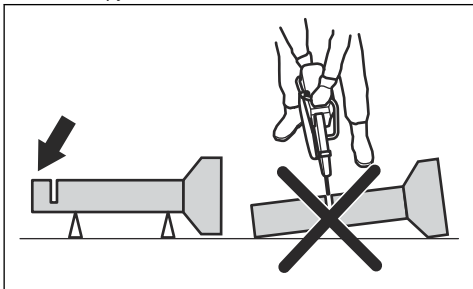

2. Розріжте секцію труби I.

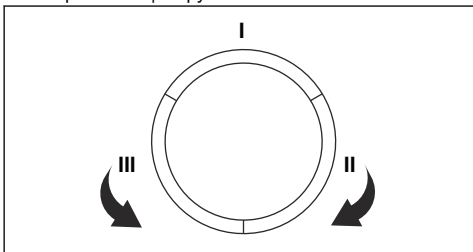

3. Переконайтеся, що розріз залишається відкритим, щоб лезо не застрягло.

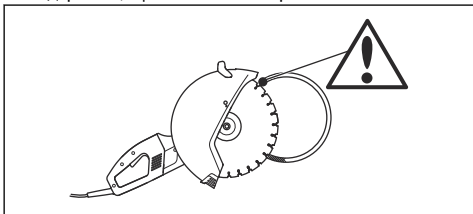

4. Перейдіть до секції II і виконайте розріз від секції I до низу труби.
5. Перейдіть до секції III і проріжте решту труби до самого низу.

Як уникнути віддачі

1. Завжди підтримуйте оброблюваний виріб, щоб під час різання розріз залишався відкритим. Коли розріз відкритий, віддачі не виникає. Якщо розріз закривається й затискає лезо, завжди існує небезпека віддачі.

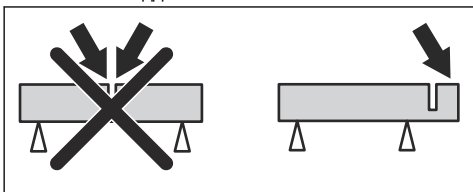

2. Будьте обережні, коли вставляєте лезо в існуючий розріз.

3. Остерігайтеся руху оброблюваного виробу та інших небезпек. Рух виробу чи інші небезпеки можуть призвести до закриття розрізу та затискання леза.

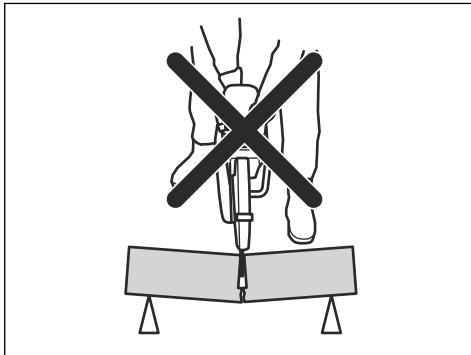

4. Не дозволяйте трубі прогнутися та закрити розріз. При цьому лезо може затиснутися в зоні віддачі та призвести до дуже сильної віддачі.
5. Закріпіть кінець труби належним чином, щоб він рухався вниз, розріз залишається відкритим та не було небезпеки затискання.

Перевірка перемикача потужності



ПОПЕРЕДЖЕННЯ: Несправний перемикач потужності потрібно замінити в авторизованому сервісному центрі.

1. Запустіть виріб та відпустіть перемикач потужності.

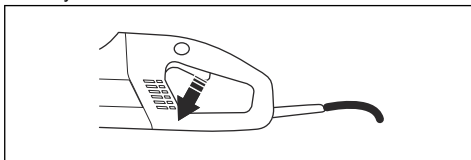

2. Переконайтеся, що двигун та різальне лезо зупинилися.

Перевірка фіксатора перемикача потужності

1. Переконайтеся, що перемикач потужності зафіксований, коли його фіксатор знаходиться у вихідному положенні.

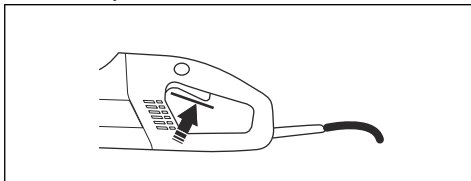

2. Натисніть перемикач потужності та переконайтеся, що він повертається у попередню позицію, коли ви його відпускаєте.

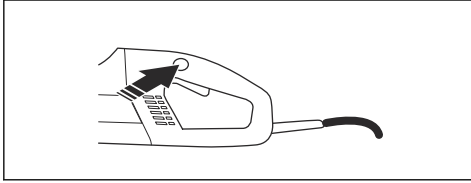

3. Перевірте, чи вільно рухається перемикач потужності та його фіксатор, та чи належним чином працюють поворотні пружини.

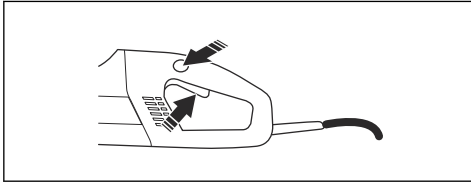

4. Запустіть виріб, відпустіть перемикач потужності й перевірте, чи зупинилися двигун та різальне лезо.

Перевірка кожуха леза



ПОПЕРЕДЖЕННЯ: Перед ввімкненням виробу завжди перевіряйте правильність встановлення кожухів лез. Переконайтеся, що різальне лезо правильно змонтоване та не має пошкоджень. Пошкоджені різальні леза можуть призвести до травмування. Інструкції дивіться під заголовком «Монтаж».

- Переконайтеся, що кожух має всі елементи та не має тріщин чи деформацій.

Перевірка пристрою захисного вимкнення

1. Підключіть інструмент до розетки.
2. Натисніть кнопку RESET (зелена), після чого ввімкнеться червоний світлодіод.

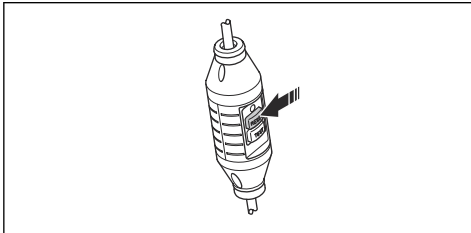

3. Запуск.

4. Натисніть кнопку TEST (синя).

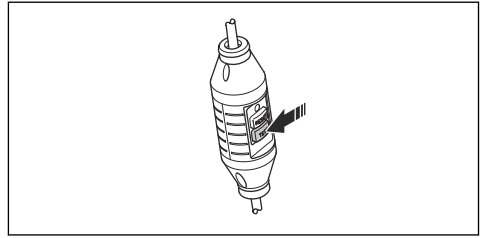

5. Повинен спрацювати заземлений лінійний вимикач, після чого інструмент негайно вимкнеться. Якщо цього не стається, зверніться до вашого постачальника.
6. Натисніть кнопку RESET (зелена).

Перед початком роботи



ПОПЕРЕДЖЕННЯ: Перед початком експлуатації виробу уважно прочитайте посібник користувача й переконайтеся, що ви зрозуміли наведені в ньому вказівки.



ПОПЕРЕДЖЕННЯ: Використовуйте засоби індивідуального захисту. Див. *Засоби індивідуального захисту на сторінці 85.*



ПОПЕРЕДЖЕННЯ: Переконайтеся, що в робочій зоні немає сторонніх осіб, оскільки в іншому випадку існує небезпека отримання серйозних травм.



ПОПЕРЕДЖЕННЯ: Переконайтеся, що напруга в мережі відповідає значенням, зазначеним на таблиці з паспортними даними виробу.

Здійсніть щоденний технічний огляд Див. розділ *Графік технічного обслуговування на сторінці 99.*

Під'єднання води

1. Під'єдняйте водяний шланг до джерела подачі води (А).

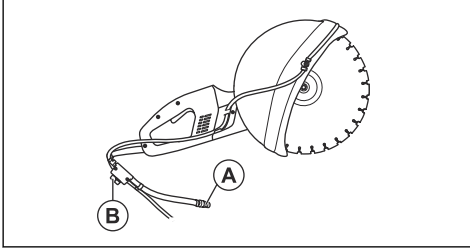

2. Поверніть кран (В), щоб почати або припинити постачання води.

Ввімкнення заземленого лінійного вимикача



ПОПЕРЕДЖЕННЯ: Ніколи не використовуйте інструмент, якщо він був поставлений без заземленого лінійного вимикача. Недбалість може призвести до серйозних ушкоджень або навіть смерті.

1. Переконайтеся, що заземлений лінійний вимикач зачинений.

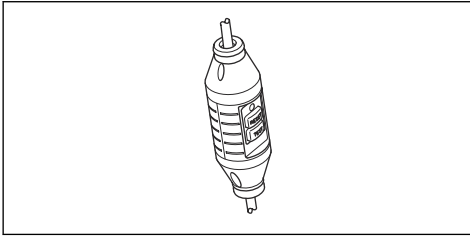

2. Запустіть виріб. Якщо світлодіодний індикатор не горить, натисніть кнопку RESET (зелена).
3. Огляньте заземлений лінійний вимикач .

Запуск виробу

1. Візьміться за передню ручку лівою рукою.
2. Візьміться за задню ручку правою рукою.

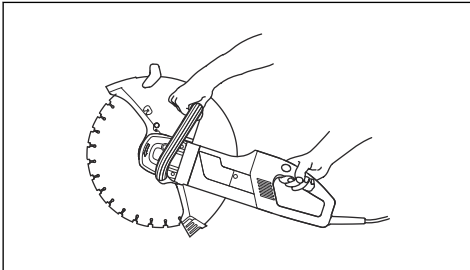

3. Великим пальцем правої руки натисніть на фіксатор перемикача потужності, після чого натисніть на сам перемикач.

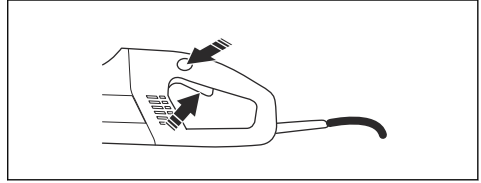

4. Дайте виробу попрацювати без навантаження принаймні 30 секунд.

Зупинка виробу



ПОПЕРЕДЖЕННЯ: Різальне лезо продовжує обертатись приблизно хвилину після зупинки двигуна (обертання по інерції). Переконайтеся, що різальне лезо може вільно обертатись до повної зупинки. Недбалість може привести до серйозного травмування.

1. Для зупинення двигуна відпустіть перемикач потужності.

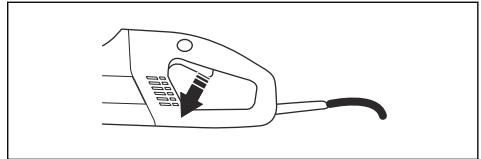

ТЕХНІЧНЕ ОБСЛУГОВУВАННЯ

Графік технічного обслуговування

Графік технічного обслуговування показує які деталі виробу потребують технічного обслуговування. Крім того, у ньому зазначена періодичність технічного

обслуговування. Періодичність проведення технічного обслуговування залежить від тривалості щоденного використання пристрою й може змінюватись відповідно до його інтенсивності.

	Щодня	Щотижня / кожні 40 годин	Щороку
Чищення	Зовнішнє очищення		
	Всмоктування повітря, що охолоджує		
Перевірка функціонування	Загальна перевірка	Вугільні щітки	
	Перемикач потужності*		
	Фіксатор перемикача потужності*		
	Кожух лез*		
	Різальне лезо**		
	Система водопостачання		
Заміна			Змащування коробки передач

*Інструкції див. у розділі *Механізми безпеки на пристрої на сторінці 85*.

** Інструкції див. у розділі *Різальні леза на сторінці 86*.

Очищення

Зовнішнє очищення



ПОПЕРЕДЖЕННЯ: Не використовуйте високонапірний мийний апарат для промивання внутрішніх частин виробу.

У процесі різання виріб стійкий до вологого повітря та бризок. У разі різання таких матеріалів як бетон або цегла, які можуть містити сіль, після завершення роботи виріб слід промити. Очищення ризик осідання відходів у двигуні. Відходи у двигуні можуть викликати струм витоку між електричними компонентами. Струм витоку, у свою чергу, може призвести до непередбачуваного спрацювання заземленого лінійного вимикача.

1. Щоденно після роботи виріб слід промивати чистою водою.
2. Покладіть виріб так, щоб задня ручка була піднята догори.
3. Промийте всмоктувачі повітря на задній ручці чистою водою. Вода буде проходити через передні отвори для випускання повітря.

4. Вставте вилку в розетку й запустіть двигун приблизно на 30 секунд для того, щоб пришвидшити його сушку.

Чищення механізму всмоктування повітря охолодження

Виріб оснащений вентилятором, який дозволяє зменшувати температуру двигуна. Рухайте задньою ручкою виробу, щоб він всмоктував повітря охолодження через решітку. Повітря проходить через статор, ротор та передню частину корпусу двигуна.

1. Тримайте отвори для повітря охолодження вільними та чистими, щоб забезпечувати необхідне охолодження виробу.

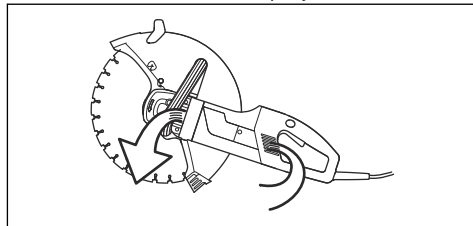

2. Регулярно продувайте виріб стисненим повітрям.

Перевірки функціонування

Процедура загальної функціональної перевірки



ПОПЕРЕДЖЕННЯ: У жодному разі не використовуйте пошкоджені кабелі. Вони можуть призвести до серйозних і навіть смертельних травм.

1. Переконайтеся, що шнур та подовжувач не ушкоджені та знаходяться в справному стані. Ніколи не користуйтеся виробом із пошкодженим шнуром, натомість віддайте його в авторизований сервісний центр для ремонту.
2. Переконайтеся, що всі гайки й гвинти затягнуті.

Перевірка системи подавання води

1. Перевірте насадки на кожусі диска й переконайтеся, що вони не засмічені.
2. За необхідності почистьте.
3. Перевірте фільтр на арматурі водопроводу. Переконайтеся, що він не засмічений.
4. За необхідності почистьте.

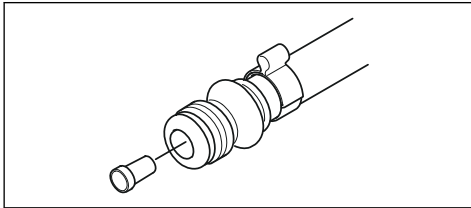

5. Перевірте шланги й переконайтеся, що їх не пошкоджено.

Заміна вугільних щіток

Якщо вугільні щітки зношені, тріснуті чи пошкоджені якимось іншим чином, замініть їх. Заміняйте всі вугільні щітки одночасно.

1. Послабте обидва гвинти (А) та (В), щоб зняти ревізійну кришку.

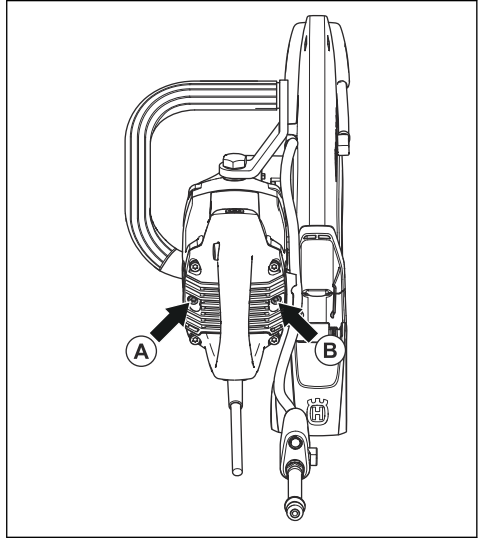

2. Зніміть дріт, що утримує вугільну щітку.

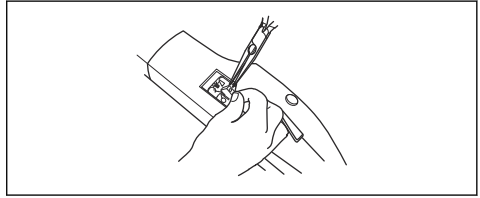

3. Підніміть пружину та зніміть вугільну щітку з тримача.
4. Очистіть тримачі щіток сухою щіткою.
5. Обережно здуйте пил.
6. Встановіть нові вугільні щітки та переконайтеся, що вони з легкістю встають на тримачі.
7. Складіть пружини та натягніть дріт.
8. Увімкніть виріб із новими вугільними щітками та дайте йому пропрацювати на холостому ходу приблизно 40 хвилин.

Наповнення коробки передач мастилом

Не заливайте коробку передач мастилом повністю. Мастило розширюється разом зі зростанням температури виробу під час експлуатації. Якщо заповнити корпус коробки передач мастилом повністю, це призведе до пошкодження ущільнень та протікання мастила.

Загалом корпус повинен містити 90 г (0,2 фунти) мастила. Використовуйте лише рекомендоване компанією Husqvarna мастило.

Необхідно демонтувати наведені нижче деталі, щоб замінити мастило в корпусі:

1. Демонтуйте шайби фланця, що утримують різальне лезо.

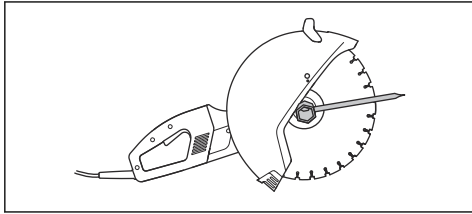

2. Демонтуйте кільце ущільнювання.
3. Демонтуйте опорний фланець кожуха.

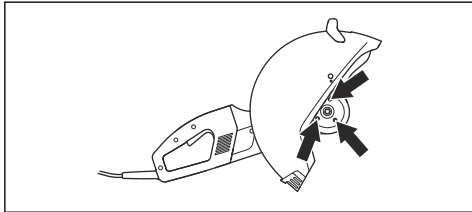

4. Демонтуйте кожух леза.
5. Зніміть чотири гвинти, що підтримують щит.

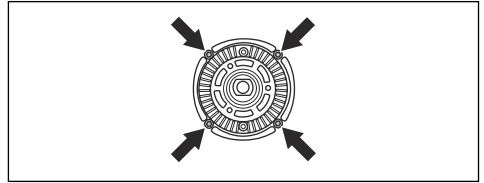

6. Зніміть щит і ведуче колесо з корпусу редуктора.

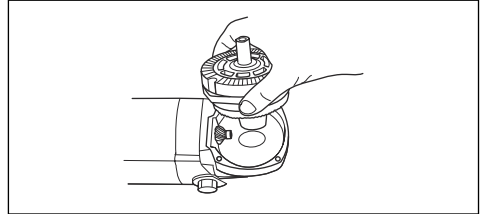

7. Вилийте старе мастило й наповніть корпус новим високоякісним мастилом.

Транспортування, зберігання й утилізація

Транспортування

Транспортування виробу

- Під час транспортування надійно закріпіть виріб, щоб уникнути пошкодження та нещасних випадків.

Транспортування різальних лез

- Забороняється транспортувати різак із встановленими лезами. Після використання різачка, з нього необхідно зняти всі різальні леза.
- Перевіряйте нові леза на відсутність пошкоджень, що могли виникнути під час транспортування.

Зберігання

Зберігання виробу

- Зберігайте виріб у закритому місці, недоступному для дітей і сторонніх осіб.

Зберігання різальних лез

- Забороняється зберігати різак із встановленими лезами. Після використання різачка, з нього необхідно зняти всі різальні леза та забезпечити їх безпечне зберігання.
- Зберігайте різальні леза в приміщеннях, захищених від вологи й низьких температур. Будьте особливо обережні з абразивними лезами. Абразивні леза слід зберігати на пласкій та рівній поверхні. Якщо зберігати

абразивне лезо у вологому приміщенні, воно може розбалансуватися, що призведе до травм.

- Перевіряйте нові леза на відсутність пошкоджень, що могли виникнути під час зберігання.

Утилізація

Символи на виробі або його упаковці вказують на те, що його не слід утилізувати разом із побутовими відходами. Утилізацію цього виробу слід здійснювати на спеціалізованому підприємстві з переробки відходів електричного й електронного обладнання.

Належна утилізація виробу допоможе запобігти потенційному негативному впливу на стан навколишнього середовища та здоров'я людей, який може стати наслідком некоректної обробки відходів. Докладну інформацію про утилізацію цього виробу можна отримати в органах місцевого самоврядування, місцевих службах переробки відходів або в магазині, де було придбано цей пристрій.

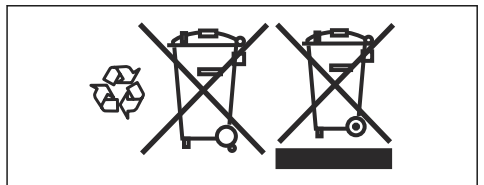

Технічні характеристики

технічні характеристики;

К 4000		
Клас захисту		I
Максимальна частота обертання вихідного вала, об/хв	120 В, 60 Гц	3400
	230 В, 50 Гц	3600
Номінальна напруга, В		
Європа		230
Сполучене Королівство та Ірландія		110
США / Канада / Японія		100–120
Австралія		230
Номінальна потужність, Вт		
Європа	230 В, 50 Гц	2700 / 12 А
Сполучене Королівство та Ірландія	110 В, 50 Гц	2200 / 20 А
США / Канада / Японія	100–120 В, 50–60 Гц	15 А
Австралія	230 В, 50 Гц	2300 / 10 А
Маса		
Інструмент без кабелю, леза та насадки для збору пилу, кг (фунтів)		7,6 (16,7)
Водяне охолодження		
Охолодження леза водою		Так
Ніпель з'єднання		Тип Gardena
Рекомендований тиск води, бар (фунтів на кв. дюйм)		0,5–8 (7,3–116)
Випромінювання шуму¹⁰		
Рівень звукової потужності, дБ (А)		104
Рівень звукової потужності, гарантований, L _{WA} дБ (А)		105
Рівні звуку¹¹		
Еквівалентний рівень звукового тиску на вухо оператора, дБ (А)		95
Еквівалент рівня вібрації, a_{hveq}¹²		

¹⁰ Рівень викидів шуму в навколишнє середовище, що вимірюється потужністю звуку (LWA), відповідає директиві 2000/14/ЕО. Різниця між гарантованим і вимірюваним рівнем звукової потужності полягає в тому, що гарантована звукова потужність включає також дисперсію результатів вимірювання та відмінності між різними виробами тієї самої моделі відповідно до директиви 2000/14/ЕО.

¹¹ Еквівалентний рівень звукового тиску відповідно до стандарту EN ISO 19432 обчислюється як сума енергії за певний проміжок часу для різних рівнів звукового тиску за різних умов праці. Представлені дані для еквівалентного рівня звукового тиску для виробу мають типову статистичну дисперсію (стандартне відхилення) в 1 дБ (А).

¹² Еквівалент рівня вібрації, згідно зі стандартом EN 60745-2-22, обчислюється у вигляді суми енергії за певний проміжок часу за різних рівнів вібрації. Заявлені дані про рівні вібрації мають похибку, що дорівнює 1,0 м/с².

К 4000	
Передня ручка, м/с ²	6,7
Задня ручка, м/с ²	5,2

Рекомендовані абразивні та алмазні різальні леза

Різальне лезо, мм (дюймів)	350 (14)
Максимальна периферійна швидкість, м/с (фут/с)	100 (19600)
Макс. швидкість леза, об/хв	3900
Максимальна глибина різання, мм/дюйм	125 (4 59/64)
Макс. глибина різання з насадкою для збору пилу, мм/дюйм	119 (4 11/16)



УВАГА: Наведені нижче рекомендації застосовуються до мінімального перерізу кабелю по відношенню до максимальної довжини подовжувача. Дотримуйтеся рекомендацій, щоб уникнути порушень у роботі та пошкоджень виробу.

Переріз кабелю	1,5 мм ²	2,5 мм ²
Вхідна напруга 100-120 В	20 м	40 м
Вхідна напруга 220-240 В	30 м	50 м

Декларація відповідності

Декларація відповідності ЄС

Ми, Husqvarna AB, SE-561 82 Huskvarna, Sweden
(Швеція), тел.: +46-36-146500, заявляємо під свою
виключну відповідальність, що представлений виріб:

Опис	Портативний різак
Бренд	HUSQVARNA
Тип / модель	K 4000
Ідентифікація	Серійні номери за 2022 г. рік і пізніше

повністю відповідає таким директивам і нормам ЄС:

Директива/норма	Опис
2006/42/EO	«Про механічне обладнання»
2014/30/EC	«Про електромагнітну сумісність»
2011/65/EC	«Про обмеження використання небезпечних речовин»

і що до нього застосовуються вказані далі узгоджені
стандарти та/або технічні специфікації:

EN ISO 12100:2010

EN 60745-2-22:2011/A11:2013

EN 55014-1:2017

EN 55014-2:2015

EN 61000-3-2:2014

EN 61000-3-3:2013

EN IEC 63000:2018

Partille, 12.10.2022 г.



Фредрік Сандінг (Fredrik Sandinge)

директор відділу НДДКР

Обладнання для пиляння й свердління бетону

Husqvarna AB, підрозділ будівельної техніки

Відповідальний за технічну документацію





www.husqvarnaconstruction.com

Оригинални инструкции
Instrucțiuni inițiale
Orijinal talimatlar
Оригинальні інструкції

1158701-38 Rev. B



2024-12-27