

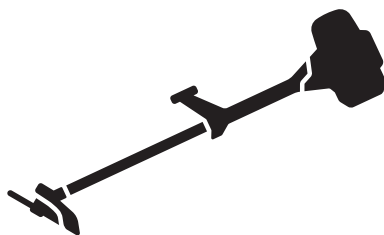

Husqvarna®



545FR, 545FX, 545FXT, 545RX, 545RXT,
545F

Sadržaj

Uvod.....	2	Prijevoz, spremanje i zbrinjavanje.....	30
Sigurnost.....	4	Tehnički podaci.....	30
Sastavljanje.....	10	Dodaci.....	32
Rad.....	15	Izjava o sukladnosti.....	35
Održavanje.....	22	Dodatak	36
Rješavanje problema.....	29		

Uvod

Opis proizvoda

Ovaj je proizvod čistač šikare s motorom s unutarnjim sagorijevanjem.

Neprestano radimo na povećanju vaše sigurnosti i učinkovitosti tijekom rada. Za više informacija obratite se servisnom distributeru.

Namjena

Proizvod upotrebljavajte s kružnom pilom, nožem za travu ili glavom trimera kako biste rezali različite

vrste vegetacije. Proizvod upotrebljavajte isključivo za uređivanje trave, čišćenje trave i čišćenje u šumarstvu. Vlaknaste vrste drveta režite kružnom pilom. Travu režite nožem za travu ili glavom trimera.

Napomena: Uporabu mogu određivati nacionalni ili lokalni propisi. Sukladnost s navedenim propisima.

Proizvod upotrebljavajte s dodacima s odobrenjem proizvođača. Pogledajte *Dodaci na stranici 32*.

Pregled proizvoda

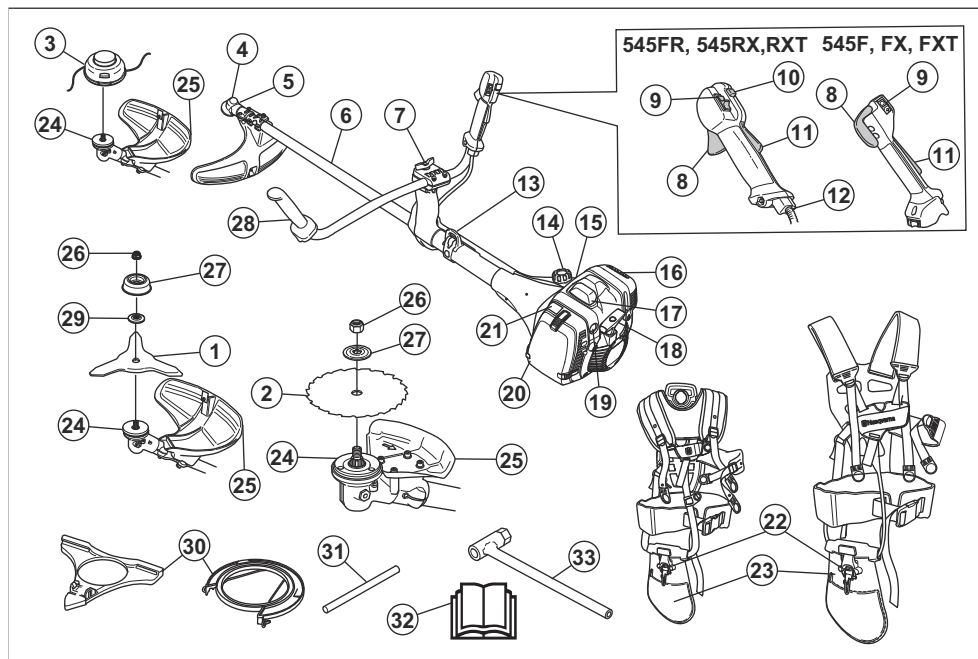

1. Nož za travu
2. Kružna pila
3. Glava trimera
4. Pužni zglob

5. Čep za punjenje maziva, pužni zglob
6. Vratilo
7. Podešavanje ručice
8. Regulator gasa
9. Sklopka za zaustavljanje
10. Gumb za pokretanje gasa
11. Blokada regulatora gasa
12. Prilagođavanje sajle gasa
13. Točka ovjesa
14. Spremnik za gorivo
15. Ventil za dekompresiju
16. Prigušivač
17. Lulica svjeće i svjećica, ispod poklopca
18. Ručica za paljenje
19. Čašica pumpice za gorivo
20. Poklopac filtra zraka
21. Regulator čoka
22. Naramenice, mehanizam za sigurnosno otpuštanje
23. Remenje, podloška za bok
24. Pogonski disk
25. Štitnik reznog nastavka
26. Sigurnosna matica
27. Potporni poklopac
28. Upravljač
29. Potporna prirubnica
30. Transportni štitnik
31. Zaporni klin
32. Korisnički priručnik
33. Nasadni ključ

Simboli na proizvodu



Stop.



UPOZORENJE! Budite oprezni i pravilno upotrebljavajte ovaj proizvod. Ovaj proizvod može izazvati teške ozljede ili smrt rukovatelja ili drugih osoba.



Pažljivo pročitajte korisnički priručnik i prije upotrebe dobro usvojite sadržaj.



Na lokacijama na kojima postoji opasnost od padajućih predmeta nosite zaštitnu kacigu. Upotrebljavajte odobrenu zaštitu sluha. Upotrebljavajte odobrenu zaštitu za oči.



Maksimalna brzina izlaznog vratila.



Proizvod ispunjava mjerodavne direktive EZ.



Ovaj je proizvod u skladu s važećim direktivama UK-a.



Proizvod može uzrokovati izbacivanje predmeta koji mogu uzrokovati ozljede.



Tijekom rada s proizvodom održavajte minimalnu udaljenost od 15 m (49 stopa) od osoba i životinja.



Postoji opasnost od povratnog udara kada rezna oprema dođe u dodir s predmetom kojeg ne može odmah presjeći. Proizvod može odsjeći dijelove tijela. Tijekom rada s ovim proizvodom održavajte minimalnu udaljenost od 15 m (49 stopa) od osoba i životinja.



Koristite odobrene zaštitne rukavice.



Nosite čizme za teške uvjete rada otporne na klizanje.



Pumpica za gorivo.



Čok.



Vijak za podešavanje praznog hoda.



Igla za visoku brzinu.



Igla za nisku brzinu.



Gorivo.



Ventil za dekompresiju.



Grijane ručke.



Upotrebljavajte samo savitljivu reznu žicu. Nemojte upotrebljavati metalne rezne nastavke. Ovo primijenite za pribor štitnika za travu.



Naljepnica za emisije buke u okoliš prema EU (uključujući zakonodavstvo Novog Južnog Walesa) i UK direktivama i propisima. Zajamčena razina jačine zvuka proizvoda naznačena je u *Tehnički podaci na stranici 30* i na naljepnici.

ggggtboox

Na natpisnoj pločici je serijski broj. **yyyy** je godina proizvodnje, a **ww** je tje-dan proizvodnje.

Napomena: Drugi simboli/naljepnice na proizvodu odnose se na zahtjeve za certifikaciju na drugim tržišnim područjima.

Oštećenje proizvoda

U sljedećim okolnostima nećemo biti odgovorni za oštećenja proizvoda:

- proizvod nepravilno popravljen
- proizvod popravljen dijelovima koje nije proizveo proizvođač ili nemaju odobrenje proizvođača
- proizvod ima dodatnu opremu koje nije proizveo proizvođač ili nemaju odobrenje proizvođača
- proizvod nije popravljen u odobrenom servisnom centru ili kod ovlaštene osobe.

Standard za emisije Euro V.



UPOZORENJE: Petljanjem po motoru gubite pravo na odobrenje EU-a ovog proizvoda.

Sigurnost

Sigurnosne definicije

Upozorenjima, oprezima i napomenama naglašavaju se posebno važni dijelovi priručnika.



UPOZORENJE: Koristi se kada nepoštivanje uputa iz priručnika može uzrokovati smrt ili ozljede rukovatelja ili promatrača.



OPREZ: Koristi se kada nepoštivanje uputa iz priručnika može uzrokovati oštećenje proizvoda ili drugih materijala u neposrednoj blizini.

Napomena: Koristi se prikaz neophodnih dodatnih informacija za zadanu situaciju.

Opće sigurnosne upute



UPOZORENJE: Prije upotrebe proizvoda pročitajte upute upozorenja u nastavku.

- Proizvod tijekom rada proizvodi elektromagnetsko polje. To polje u određenim okolnostima može ometati aktivne ili pasivne medicinske implantate. Za smanjenje opasnosti od smrtonosne ozljede osobama s medicinskim implantatima prije korištenja uređaja preporučujemo obraćanje liječniku i proizvođaču medicinskog implantata.
- Proizvod nemojte upotrebljavati kada ste umorni, bolesni ili pod utjecajem alkohola, droge ili lijekova. To negativno utječe na vaš vid, pažnju, koordinaciju i prosudbu.
- Proizvod nemojte upotrebljavati u lošim vremenskim uvjetima kao što su gusta magla, jaka kiša, snažan vjetar i intenzivna hladnoća. Rad proizvoda u lošim vremenskim uvjetima zamara i povećava opasnosti, primjerice od zaleđenog tla ili nepredvidljivog smjera padanja.
- Uvijek budite pažljivi i razumni. Ako ste nesigurni u radnu situaciju ili radne postupke nakon čitanja korisničkog priručnika, prije nastavka obratite se servisnom zastupniku.
- Ako proizvod ostavljate izvan vidokruga, uklonite lulicu svjećice.
- Montažna površina istrošenog prigušivača / mrežice za hvatanje iskri i mrežice za hvatanje iskri

može sadržavati karcinogene čestice nastale sagorijevanjem. Kada radite s prigušivačem i/ili mrežicom za hvatanje iskri izbjegavajte izlaganje ovim spojevima. Prije svakog rukovanja prigušivačem i/ili mrežice za hvatanje iskri pogledajte *Provjera prigušivača na stranici 8.*

Sigurnosne upute za sastavljanje



UPOZORENJE: Prije upotrebe proizvoda pročitajte upute upozorenja u nastavku.

- Pri sastavljanju proizvoda i reznog pribora nosite odobrene zaštitne rukavice.
- Prije sastavljanja ovog proizvoda sa svjeće uklonite lulicu svjeće.
- Pobrinite se za to da ispravna ručka i štitnik reznog pribora budu montirani prije rada s proizvodom.
- Oštećeni ili neodgovarajući štitnik reznog pribora može uzrokovati ozljedu. Rezni pribor nemojte upotrebljavati bez odobrenih štitnika reznog pribora.
- Ispravno monitorajte poklopac spojke i osovinu prije pokretanja proizvoda.
- Pogonska podloška i potporna prirubnica moraju pravilno pristajati na središnji otvor reznog pribora. Nepravilno postavljen rezni pribor može uzrokovati ozljede ili smrt.
- Na proizvod pričvrstite naramenice da biste spriječili ozljede rukovatelja ili drugih osoba.

Sigurnosne upute za rad



UPOZORENJE: Prije upotrebe proizvoda pročitajte upute upozorenja u nastavku.

- Prije upotrebe proizvoda naučite i usvojite razliku između čišćenja u šumarstvu, čišćenja trave i rezanja trave.
- Upotrebljavajte osobnu zaštitnu opremu, pogledajte *Oprema za osobnu zaštitu na stranici 6.*
- Dugotrajno izlaganje buci može uzrokovati trajni gubitak sluha. Stoga uvijek upotrebljavajte odobrenu zaštitu sluha.
- Slušajte signale upozorenja i glasne pričajke kada upotrebljavate zaštitu sluha. Po zaustavljanju motora uvijek uklonite zaštitu sluha.
- Nikada nemojte upotrebljavati izmijenjen ili oštećen proizvod.
- Lulica svjeće i vod za paljenje moraju biti ispravni kako bi se spriječila opasnost od strujnog udara.
- Pregledajte radno područje kako biste se uvjerali da nema osoba, životinja ili predmeta koji negativno utječu na sigurnost rada s proizvodom.
- Pregledajte radno područje kako biste se uvjerali da nema osoba ili životinja koje dodiruju rezni pribor ili su pogođeni predmetima izbačenima reznim priborom.

- Proizvod nemojte upotrebljavati u situaciji ili na lokaciji u kojoj ne možete primiti pomoć u slučaju nezgode.
- Proizvod nemojte upotrebljavati bez odobrenog štitnika reznog pribora.
- Uvjerite se kako su osobe ili životinje tijekom rada na minimalnoj udaljenosti od 15 m / 50'. Prije okretanja s proizvodom obavezno pogledajte iza sebe. Ako se u sigurnosnoj zoni od 15 m / 50' nalazi osoba ili životinja, odmah zaustavite proizvod. Ako na istom području radi više od jednog rukovatelja, održavajte minimalnu sigurnosnu udaljenost od 2 visine stabla te minimalnih 15 m / 50'.
- Pregledajte radno područje. Izbjegavajte sve nepričvršćene predmete koji bi mogli biti izbačeni ili omotani oko reznog pribora, primjerice kamenje, razbijeno staklo, čavle, čeličnu žicu i konopce.
- Provjerite slobodu kretanja i sigurnost stava. Provjerite ima li u području oko vas prepreka poput korijenja, kamenja, grana i jaraka. Budite pažljivi tijekom rada na kosinama.



- Ne posežite predaleko. Obavezno održavajte siguran položaj stopala i dobru ravnotežu.
- Proizvod prije pokretanja postavite na ravnu površinu, najmanje 3 m / 10 ft od izvora goriva ili mjesta ulijevanja goriva. Uvjerite se kako nema predmeta u blizini reznog pribora ili u dodiru s njim.
- Ako se rezni pribor okreće pri broju okretaja u praznom hodu, provedite podešavanje kod serviseru. Proizvod nemojte upotrebljavati dok nije podešen i popravljen.
- Pazite na izbačene predmete. Uvijek upotrebljavajte odobrenu zaštitu za oči i držite se podalje od štitnika reznog pribora. Kamenje i mali predmeti mogu biti izbačeni u oči i uzrokovati sjepilo ili druge ozljede.
- Proizvod s motorom u pogonu dopušteno je spuštati samo ako imate jasan pogled na njega.
- Nemojte uklanjati odrezani materijal ili dopustiti to drugima dok je proizvod u pogonu i rezni pribor se okreće jer to može uzrokovati ozbiljne ozljede.
- Prije uklanjanja materijala zamotanog oko osovine pile ili zaglavljenoj između štitnika reznog pribora i reznog pribora obavezno zaustavite motor i uvjerite se da je rezni pribor nepomičan.

- Budite oprezni prilikom uklanjanja materijala u blizini reznog pribora. Pužni zglob jako se zagrije prilikom rada i može uzrokovati opekline.
- Ispušne pare motora vruće su i mogu sadržavati vruće iskre. Opasnost od požara. Budite pažljivi u blizini suhog i zapaljivog materijala.
- Proizvod nemojte upotrebljavati u zatvorenim prostorima i u prostorima bez adekvatne ventilacije. Ispušne pare sadrže ugljikov monoksid, otrovan i vrlo opasan plin bez mirisa.
- Prije prelaska u novo područje zaustavite motor. Prije prenošenja opreme obavezno postavite prijenosni štitičnik.
- Preveliko izlaganje vibracijama može uzrokovati poremećaj cirkulacije ili oštećenje živčanog sustava kod ljudi koji sa slabom cirkulacijom. Ako imate simptome uzrokovane prevelikim izlaganjem vibracijama, obratite se liječniku. Simptomi uključuju obamrlost, nedostatak osjećaja, škakljanje, trnce, bol, gubitak snage, promjene boje ili stanja kože. Simptomi se uglavnom pojavljuju na prstima, rukama ili zglobovima. Opasnost se može povećati pri niskim temperaturama.

Oprema za osobnu zaštitu



UPOZORENJE: Prije upotrebe proizvoda pročitajte upozoravajuće upute u nastavku.

- Prilikom uporabe proizvoda uvijek upotrebljavajte odobrenu osobnu zaštitnu opremu. Oprema za osobnu zaštitu ne može u potpunosti spriječiti ozljede, no smanjuje stupanj ozljede u slučaju nezgode. Pri odabiru odgovarajuće opreme zatražite pomoć ovlaštenog trgovca.
- Ako su stabla u radnom području viša od 2 m / 6,5 ft, nosite kacigu.
- Upotrebljavajte odobrenu zaštitu sluha.
- Uvijek upotrebljavajte odobrene zaštitne naočale koje su u skladu s ANSI Z87.1 standardom u SAD-u ili EN 166 standardom u zemljama EU-a. Za zaštitu lica upotrebljavajte vizir. Vizir nije dovoljan u zaštitni očiju.



- Po potrebi nosite rukavice – primjerice prilikom pričvršćenja, pregleda ili čišćenja rezne opreme.
- Nosite zaštitne čizme sa čeličnom kapicom i protukliznim potplatima.
- Nosite odjeću napravljenu od čvrstog materijala. Uvijek nosite teške hlače i duge rukave. Nemojte nositi široku odjeću koja može zapinjati za grane i prutove. Ne nosite nakit, kratke hlače niti

sandale. Ne budite bosonogi. Kosu podignite iznad ramena.



- Opremu za prvu pomoć držite u blizini.



Sigurnosni uređaji na proizvodu

Informacije o sigurnosnim uređajima potražite pod *Pregled proizvoda na stranici 2.*



UPOZORENJE: Prije upotrebe proizvoda pročitajte upute upozorenja u nastavku.

- Nemojte koristiti proizvod s oštećenim sigurnosnim uređajima. Sigurnosne uređaje pregledavajte i održavajte redovito. Ako su sigurnosni uređaji neispravni, obratite se Husqvarna ovlaštenom trgovcu.
- Sigurnosne uređaje nije dopušteno izmjenjivati. Proizvod nemojte upotrebljavati ako zaštitni poklopci, sigurnosne sklopke ili drugi sigurnosni uređaji nisu postavljeni ili ako su neispravni.
- Za sve radove servisiranja i popravljnje proizvoda, posebno za sigurnosne uređaje, potrebna je posebna obuka. Ako sigurnosni uređaji ne zadovolje na ispitivanjima iz ovog korisničkog priručnika, zatražite pomoć servisera. Jamčimo dostupnost profesionalnih popravaka i servisa. Ako vaš distributer nije serviser, od njega zatražite informacije o najbližem serviseru.
- Rezni pribor nemojte upotrebljavati bez odobrenih i pravilno ugrađenih štitičnika reznog pribora. Pogledajte *Sastavljanje rezne opreme na stranici 11.*

Provjera blokade okidača gasa

Blokada okidača gasa blokira okidač gasa u položaju praznog hoda.

1. Pritisnite okidač gasa (B) i uvjerite se kako je blokiran.

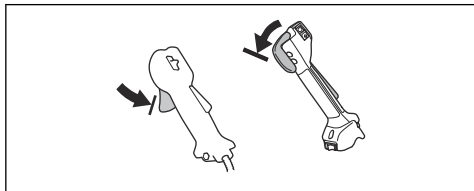

2. Pritisnite blokadu okidača gasa (A). Uvjerite se kako je okidač gasa (B) otpušten.

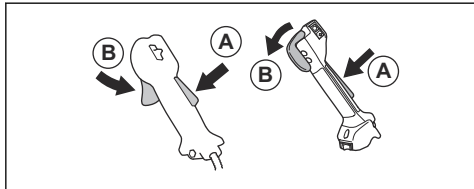

3. Otpustite ručku i provjerite vraćaju li se blokada okidača gasa (A) i okidač gasa (B) natrag u početne položaje.
4. Pritisnite blokadu okidača gasa (A) i provjerite vraća li se po otpuštanju u početni položaj.

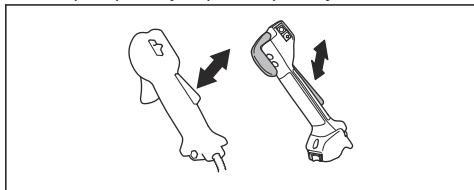

5. Pritisnite okidač gasa (B) i provjerite vraća li se po otpuštanju u početni položaj.

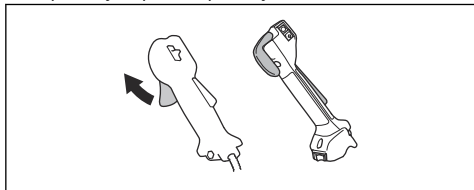

6. Pokrenite motor i dajte pun gas.
7. Otpustite okidač gasa i provjerite zaustavlja li se rezni nastavak.

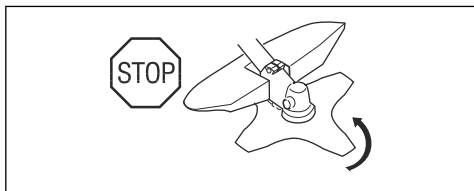

Provjera sklopke za zaustavljanje

1. Pokrenite motor.

2. Sklopku za zaustavljanje pomaknite u položaj za zaustavljanje i provjerite zaustavlja li se motor.

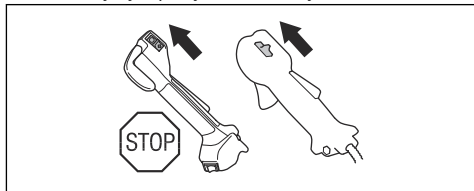

Provjera štitnika za rezni nastavak

Štitnik za rezni nastavak zaustavlja predmete koji se izbacuju prema rukovatelju. Također sprječava ozljede koje nastaju pri dodiru reznog nastavka.

1. Zaustavite motor.
2. Vizualno potražite oštećenja, primjerice napukline.

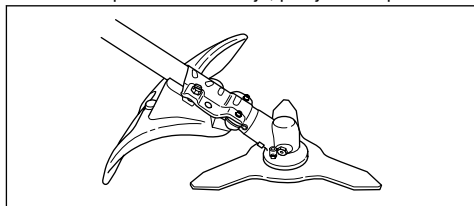

3. Ako je štitičnik za rezni nastavak oštećen, zamijenite ga.

Provjera sustava za smanjenje vibracija

Sustav za smanjenje vibracija smanjuje vibracije na ručkama smanjuju na minimum i tako olakšava rad.

1. Zaustavite motor.
2. Vizualno potražite izobličenja i oštećenja, primjerice napukline.
3. Provjerite ispravnost ugradnje dijelova sustava za smanjenje vibracija.

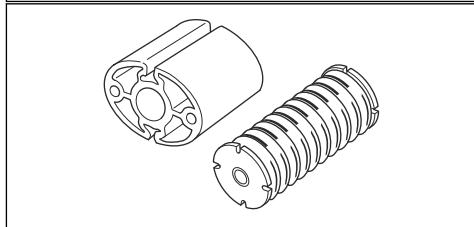
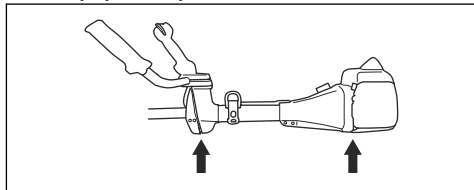

Provjera mehanizma za sigurnosno otpuštanje



UPOZORENJE: Nemojte upotrebljavati naramenice s neispravnim mehanizmom za sigurnosno otpuštanje.

Mehanizam za sigurnosno otpuštanje rukovatelju u slučaju opasnosti omogućuje brzo odvajanje proizvoda od naramenica.

1. Zaustavite motor.
2. Vizualno potražite oštećenja, primjerice napukline.
3. Otpustite i pričvrstite mehanizam za sigurnosno otpuštanje da biste provjerili ispravnost rada.

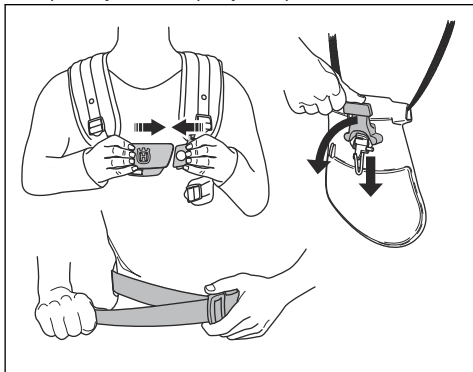

Provjera prigušivača



UPOZORENJE: Nemojte upotrebljavati proizvod s oštećenim prigušivačem.



UPOZORENJE: Prigušivači se jako zagrijevaju tijekom i nakon rada, također i u praznom hodu. Nosite zaštitne rukavice kako biste spriječili opekline.

Prigušivač razinu buke održava na minimumu i ispušne plinove usmjerava dalje od rukovatelja.

1. Zaustavite motor.
2. Vizualno potražite oštećenja i izobličenja.



UPOZORENJE: Na montažnoj površini istrošenog prigušivača / mrežice za hvatanje iskri i mrežice za hvatanje iskri mogu biti karcinogene čestice nastale sagorijevanjem. Kako biste izbjegli kontakt i udisanje takvih čestica pri čišćenju i/ili servisiranju mrežice za hvatanje iskri, obavezno:

- nosite rukavice;
- čistite i/ili servisirajte u dobro prozračenom prostoru;
- mrežicu za hvatanje iskri nemojte čistiti komprimiranim zrakom;
- za čišćenje mrežice za hvatanje iskri koristite žičanu četku i čistite od tijela.

3. Provjerite pravilnu pričvršćenost prigušivača za proizvod.

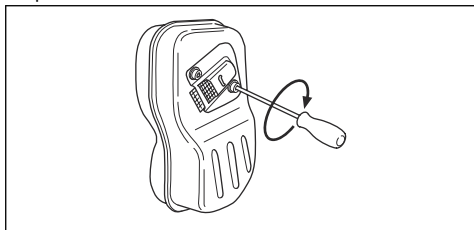

4. Ako je prigušivač na proizvodu opremljen mrežicom za hvatanje iskri, vizualno je pregledajte.

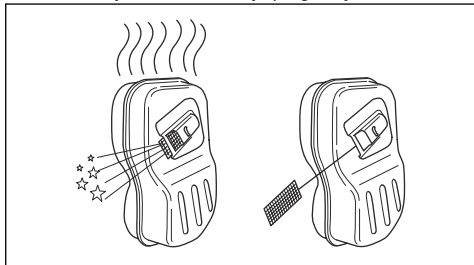

- a) Ako je mrežica za hvatanje iskri oštećena, zamijenite je.
- b) Ako je mrežica za hvatanje iskri začepljena, očistite ju. Pogledajte *Čišćenje prigušivača na stranici 24* za više informacija.

Provjera sigurnosne matice



UPOZORENJE: Zaustavite motor, nosite zaštitne rukavice i budite pažljivi na oštrim rubovima reznog pribora.

- Provjerite je li sigurnosna matica pravilno zategnuta. Pročitajte odjeljak *Postavljanje i uklanjanje sigurnosne matice na stranici 26*.

Rezna oprema



UPOZORENJE: Prije uporabe proizvoda pročitajte upozoravajuće upute u nastavku.

- Provodite redovno održavanje. Redovno pregledavajte reznu opremu u ovlaštenom servisnom centru radi prilagodbi ili popravaka.
 - Time povećavate učinkovitost rezne opreme.
 - Tako produljujete vijek trajanja priključaka.
 - Također smanjujete opasnost od nezgoda.
- Koristite isključivo odobreni štitnik rezne opreme. Pogledajte odjeljak *Dodaci na stranici 32*.
- Nemojte upotrebljavati oštećene rezne priključke.

Glava trimera za travu

- Flaks trimera za travu čvrsto i ravnomjerno zategnite oko bubnja kako biste smanjili vibracije.
- Koristite isključivo odobrene glave trimera za travu i flaks trimera za travu. Pogledajte odjeljak *Dodaci na stranici 32*.
- Koristite ispravnu duljinu flaksa trimera za travu. Dugi flaks trimera za travu više opterećuje motor od kratkog flaksa trimera za travu.
- Provjerite ispravnost noža na štitniku reznog pribora.
- Flaks trimera za travu prije postavljanja na proizvod 2 dana natapajte u vodi. Tako produljujete vijek trajanja flaksa trimera za travu.
- Pročitajte upute za rezni pribor da biste se upoznali s točnim postupkom namatanja flaksa i saznali točan promjer flaksa.

Kružna pila i nož za travu

- Upotrebljavajte pravilno naoštrene noževe. Neispravno naoštren ili oštećen nož povećava opasnost od ozljede.
- Upotrebljavajte pravilno postavljene noževe. Pravilna postavka noža je na 1 mm. Nepravilno postavljen nož povećava opasnost od ozljede i oštećenja.
- Za pravilno naoštavanje i postavljanje noža pregledajte upute isporučene s nožem.

Sigurnost pri rukovanju s gorivom



UPOZORENJE: Prije uporabe proizvoda pročitajte upozoravajuće upute u nastavku.

- Gorivo nemojte miješati u zatvorenom prostoru ili u blizini izvora topline.
- Nemojte pokretati proizvod ako u njemu ima goriva ili motornog ulja. Uklonite neželjeno gorivo/ulje i pričekajte na sušenje proizvoda. Uklonite neželjeno gorivo iz proizvoda.
- Ako gorivo proljete po odjeći, odmah ju zamijenite.

- Gorivu nemojte dopustiti kontakt s tijelom jer može uzrokovati ozljede. Ako dođe do kontakta goriva s tijelom, sapunom i vodom isperite gorivo.
- Nemojte pokretati motor ako ste po proizvodu ili tijelu prolili gorivo.
- Nemojte pokretati proizvod ako motor propušta. Redovito pregledavajte ima li na motoru propuštanja.
- Budite pažljivi s gorivom. Gorivo je zapaljivo, a pare su eksplozivne i mogu uzrokovati ozljede i smrt.
- Nemojte udisati pare goriva, one mogu uzrokovati ozljede. Osigurajte dovoljan protok zraka.
- U blizini goriva ili motora nemojte pušiti.
- U blizini goriva ili motora nemojte stavljati vruće predmete.
- Nemojte ulijevati gorivo kada je motor uključen.
- Prije ulijevanja goriva provjerite je li motor hladan.
- Prije ulijevanja goriva polako otvorite čep spremnika goriva i pažljivo ispusite tlak.
- Osigurajte dovoljan protok zraka pri ulijevanju ili miješanju goriva (gorivo i ulje za dvotaktne motore) ili pražnjenju spremnika za gorivo.
- Pare goriva i ulja vrlo su zapaljive te pri udisanju ili kontaktu s kožom mogu uzrokovati ozbiljne ozljede. Stoga oprezno rukujte i gorivom osigurajte dovoljan protok zraka.
- Pažljivo zategnite čep spremnika goriva kako ne biste uzrokovali požar.
- Prije pokretanja proizvod odmaknite najmanje 3 m (10 stopa) od mjesta punjenja spremnika.
- U spremnik za gorivo nemojte uliti previše goriva.
- Provjerite ima li propuštanja pri pomicanju proizvoda ili posude za gorivo.
- Proizvod ili posudu za gorivo nemojte stavljati u blizinu otvorenog plamena, iskri ili lampica. U prostoru za skladištenje ne smije biti otvorenog plamena.
- Za prijenos ili skladištenje goriva koristite isključivo odobrene posude.
- Prije dugotrajnog skladištenja ispraznite spremnik za gorivo. Poštujte lokalne zakone o lokaciji zbrinjavanja goriva.
- Očistite proizvod prije dugotrajnog skladištenja.
- Prije skladištenja stroja uklonite lulicu svjećice da biste spriječili slučajno pokretanje motora.

Sigurnosne upute za održavanje



UPOZORENJE: Prije upotrebe proizvoda pročitajte upozoravajuće upute u nastavku.

- Zaustavite motor i uvjerite se kako se rezni nastavak zaustavio. Prije održavanja uklonite poklopac cilindra i odspojite lulicu svjećice.
- Ispušni plinovi iz motora sadrže ugljikov monoksid, vrlo opasan otrovni plin bez mirisa koji može uzrokovati smrt. Proizvod nemojte pogoniti u zatvorenom ili uskom prostoru.

- Ispušne pare motora vruće su i mogu sadržavati vruće iskre. Proizvod nemojte pogoniti u zatvorenom prostoru ili u blizini zapaljivog materijala.
- Dodaci i izmjene proizvoda bez odobrenja proizvođača mogu uzrokovati ozbiljne ozljede ili smrt. Nemojte mijenjati proizvod. Obavezno upotrebljavajte originalne dodatke.
- Ako se održavanje ne provodi ispravno i redovno, povećava se opasnost od ozljede i oštećenja proizvoda.

- Održavanje provodite samo prema preporukama iz korisničkog priručnika. Sva druga servisiranja prepustite ovlaštenom serviseru tvrtke Husqvarna.
- Redovno servisirajte proizvod kod ovlaštenog servisera tvrtke Husqvarna.
- Zamijenite oštećene, istrošene ili polomljene dijelove.

Sastavljanje

Uvod



UPOZORENJE: Prije sastavljanja proizvoda morate pročitati i usvojiti poglavlje o sigurnosti.



UPOZORENJE: Prije sastavljanja proizvoda sa svjeće uklanite kabel svjeće.

Postavljanje ručice gasa

Napomena: Na nekim modelima ručica gasa tvornički je postavljena.

1. Skinite maticu i vijak s dna ručice gasa.
2. Postavite ručicu gasa na desnu stranu upravljača.

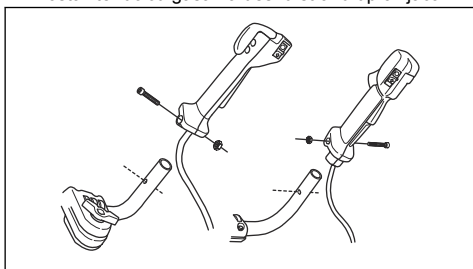

3. Otvor za vijak na ručici gasa poravnajte s otvorom na upravljaču.
4. Umetnite vijak u otvor na dnu ručice gasa, kroz upravljač.
5. Vratite i zategnite maticu.

Sastavljanje upravljača

1. Uklonite kotačić i postavite upravljač na način prikazan na slici.

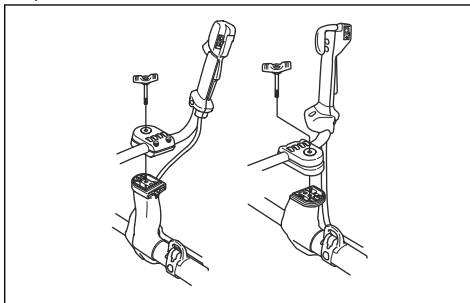

2. Lagano zategnite kotačić.
3. Postavite naramenice i objesite proizvod u točku ovesesa.
4. Podesite upravljač za postavljanje proizvoda u udoban radni položaj.

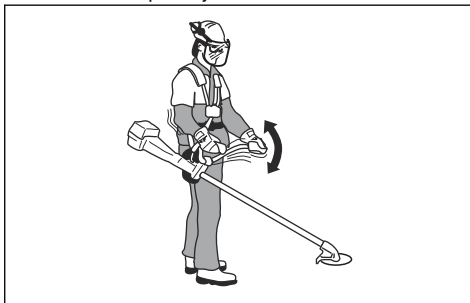

5. Zategnite kotačić do kraja.

Postavljanje upravljača u položaj za prijevoz

1. Otpustite kotačić.
2. Okrećite upravljač u smjeru kazaljke na satu sve dok ručka ne dodirne bateriju.

3. Zakrenite upravljač oko osovine.

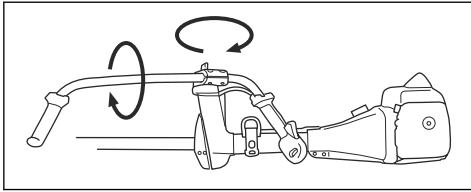

4. Zategnite vijak.

Sastavljanje rezne opreme

Rezna oprema obuhvaća rezni nastavak i štitnik za rezni nastavak.



UPOZORENJE: Upotrijebite zaštitne rukavice.



UPOZORENJE: Obavezno upotrebljavajte preporučeni štitnik za rezni nastavak. Pogledajte *Dodaci na stranici 32*.



UPOZORENJE: Nepravilno postavljeni rezni nastavak može uzrokovati ozljede ili smrt.

Postavljanje produžetka štitnika



OPREZ: Produžetak štitnika postavite kada upotrebljavate glavu trimera/plastični nož. Produžetak štitnika nemojte upotrebljavati uz nož za travu.

1. Produžetak štitnika postavite u utor rezne opreme.

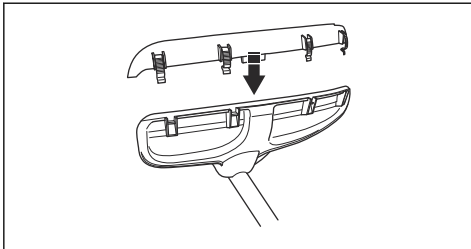

2. Produžetak štitnika postavite u položaj na štitniku rezne opreme uz pomoć četiri pričvrstne kuke.

Uklanjanje produžetka štitnika

- Otpustite pričvrstne kuke uz pomoć ključa za svjećicu.

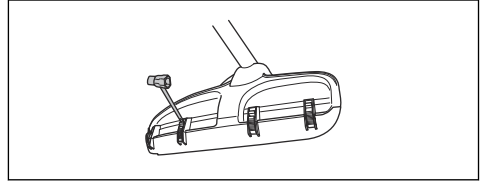

Postavljanje noža za travu i štitnika/kombiniranog štitnika za nož za travu

1. Postavite štitnik/kombinirani štitnik za nož (A) na osovinu i zategnite vijak kako biste ga pričvrstili.

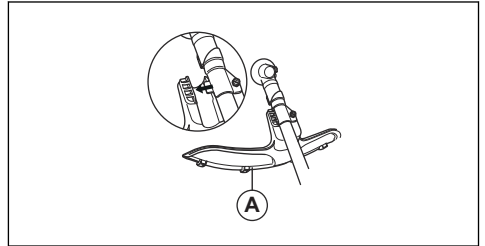

2. Proverite je li uklonjen produžetak štitnika.

3. Okrećite izlaznu osovinu da biste otvore na pogonskom disku (B) poravnali s odgovarajućim otvorom na kućištu mjenjača.

4. Umetnite zaporni klin (C) u otvor da biste blokirali osovinu.

5. Postavite nož za travu (D), potpornu pribudnicu (F) i potporni poklopac (E) na izlaznu osovinu.

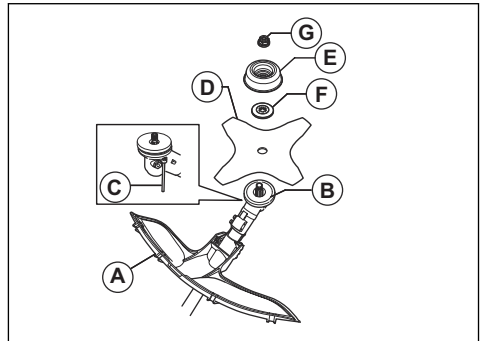

- Uvjerite se da su pogonski disk i potporna pribubnica pravilno postavljeni na središnji otvor na nožu za travu.

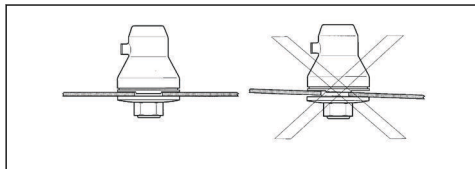

- Postavite maticu (G).
- Zategnite maticu nasadnim ključem. Osovinu nasadnog ključa približite štitniku noža. Zategnite u smjeru suprotnom od smjera okretanja reznog pribora. Zategnite je na zatezni moment od 35 do 50 Nm.

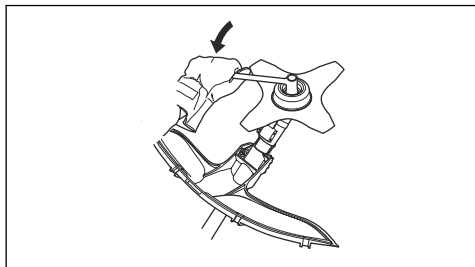

Pričvršćivanje štitnika kružne pile na modele 545FX, 545FXT i 545F

- Pričvrstite štitnik kružne pile (A) pomoću 4 vijka (L).

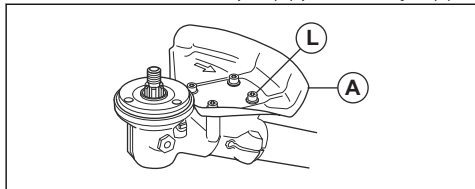

Pričvršćivanje štitnika kružne pile 545FR, 545RX, 545RXT

- Montirajte držač (A) i nosač (B) pomoću dva vijka (C) na kućište mjenjača (D).
- Pričvrstite štitnik kružne pile (E) za nosač (A) pomoću četiri vijka (F).

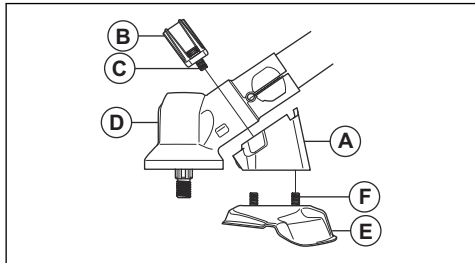

Pričvršćivanje kružne pile

- Postavite pogonski disk (A) na izlaznu osovinu.
- Okrećite izlaznu osovinu kako biste 1 od otvora na pogonskom disku poravnali s odgovarajućim otvorom na kućištu mjenjača.
- Umetnite zaporni klin (B) u provrt za blokadu osovine.
- Postavite kružnu pilu (C) i potpurnu pribubnicu (D) na izlaznu osovinu.

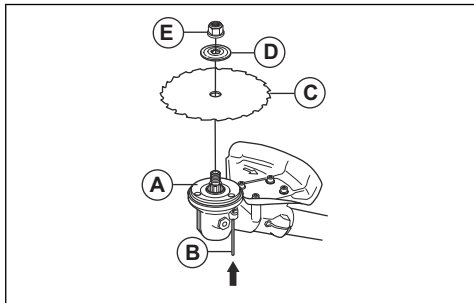

- Uvjerite se da su pogonski disk i potporna pribubnica pravilno postavljeni na središnji otvor na nožu za travu.

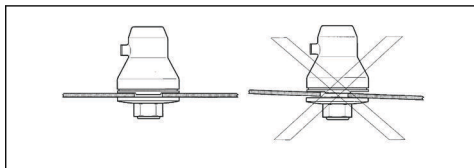

- Pričvrstite sigurnosnu maticu (E).
- Zategnite sigurnosnu maticu utičnim ključem. Osovinu nasadnog ključa približite štitniku noža. Zategnite u smjeru suprotnom od smjera okretanja reznog pribora. Zategnite je na zatezni moment od 35 do 50 Nm.

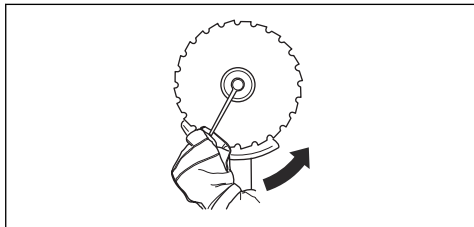

Postavljanje štitnika trimera ili kombiniranog štitnika za glavu trimera i plastične noževe

- Objesite štitnik trimera/kombinirani štitnik (A) na dvije kuke koje se nalaze na držaču ploče (M).
- Savijte štitnik oko osovine i pričvrstite ga vijkom (L) na suprotnoj strani osovine.

- Umetnite zaporni klin (C) u utor na glavi vijka i zategnite vijak do kraja.

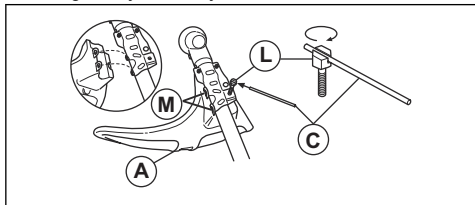

Postavljanje glave trimera ili plastičnog noža

- Pogonsku podlošku (B) postavite na izlaznu osovinu.
- Poravnajte metalnu podlošku (P) sa središtem vodilice noža na pogonskoj podloški.
- Okrećite izlaznu osovinu dok se otvori u pogonskoj podloški ne poravnaju s odgovarajućim otvorom na kućištu mjenjača.
- Umetnite zaporni klin (C) u otvor na osovini.
- Okrenite glavu trimera/plastične noževne (H) u smjeru suprotnom od kazaljke na satu kako biste ih pričvrstili.

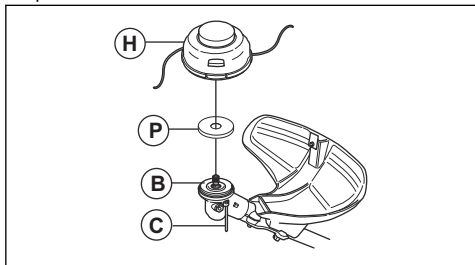

Prilagodba naramenice Balance X 545FR, 545RX

- Obucite naramenicu.
- Povežite dva dijela prsne ploče kao što je prikazano na slici.

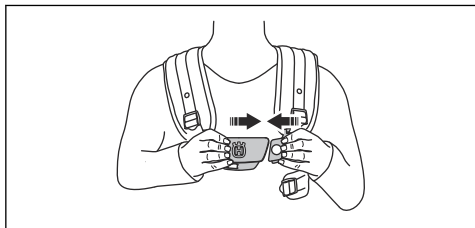

- Čvrsto zategnite remen na struku. Remen na struku mora biti poravnat s kukovima.

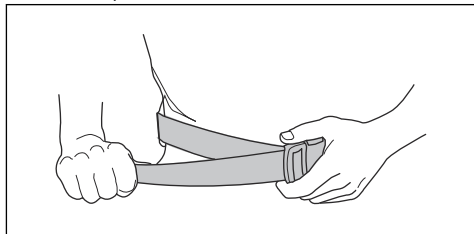

- Dobro učvrstite prsni remen ispod lijeve ruke. Prsni remen mora nalijegati tijesno uz tijelo.

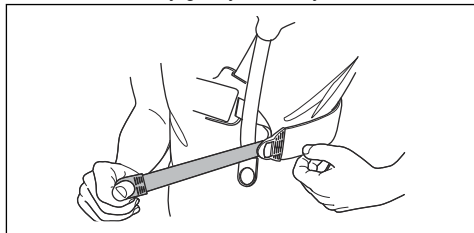

- Prilagodite rameni pojas da se težina jednakomjerno raspoređi na oba ramena.

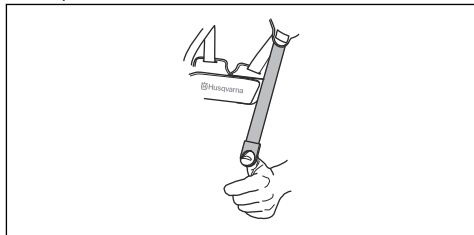

- Prilagodba visine točke ovjesa. Za raščišćavanje u šumi pravilna je ovjesna visina približno 10 cm ispod kuka. Pročitajte odjeljak *Pravilno uravnoteženje proizvoda na stranici 16*.
- Prilikom košnje trave možda ćete trebati spustiti točku ovjesa. Po potrebi pomaknite ovjesni remen (A) na donju točku ovjesa na naramenici.
- Zategnite elastični remen (B) da biste više opterećenja s ramena prenijeli na kuk.

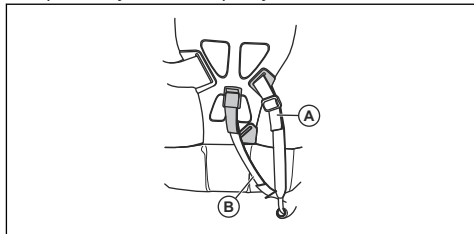

Prilagodba naramenice Balance XT

Pregled naramenice potražite u odjeljku *Pregled proizvoda na stranici 2*.

1. Zaustavite motor.
2. Pritisnite mehanizam za sigurnosno otpuštanje prema dolje da biste odvojili proizvod od naramenice.
3. Prilagodba naramenice prema visini rukovatelja:
 - a) Pritisnite bravu s oprugom.
 - b) Okrenite naramenicu ramenog pojasa.
 - c) Pomaknite naramenicu ramenog pojasa u odgovarajući otvor na stražnjjoj ploči.

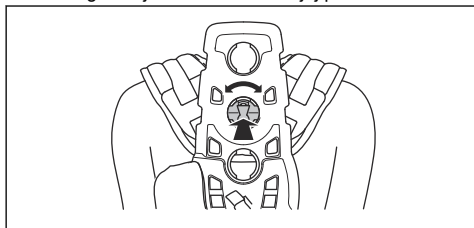

4. Pričvrstite remen (A) u pravilni položaj za čišćenje trave i raščišćavanje u šumi.

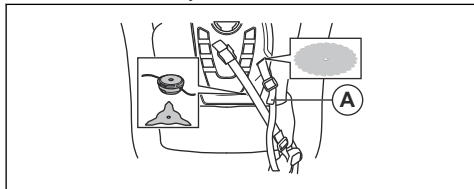

5. Čvrsto zategnite remen na struku. Remen na struku mora biti poravnat s kukovima.

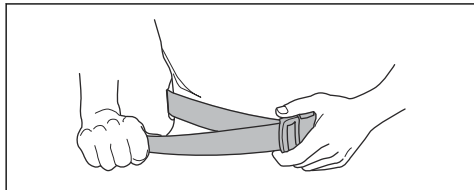

6. Povežite dva dijela prsne ploče na prikazani način.

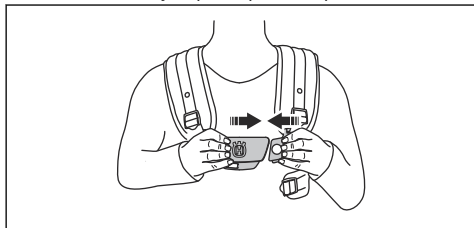

7. Bočni remen pričvrstite za prsnu ploču.

8. Da biste smanjili pritisak na prsni koš i ramena, povežite bočni remen s remenom na ploči na struku. Preporučeno za žene.

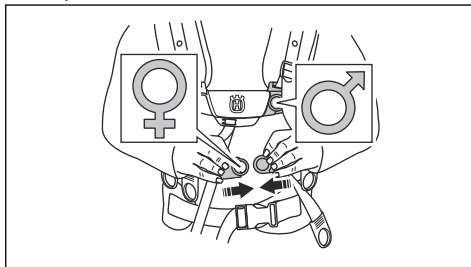

9. Zategnite elastični remen (B) da biste više opterećenja s naramenice prenijeli na remen na struku.

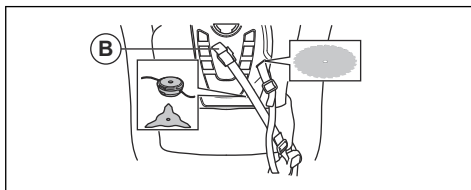

10. Naramenice prilagodite tako da opterećenje podjednako rasporedite na ramena.

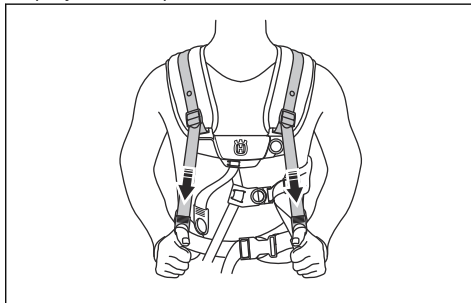

11. Bočne remene prilagođavajte oko prsnog koša dok prsnu ploču ne poravnate sa sredinom prsa.

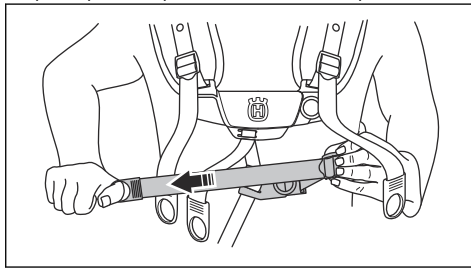

12. Prilagodba visine točke ovjesa. Pročitajte odjeljak *Pregled proizvoda na stranici 2*. Za raščišćavanje u šumi pravilna je ovjesna visina približno 10 cm (4 inča) ispod kukova.

Uvod



UPOZORENJE: Prije rada s proizvodom morate pročitati i usvojiti poglavlje o sigurnosti.

Prije rada s proizvodom

- Pregledajte radno područje kako biste se upoznali s vrstom terena, nagibom tla te ustanovili ima li prepreka poput kamenja, granja i jaraka.
- Provedite detaljni pregled proizvoda.
- Provedite sigurnosne preglede, održavanje i servisiranje iz ovog priručnika.
- Provjerite jesu li svi poklopci, štitnici, ručke i rezna oprema neoštećeni i pravilno pričvršćeni.
- Uvjerite se kako nema pukotina u dnu zubaca kružne pile ili noža za travu, ili uz središnji otvor noža. Zamijenite nož ako je oštećen.

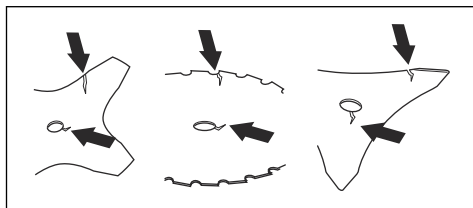

- Pregledajte ima li pukotina na potpornoj prirubnici. Ako je potporna prirubnica oštećena, zamijenite ju.

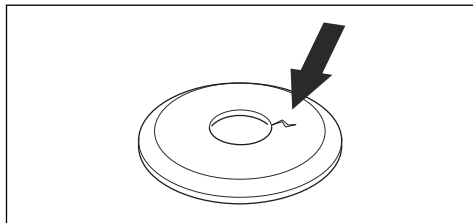

- Uvjerite se kako se sigurnosna matica ne može ukloniti rukom. Ako ju možete ukloniti ručno, nedovoljno pričvršćuje rezni nastavak i morate ju zamijeniti.

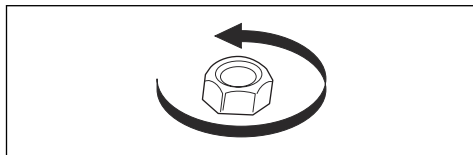

- Pregledajte ima li na štitniku noža oštećenja ili pukotina. Zamijenite štitnik noža ako je udaren ili napukao.

- Pregledajte ima li na glavi trimera i štitniku za rezni nastavak oštećenja ili pukotina. Zamijenite glavu trimera i štitnik za rezni nastavak ako su udareni ili napukli.

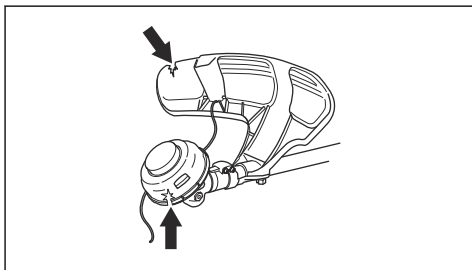

Gorivo

Proizvod ima dvotaktni motor.



OPREZ: Neispravna vrsta goriva može uzrokovati oštećenje motora. Upotrebjavajte mješavinu benzina i ulja za dvotaktne motore.

Prethodno izmiješano gorivo

- Upotrebjavajte Husqvarna prethodno izmiješano alkalno gorivo za najbolje performanse motora i produženje njegova životnog vijeka. To gorivo sadrži manje štetnih kemikalija u usporedbi s uobičajenim gorivom koje sadržava štetne ispušne plinove. Količina ostataka nakon sagorijevanja manja je s ovim gorivom, što komponente motora održava čistima.

Miješanje goriva

Benzin

- Upotrebjavajte kvalitetni bezolovni benzin s maksimalnim udjelom etanola od 10 %.



OPREZ: Nemojte upotrebjavati benzin s oktanskim brojem manjim od 90 RON / 87 AKI. Upotreba nižeg oktanskog broja može prouzročiti lupanje u motoru, što izaziva oštećenja motora.

Ulje za dvotaktne motore

- Za najbolje rezultate i performanse upotrebjavajte Husqvarna ulje za dvotaktne motore.
- Ako ulje za dvotaktne motore tvrtke Husqvarna nije dostupno, upotrijebite neko drugo ulje za dvotaktne motore dobre kvalitete za motore sa

zračnim hlađenjem. O odabiru ispravne vrste ulja razgovarajte sa svojim servisnim zastupnikom.



OPREZ: Ne upotrebljavajte ulje za dvotaktne vanbrodske motore hlađene vodom, poznato još i kao ulje za vanbrodske motore. Nemojte upotrebljavati ulje za četverotaktne motore.

Miješanje benzina i ulja za dvotaktne motore

Benzin, litra	Ulje za dvo- taktne motore, litra
	2 % (50:1)
5	0,10
10	0,20
15	0,30
20	0,40



OPREZ: Čak i male pogreške mogu drastično utjecati na omjer mješavine kada miješate manje količine goriva. Pažljivo izmjerite količinu ulja kako biste bili sigurni da ćete dobiti ispravnu mješavinu.

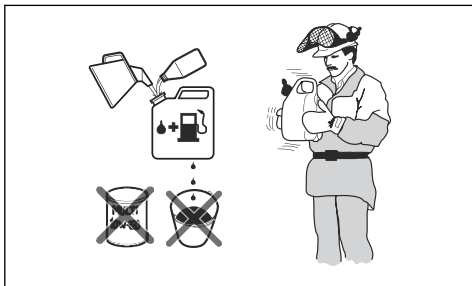

1. Polovicu količine benzina ulijte u čisti spremnik za gorivo.
2. Ulijte cijelu količinu ulja.
3. Promiješajte mješavinu goriva.
4. Ulijte preostalu količinu benzina u spremnik.
5. Pažljivo promiješajte mješavinu goriva.



OPREZ: Gorivo ne miješajte za razdoblje dulje od 1 mjeseca.

Punjenje spremnika za gorivo



UPOZORENJE: Pratite postupak koji osigurava vašu sigurnost.

1. Zaustavite motor i pričekajte na hlađenje motora.
2. Očistite područje oko čepa spremnika za gorivo.

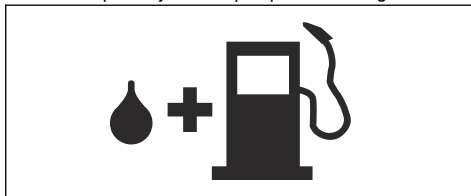

3. Protresite spremnik i provjerite je li gorivo u potpunosti izmiješano.
4. Čep spremnika za gorivo uklonite polako kako biste otpustili tlak.
5. Napunite spremnik za gorivo.



OPREZ: U spremniku za gorivo ne smije biti previše goriva. Gorivo se širi kada je vruće.

6. Pažljivo pritegnite čep spremnika za gorivo.
7. Očistite proliveno gorivo s i oko proizvoda.
8. Prije pokretanja motora odmaknite ovaj proizvod 3 m / 10 stopa od mjesta na kojemu nadolijevate gorivo.

Napomena: Da biste saznali gdje se na vašem proizvodu nalazi spremnik za gorivo, pročitajte odjeljak *Uvod na stranici 2*.

Radni položaj

- Proizvod držite s 2 ruke.
- Proizvod držite na desnoj strani tijela.
- Rezni pribor držite ispod visine struka.
- Proizvod obavezno mora biti pričvršćen za naramenice.
- Dijelove tijela držite podalje od vrućih površina.
- Dijelove tijela držite podalje od reznog pribora.

Pravilno uravnoteženje proizvoda

Za čišćenje u šumarstvu proizvod je pravilno uravnotežen kada vodoravno visi u točki ovisja. Uz

pravilnu uravnoteženost smanjuje se opasnost od udaranja u kamenje pri otpuštanju upravljača.

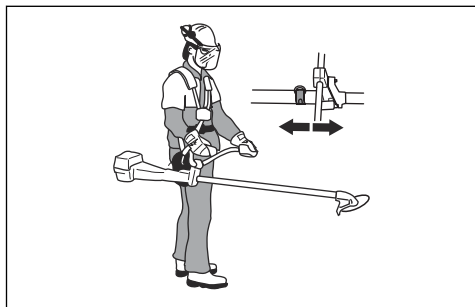

Za čišćenje trave proizvod je pravilno uravnotežen kada je nož na visini rezanja iznad tla.

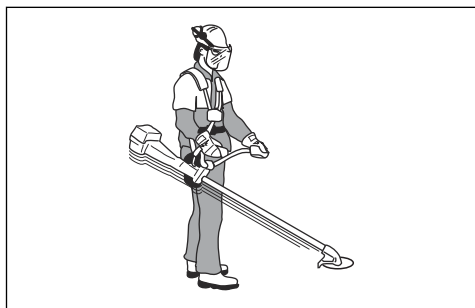

Pokretanje hladnog motora

1. Regulator čoka (A) povucite prema gore.
2. Pritisnite ventil za dekompresiju (B).

Napomena: Ventil za dekompresiju pomiče se u početni položaj pri pokretanju proizvoda.

3. Čašicu pumpice za gorivo (C) pritisnite otprilike šest puta ili dok se ona ne počne puniti gorivom. Nije potrebno do kraja napuniti čašicu pumpice za gorivo.

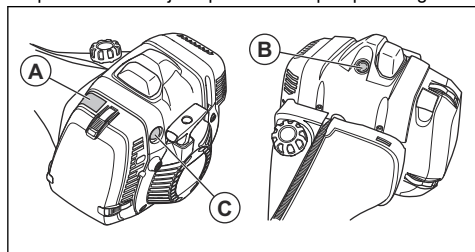

4. Kucište proizvoda lijevom rukom pritisnite uz tlo.

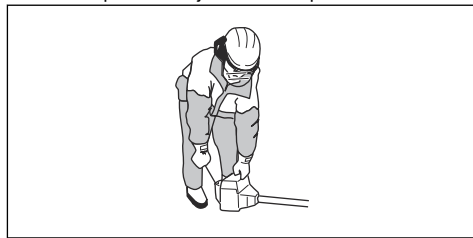

OPREZ: Nemojte nagaziti na proizvod.

5. Polako povlačite ručicu užeta za pokretanje dok ne osjetite otpor. Kada osjetite otpor, snažno i brzo povucite ručku užeta pokretača.

Napomena: Nikad ne omotavajte užu za pokretanje oko šake.

6. Nastavite povlačiti ručicu užeta pokretača dok se motor ne pokrene.



OPREZ: Ne rastežite u potpunosti užu pokretača i ne puštajte ručicu užeta pokretača. Uža pokretača ispuštajte polako. Nepridržavanje uputa može rezultirati oštećenjem motora.

7. Postavite regulator čoka u radni položaj i primijenite puni gas.

Pokretanje zagrijanog motora (545F, 545FX, 545FXT)

1. Sklopku za zaustavljanje (A) postavite u položaj za pokretanje.
2. Regulator čoka (B) povucite prema gore.
3. Regulator gasa (C) postavite u položaj za pokretanje.
4. 10 puta pritisnite pumpicu za gorivo (D). Nije neophodno do kraja napuniti čašicu pumpice za gorivo.

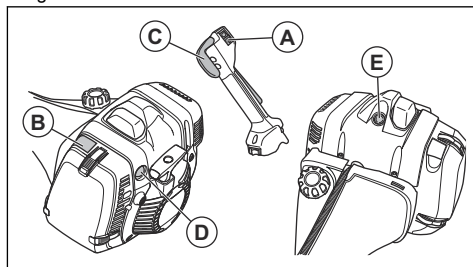

Napomena: Nemojte upotrebljavati ventil za dekompresiju (E).

5. Snažno i brzo povucite ručicu užeta pokretača. Povlačite ručicu užeta pokretača do pokretanja motora.

Pokretanje zagrijanog motora (545FR, 545RX, 545RXT)

1. Sklopku za zaustavljanje (A) postavite u položaj za pokretanje.
2. Pritisnite blokadu gasa (B) i regulator gasa (C).
3. Dok je pritisnut regulator gasa (C), pritisnite tipku pokretača gasa (D).
4. Otpustite blokadu gasa i regulator gasa.
5. 10 puta pritisnite pumpicu za gorivo (E). Nije neophodno do kraja napuniti čašicu pumpice za gorivo.

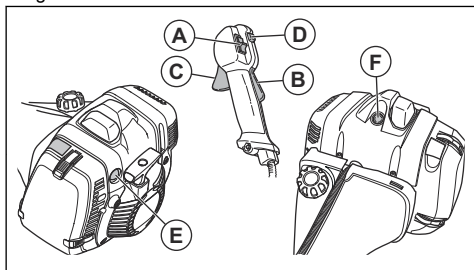

Napomena: Nemojte koristiti ventil za dekompresiju (F).

6. Snažno i brzo povucite ručicu užeta pokretača. Povlačite ručicu užeta pokretača do pokretanja motora.

Isključivanje motora

- Sklopku za zaustavljanje pomaknite u položaj za zaustavljanje.

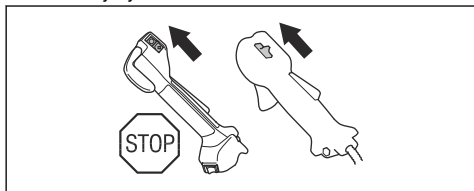

Grijanje ručki

545FXT u ručkama ima komponente za grijanje. Na ručki gasa je sklopka za UKLJUČIVANJE/ ISKLJUČIVANJE. Komponente za zagrijavanje automatski održavaju temperaturu od 70 °C kada je grijanje uključeno.

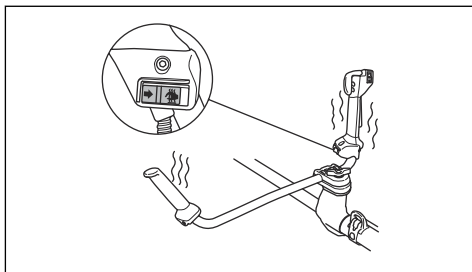

Povratni udar

Povratni udar je brzo i snažno pomicanje proizvoda u stranu. Povratni udar nastaje kada nož za travu ili kružna pila udari ili zahvati predmet koji ne može presjeći. Povratni udar proizvod i rukovatelja može odbaciti na bilo koju stranu. Postoji opasnost od ozljede rukovatelja i promatrača.

Opasnost se povećava u područjima u kojima nije lako vidjeti rezani materijal.

Nemojte rezati s dijelom noža koji je prikazan u crnoj boji. Brzina i pomicanje noža mogu uzrokovati povratni udar. Opasnost se povećava s debljinom rezane grane.

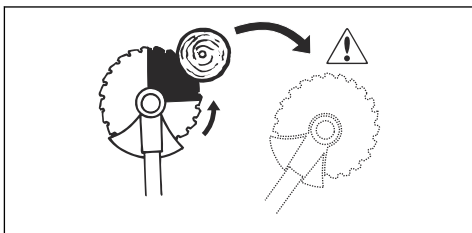

Opće radne upute



UPOZORENJE: Budite pažljivi prilikom sječe nategnutog stabla. Ono se prije ili nakon reza može naglo vratiti u uobičajeni položaj i udariti vas ili proizvod te uzrokovati ozljedu.

- Napravite čistinu u jednom dijelu radnog područja i započnite s radom iz nje.

- Krećite se kroz radno područje po pravilnom uzorku.

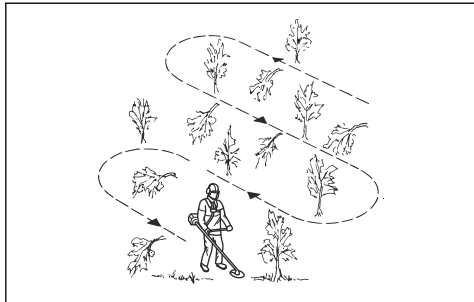

- Proizvod pomičite potpuno ulijevo i udesno kako biste svakim okretom očistili širinu od 4 – 5 m.
- Prije okretanja i povratka očistite duljinu od 75 m. Kako napredujete, sa sobom nosite spremnik za gorivo.
- Krećite se u smjeru u kojem što manje morate prelaziti preko jaraka i prepreka.
- Krećite se u smjeru u kojem vjetar poliježe vegetaciju u očišćenom području.

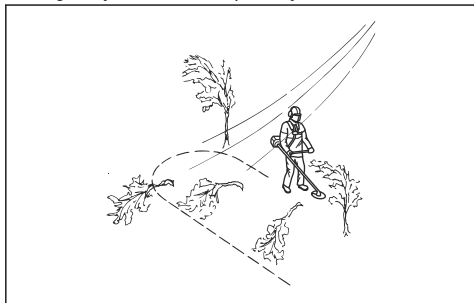

- Krećite se duž nagiba, ne gore i dolje.

Čišćenje u šumarstvu s kružnom pilom

Rušenje stabla ulijevo

Za rušenje stabla ulijevo pritisnite dno stabla udesno.

1. Dajte puni gas.
2. Postavite kružnu pilu na stablo kako je prikazano na slici.

3. Nagnite kružnu pilu i snažno ju pritisnite dijagonalno prema dolje i udesno. Istovremeno pritisnite deblo štitnikom pile.

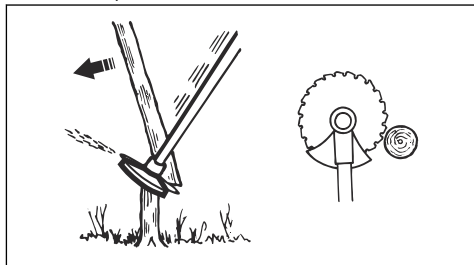

Rušenje stabla udesno

Za rušenje stabla udesno pritisnite dno stabla ulijevo.

1. Dajte puni gas.
2. Postavite kružnu pilu na stablo kako je prikazano na slici.
3. Nagnite kružnu pilu i snažno ju pritisnite dijagonalno prema gore i udesno. Istovremeno pritisnite deblo štitnikom pile.

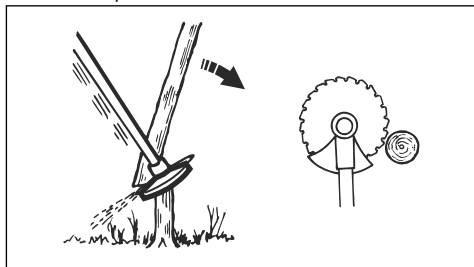

Rušenje stabla prema naprijed

Za rušenje prema naprijed dno stabla gurnite unazad.

1. Dajte puni gas.
2. Postavite kružnu pilu na stablo kako je prikazano na slici.
3. Brzim potezom povucite kružnu pilu prema naprijed.

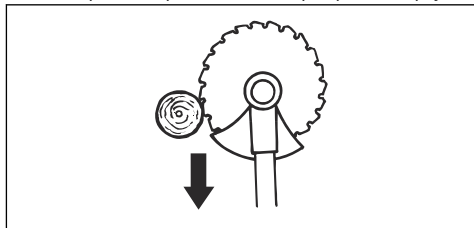

Rušenje velikih stabala

Velika stabla morate rezati s 2 strane.

1. Provjerite u kojem smjeru će stablo pasti.
2. Dajte puni gas.

3. Prvi rez napravite na strani stabla na koju će pasti.

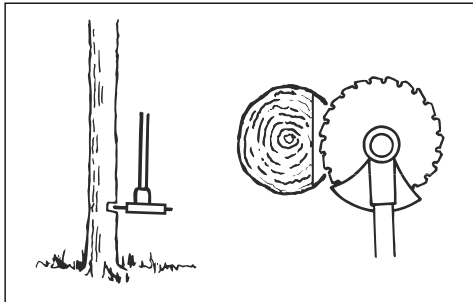

4. Prorežite kroz stablo s druge strane.

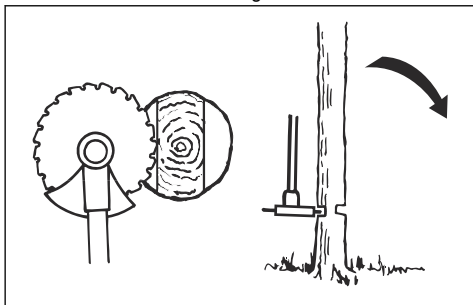

OPREZ: Ako kružna pila zapne, proizvod nemojte izvlačiti trzajem. Tako možete oštetiti kružnu pilu, pužni zglob, osovinu ili upravljač. Pustite ručke, primite osovinu s 2 ruke i pažljivo izvucite proizvod.

Napomena: Manja stabla rušite s većim pritiskom rezanja. Veća stabla rušite s manjim pritiskom rezanja.

Čišćenje šikare s kružnom pilom

Za rušenje stabla ulijevo pritisnite dno stabla udesno.

- Porežite tanka stabla i grmlje.
- Pomičite proizvod s jedne strane na drugu.
- Režite više stabala u jednom pokretu.

• Za skupine tankih stabala:

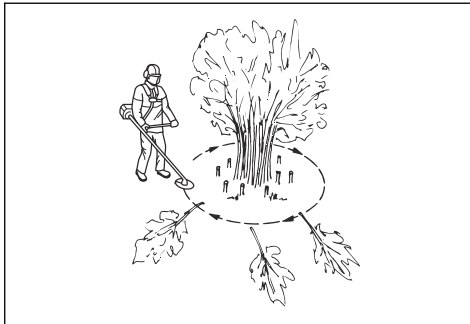

- a) Vanjska stabla režite visoko.
- b) Vanjska stabla izrežite na ispravnu visinu.
- c) Režite iz sredine. Ako ne možete pristupiti sredini, visoko izrežite vanjska stabla i pustite da se sruše. Tako smanjujete opasnost od zaglavljena kružne pile.

Čišćenje trave nožem za travu



OPREZ: Noževe i rezače za travu nemojte upotrebljavati za rezanje drveta. Noževe i rezače za travu upotrebljavajte samo za gustu travu.

- Pomičite proizvod s jedne strane na drugu.
- Rezanje započinite pokretom s desna na lijevo. Prije ponovnog reza proizvod pomaknite udesno.
- Režite lijevom stranom noža za travu.

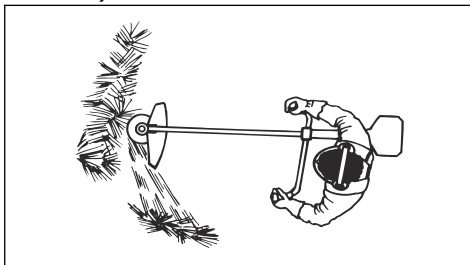

- Nagnite nož za travu ulijevo kako bi trava padala po pravcu. To olakšava sakupljanje trave.
- Održavajte stabilan položaj s razdvojenim nogama.
- Pomaknite se naprijed nakon svakog pomaka udesno i prije novog reza provjerite imate li stabilan položaj.
- Potporni poklopac lagano pritisnite uz tlo kako biste spriječili udaranje noža za travu u tlo.
- Pratite sljedeće upute kako biste smanjili opasnost od namatanja materijala oko noža za travu:
 - a) Dajte puni gas.
 - b) Nož za travu nemojte pomicati kroz odrezani materijal tijekom pomaka proizvoda s lijeva na desno.

- Prije skupljanja odrezanog materijala zaustavite motor i odspojite stroj od naramenica. Spustite proizvod na tlo.

Obrezivanje trave glavom trimera

Podrezivanje trave

1. Glavu trimera držite neposredno iznad tla i pod kutom. Flaks trimera nemojte utiskati u travu.

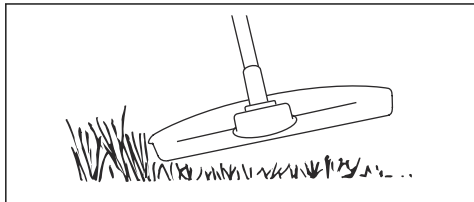

2. Smanjite duljinu flaksa trimera za 10 – 12 cm / 4 – 4,75 in.
3. Smanjite broj okretaja kako biste smanjili rizik od oštećenja bilja.
4. Ako kosite travu u blizini predmeta, koristite 80 % gasa.

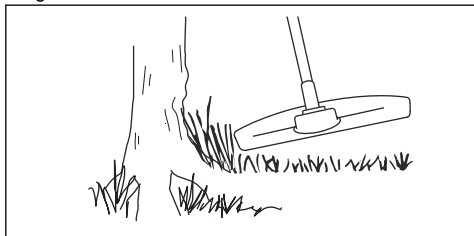

Čišćenje trave s rezačem trave

1. Noževi za travu i rezači trave ne smiju se koristiti za stabljike slične drveću.
2. Nož za travu upotrebljava se za sve vrste visoke ili čvrste trave.
3. Trava se kosi poprečnim njihajućim pokretom, pri čemu je pokret s desna na lijevo zamah za čišćenje, a pokret s lijeva na desno povratni zamah. Neka rezanje obavlja lijeva strana noža (između 8 i 12 sati).
4. Ako tijekom čišćenja trave nož nagnete ulijevo, trava se sakuplja na pravcu i lakše ju je sakupiti, primjerice grabljanjem.
5. Nastojite raditi u ritmu. Stanite čvrsto raširenih nogu. Nakon povratnog zamaha pomaknite se prema naprijed i ponovno zauzmite čvrsti stav.
6. Kapa noža treba se lagano naslanjati na tlo. Ona će zaštititi list od dodira sa tлом.
7. Smanjite opasnost od omatanja materijala oko noža radeći uvijek pod punim gasom i izbjegavanjem prethodno pokošenog materijala tijekom povratnog zamaha.

8. Prije sakupljanja pokošenog materijala zaustavite motor, skinite naramenice i spustite stroj na tlo.

Košenje trave

1. Flaks trimera tijekom košenja treba biti paralelan s tлом.

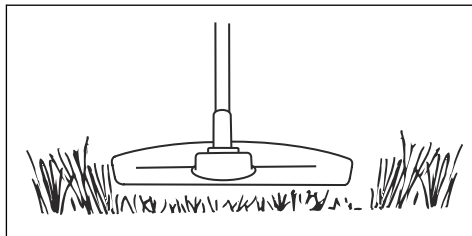

2. Glavu trimera nemojte pritiskati na tlo. Tako možete oštetiti proizvod.
3. Pri košnji trave pomičite proizvod s jedne na drugu stranu. Radite s punim gasom.

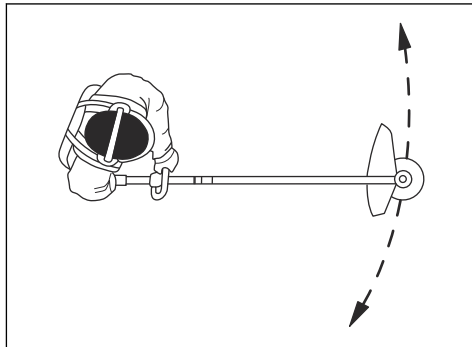

Čišćenje trave

Tok zraka rotirajućeg flaksa trimera možete upotrijebiti za uklanjanje odrezane trave iz područja.

1. Glavu trimera i flaks držite paralelno iznad tla.
2. Dajte puni gas.
3. Pomičite glavu trimera s jedne na drugu stranu kako biste počistili travu.



UPOZORENJE: Pri svakom postavljanju novog flaksa trimera očistite poklopac glave trimera kako biste spriječili neuravnoteženost i vibracije na ručkama. Također pregledajte druge dijelove glave trimera i po potrebi ih očistite.

Održavanje

Uvod



UPOZORENJE: Prije održavanja morate pročitati i usvojiti poglavlje o sigurnosti.

profesionalnih popravaka i servisa. Ako vaš distributer nije serviser, od njega zatražite informacije o najbližem serviseru.

Detaljnije informacije potražite pod www.husqvarna.com.

Za sve radove servisiranja i održavanja na proizvodu potrebna je posebna obuka. Jamčimo dostupnost

Raspored održavanja

Održavanje	Dnevno	Tjedno	Mjesečno
Očistite vanjsku površinu.	X		
Provjerite jesu li naramenice oštećene.	X		
Pregledajte je li mehanizam za sigurnosno otpuštanje na naramenicama neoštećen i ispravan.	X		
Provjerite blokadu regulatora gasa i regulator gasa. Pogledajte <i>Provjera blokade okidača gasa na stranici 6</i> .	X		
Rezni nastavak ne smije se okretati u praznom hodu.	X		
Provjerite prekidač za zaustavljanje. Pogledajte <i>Provjera sklopke za zaustavljanje na stranici 7</i> .	X		
Provjerite ima li na štitniku reznog nastavka oštećenja ili pukotina.	X		
Provjerite jesu li kružna pila ili nož za travu pravilno pričvršćeni. Provjerite jesu li kružna pila ili nož za travu oštri te da nisu oštećeni.	X		
Pregledajte ima li oštećenja i pukotina na potpornoj prirubnici. Ako je oštećena, zamijenite je.	X		
Pregledajte ima li oštećenja i pukotina na glavi trimera. Ako je oštećena, zamijenite je.	X		
Pregledajte ima li oštećenja na ručki i upravljaču i uvjerite se da su pravilno pričvršćeni.	X		
Na reznom priboru s kapom noža u potpunosti zategnite pričvrсни vijak.	X		
Na reznom nastavku s pričvsnom maticom u potpunosti zategnite pričvršnu maticu.	X		
Pregledajte ima li na prijenosnom štitniku oštećenja i uvjerite se kako se može pravilno pričvrstiti.	X		
Pregledajte ima li ispuštanja na motoru, spremniku i vodovima za gorivo.	X		
Očistite filter zraka. Ako je oštećena, zamijenite je.	X		
Zategnite matice i vijke.	X		
Provjerite ima li oštećenja na pokretaču ili uzetu pokretača.		X	
Pregledajte ima li oštećenja i pukotina na jedinicama za ublažavanje vibracija. ¹		X	

¹ Elemente za ublažavanje vibracija zamijenite nakon svake sezone ili minimalno jednom godišnje.

Održavanje	Dnevno	Tjedno	Mjesečno
Pregledajte svjećicu. Pogledajte <i>Pregled svjećice na stranici 27.</i>		X	
Očistite sustav za hlađenje.		X	
Očistite ili zamijenite mrežicu za hvatanje iskri.		X	
Očistite vanjsku površinu rasplinjača i prostor oko njega.		X	
Provjerite jesu li $\frac{3}{4}$ pužnog zgloba ispunjene mazivom.		X	
Očistite ili zamijenite mrežicu za hvatanje iskri. Pogledajte <i>Provjera prigušivača na stranici 8.</i>		X	
Provjerite čistoću filtra za gorivo te ima li na crijevu za gorivo pukotina ili drugih oštećenja. Ako je to potrebno, zamijenite ih.			X
Pregledajte sve kabele i priključke.			X
Provjerite istrošenost spojke, opruga spojke i bubnja spojke. Ako je to potrebno, zamijenite ih.			X
Promijenite svjećicu.			X
Podmažite pogonsku osovinu. ²			X

Podešavanje broja okretaja u praznom hodu

Vaš proizvod tvrtke Husqvarna proizveden je u skladu sa specifikacijama koje smanjuju emisije štetnih ispušnih plinova.

- Prije podešavanja broja okretaja u praznom hodu provjerite je li filter zraka čist i je li postavljen poklopac filtra.
- Broj okretaja u praznom hodu podešavate vijkom T za podešavanje broja okretaja u praznom hodu koji možete prepoznati po oznaci „T”.
 - Vijak T za podešavanje broja okretaja u praznom hodu okrećite u smjeru kretanja kazaljke na satu dok se rezni pribor ne počne okretati.

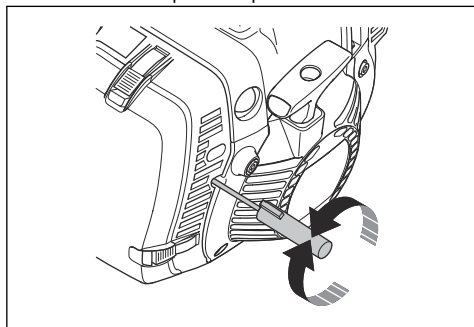

- Vijak T za podešavanje broja okretaja u praznom hodu okrećite u smjeru suprotnom od kazaljke na satu sve dok se rezni pribor ne zaustavi.



UPOZORENJE: Ako se rezni pribor ne zaustavi nakon podešavanja broja okretaja u praznom hodu, obratite se najbližem servisnom zastupniku. Proizvod ne upotrebljavajte dok nije pravilno podešen ili popravljen.

- Broj okretaja motora u praznom hodu pravilan je kada motor radi ugladeno u svim položajima. Broj okretaja motora u praznom hodu mora biti manji od broja okretaja pri kojem se rezni priključak počinje okretati.

Napomena: Preporučeni broj okretaja u praznom hodu potražite u odjeljku *Tehnički podaci na stranici 30.*

Prilagodba broja okretaja gasa pokretača (545FR, 545RX, 545RXT)

- Za proizvod primijenite broj okretaja u praznom hodu.
- Pritisnite blokadu gasa pokretača. Pročitajte odjeljak *Pregled proizvoda na stranici 2.*

² U intervalima od 3 mjeseca.

3. Ako je broj okretaja gasa pokretača manji od 4000 o/min, okrenite vijak za podešavanje (A) u smjeru kretanja kazaljke na satu. Kada se rezni nastavak počne okretati, okrenite vijak za podešavanje (A) za 1/2 okreta u smjeru kretanja kazaljke na satu.

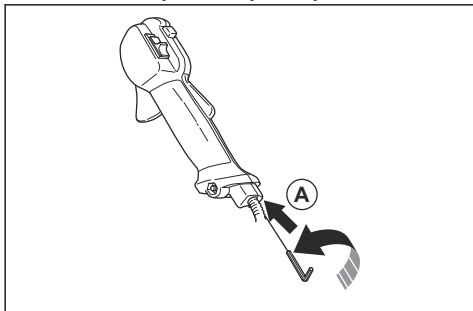

4. Ako je broj okretaja gasa pokretača veći od 6500 o/min, okrenite vijak za podešavanje (A) u smjeru suprotnom od kretanja kazaljke na satu. Kada se rezni nastavak počne okretati, okrenite vijak za podešavanje (A) za 1/2 okreta.

Čišćenje prigušivača



UPOZORENJE: Prigušivač se jako zagrije tijekom i nakon rada, također i u praznom hodu. Opasnost od požara i opekline.



UPOZORENJE: Na montažnoj površini istrošenog prigušivača / mrežice za hvatanje iskri i mrežice za hvatanje iskri mogu biti karcinogene čestice nastale sagorijevanjem. Kako biste izbjegli kontakt i udisanje takvih čestica pri čišćenju i/ili servisiranju mrežice za hvatanje iskri, obavezno:

- nosite rukavice;
- čistite i/ili servisirajte u dobro prozračenom prostoru;
- mrežicu za hvatanje iskri nemojte čistiti komprimiranim zrakom;
- za čišćenje mrežice za hvatanje iskri koristite žičanu četku i čistite od tijela.

1. Ako je prigušivač na proizvodu opremljen mrežicom za hvatanje iskri, tjedno ju očistite čeličnom četkom. Ako je mrežica za hvatanje iskri oštećena, zamijenite je.

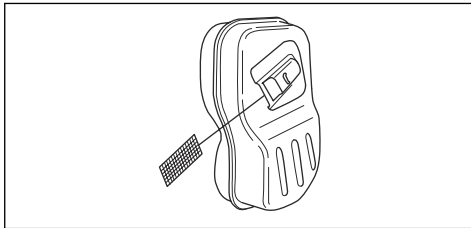

OPREZ: Neprohodna mrežica za hvatanje iskri uzrokuje pregrijavanje motora i oštećenje cilindra i klipa.



OPREZ: Ako je mrežica za hvatanje iskri često neprohodna, pregledajte prigušivač kod servisera.

Čišćenje rashladnog sustava i startnih kopči

Rashladni sustav obuhvaća:

- Poklopac cilindra (A)
- Rebra za hlađenje na cilindru (B)
- Rebra na zamašnjaku (C)
- Dovod zraka na pokretaču (D)
- Startne kopče (E) na zamašnjaku

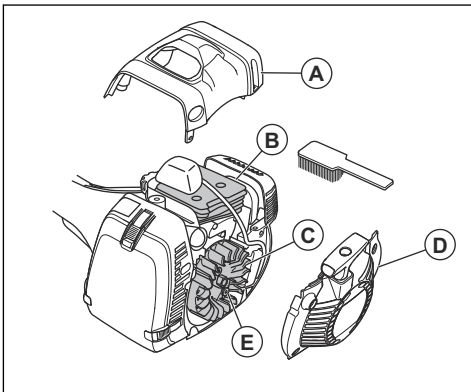

Rashladni sustav očistite jednom tjedno ili češće, po potrebi.

1. Uklonite poklopac pokretača i poklopac cilindra.
2. Četkom očistite rashladni sustav.
3. Provjerite čistoću startnih kopči i područja oko njih.
4. Četkom očistite prostor oko startnih kopči kako biste se uvjerali da se mogu slobodno pomicati.

Filter zraka

Uklonite prašinu i prljavštinu iz filtra zraka da biste ga održali čistim te da biste spriječili ove probleme:

- neispravni rad rasplinjača,
- probleme pri pokretanju proizvoda,
- gubitak snage motora,
- nepotrebno habanje dijelova motora i
- preveliku potrošnju goriva.

Provjera papirnato g filtra zraka

1. Regulator čoka postavite u položaj za čok.
2. Otvorite tri pritisne blokade kojima je pričvršćen poklopac filtra zraka.
3. Skinite poklopac filtra zraka.
4. Skinite filter zraka.

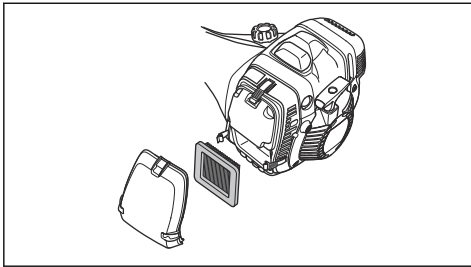

5. Pregledajte kućište filtra zraka i očistite ga četkom.
6. Pregledajte filter zraka. Zamijenite filter zraka ako je prljav ili oštećen. Upotrebite samo odobrene filtere zraka tvrtke Husqvarna.



OPREZ: Filter zraka nemojte savijati ili preklapati jer ga tako možete oštetiti. Oštećeni filter zraka zamijenite.

Čišćenje najlonskog filtra zraka

1. Regulator čoka postavite u položaj za čok.
2. Otvorite tri pritisne blokade kojima je pričvršćen poklopac filtra zraka.
3. Skinite poklopac filtra zraka.
4. Skinite filter zraka.

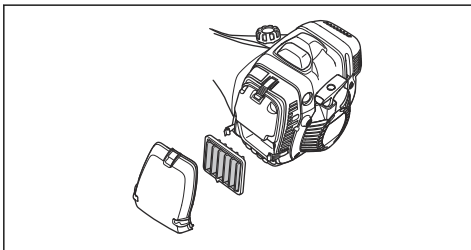

5. Pregledajte kućište filtra zraka i očistite ga četkom.

6. Pregledajte filter zraka. Očistite filter zraka toplom otopinom sredstva za čišćenje. Ako filter zraka ne možete potpuno očistiti ili ako je oštećen, zamijenite ga. Upotrebite samo odobrene filtere zraka tvrtke Husqvarna.



OPREZ: Filter zraka nemojte savijati ili preklapati jer ga tako možete oštetiti. Oštećeni filter zraka zamijenite.

Zamjena papirnato g filtra zraka najlonskim

Upotrebite najlonski filter zraka kada je temperatura ispod 5 °C / 41 °F.

1. Regulator čoka postavite u položaj za čok.
2. Otvorite tri pritisne blokade kojima je pričvršćen poklopac filtra zraka.
3. Skinite poklopac filtra zraka.
4. Skinite filter zraka.

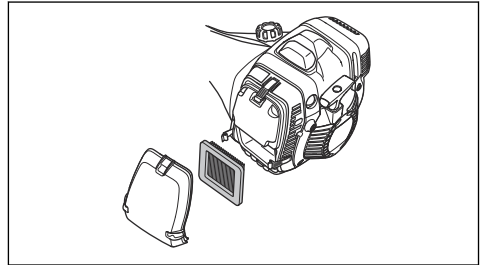

5. Pregledajte kućište filtra i očistite ga četkom.
6. Pregledajte filter. Zamijenite filter ako je prljav ili oštećen.
7. Pravilno postavite najlonski filter zraka.

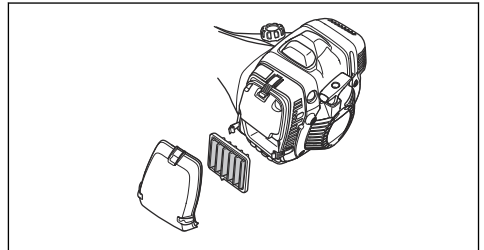

8. Pričvrstite poklopac filtra zraka.
9. Zatvorite kopče kojima je pričvršćen poklopac filtra zraka.



OPREZ: Filter nemojte savijati ili preklapati jer ga tako možete oštetiti. Oštećeni filter obavezno morate zamijeniti.

Podmazivanje pužnog zgloba

1. Uklonite reznu opremu.

- Postavite proizvod s poklopcem maziva na najviši položaj.
- Uklonite poklopac maziva.

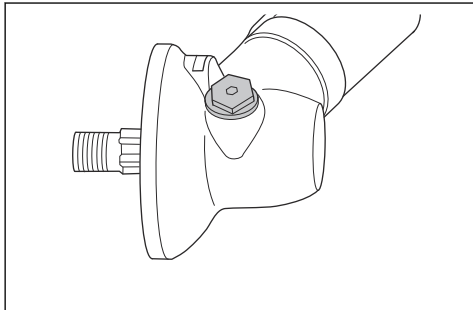

- Pogledajte u otvor poklopca maziva i okrenite pogonsku osovinu. Razina maziva (A) mora biti u razini s gornjim dijelom zupčanika (B).

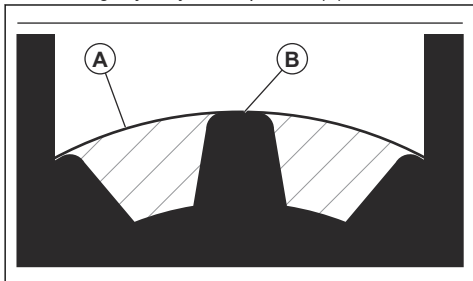

- Ako je razina maziva preniska, napunite pužni zglob Husqvarna mazivom za pužni zglob. Polako dolijevajte i okrećite pogonsku osovinu dok primjenjujete mazivo za pužni zglob te se zaustavite kad vidite da je mazivo doseglo pravilnu razinu (B).



OPREZ: Nedovoljna količina maziva može oštetiti pužni zglob.

- Vratite poklopac maziva.

Podmazivati

Pogonsku osovinu podmazujte u intervalima od 3 mjeseca. Ako niste sigurni u postupak, zatražite pomoć od serviseri.

Postavljanje i uklanjanje sigurnosne matice



UPOZORENJE: Zaustavite motor, nosite zaštitne rukavice i budite pažljivi na oštrim rubovima reznog nastavka.

Pričvršnom maticom pričvršćuju se neke vrste reznih nastavaka. Sigurnosna matica ima lijevi navoj.

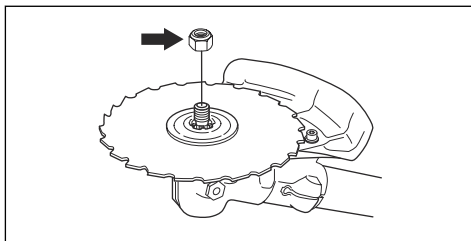

- Osovina nasadnog ključa treba biti dovoljno duga da ruke možete zadržati iza štitnika reznog nastavka. Strelica na slici prikazuje područje u kojem sigurno možete raditi s nasadnim ključem.

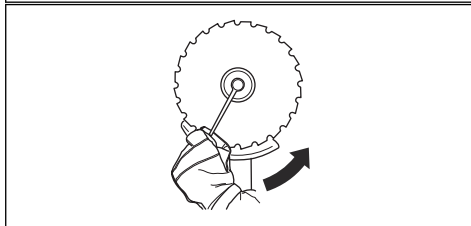
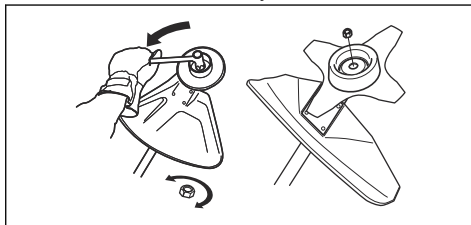

- Za postavljanje pričvršnu maticu zategnite u smjeru suprotnom od smjera okretanja reznog nastavka.
- Pričvršnu maticu uklanjate okretanjem u smjeru okretanja reznog nastavka.
- Brojite uklanjanja i postavljanja pričvršne matice. Zamijenite pričvršnu maticu nakon približno 10 puta.

Napomena: Uvjerite se kako pričvršnu maticu ne možete okretati rukom. Zamijenite pričvršnu maticu ako najlonska podstava nema otpor od najmanje 1,5 Nm.

Naoštavanje noža za travu i rezača za travu



UPOZORENJE: Zaustavite motor. Upotrijebite zaštitne rukavice.

- Pogledajte upute isporučene s reznim priborom kako biste pravilno naoštrili nož za travu ili rezač za travu.
- Naoštrite sve rubove jednoliko kako biste održali ravnotežu.

- Upotrijebite jednom nazubljenu ravnu turpiju.

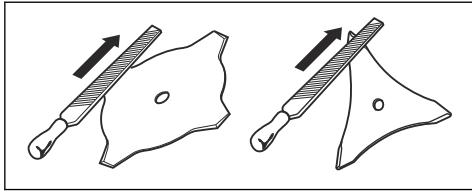

UPOZORENJE: Oštećeni nož obavezno odbacite. Nemojte pokušavati izravnati savijeni ili iskrivljeni nož kako biste ga ponovno upotrijebili.

Naoštavanje kružne pile



UPOZORENJE: Zaustavite motor. Upotrijebite zaštitne rukavice.

- Za pravilno naoštavanje pile pregledajte upute isporučene s pilom.
- Proizvod i pila tijekom naoštavanja moraju imati dobru potporu.

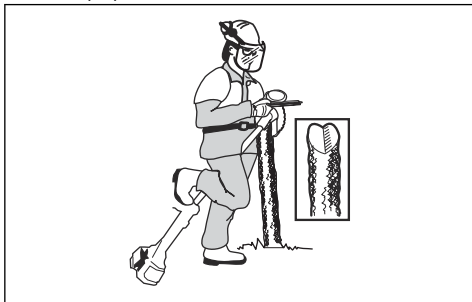

- Uporabite okruglu turpiju promjera 5,5 mm s nosačem turpije.

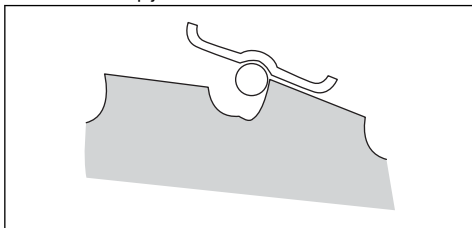

- Turpiju držite pod kutom od 15°.

- Jedan zubac kružne pile naoštrite udesno, a sljedeći ulijevo. Pogledajte sliku.

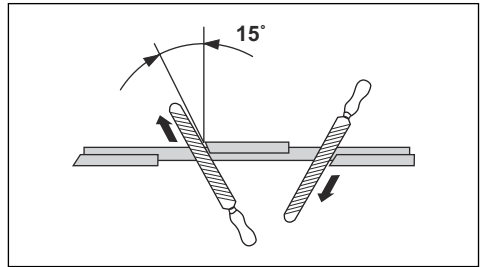

Napomena: Ako je pila jako istrošena, rubove zubaca naoštrite ravnom turpijom. Nastavite oštiti okruglom turpijom.

- Naoštrite sve rubove jednoliko kako biste održali ravnotežu pile.
- Podesite postavku pile na 1 mm pomoću preporučenog alata za postavljanje. Pogledajte upute isporučene s pilom.

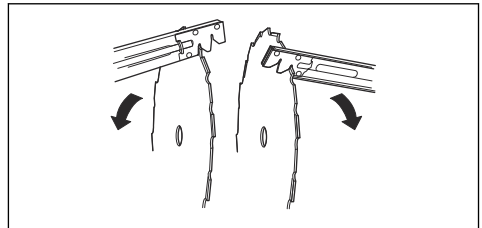

UPOZORENJE: Oštećenu pilu obavezno odbacite. Nemojte pokušavati izravnati savijenu ili iskrivljenu pilu kako biste je ponovno upotrijebili.

Pregled svječiće



OPREZ: Uvijek koristite preporučenu vrstu svječiće. Neodgovarajuća vrsta svječiće može oštetiti proizvod.

- Ako motor nema snage, teško se pokreće ili ne radi ispravno u praznom hodu, pregledajte svječiću.
- Za smanjenje opasnosti od nepoželjnog materijala na elektrodama svječiće pratite sljedeće upute:
 - a) Provjerite je li broj okretaja pri praznom hodu pravilno podešen.
 - b) Provjerite ispravnost mješavine goriva.
 - c) Provjerite je li filter zraka čist.

- Ako je svjećica prljava, očistite je i provjerite ispravnost zazora elektroda, pogledajte *Tehnički podaci na stranici 30*.

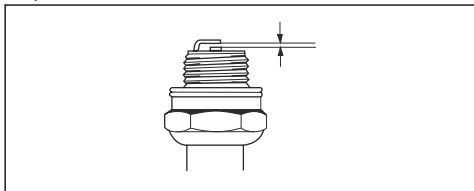

- Ako je potrebno, zamijenite svjećicu.

Upotreba po zimi

Kada proizvod upotrebljavate po hladnom i snježnom vremenu može doći do problema poput:

- Niske temperature motora.
- Pojave leda na filteru zraka ili rasplinjaču.

Uklanjanje leda s filtera zraka i rasplinjača

- Na dio usisa zraka postavite poklopac motora pokretača kako biste povećali temperaturu motora.
- Toplinom s prigušivača povećate temperaturu zraka za rasplinjač.

Prilagodba proizvoda za hladne uvjete

Ako je temperatura 5° / 41 °F ili niža, potrebne su prilagodbe kako bi se spriječili problemi u radu.

- Pričvrstite zračni kanal kako je prikazano na slici. Strelice trebaju pokazivati u smjeru simbola za zimski režim rada.

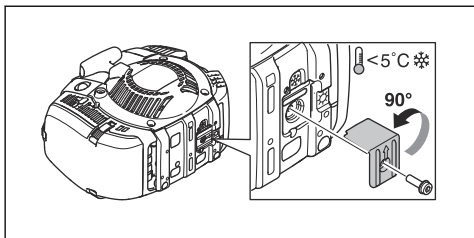

- Ako proizvod upotrebljavate na snijegu ili temperaturi nižoj od 5° / 41 °F, pričvrstite poklopac na pokretač.

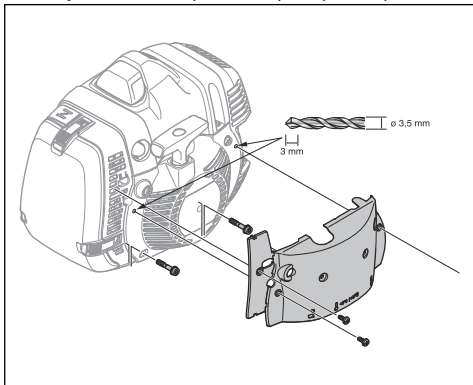

- Zamijenite papirnaty filter zraka najlonskim koji je odobren za rad u zimskim uvjetima. Pogledajte *Zamjena papirnatoz filtera zraka najlonskim na stranici 25*.



OPREZ: Ako je podešen za zimski režim rada, proizvod nemojte upotrebljavati na temperaturama višim od 5° / 41 °F. Motor se može pregrijati i oštetiti. Prije upotrebe proizvoda na temperaturama višima od 5° / 41 °F obavezno uklonite podešavanja za zimski režim rada.

Podmazivanje žice

545FXT

Napomena: Žica je tvorničku podmazana. Žicu podmažite po potrebi.

1. Skinite zaštitni pokrov.
2. Uklonite poklopac cilindra kako biste pristupili gumenim manžetama na žici.
3. Pazite da se gumene manžete ne rašire.

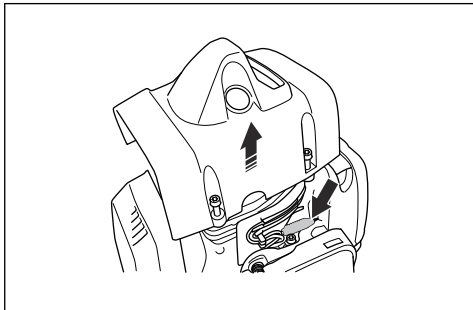

4. Uklonite čep s mazalice.

5. Upotrijebite tekućinu protiv zamrzavanja u spreju s raspršnom cjevčicom od 2 mm. Raspršujte u kratkim intervalima.

6. Postavite poklopac cilindra i zaštitni poklopac.

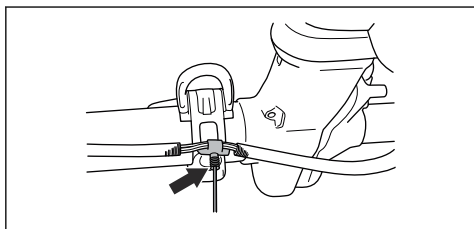

Rješavanje problema

Motor se ne pokreće

Provjera	Mogući uzrok	Postupak
Sklopka za zaustavljanje.	Provjerite je li sklopka za zaustavljanje u položaju za zaustavljanje.	Sklopku za zaustavljanje zamijenite kod ovlaštenog serviser.
Startne kopče.	Startne kopče ne mogu se slobodno pomicati.	Uklonite poklopac pokretača i očistite prostor oko startnih kopči. Pročitajte odjeljak <i>Čišćenje rashladnog sustava i startnih kopči na stranici 24.</i>
		Zatražite pomoć od odobrenog servisnog zastupnika.
Spremnik za gorivo.	Neppravilna vrsta goriva.	Ispraznite spremnik za gorivo i ulijte ispravno gorivo.
Rasplinjač	Neppravilna prilagodba broja okretaja u praznom hodu	Broj okretaja u praznom hodu prilagodite uz pomoć vijka T za podešavanje broja okretaja u praznom hodu.
Svjećica.	Svjećica je prljava ili mokra.	Provjerite je li svjećica suha i čista.
	Razmak elektroda svjećice nije pravilan.	Očistite svjećicu. Provjerite ispravnost razmaka između elektroda. Svjećica mora imati zaštitu od radijskih valova. Pravilan razmak između elektroda potražite u odjeljku <i>Tehnički podaci na stranici 30.</i>
	Svjećica nije zategnuta.	Zategnite svjećicu.
Filtar za gorivo	Filtar goriva nije prohodan.	Zamijenite filtara goriva.

Motor se pokreće, no potom zaustavlja

Provjera	Mogući uzrok	Postupak
Spremnik za gorivo	Nepravilna vrsta goriva.	Ispraznite spremnik za gorivo i napunite ga odgovarajućim gorivom.
Filtar za gorivo	Filtar goriva nije prohodan.	Zamijenite filtara goriva.
Rasplinjač	Broj okretaja u praznom hodu nije pravilno prilagođen.	Broj okretaja u praznom hodu prilagodite uz pomoć vijka T za podešavanje broja okretaja u praznom hodu.
Filtar zraka	Začepljen je filtara zraka.	Očistite filtara zraka.

Prijevoz, spremanje i zbrinjavanje

Prijevoz i skladištenje

- Prije transporta ili skladištenja pričekajte na hlađenje proizvoda.
- Prije dugotrajnog skladištenja uklonite lulicu svječice.
- Pričvrstite proizvod tijekom transporta. Spriječite njegovo pomicanje.
- Tijekom transporta i skladištenja ne smije doći do ispuštanja goriva, isparavanja goriva, iskrenja ili požara.
- Za transport i skladištenje postavite prijenosni štitić.
- Prije dugotrajnog skladištenja očistite i servisirajte proizvod.

Odlaganje

- Pridržavajte se lokalnih zahtjeva za reciklažu i važećih propisa.
- Sve kemikalije, poput ulja ili goriva, zbrinite u servisnom centru ili na prikladnoj lokaciji za zbrinjavanje.
- Ako proizvod više ne upotrebljavate, pošaljite ga distributeru tvrtke Husqvarna ili ga zbrinite na lokaciji za reciklažu.

Tehnički podaci

Tehnički podaci

	545FR	545RX	545RXT
Motor			
Zapremnina cilindra, cm ³	45,7	45,7	45,7
Broj okretaja u praznom hodu, o/min	2700	2700	2700
Broj okretaja izlazne osovine, o/min	10.100	8800	8800
Maks. snaga motora u skladu s normom ISO 8893, kW/ks pri o/min	2,1/2,8 pri 9000	2,1/2,8 pri 9000	2,1/2,8 pri 9000
Prigušivač s katalizatorom	Ne	Ne	Ne
Sustav paljenja			
Svječica	NGK CMR6H	NGK CMR6H	NGK CMR6H
Razmak elektroda, mm	0,5	0,5	0,5

	545FR	545RX	545RXT
Gorivo			
Zapremnina spremnika za gorivo, l/cm ³	0,9/900	0,9/900	0,9/900
Težina			
Težina, kg	8,2	8,9	8,7
Emisije buke³			
Razina jačine zvuka, mjerena u dB (A)	113	115	115
Razina jačine zvuka, zajamčena L _{WA} dB (A)	114	117	117
Jačina zvuka⁴			
Jednakoznačna razina pritiska zvuka na uhu rukovatelja, mjerena u skladu s normom EN ISO 11806 i EN ISO 22868, dB(A)			
S glavom trimera (originalno)	100	100	100
S nožem za travu (originalno)	100	100	100
S reznom pločom (original)	100	–	–
Razine vibracije⁵			
Jednakoznačne razine vibracija (a _{hv,eq}) na ručkama, mjerene u skladu s EN ISO 11806 i ISO 22867, m/s ² :			
S glavom trimera (originalno), lijevo/desno	3,6/3,8	3,2/2,9	3,2/2,9
S nožem za travu (originalno), lijevo/desno	3,3/3,0	2,9/2,4	2,9/2,4
S reznom pločom (original), lijevo/desno	2,8/3,2	–	–

Tehnički podaci

	545FX	545FXT	545F
Motor			
Zapremnina cilindra, cm ³	45,7	45,7	45,7
Broj okretaja u praznom hodu, o/min	2700	2700	2700
Broj okretaja izlazne osovine, o/min	9600	9600	9600
Maks. snaga motora u skladu s normom ISO 8893, kW/ks pri o/min	2,2/2,9 pri 9000	2,2/2,9 pri 9000	2,0/2,7 pri 9000
Prigušivač s katalizatorom	Ne	Ne	Ne
Sustav paljenja			

³ Emisije buke u okoliš izmjerene kao jačina zvuka (LWA) u skladu s Direktivom EZ 2000/14/EC. Navedena razina jakosti zvuka izmjerena je originalnim reznim priborom koji daje najveću razinu. Razlika između zajamčene i izmjerene razine buke jest da zajamčena razina uključuje i raspršenje rezultata mjerenja i varijacije između različitih uređaja istog modela u skladu s Direktivom 2000/14/EZ.

⁴ Navedeni podaci za jednakoznačnu razinu pritiska zvuka strojeva uključuju tipično statističko raspršenje (standardno odstupanje) od 1 dB(A).

⁵ Podaci o razini vibracije pokazuju tipičnu statističku disperziju (standardnu devijaciju) od 1 m/s².

	545FX	545FXT	545F
Svjećica	NGK CMR6H	NGK CMR6H	NGK CMR6H
Razmak elektroda, mm	0,5	0,5	0,5
Gorivo			
Zapremnina spremnika za gorivo, l/cm ³	0,9/900	0,9/900	0,9/900
Težina			
Težina, kg	8,2	8,4	8,4
Emisije buke⁶			
Razina jačine zvuka, mjerena u dB (A)	113	113	113
Razina jačine zvuka, zajamčena L _{WA} dB (A)	114	114	114
Jačina zvuka⁷			
Jednakoznačna razina pritiska zvuka na uhu rukovatelja, mjerena u skladu s normom EN ISO 11806 i EN ISO 22868, dB(A)			
S glavom trimera (originalno)	–	–	–
S nožem za travu (originalno)	–	–	–
S reznom pločom (original)	99	99	99
Razine vibracije⁸			
Jednakoznačne razine vibracija (a _{hv,eq}) na ručkama, mjerene u skladu s EN ISO 11806 i ISO 22867, m/s ² :			
S glavom trimera (originalno), lijevo/desno	–	–	–
S nožem za travu (originalno), lijevo/desno	–	–	–
S reznom pločom (original), lijevo/desno	2,0/3,2	2,0/3,2	2,7/3,2

Dodaci

Dodaci za 545FR

Odobrena dodatna oprema	Vrsta dodatne opreme	Štitnik reznog pribora, kat. br.
Središnji provrt na noževima/rezačima, Ø 25,4 mm	Navoj izlazne osovine M12	

⁶ Emisije buke u okoliš izmjerene kao jačina zvuka (L_{WA}) u skladu s Direktivom EZ 2000/14/EC. Navedena razina jakosti zvuka izmjerena je originalnim reznim priborom koji daje najveću razinu. Razlika između zajamčene i izmjerene razine buke jest da zajamčena razina uključuje i raspršenje rezultata mjerenja i varijacije između različitih uređaja istog modela u skladu s Direktivom 2000/14/EZ.

⁷ Navedeni podaci za jednakoznačnu razinu pritiska zvuka strojeva uključuju tipično statističko raspršenje (standardno odstupanje) od 1 dB(A).

⁸ Navedeni podaci o razini vibracije pokazuju tipičnu statističku disperziju (standardno odstupanje) od 1 m/s².

Odobrena dodatna oprema	Vrsta dodatne opreme	Štitnik reznog pribora, kat. br.
Nož za travu / rezač trave	Višenamjenski 255-3 (Ø 255, 3 zupca)	537 28 85-01 / 544 46 43-05
	Višenamjenski 275-4 (Ø 275, 4 zupca)	537 28 85-01 / 544 46 43-05
	Višenamjenski 300-3 (Ø 300, 3 zupca)	537 28 85-01 / 544 46 43-05
Rezna ploča	Maxi XS 200-22 (Ø 200, 22 zupca)	537 31 09-01
	Scarlett 200-22 (Ø 200, 22 zupca)	537 31 09-01
Plastični noževi	Trostruki noževi od 300 mm (kataloški broj zasebnih noževa je 531 01 77- -15)	537 28 85-01 / 544 46 43-05
Glava trimera	Trimmy S II (flaks Ø 2,4 – 3,3 mm)	503 95 43-01 / 544 46 43-05
	Auto 55 (flaks Ø 2,7 – 3,3 mm)	503 95 43-01 / 544 46 43-05
	T45x (flaks Ø 2,7 – 3,3 mm)	503 95 43-01 / 544 46 43-05
Potporni poklopac	Fiksni	
Nož za drobljenje		544 02 65-02

Dodaci za 545F 545FX, 545FXT

Odobrena dodatna oprema	Vrsta dodatne opreme	Štitnik reznog pribora, kat. br.
Središnji provrt na noževima/rezačima, Ø 25,4 mm	Navoj izlazne osovine M12	
Nož za travu / rezač trave	Višenamjenski 255-3 (Ø 255, 3 zupca)	537 29 74-01 / 544 46 43-05
	Višenamjenski 275-4 (Ø 275, 4 zupca)	537 29 74-01 / 544 46 43-05
	Višenamjenski 300-3 (Ø 300, 3 zupca)	537 29 74-01 / 544 46 43-05
Rezna ploča	Maxi 200-26 (Ø 200, 26 zubaca)	574 53 26-01
	Scarlett 200-22 (Ø 200, 22 zupca)	574 53 26-01
	Scarlett 225-24 (Ø 225, 24 zupca)	574 50 67-02
	Maxi 225-24T BACHO (Ø 225, 24 zupca)	574 50 67-02
Plastični noževi	Trostruki noževi od 300 mm (kataloški broj zasebnih noževa je 531 01 77- -15)	537 29 74-01 / 544 46 43-05

Odobrena dodatna oprema	Vrsta dodatne opreme	Štitnik reznog pribora, kat. br.
Glava trimera	Trimmy S II (flaks Ø 2,4 – 3,3 mm)	537 29 73-01 / 544 46 43-05
	Auto 55 (flaks Ø 2,7 – 3,3 mm)	537 29 73-01 / 544 46 43-05
	T45x (flaks Ø 2,7 – 3,3 mm)	537 29 73-01 / 544 46 43-05
	T55x (flaks Ø 2,7 – 3,3 mm)	537 29 73-01 / 544 46 43-05
Potporni poklopac	Fiksni	

Dodaci za 545RX, 545RXT

Odobrena dodatna oprema	Vrsta dodatne opreme	Štitnik reznog pribora, kat. br.
Središnji provrt na noževima/rezačima, Ø 25,4 mm	Navoj izlazne osovine M12	
Nož za travu / rezač trave	Višenamjenski 255-3 (Ø 255, 3 zupca)	537 28 85-01 / 544 46 43-05
	Višenamjenski 275-4 (Ø 275, 4 zupca)	537 28 85-01 / 544 46 43-05
	Višenamjenski 300-3 (Ø 300, 3 zupca)	537 28 85-01 / 544 46 43-05
Rezna ploča	Maxi XS 200-22 (Ø 200, 22 zupca)	537 31 09-01
	Scarlett 200-22 (Ø 200, 22 zupca)	537 31 09-01
Plastični noževi	Trostruki noževi od 300 mm (katalogski broj zasebnih noževa je 531 01 77- -15)	537 28 85-01 / 544 46 43-05
Glava trimera	Trimmy S II (flaks Ø 2,4 – 3,3 mm)	503 95 43-01 / 544 46 43-05
	Auto 55 (flaks Ø 2,7 – 3,3 mm)	503 95 43-01 / 544 46 43-05
	T45x (flaks Ø 2,7 – 3,3 mm)	503 95 43-01 / 544 46 43-05
Potporni poklopac	Fiksni	

Izjava o sukladnosti

Izjava o sukladnosti za EU

Mi, **Husqvarna AB**, SE-561 82 Huskvarna, Švedska, tel.: +46-36-146500, pod punom odgovornošću izjavljujemo da proizvod:

Opis	Čistači šikare
Marka	Husqvarna
Vrsta/model	545FR, 545FX, 545FXT, 545RX, 545RXT, 545F
Identifikacija	Serijski brojevi iz 2016. i noviji

u potpunosti su sukladni sljedećim EU direktivama i propisima:

Propis	Opis
2006/42/EC	„o strojevima“
2014/30/EU	„o elektromagnetskoj kompatibilnosti“
2000/14/EC	„koja se odnosi na emisije buke u okoliš“
2011/65/EU	„o ograničenoj upotrebi određenih opasnih tvari u električnoj i elektroničkoj opremi“

i primjenjuju se sljedeće norme i/ili tehničke specifikacije: EN ISO 12100:2010, EN ISO 14982:2009, EN IEC 63000:2018, EN ISO 11806-1:2011

Organizacija SMP Svensk Maskinprovning AB, Box 4053, SE-904 03 Umeå, Sweden provela je dobrovoljno tipsko ispitivanje sukladno dodatku IX Direktive 2006/42/EC.

Brojevi certifikata: SEC/11/2294 - 545FR, SEC/11/2293 - 545RX, RXT, SEC/11/2292 - 545F, 545FX, 545FXT.

SMP Svensk Maskinprovning AB također je potvrdila usklađenost s dodatkom V. Direktive vijeća 2000/14/EC.

Informacije o emisiji buke potražite u odjeljku *Tehnički podaci na stranici 30.*

Huskvarna, 2023-07-01

Stefan Holmberg, razvojni menadžer tvrtke Husqvarna AB

Osoba odgovorna za tehničku dokumentaciju



Tri Cut

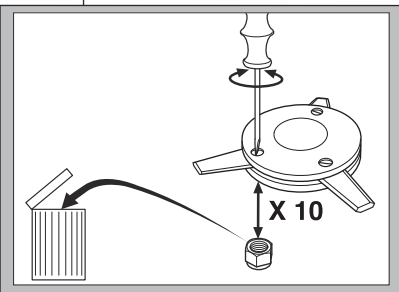
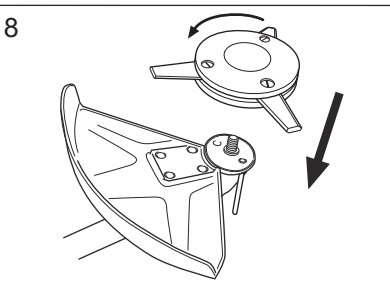
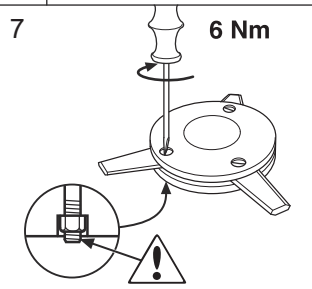
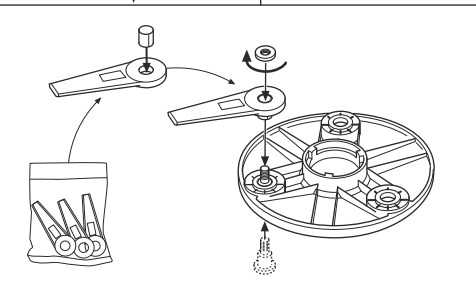
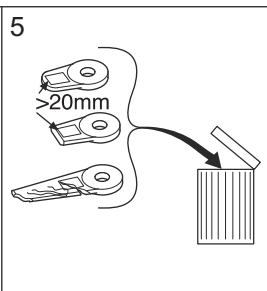
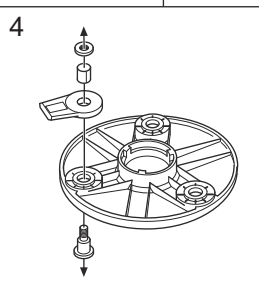
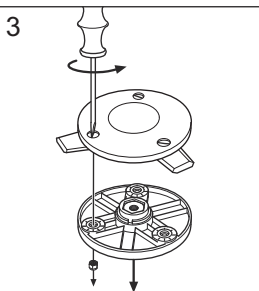
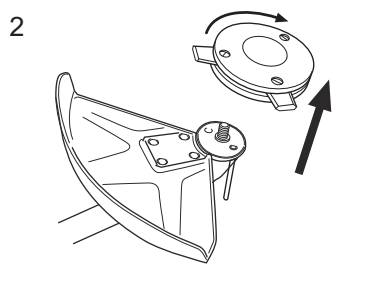
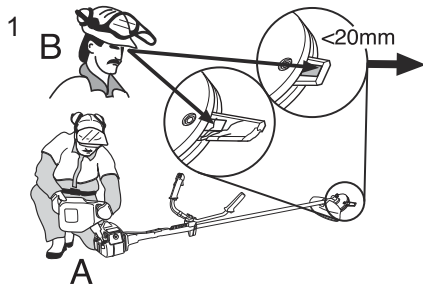

Trimmy SII

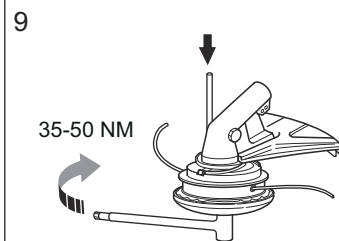
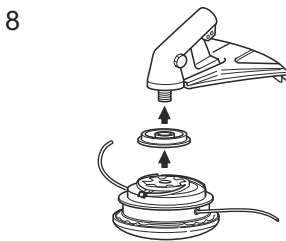
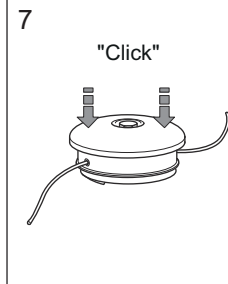
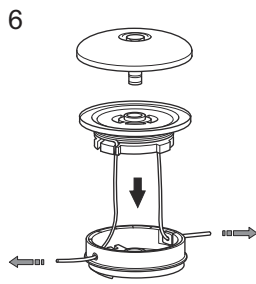
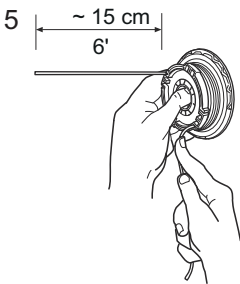
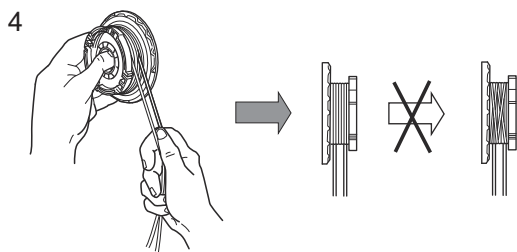
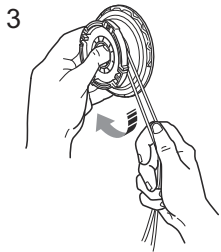
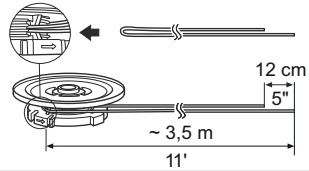
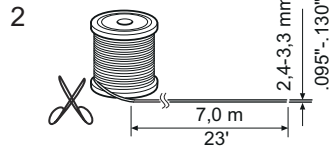
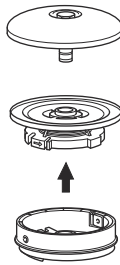
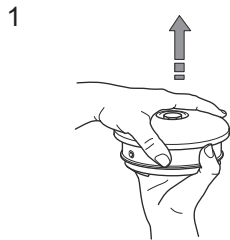

Trimmy SII

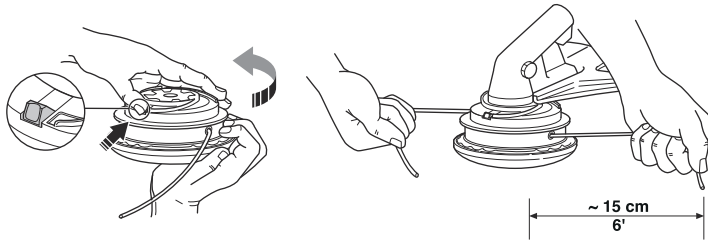

1



2

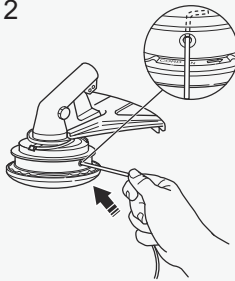

3



4

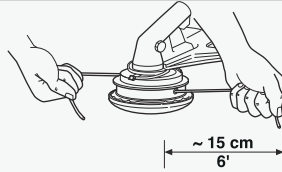

T55x



1

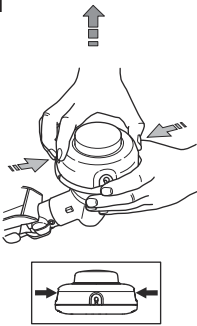

2

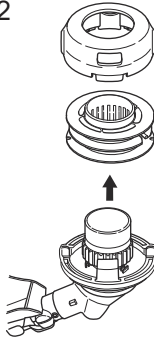

3

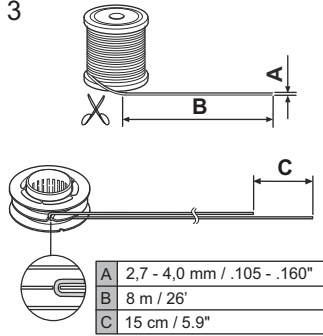

4

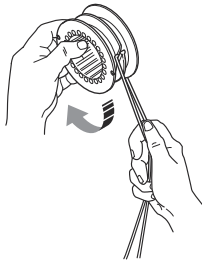

5

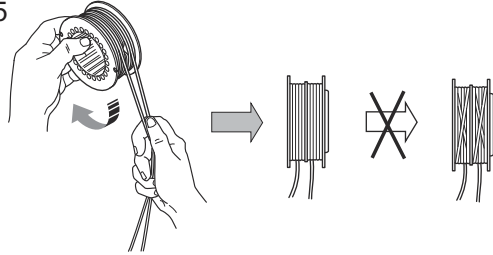

6

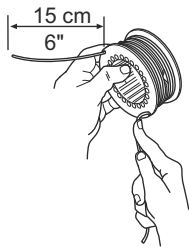

7

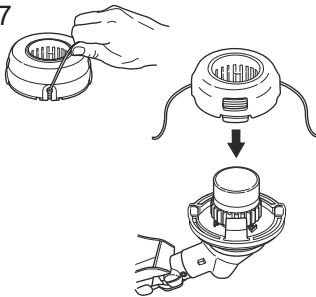

8

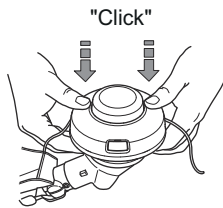

9

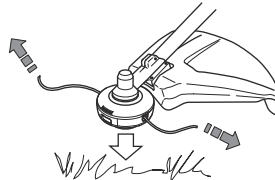

T45, T45x

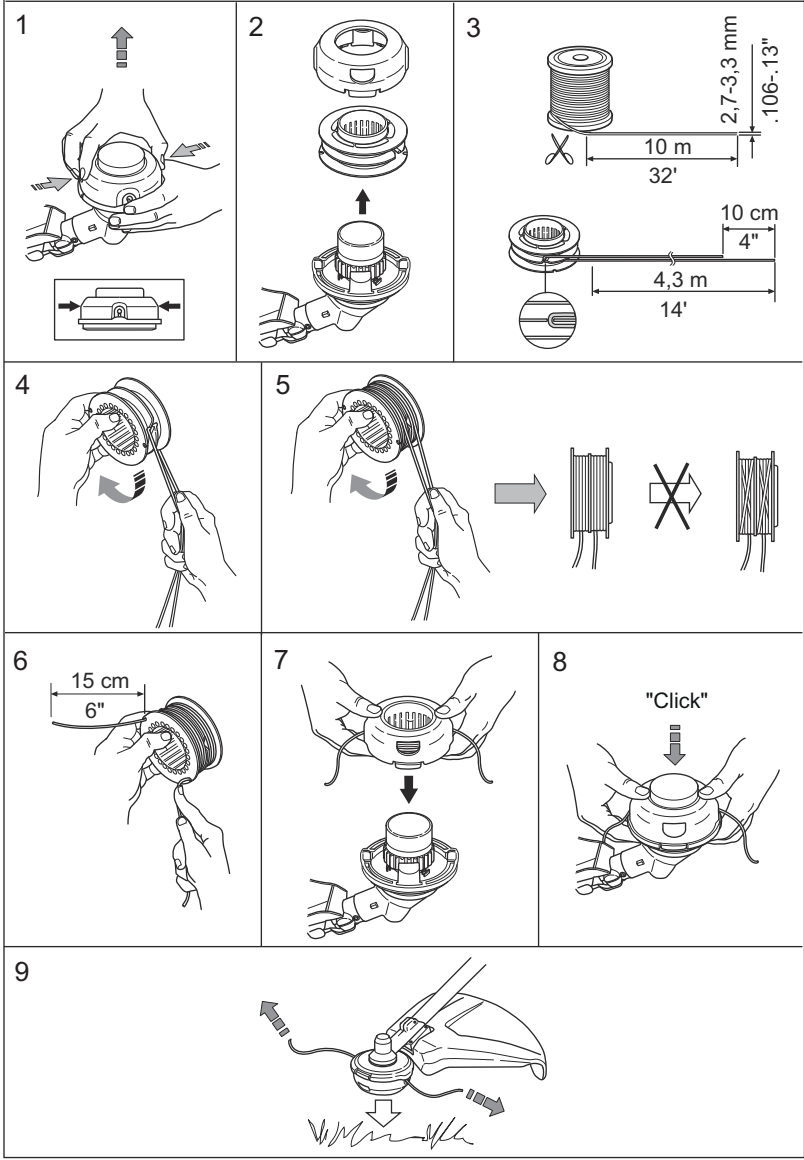



www.husqvarna.com

Originalne upute



1142998-81



2024-01-02