



Husqvarna®



R 418Ts AWD, R 422Ts AWD

SV	Bruksanvisning	2-38
DA	Brugsanvisning	39-75
NO	Bruksanvisning	76-112
FI	Käyttöohje	113-149

Innehåll

Introduktion.....	2	Tekniska data.....	35
Säkerhet.....	7	Tillbehör.....	37
Montering.....	12	Service.....	37
Drift.....	14	Garanti.....	37
Underhåll.....	18	EG-försäkrän om överensstämelse.....	38
Felsökning.....	32	0
Transport, förvaring och kassering.....	33		

Introduktion

Inspektion före leverans och produktnummer

signerat exemplar av dokumentet för inspektionen före leverans.

Notera: Inspektion före leverans har gjorts av den här produkten. Se till att du av din återförsäljare får ett

Kontaktuppgifter till serviceverkstad:	
Denna bruksanvisning hör till produkt med produktnummer/serienummer:	
/	
Motor:	
Transmission:	

Produktbeskrivning

Produkten är en åkgräsklippare. Med framåt- och bakåtpedaler kan operatören justera hastigheten steglöst. En timmätare visar hur många timmar operatören har använt produkten. Produkten har strålkastare och allhjulsdraft (AWD) och används med Combi-klippaggregat med BioClip.

Avsedd användning

Produkten är skapad för att klippa gräs på fria och jämna markytor i bostadsområden och trädgårdar. Fäst

ett valfritt tillbehör för att använda produkten för andra uppgifter. Prata med din Husqvarna-återförsäljare för att erhålla information om vilka dessa är.

Försäkra din produkt

Se till att du har försäkring för din nya produkt. Prata med ditt försäkringsbolag om du är osäker. Vi rekommenderar en heltäckande försäkring som inkluderar drulle, brand, skada, stöld och ansvar.

Produktöversikt

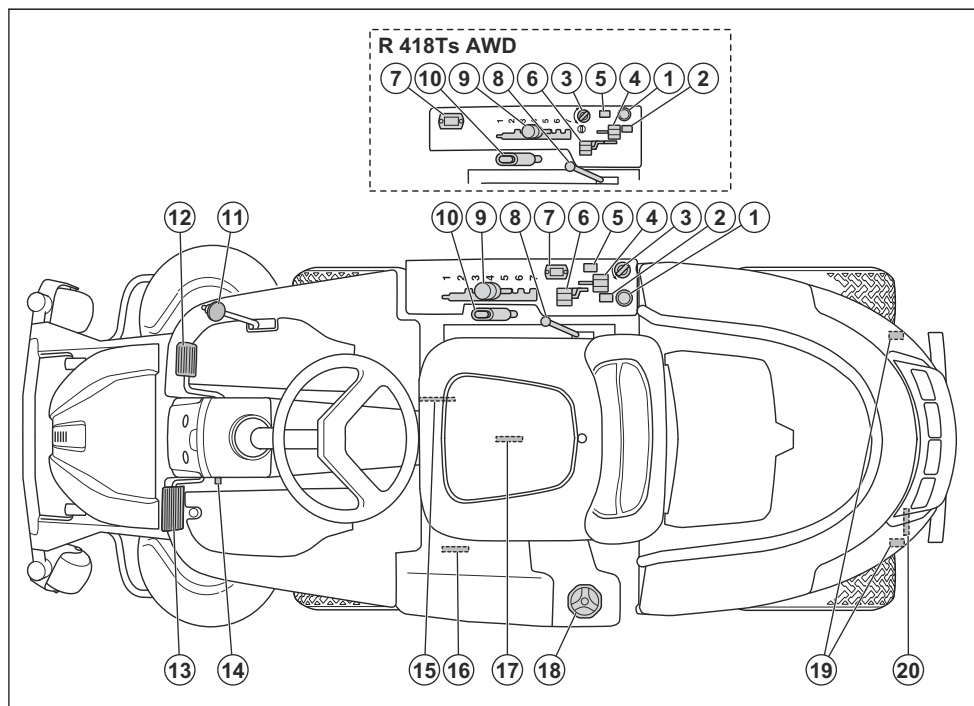

- | | |
|--|--|
| 1. Eluttag 12 V | 12. Framätpedal |
| 2. Strömbrytare till eluttag | 13. Parkeringsbroms |
| 3. Tändningslås | 14. Spärrknapp för parkeringsbroms |
| 4. Gasreglage | 15. Sätjustering |
| 5. Strömbrytare för strålkastare | 16. Spak för att aktivera eller avaktivera drivningen på framaxeln |
| 6. Chokereglage | 17. Typskylt |
| 7. Timmätare | 18. Bränsletankslock |
| 8. Lyftspak för hydraullyft av klippaggregatet | 19. Huvlås |
| 9. Klipphöjdsspak | 20. Spak för att aktivera eller avaktivera drivningen på bakaxeln |
| 10. Lyftspak för mekaniskt lyft av klippaggregatet | |
| 11. Backpedal | |

Elsystem – översikt

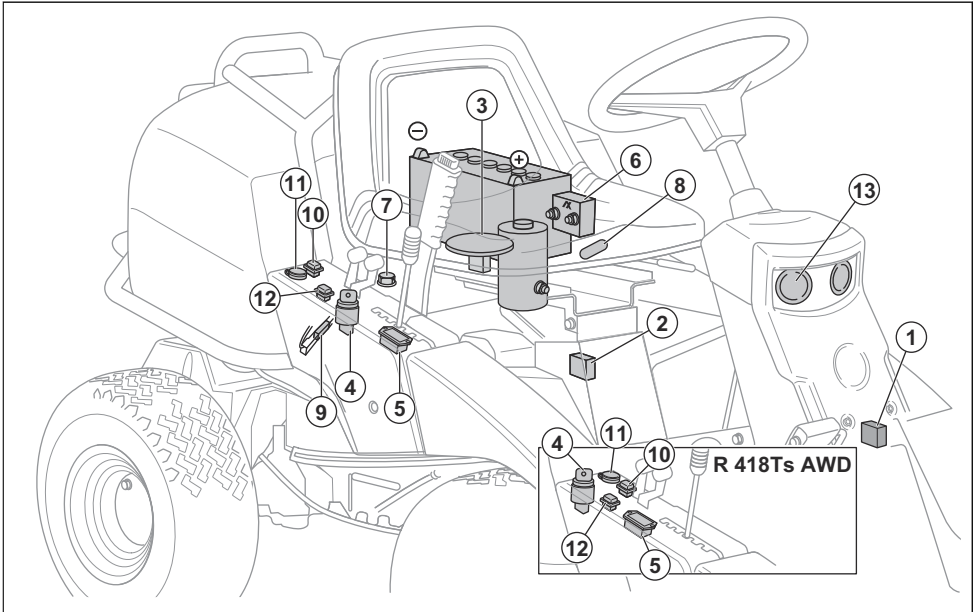

1. Batteri
2. Mikrobrytare för den hydrostatiska transmissionen
3. Mikrobrytare för klippaggregatet
4. Mikrobrytare för sätet
5. Tändningslås
6. Timmätare
7. Relä
8. Motoranslutningar
9. Huvudsäkring, 15A
10. Säkring, 7,5A
11. Strömbrytare till eluttag
12. Eluttag (12 V)
13. Strömbrytare för strålkastare
14. Strålkastare

Timmätare

Timmätaren visar i hur många timmar motorn har körts. Tid då tändningen är påslagen men motorn är avstängd registreras inte. Sista siffran visar tiondels timme (6 minuter).

Strålkastare och eluttag

Tryck på strömbrytaren (A) för att tända eller släcka strålkastarna.

Tryck på strömbrytaren (C) för att ställa in eluttaget (B) till på eller av. Spänningen i eluttaget är 12 V. Eluttaget har en säkring, se *Byta en säkring på sida 23*.

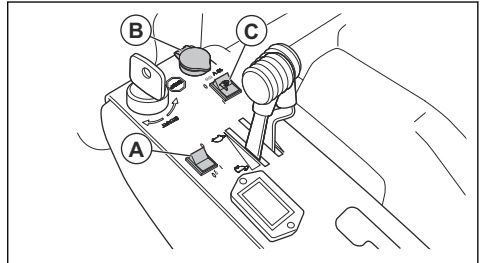

Framåt- och backpedaler

Hastigheten justeras gradvis med två pedaler. Den vänstra pedalen (1) används för att köra framåt, och den

högra pedalen (2) används för att köra bakåt. Produkten bromsar när pedalerna släpps upp.

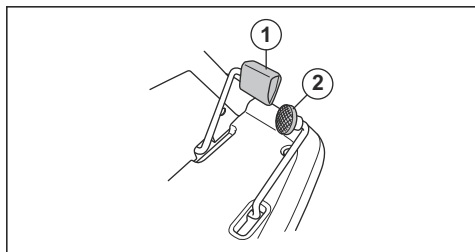

Lyftspak för hydraullyft av klippaggregatet

Lyftspaken för hydraullyft används för att lyfta klippaggregatet till transportläge och för att sänka klippaggregatet till klippläge. Hydraullyften använder hydraultryck och motorn måste vara igång för att lyften ska fungera.

När lyftspaken förs till transportläget slutar knivarna rotera i cirka fem sekunder.

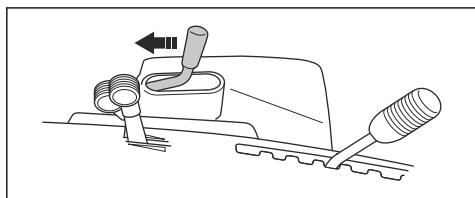

När lyftspaken förs till klippläget börjar knivarna rotera.

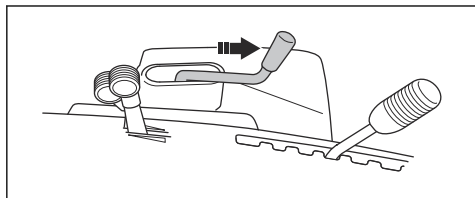

Om du behöver lyfta eller sänka klippaggregatet när motorn är avstängd och det inte finns något hydraultryck kan du använda den mekaniska lyftspaken.

Lyftspak för mekaniskt lyft av klippaggregatet

Lyftspaken för mekanisk lyft används för att lyfta och sänka klippaggregatet när det inte finns något

hydraultryck. Den kan också användas för att mekaniskt låsa klippaggregatet i transportläget.

Dra lyftspaken bakåt för att lyfta klippaggregatet till transportläget. Om motorn är igång slutar knivarna att rotera efter ca fem sekunder.

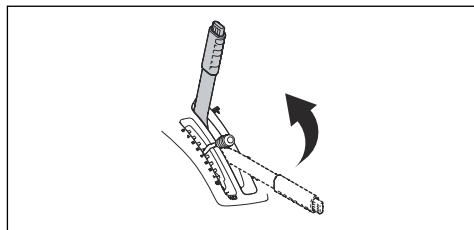

Notera: Lyftspaken för mekaniskt lyft måste vara i transportläget för att motorn ska starta.

Tryck på spärrknappen och för lyftspaken framåt för att sänka klippaggregatet till klippläge. Om motorn är på börjar knivarna att rotera.

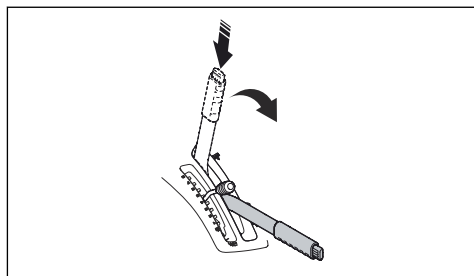

Notera: Om klippaggregatet inte sänks har det antagligen lyfts med lyftspaken för hydraullyft. Se *Lyftspak för hydraullyft av klippaggregatet på sida 5*.

Klippaggregat

Klippaggregatet för denna produkt är Combi-klippaggregat med BioClip. BioClip klipper gräset till gödning. Combi-klippaggregat kan även användas utan BioClip. Utan BioClip kastas gräset ut bakåt.

Symboler på produkten



WARNING! Starvigt eller felaktigt användande kan resultera i allvarliga skador eller dödsfall för operatören eller andra.



Läs igenom bruksanvisningen noggrant och se till att du förstår instruktionerna innan användning.



Roterande knivar. Håll alla kroppsdelar borta från kåpan när motorn är igång.



Varning för roterande delar. Håll alla kroppsdelar borta.



Akta dig för utslungade föremål och rikoschetter.



Het yta.



Dra loss klämman för att ta bort motorkåpan.



Använd aldrig produkten om personer, speciellt barn, eller djur finns i närheten.



Titta bakåt innan och medan du backar med produkten.



Klipp aldrig gräset tvärs över en sluttning. Klipp inte mark som lutar mer än 10°. Se *Klippa gräset i sluttningar på sida 10.*



Ta aldrig med passagerare på produkten eller redskapet.



Risk för vältning.



Använd produkten väldigt långsamt om något klippaggregat inte är monterat.



Använd produkten med fullt varvtal när ett klippaggregat är monterat.



Kör framåt.



Friläge.



Kör bakåt.



Parkeringsbroms.



Lägg i parkeringsbromsen.



Frigör parkeringsbromsen.



Använd choken om motorn är kall.



Hydrostatiskt frihjul.



Denna produkt överensstämmer med gällande EG-direktiv.



Emission av buller till omgivningen enligt EU:s direktiv. Produktens emission anges i avsnittet Tekniska data och på etiketten.



Använd därför alltid godkända hörselskydd.



Choke



Stoppa motorn.



Starta motorn.



Motorns varvtal – snabbt.



Motorns varvtal – långsamt.



Bränsle.



Max. etanol 10 %.



Klipphöjd.

 Serviceläge för klippaggregatet.

 Arbetsläge för klippaggregatet.



Knivarna är inkopplade.



Knivarna är frikopplade.



Oljenivå.



Stäng av motorn och ta bort tändstiftet före reparation eller underhåll.



Kontrollera motorns oljenivå.



Kontrollera transmissionens oljenivå.

Notera: Övriga symboler/dekaler på produkten avser specifika krav för certifieringar på vissa kommersiella marknader.

EU V



WARNING: Manipulering av motorn upphäver EG-typgodkännandet för den här produkten.

Produktansvar

Enligt lagstiftningen för produktansvar ansvarar vi inte för skador som vår produkt orsakar om:

- produkten repareras felaktigt.
- produkten repareras med delar som inte kommer från tillverkaren eller inte har godkänts av tillverkaren.
- produkten har ett tillbehör som inte kommer från tillverkaren eller inte har godkänts av tillverkaren.
- produkten inte repareras vid ett godkänt servicecenter eller av en godkänd person.

Säkerhet

Säkerhetsdefinitioner

Varningar, försiktighetsåtgärder och anmärkningar används för att betona speciellt viktiga delar i bruksanvisningen.



WARNING: Används om det finns risk för skador eller dödsfall för föraren eller kringstående om anvisningarna i bruksanvisningen inte följs.



OBSERVERA: Används om det finns risk för skada på produkten, annat material eller det angränsande området om anvisningarna i bruksanvisningen inte följs.

Notera: Används för att ge mer information som är nödvändig i en viss situation.

Allmänna säkerhetsanvisningar



WARNING: Den här produkten kan skära av händer och fötter och slunga iväg föremål. Allvarlig skada eller dödsfall kan inträffa om du inte följer säkerhetsinstruktionerna.



WARNING: Fortsätt inte att använda en produkt med skadad skärutrustning. Skadad skärutrustning kan slunga iväg föremål och orsaka allvarlig skada eller dödsfall. Byt ut skadade knivar omedelbart.



WARNING: Denna produkt alstrar ett elektromagnetiskt fält under drift. Detta fält kan under vissa omständigheter ge påverkan på aktiva eller passiva medicinska implantat. För att reducera risken för omständigheter som kan leda till allvarliga eller livshotande skador rekommenderar vi därför personer med implantat att rådgöra med läkare samt tillverkaren av det medicinska implantatet innan denna produkt används.



WARNING: Läs varningsinstruktionerna nedan innan du använder produkten.

- Var alltid försiktig och använd sunt förnuft. Undvik situationer som du anser dig otillräckligt kvalificerad för. Om du känner dig osäker angående driftsprocedurer efter att ha läst bruksanvisningen ska du rådfråga en expert innan du fortsätter.

- Läs och förstå bruksanvisningen och instruktionerna på produkten noggrant innan du startar produkten.
- Lär dig att använda produkten och reglagen på ett säkert sätt samt att stanna produkten snabbt.
- Lär dig att känna igen säkerhetsdekalerna.
- Håll produkten ren för att se till att du tydligt kan läsa skyltar och etiketter.
- Tänk på att föraren kommer att hållas ansvarig för olyckor som involverar andra människor eller deras egendom.
- Transportera inte passagerare. Produkten får endast användas av en person.

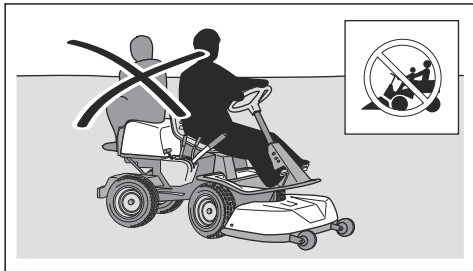

- Låt inte produkten stå utan uppsikt med motorn igång. Stoppa alltid knivarna, lägg i parkeringsbromsen, stäng av motorn och ta ur tändningsnyckeln innan du låter produkten stå utan uppsikt.
- Använd endast produkten i dagsljus eller under andra väl upplysta förhållanden. Håll produkten på ett säkert avstånd från hål och andra ojämnheter i marken. Håll utkik efter andra tänkbara risker.
- Använd inte produkten vid dåligt väder, till exempel vid dimma, regn, på fuktiga eller våta platser, vid hård vind, extrem kyla, risk för åskväder osv.
- Hitta och markera stenar och andra fasta föremål för att undvika kollisioner.
- Rensa området från föremål som stenar, leksaker, trädor osv. som kan fångas upp av knivarna och slungas iväg.

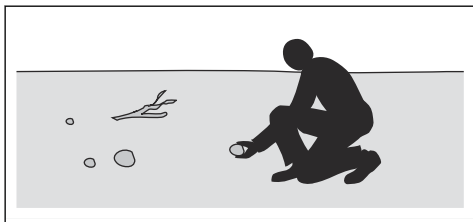

- Låt inte barn eller andra personer som inte godkänns för användning av produkten använda eller utföra service på den. Lokala föreskrifter kan reglera användarens ålder.
- Se till att ingen befinner sig nära produkten när du startar motorn, kopplar in drivningen eller börjar köra produkten.

- Håll koll på trafiken när du klipper nära en väg eller kör över en väg.
- Använd inte produkten om du är trött, om du är påverkad av alkohol, droger, läkemedel eller något annat som kan ha en negativ inverkan på din syn, ditt omdöme eller din kropps kontroll.
- Parkera alltid produkten på ett jämnt underlag med motorn avstängd.

Säkerhetsinstruktioner gällande barn



WARNING: Läs varningsinstruktionerna nedan innan du använder produkten.

- Allvarliga olyckor kan inträffa om du inte är uppmärksam på barn i närheten av produkten. Barn kan lockas av produkten och av att klippa gräset. Barn stannar ofta inte kvar på den plats där du sist såg dem.
- Håll barn borta från klippområdet. Se till att en vuxen tar ansvar för barnen.
- Var på din vakt och stäng av produkten om barn kommer in i arbetsområdet. Var väldigt försiktig i närheten av hörn, buskar, träd eller andra föremål som skymmer sikten.
- Före och medan du backar produkten ska du titta bakom dig och titta nedåt för att se till att det inte finns några små barn i närheten av produkten.
- Låt inte barn åka med. De kan falla av och bli allvarligt skadade eller förhindra säker manövrering av produkten.
- Låt inte barn använda produkten.

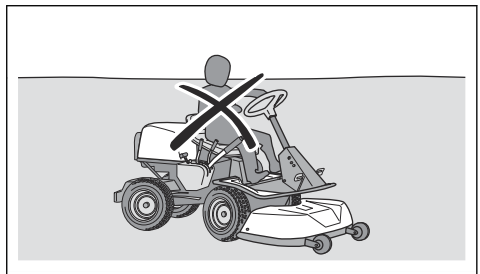

Säkerhetsinstruktioner för drift



WARNING: Rör inte vid motorn eller avgassystemet under eller direkt efter användning. Motorn och avgassystemet blir mycket varma under drift. Risk för brännskador, brand och skador på egendom eller angränsande områden. Håll vid användning av produkten avstånd till buskar och andra föremål.



VARNING: Läs varningsinstruktionerna nedan innan du använder produkten.

- Titta alltid nedåt och bakom dig innan och medan du backar. Håll utkik efter små och stora hinder.
- Sakta ned innan du kör runt hörn.
- Stäng av knivarna när du kör över områden som inte ska klippas.



OBSERVERA: Läs instruktionerna för försiktighet nedan innan du använder produkten.

- Innan du använder produkten ska du rensa motorns kylflödesintag från gräs och smuts. Om kylflödesintaget är igensatt finns en risk att motorn skadas.
- Kör försiktigt runt stenar och andra stora föremål och se till att knivarna inte slår emot föremålen.
- Använd inte produkten mellan föremål. Stanna och undersök produkten och klippaggregatet om du använder produkten över eller in i något. Reparera om nödvändigt innan du startar om.

Personlig skyddsutrustning



VARNING: Läs varningsinstruktionerna nedan innan du använder produkten.

- Använd godkänd personlig skyddsutrustning när du använder produkten. Personlig skyddsutrustning kan inte eliminera skaderisken helt, men den reducerar effekten av en skada vid ett eventuellt olyckstillbud. Be din återförsäljare om hjälp med att välja rätt utrustning.
- Använd därför alltid godkända hörselskydd. Långvarig exponering för buller kan ge bestående hörselskador.
- Bär alltid skyddsskor eller skyddsstövlar. Stålhätta rekommenderas. Använd inte produkten barfota.

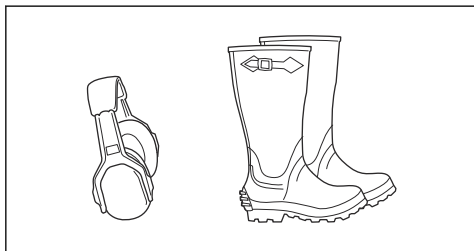

- Använd handskar vid behov, till exempel när du ansluter, undersöker eller rengör skärutrustningen.
- Bär inte löst sittande kläder, smycken eller andra föremål som kan fastna i rörliga delar.
- Ha första förband och brandsläckare nära till hands.

Säkerhetsanordningar på produkten



VARNING: Läs varningsinstruktionerna nedan innan du använder produkten.

- Använd inte en produkt med defekta säkerhetsanordningar. Kontrollera säkerhetsanordningarna regelbundet. Om säkerhetsanordningarna är defekta ska du prata med din Husqvarna serviceverkstad.
- Gör inga ändringar på säkerhetsanordningarna. Använd inte produkten om skyddsplåtar, skyddshuvar, säkerhetsströmbrytare eller andra skyddsanordningar lossnat eller är defekta.

Kontrollera tändningslåset

- Starta och stoppa motorn för att kontrollera tändningslåset. Se *Starta motorn på sida 15* och *Stänga av motorn på sida 17*.
- Se till att motorn startar när du vrider tändningsnyckeln till START.
- Se till att motorn stannar omedelbart när du vrider tändningsnyckeln till STOP.

Säkerhetskrets

Motorn kan bara startas när villkoren är uppfyllda enligt följande:

- Klippaggregatet är i upplyft läge och parkeringsbromsen är ilagd.

Motorn ska stanna i följande situationer:

- Klippaggregatet är nedfällt och föraren reser sig upp från sätet.
- Klippaggregatet är i upplyft läge, parkeringsbromsen är inte ilagd och föraren reser sig upp från sätet.

För att kontrollera säkerhetskretsen ska du försöka att starta motorn när ett av ovanstående villkor inte är uppfyllt. Byt förutsättning och försök igen. Gör denna kontroll dagligen.

Kontrollera varvtalsbegränsaren

- Släpp framåtpedalen för att bromsa.
- För mer bromskraft trycker du på bakåtpedalen.
- Kontrollera att framåt- och bakåtpedalerna inte är blockerade och kan manövreras fritt.
- Se till att produkten bromsar när framåtpedalen släpps.

Parkeringsbroms



VARNING: Om parkeringsbromsen inte fungerar kan produkten börja röra sig och orsaka personskador eller skador. Se till att parkeringsbromsen regelbundet undersöks och justeras.

Se *Kontrollera parkeringsbromsen på sida 22.*

Ljuddämpare

Ljuddämparen håller ljudnivån till ett minimum och leder bort motorns avgaser från föraren.

Använd inte produkten utan eller med defekt ljuddämpare. En defekt ljuddämpare ökar ljudnivån och brandrisken.

Undersök ljuddämparen regelbundet för att se till att den är korrekt monterad och inte skadad.



OBSERVERA: Ljuddämparen blir mycket varm under och efter användning samt när motorn går på tomgång. Var försiktig nära brandfarliga material och/eller ångor för att förhindra brand.

Skyddskåpor

Saknade eller skadade skyddskåpor ökar risken för skador på rörliga delar och varma ytor. Kontrollera skyddskåporna innan du använder produkten. Se till att skyddskåporna är korrekt monterade och inte har sprickor eller andra skador. Byt ut skadade kåpor.

Klippa gräset i sluttningar



WARNING: Läs varningsinstruktionerna nedan innan du använder produkten.

- Att klippa gräset i sluttningar ökar risken för att du inte har kontroll över produkten och för att den välter. Detta kan orsaka skador eller dödsfall. Du måste klippa gräset försiktigt i alla sluttningar. Om du inte kan backa uppför en sluttning eller om du inte känner dig säker ska du låta bli att klippa den.
- Ta bort stenar, grenar och andra hinder.
- Klipp gräset uppför och nedför sluttningen, inte från sida till sida.
- Kör inte nedför en sluttning med klippaggregatet i lyft läge.
- Använd inte produkten i terräng som lutar mer än 10°.

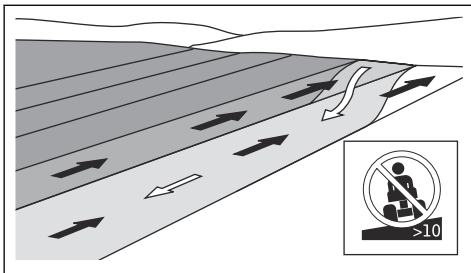

- Starta och stanna inte i en sluttning.
- Kör mjukt och långsamt i sluttningar.

- Gör inga plötsliga ändringar av hastighet eller riktning.
- Sväng inte mer än nödvändigt. Sväng långsamt och gradvis när du kör nerför en sluttning. Kör med låg hastighet. Vrid ratten försiktigt.
- Håll utkik efter och kör inte över fåror, gropar och upphöjningar. Det är större risk att produkten välter på mark som inte är plan. Långt gräs kan dölja hinder.
- Klipp inte gräs nära kanter, diken eller bankar. Produkten kan plötsligt välta om ett hjul kommer över kanten av ett stup eller ett dike, eller om en kant ger vika. Om produkten faller ned i vatten finns det en risk att drunkna.

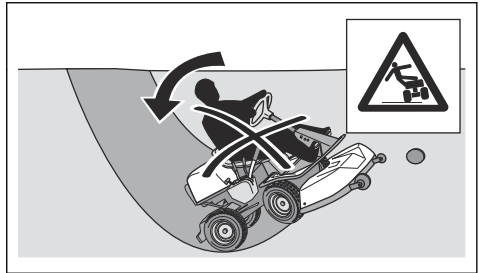

- Klipp inte vått gräs. Det är halt, och däckan kan tappa greppet så att produkten glider.
- Ställ inte ned foten på marken att försöka göra produkten mer stabil.
- Kör väldigt försiktigt om ett tillbehör eller något annat föremål är anslutet som kan göra produkten mindre stabil.
- För att göra produkten mer stabil kan du fästa hjulvikter eller motvikter på produkten. Prata med din återförsäljare för mer information. På R 422Ts AWD används motvikter eftersom hjulvikter inte kan användas på AWD-produkter.

Bränslesäkerhet



WARNING: Var försiktig med bränsle. Det är mycket lättantändligt, och kan orsaka personskador och skador på egendom.



WARNING: Läs varningsinstruktionerna nedan innan du använder produkten.

- Fyll inte på bränsle inomhus.
- Bensin och bensinångor är giftiga och mycket lättantändliga. Var försiktig med bensin för att förhindra skador eller brand.
- Ta inte av bränsletanklocket och fyll aldrig på bensin medan motorn är igång.
- Låt motorn svalna innan du fyller på bränsle.
- Rök inte när du fyller på bränsle.

- Fyll inte på bränsle i närheten av gnistor eller öppna låga.
- Om det finns läckor i bränslesystemet ska du inte starta motorn förrän läckaget är åtgärdat.
- Fyll inte över den rekommenderade bränslenivån. Värmen från motorn och solen gör att bränslet expanderar och bränslet rinner över om tanken fylls på för mycket.
- Fyll inte på för mycket. Om du spillt bränsle på produkten ska du torka upp spillet och vänta tills den är torr innan du startar motorn. Om du spiller på kläderna ska du byta kläder.
- Förvara endast bränslet i godkända behållare.
- Förvara produkten och bränslet på ett sådant sätt att det inte är någon risk att läckande bränsle eller bränsleångor kan orsaka skada.
- Tappa av bränslet i en godkänd behållare utomhus och på avstånd från öppna låga.
- Motorn är avstängd.
- Produkten är parkerad på en plan yta.
- Parkeringsbromsen är aktiverad.
- Tändningsnyckeln har tagits ur.
- Klippaggregatet är frikopplat.
- Tändkablar har tagits bort från stiften.



VARNING: Motorns avgaser innehåller kolmonoxid, en luktlös, giftig och mycket farlig gas. Använd inte produkten i slutna utrymmen eller utrymmen utan tillräckligt luftflöde.



VARNING: Läs varningsinstruktionerna nedan innan du använder produkten.

Batterisäkerhet



VARNING: Ett skadat batteri kan orsaka en explosion och orsaka skador. Om batteriet har en deformation eller är skadat ska du prata med en godkänd Husqvarna-serviceverkstad.



VARNING: Läs varningsinstruktionerna nedan innan du använder produkten.

- Använd skyddsglasögon när du befinner dig nära batterier.
- Bär inte klockor, smycken eller andra metallföremål i närheten av batteriet.
- Förvara batteriet utom räckhåll för barn.
- Ladda batteriet i ett utrymme med bra luftflöde.
- Håll brännbart material på ett minsta avstånd på 1 m när du laddar batteriet.
- Lämna utbytta batterier till batteriinsamlingen. Se *Kassering på sida 34*.
- Explosiva gaser kan komma från batteriet. Rök inte i närheten av batteriet. Håll batteriet borta från öppna lågor och gnistor.
- För bästa prestanda och säkerhet ska du utföra underhåll på produkten regelbundet så som anges i underhållsschemat. Se *Underhållsschema på sida 18*.
- Elektriska stötar kan orsaka skador. Vidrör ej kablar när motorn är igång. Försök inte utföra ett funktionstest på tändsystemet med fingrarna.
- Starta inte motorn om skyddskåporna har tagits bort. Det finns en stor risk för skador från rörliga eller varma delar.
- Låt produkten svalna innan du utför underhåll nära motorn.
- Knivarna är vassa och kan ge skärskador. Vira skydd runt knivarna eller använd skyddshandskar när du arbetar med knivarna.
- Sätt alltid klippaggregatet i serviceläge vid rengöring. Parkera inte produkten nära kanten på ett dike eller en sluttning för att nå klippaggregatet.



OBSERVERA: Läs instruktionerna för försiktighet nedan innan du använder produkten.

Säkerhetsinstruktioner för underhåll



VARNING: Produkten är tung och kan orsaka personskador eller skador på egendom eller det angränsande området. Utför inte underhåll av motorn eller klippaggregatet utan att följande är uppfyllt:

- Dra ej runt motorn med borttaget tändstift eller lossad tändkabel.
- Se till att alla bultar och muttrar är ordentligt åtdragna och att utrustningen är i gott skick.
- Ändra inte regulatorinställningen. Om motorns varvtal är för högt kan produktens komponenter skadas. Se *Tekniska data på sida 35* för högsta tillåtna motorvarvtal.
- Produkten är endast godkänd med av tillverkaren levererad eller rekommenderad utrustning.

Montering

Introduktion



WARNING: Drivremmens spännfjäder kan gå sönder och orsaka skador. Använd skyddsglasögon när du monterar eller tar bort klippaggregatet.

Läs monteringsanvisningarna i bruksanvisningen noggrant. En etikett på insidan av produktens frontkäpa visar också hur klippaggregatet monteras och tas bort.

Montera klippaggregatet

1. Parkera produkten på plan mark.
2. Aktivera parkeringsbromsen.
3. Sätt kliphöjdspaken i serviceläge.
4. Flytta klippaggregatets lyftspak till klippläge.

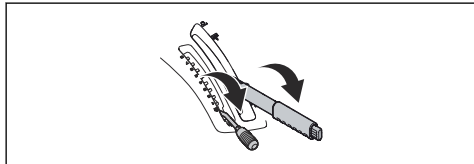

5. Tryck ner redskapsramen (A). Lyft redskapsramens läs (B) till vertikalt läge.

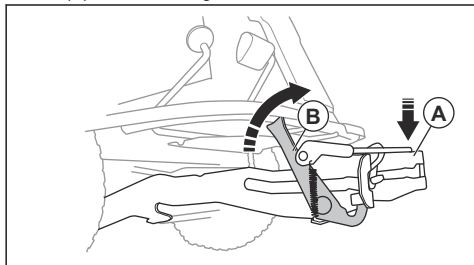

WARNING: Låsmekanismen kan orsaka skador på fingrar om du inte använder den försiktigt. Sätt redskapsramens läs i helt vertikalt läge.

6. Ta bort drivremmen och placera den i remhållaren.

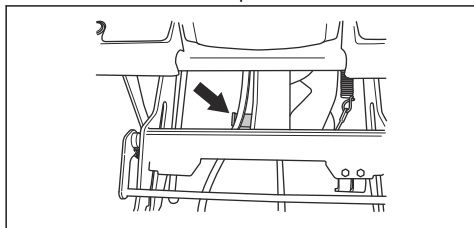

7. Skjut in klippaggregatet i redskapsramen. Se till att de främre styrpluggarna passar in i spåren på redskapsramen. Redskapslåset frigörs automatiskt.

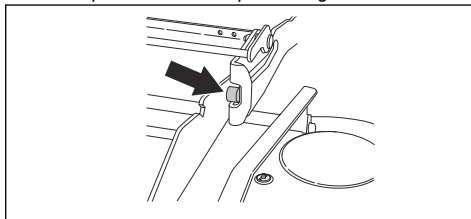

8. Skjut in klippaggregatet tills de bakre styrpluggarna bottnar i spåren på redskapsramen.

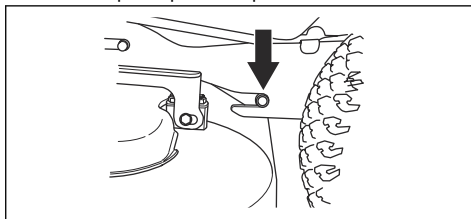

9. Sätt lyftspaken till klippaggregatet i låst läge. Klippaggregatet höjs upp.

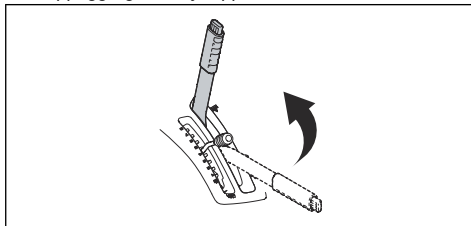

10. Fäst kliphöjdsstaget. Placera drivremmen runt drivhjul. Se till att remmen hamnar på rätt sida om spännrullen.

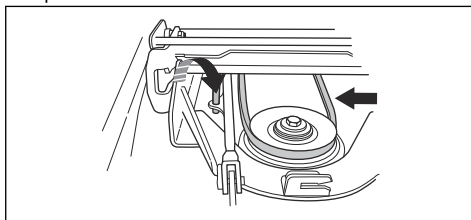

11. Placera fjädern i fjäderhållaren.

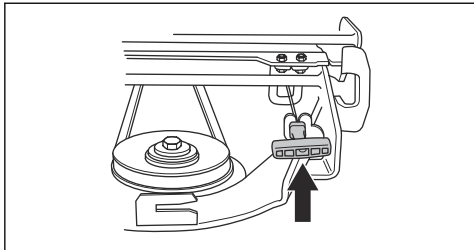

12. Sätt fast frontkåpan.

Ta bort klippaggregatet

1. Parkera produkten på plan mark.
2. Aktivera parkeringsbromsen.
3. Sätt klipphöjdsspaken i serviceläge.
4. Dra lyftspaken till klippaggregatet bakåt till låst läge för att lyfta upp klippaggregatet.

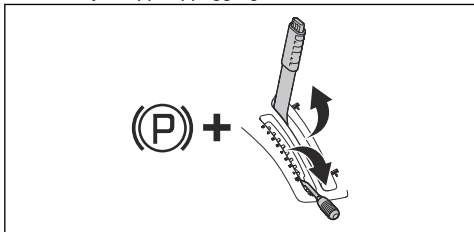

5. Lossa klämman på frontkåpan med verktyget som är fäst vid tändningsnyckeln och ta bort kåpan.

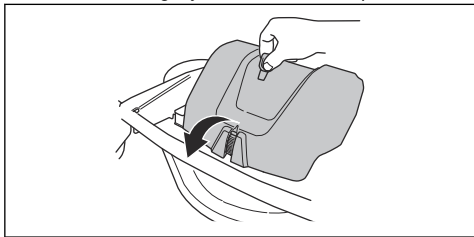

6. Dra ut fjäderhandtaget från fjäderhållaren för att lossa på drivremspänningen.

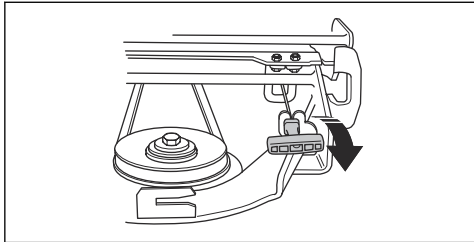

7. Lyft upp klipphöjdsstaget och sätt det i hållaren.

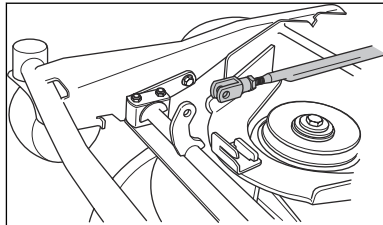

8. Ta bort drivremmen och placera den i remhållaren.

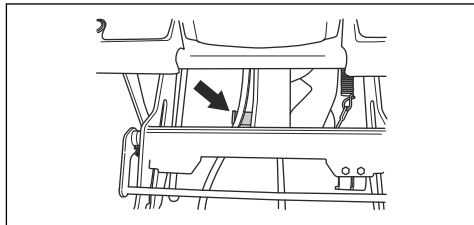

9. Sänk ner klippaggregatet.

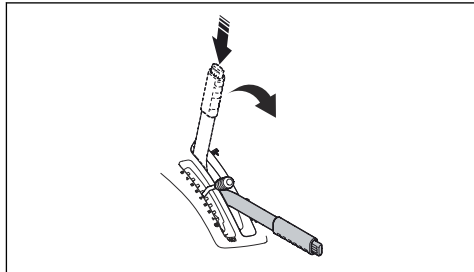

10. Lyft redskapsramens lås till vertikalt läge.

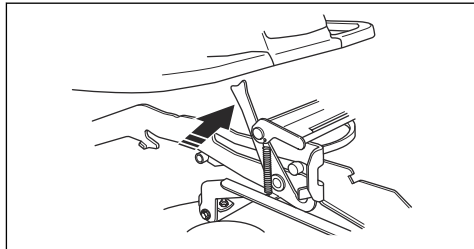

11. Håll i klippaggregats framkant med två händer och dra ut det.

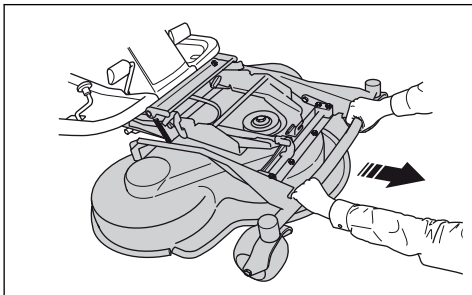

Drift

Introduktion



VARNING: Innan du använder produkten måste du läsa igenom och förstå kapitlet om säkerhet.

Fylla på bränsle



VARNING: Bensin är mycket brandfarligt. Var försiktig, och fyll på bränsle utomhus (se *Bränslesäkerhet på sida 10*).



VARNING: Använd inte bränsletanken som avlastningsyta.



OBSERVERA: Motorn kan skadas om du fyller på med fel typ av bränsle.

Motorn ska köras på blyfri bensin med ett oktantal på minst 91 RON (87 AKI) (ej oljeblandad). Vi rekommenderar biologiskt nedbrytbar alkylatbensin. Använd inte bensin som innehåller mer än 10 % etanol.

- Kontrollera bränslenivån före varje användning och fyll på vid behov.
- Fyll inte bränsletanken helt. Lämna minst 2,5 cm.

Justera sätet



VARNING: Justera inte sätet när produkten är i drift.

Sätet kan lutas framåt. Det kan även justeras framåt eller bakåt.

- Flytta sätet framåt eller bakåt genom att trycka spaken under sätets framkant till vänster. Flytta sätet till önskat läge.

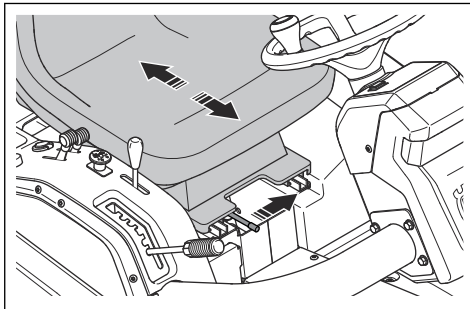

- För att justera sätets fjädrar flyttar du gummistoppen under sätet enligt bilden. Placera de två stoppen i fram, mitten eller bak.

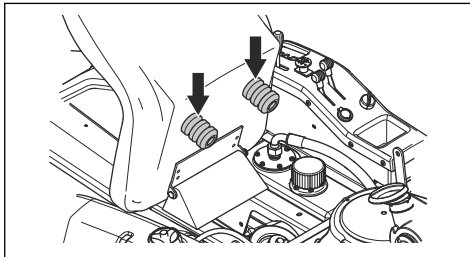

Aktivera och avaktivera drivsystemet

För att flytta produkten med motorn avstängd måste drivsystemet vara avaktiverat. Dra ut drivsystemsspaken helt för att avaktivera drivningen på axeln. Tryck in

drivsystemsspaken helt för att aktivera drivningen på axeln. Använd inte mittlägen.

Produkten har en drivsystemsspak för framaxeln och en för bakaxeln. Drivsystemsspaken för bakaxeln sitter bakom vänster bakhjul.

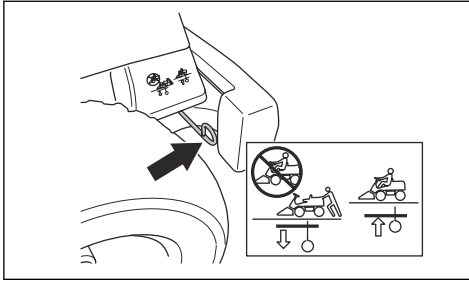

Drivsystemsspaken för framaxeln sitter bakom vänster framhjul.

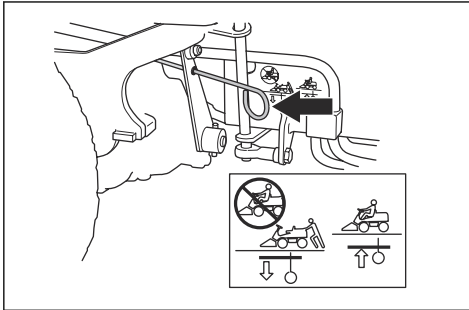

Höja upp klippaggregatet

1. Dra lyftspaken för hydraullyft bakåt. Klippaggregatet lyfts till transportläget.

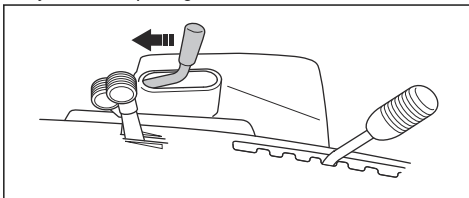

2. Om det är nödvändigt ska du låsa klippaggregatet i transportläget med den mekaniska lyftspaken. Se *Lyftspak för mekaniskt lyft av klippaggregatet på sida 5*.

Sänka ner klippaggregatet till arbetsläge

1. Om klippaggregatet är låst i transportläget med den mekaniska lyftspaken, ställ då först den mekaniska lyftspaken i klippläget.

2. Flytta lyftspaken för hydraullyft framåt för att sänka klippaggregatet till klippläget. Knivarna börjar rotera.

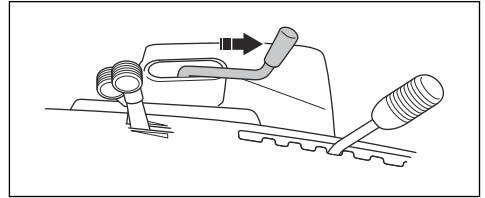

3. Håll lyftspaken för hydraullyft i framåtläget i en sekund innan du släpper den. Detta sänker klippaggregatet helt.

Notera: Om klippaggregatet inte är helt nedsänkt kommer det att lyfta från ytan och inte klippa gräset om du rör dig över kanten på en sluttning.

Starta motorn

1. Se till att drivsystemet är aktiverat, se *Aktivera och avaktivera drivsystemet på sida 14*.

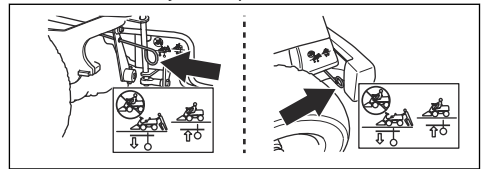

2. Lyft klippaggregatet och lägg i parkeringsbromsen.

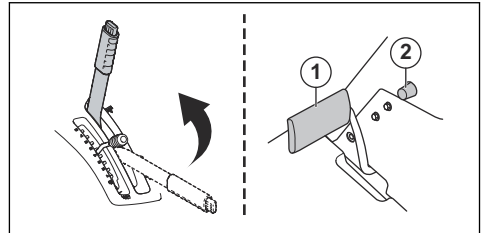

3. För gasreglaget till mittläget (B).

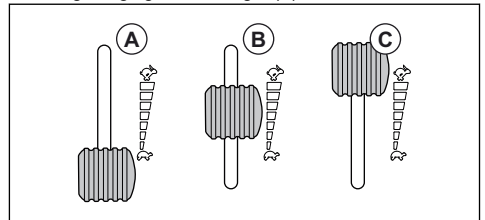

4. Om motorn är kall ska du föra chokreglaget så långt det går bakåt.

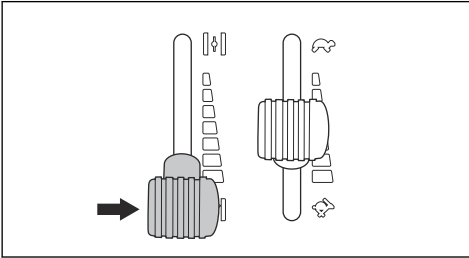

5. Vrid tändningsnyckeln till startläge.

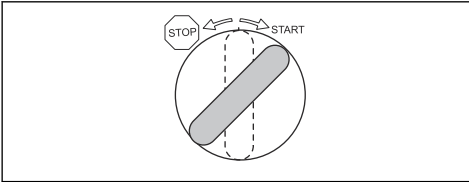

6. När motorn startar ska du omedelbart släppa tillbaka startnyckeln till neutralläge.

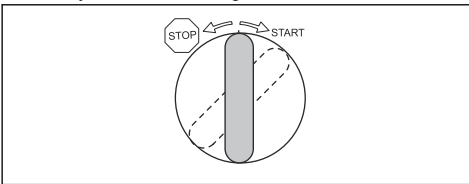

OBSERVERA: Kör inte startmotorn i mer än 5 sekunder i taget. Om motorn inte startar ska du vänta 15 sekunder innan du försöker igen.

7. För chokreglaget framåt lite i taget tills det når ändläget.

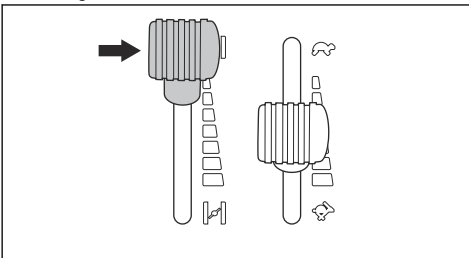

8. Låt motorn gå på halvgas (B) i 3–5 minuter innan du lägger på tung belastning.

9. Skjut gasreglaget mot fullgasläget (C).

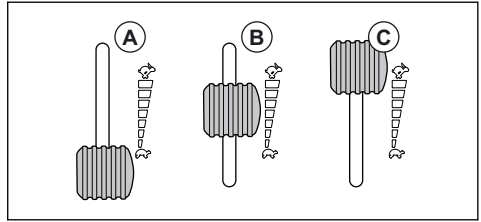

Notera: Att aktivera knivarna när motorn har fullt varvtal leder till påfrestningar på drivremmarna. Ge därför full gas först när klippaggregatet har sänkts ner till klippläge.

Att använda produkten

1. Starta motorn.
2. Tryck ned parkeringsbromspedalen och släpp den sedan för att lossa parkeringsbromsen.

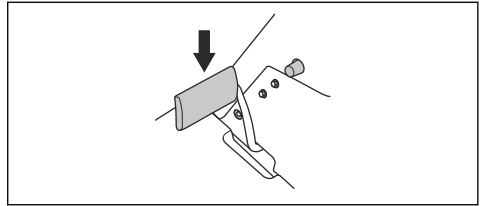

3. Tryck försiktigt ner en av hastighetspedalerna. Hastigheten ökar ju mer pedalen trycks ner. Pedal (1) används för att köra framåt och pedal (2) för att backa.

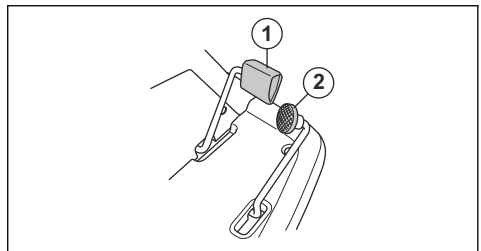

4. Släpp upp pedalen för att bromsa. För att bromsa hårdare ska du trycka ner hastighetspedalen för motsatt riktning.

Notera: Använd inte parkeringsbromsen som färdbröms.

5. Tryck in spärrknappen på den mekaniska lyftspaken och sänk ner klippaggregatet till klippläget.

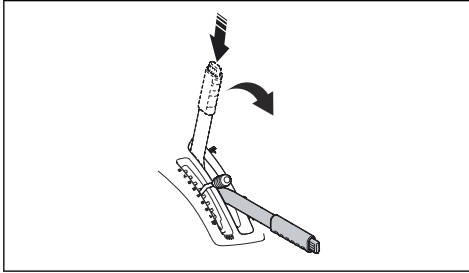

6. Om klippaggregatet inte sänks helt, eller om knivarna inte börjar rotera, ska du sänka klippaggregatet med hydraullyftspaken. Se *Lyftspak för hydraullyft av klippaggregatet på sida 5*.
7. Välj klipphöjd (1-7) med klipphöjdsspaken.

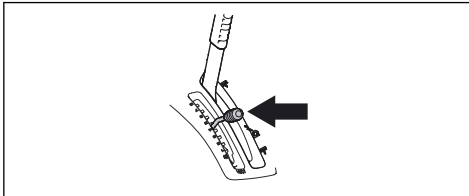

Stänga av motorn



OBSERVERA: Om du tillämpar tung belastning på produkten ska du låta motorn gå på tomgång i en minut innan du stoppar den. Undvik tomgångskörning under längre tid eftersom det finns en risk för att kolpartiklar ansamlas på tändstiftet.

1. Dra klippaggregatets hydraullyftspak bakåt för att lyfta klippaggregatet till transportläget. Knivarna slutar att rotera.

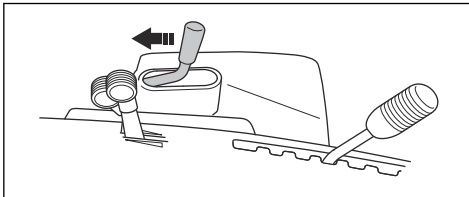

2. Dra om nödvändigt klippaggregatets mekaniska lyftspak bakåt för att lyfta klippaggregatet till transportläget.

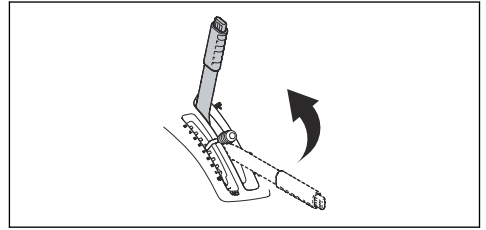

Notera: Motorn kan inte startas igen om den mekaniska lyftspaken inte är i transportläge.

3. Vrid tändningsnyckeln till läget STOP.

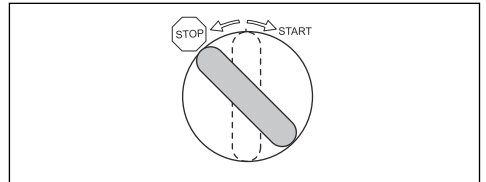

4. När produkten stannar ska du lägga i parkeringsbromsen.

Lägga i och lossa parkeringsbromsen

1. Tryck ned parkeringsbromspedalen (1).
2. Tryck in och håll kvar spärrknappen (2).

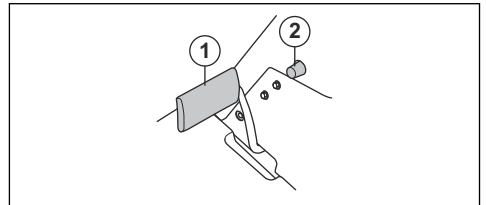

3. Håll knappen nedtryckt och släpp upp parkeringsbromspedalen.
4. För att lossa på parkeringsbromsen ska du trycka på parkeringsbromspedalen igen.

Få ett bra klippresultat

- Klipp inte en våt gräsmatta. Vått gräs kan ge dåligt klippresultat.
- Börja med hög klipphöjd och sänk den gradvis.
- Klipp med knivar som roterar med hög hastighet (högsta tillåtna motorvarvtal, se *Tekniska data på sida 35*). Kör produkten framåt med låg hastighet. Om gräset inte är alltför långt och tjockt kan du få ett bra klippresultat även med högre hastighet.
- För bästa resultat ska du klippa gräset ofta och använda BioClip-funktionen.

Underhåll

Introduktion



VARNING: Innan du utför något underhållsarbete måste du läsa och förstå kapitlet om säkerhet.

X = Instruktionerna ges i denna bruksanvisning.

O = Instruktionerna ges inte i denna bruksanvisning. Låt en godkänd serviceverkstad utföra underhållet.

Notera: Om mer än ett tidsintervall anges i tabellen gäller det kortaste tidsintervallet endast för det första underhållet.

Underhållsschema

* = Allmänt underhåll som utförs av föraren.
Instruktionerna ges inte i denna bruksanvisning.

Underhåll	Dagligen, före användning	Varje vecka	Skötselintervall i timmar			
			25	50	100	200
Se till att skruvar och muttrar är åtdragna	*					
Kontrollera att det inte finns några bränsle- och oljeläckage	*					
Rengör enligt anvisningarna i <i>Rengöra produkten på sida 19</i>	X					
Rengör insidan av klippaggregatet, runt knivarna	X					
Rengör runt motorn och ljuddämparen	X					
Se till att motorns kylflödesöppningar inte är igensatt	X					
Kontrollera att säkerhetsanordningarna inte är defekta	X					
Inspektera och testa bromsarna	*					
Kontrollera motorns oljenivå	X					
Kontrollera oljenivån i transmissionen		X				
Kontrollera styrvajrarna	X					
Inspektera klippaggregatets knivar	X					
Kontrollera parkeringsbromsen	X					
Rengör de inre ytorna i ramtunneln		X				
Smörj sätets skenor		X				
Rengör klippaggregatet, under remkåporna samt under klippaggregatet				X		
Kontrollera att däcktrycket är korrekt				X	X	
Byt motorolja			X		X	
Byt oljefiltret			X		X	
Rengör luftfiltret				X	X	
Byt innerluftfiltret			X			X
Byt luftfilterpatronen						X
Byt bränslefilter			X		X	
Kontrollera strålkastarna, byt trasiga lampor			X		X	

Underhåll	Dagligen, före användning	Varje vecka	Skötselintervall i timmar			
			25	50	100	200
Kontrollera klippaggregatets parallellitet			X	X		
Smörj remsträckaren			X	X		
Smörj leder och lager på klippaggregatet					X	
Smörj pedalsystemet i ramtunneln					X	
Smörj kedjorna i ramtunneln					X	
Smörj parkeringsbromsvajern					X	
Smörj gasvajern					X	
Smörj chokevajern					X	
Smörj den hydrostatiska transmissionsvajern					X	
Kontrollera klippaggregatets kilrem			O			
Inspektera och justera styrvajrarna			O	O		
Byt ut tändstiftet					X	
Justera parkeringsbromsen				O		
Kontrollera och justera chokevajern				O		
Kontrollera och justera gasvajern						O
Rengör kylflänsarna på motorn och transmissionen				O		
Kontrollera och justera fram- och bakhjulens hastighet					O	
Kontrollera batteriet				O		
Kontrollera bränsleslangen. Byt ut vid behov					O	
Byt olja i transmissionen			O			O
Byt ut filtret i transmissionen				O		O
Byt ut spin-on-filtret på servon				O		O

Rengöra produkten



OBSERVERA: Använd inte högtryckstvätt eller ångtvättningsutrustning. Vatten kan tränga in i lager och elektriska anslutningarna och leda till korrosion som orsakar skador på produkten.

- Använd rinnande vatten från en slang för att rengöra produkten. Använd inte högtryckstvätt.
- Rikta inte vattnet mot elkomponenter eller lager. Rengöringsmedel förvärrar vanligtvis skadorna.
- För att rengöra klippaggregatet ska du sätta det i serviceläge och spola av det med vatten.

Rengör produkten omedelbart efter användning.

- Rengör inte heta ytor som motor, ljuddämpare och avgassystem. Vänta tills ytorna är svala och ta sedan bort gräs och smuts.
- Innan du rengör med vatten ska du rengöra med en borste. Ta bort klipprester och smuts på och kring transmissionen, transmissionens luftintag och motorn.

- När produkten är ren ska du starta klippaggregatet under en kort period för att blåsa bort kvarvarande vatten.

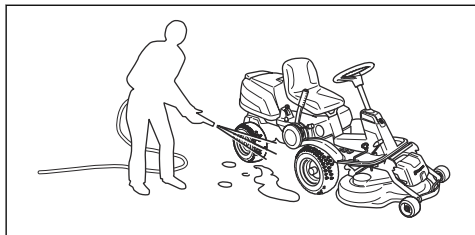

Rengöra motorn och ljuddämparen

Håll motorn och ljuddämparen rena från klipprester och smuts. Klipprester indränkta i bensin eller olja på motorn innebär ökad brandrisk och risken att motorn blir för varm. Låt motorn svalna innan den rengörs. Rengör med vatten och en borste.

Klipprester kring ljuddämparen torkar snabbt och utgör en brandrisk. Använd en borste eller ta bort gräsklippet med vatten när ljuddämparen är kall.

Rengöra motorns kylflödesintag, R 418Ts AWD



VARNING: Stoppa motorn. Kylflödesintaget roterar och kan orsaka skada på fingrarna.

- Se till att kylflödesintagsgallret inte är igensatt. Ta bort gräs och smuts med en borste.

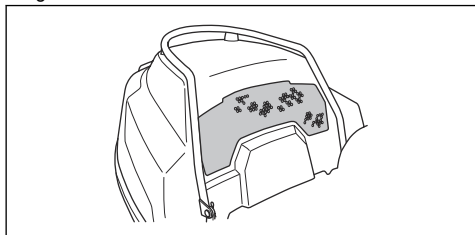

- Öppna motorkåpan.
- Kontrollera kylflödesintaget inte är igensatt. Ta bort gräs och smuts med en borste.

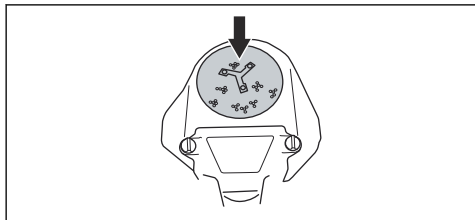

Rengöra motorns kylflödesintag, R 422Ts AWD



VARNING: Stoppa motorn. Kylflödesintaget roterar och kan orsaka skada på fingrarna.

- Se till att kylflödesintagsgallret inte är igensatt. Ta bort gräs och smuts med en borste.

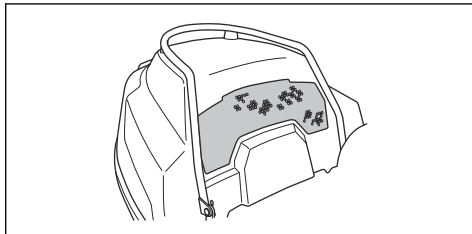

- Ta bort motorkåpan.
- Kontrollera kylflödesintaget inte är igensatt. Ta bort gräs och smuts med en borste.

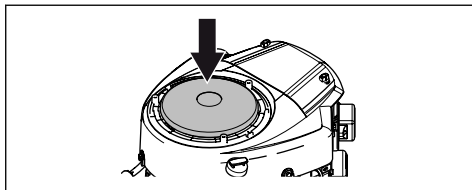

- Inspektera luftkanalen på motorkåpan insida. Kontrollera att luftkanalen är ren och inte gnids mot kylflödesintaget.

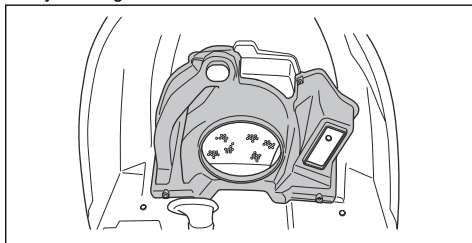

Ta bort kåporna

Öppna motorkåpan

- Flytta sätet ända fram. Se *Justera sätet på sida 14*.
- Luta sätet framåt.

3. Dra klämmorna på motorkåpan bakåt. Klämmorna sitter på motorramens insida.

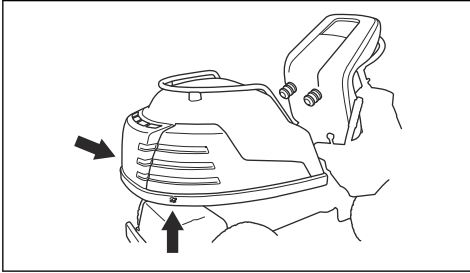

4. Öppna motorkåpan framåt.

Ta bort frontkåpan

1. Lossa klämman på frontkåpan med verktyget som är fäst vid tändningsnyckeln.

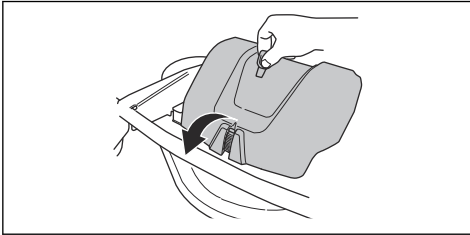

2. Ta bort den främre kåpan. Den är fäst på redskapsramen med två krokar.

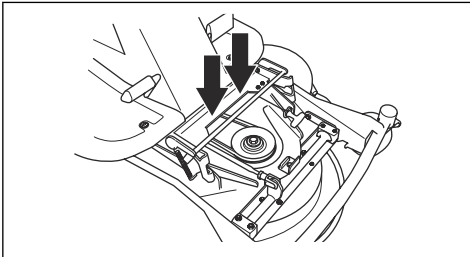

Ta bort den högra fotstödsplattan

1. Vrid och ta bort knoppen på backpedalen (A).

2. Ta bort de två skruvarna (B och C) och lyft bort fotstödsplattan.

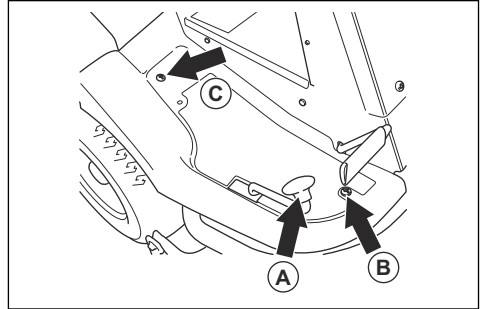

Ta bort den vänstra fotstödsplattan

- Ta bort de två skruvarna och lyft bort fotstödsplattan.

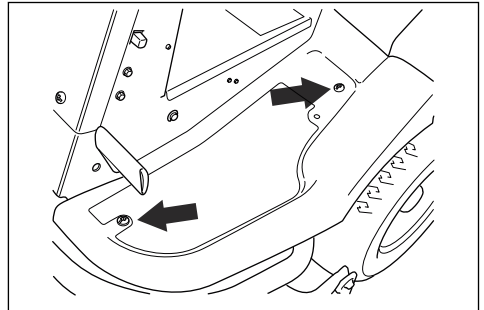

Inspektera styrvajrarna

Styrvajrarnas spänning kan minska efter en tid. Det leder till att rattinställningen ändras.

Inspektera och justera styrvajrarna på följande sätt:

1. Styrvajrarna är korrekt åtdragna om du manuellt kan föra dem 5 mm upp eller ned i spåret på styrkranen.

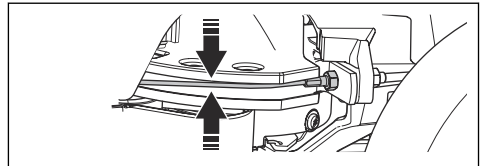

2. Om vajrarna är för lösa ska du låta en auktoriserad serviceverkstad justera dem.

Byta ut en trasig lampa

1. Ta bort de två skruvarna på kåpan till styrservohuset och ta bort kåpan.

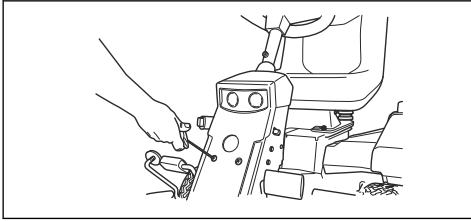

2. Lyft kåpan och vrid den runt rattstängan.
3. Ta bort de två skruvarna som håller lamphuset på plats och lyft ur det.

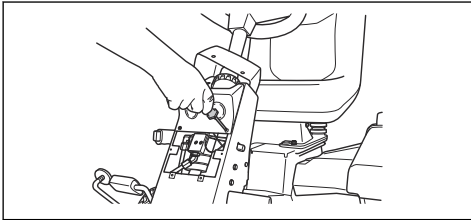

4. Koppla bort kablarna från den trasiga lampan och lyft ut den från lamphuset.

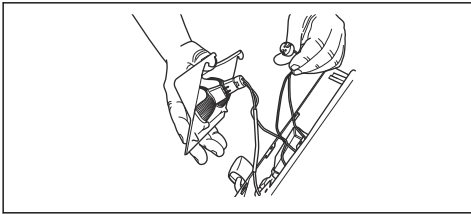

5. Montera den nya lampan i lamphuset. Håll tummen på lampans framsida. Använd den typ av lampa som anges i *Tekniska data på sida 35*.

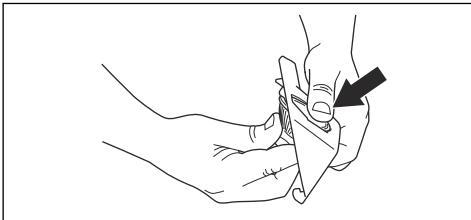

6. Anslut kablaget till den nya lampan.
7. Sätt tillbaka lamphuset, sätt fast kåpan till styrservohuset och dra åt skruvarna.

Kontrollera parkeringsbromsen

1. Parkera produkten på ett hårt underlag som lutar.

Notera: Parkera inte produkten på en sluttning med gräs när du kontrollerar parkeringsbromsen.

2. Tryck ned parkeringsbromspedalen (1).
3. Tryck på och håll ned spärrknappen (2) och släpp upp parkeringsbromspedalen medan knappen hålls intryckt.

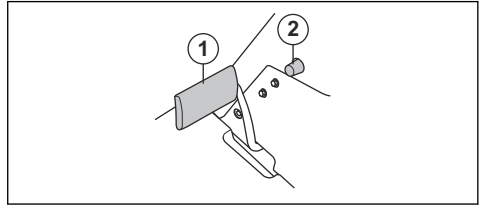

4. Om produkten börjar röra sig ska du låta en godkänd serviceverkstad justera parkeringsbromsen.
5. Tryck på parkeringsbromspedalen igen för att lossa parkeringsbromsen.

Byta bränslefilter

1. Öppna motorkåpan för att komma åt bränslefiltret.
2. Flytta bort slangklämmorna från bränslefiltret med en plattång.
3. Dra loss bränslefiltret från slangändarna.

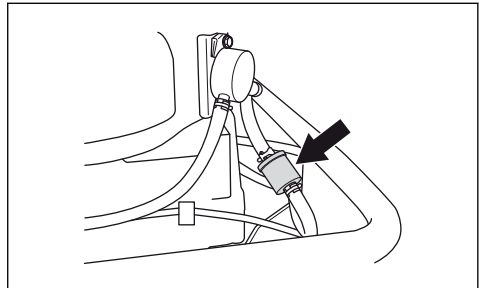

4. Tryck in det nya bränslefiltret i slangändarna. Applicera flytande rengöringsmedel på bränslefiltrets ändrar för att göra anslutningen enklare.
5. Tryck slangklämmorna mot bränslefiltret.

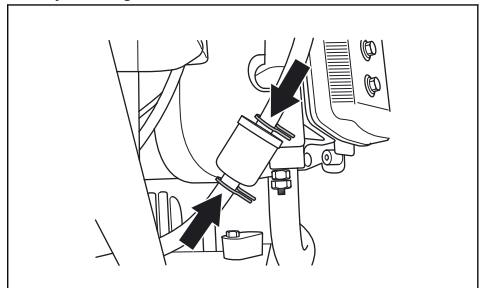

Rengöra och byta lufffilter

1. Öppna motorkåpan.
2. Lossa fästena som håller fast lufffilterkåpan och ta bort kåpan.

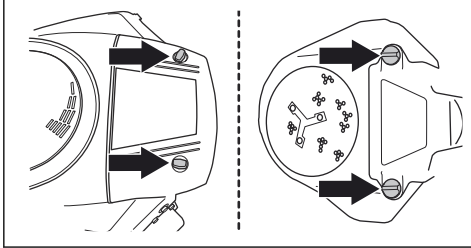

3. Lyft ut lufffiltret.

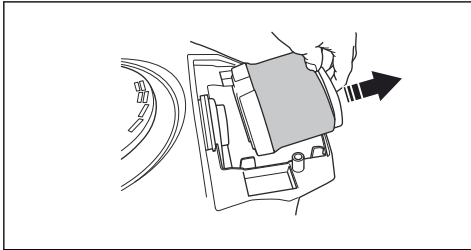

4. Ta bort skumplastfiltret som sitter runt lufffilterpatronen.
5. Rengör skumplastfiltret med ett svagt rengöringsmedel.
6. Låt skumplastfiltret torka helt.
7. Slå pappersfiltret mot en hård yta för att rengöra det. Använd inte tryckluft.
8. Om pappersfiltret inte blir rent byter du ut det.
9. Sätt tillbaka skumplastfiltret runt lufffilterpatronen.
10. Sätt tillbaka lufffilterpatronen.

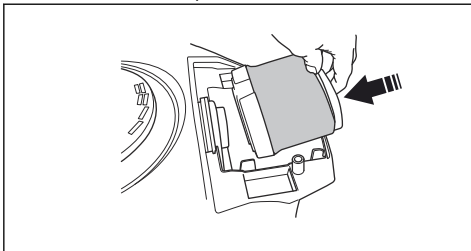

11. Montera lufffilterkåpan och dra åt vreden.

Inspektera och byta tändstiftet

1. Öppna motorkåpan.
2. Dra loss tändkabelskon och rengör kring tändstiftet.
3. Ta bort tändstiftet med en $\frac{3}{4}$ " (19 mm) tändstiftshylsa.

4. Undersök tändstiftet. Byt ut det om elektroderna är rundbrända eller om isolatorn är sprucken eller skadad. Om tändstiftet inte är skadat ska du rengöra det med en stålborste.
5. Mät elektrodavståndet och se till att det är korrekt. Se *Tekniska data på sida 35*.

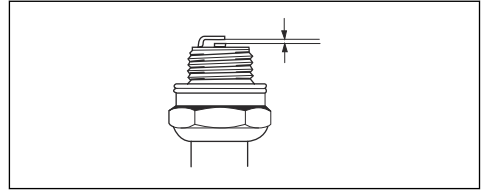

6. Böj sideelektroden för att justera elektrodavståndet.
7. Sätt tillbaka tändstiftet och vrid det för hand tills den ligger an mot tändstiftsätet.
8. Dra åt tändstiftet med tändstiftshylsan tills brickan sammanpressas.
9. Dra åt ett använt tändstift $\frac{1}{4}$ varv mer, och ett nytt tändstift $\frac{1}{4}$ varv mer.



OBSERVERA: Tändstift som inte är korrekt åtdragna kan orsaka motorskada.

10. Sätt tillbaka tändkabelskon.



OBSERVERA: Försök inte att starta motorn med borttaget tändstift eller lossad tändkabel.

Byta en säkring

Trasig säkring indikeras med att bygeln är avbränd.

1. Ta bort kåpan för att komma åt den trasiga säkringen.
 - a) För att byta huvudsäkring tar du bort motorkåpan. Huvudsäkringens sitter i en hållare under batteriet.

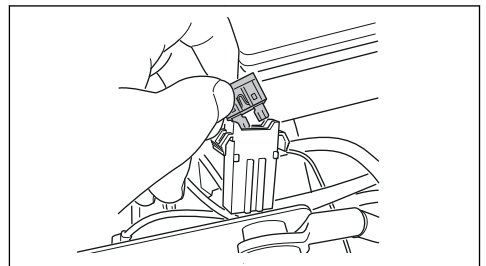

- b) För att byta säkringen till eluttaget tar du bort sidokåpan. Säkringen till eluttaget är placerad under reglagepanelen.

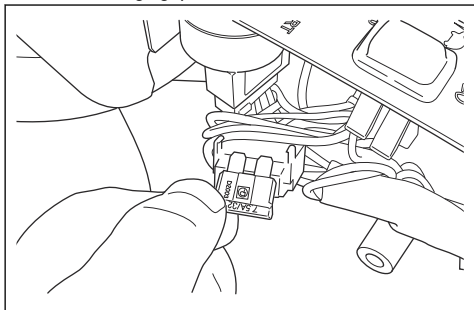

2. Dra säkringen ur hållaren.
3. Byt ut den utlösta säkringen mot en ny säkring av samma typ, se *Tekniska data på sida 35*.
4. Sätt tillbaka kåporna.

Notera: Om huvudsäkringen går igen en kort stund trots att du har bytt ut den beror det på kortslutning. Reparera kortslutningen innan du använder produkten igen. Låt en godkänd serviceverkstad hjälpa dig.

Ladda batteriet

- Ladda batteriet om det är för svagt för att starta motorn.
- Använd en standardbatteriladdare.



OBSERVERA: Använd inte en boostladdare eller en startbooster. Detta orsakar skador på produktens elsystem.

- Koppla alltid ur laddaren innan du startar motorn.

Nödstarta motorn

Om batteriet är för svagt för att starta motorn kan du använda startkablar för att göra en nödstart. Denna produkt har ett 12 V-system med negativ jord. Den produkt som används för nödstart måste också ha ett 12 V-system med negativ jord.

Ansluta startkablarna



WARNING: Risk för explosion på grund av explosiv gas som kommer från batteriet. Anslut inte den negativa polen på det fulladdade batteriet till eller nära den negativa polen på det svaga batteriet.



OBSERVERA: Använd inte produktens batteri för att starta andra fordon.

1. Ta bort motorkåpan.
2. Ta bort kåpan på batterilådan.

3. Anslut den ena änden av den röda kabeln till den POSITIVA polen (+) på det svaga batteriet (A).

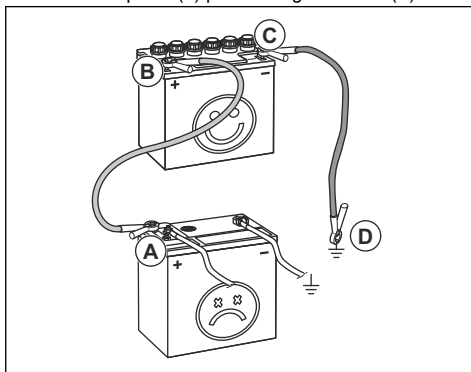

4. Anslut den andra änden av den röda kabeln till den POSITIVA polen (+) på det fulladdade batteriet (B).



WARNING: Kortslut inte den röda kabelns ändrar mot chassit.

5. Anslut ena änden av den svarta kabeln till den NEGATIVA polen (-) på det fulladdade batteriet (C).
6. Anslut den andra änden av den svarta kabeln till en JORDPUNKT (D), på avstånd från bränsletanken och batteriet.
7. Sätt tillbaka kåporna.

Ta bort startkablarna

Notera: Ta bort startkablarna i omvänd ordning.

1. Ta bort den SVARTA kabeln från chassit.
2. Ta bort den SVARTA kabeln från det fulladdade batteriet.
3. Ta bort den RÖDA kabeln från de två batterierna.

Luftryck

Rätt däcktryck är 60 kPa (0,6 bar/8,5 PSI) för alla 4 däck.

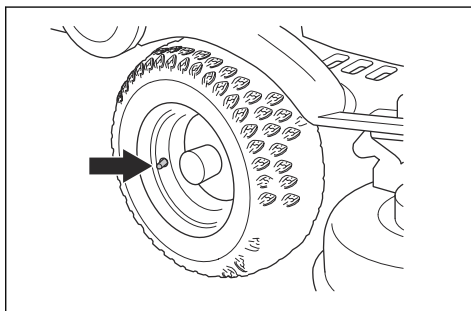

Sätta klippaggregatet i serviceläge

1. Se steg 1–8 i *Ta bort klippaggregatet på sida 13*.
2. Håll i klippaggregats framkant med båda händerna och dra framåt tills det stannar.

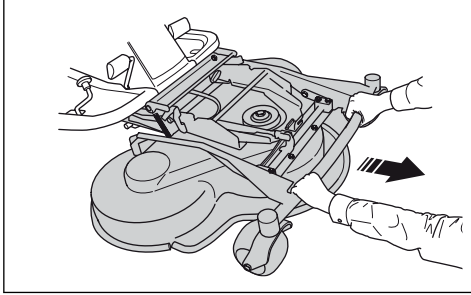

3. Lyft upp klippaggregatet till vertikalt läge tills ett klick hörs. Klippaggregatet låses automatiskt i vertikalt läge.

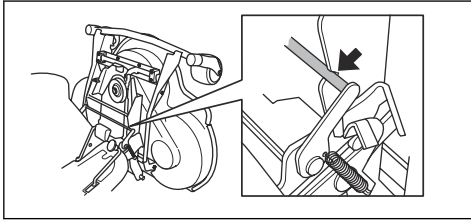

Sätta klippaggregatet i klippläge

1. Håll i klippaggregats framkant med vänster hand.
2. Tryck ner låset med höger hand.

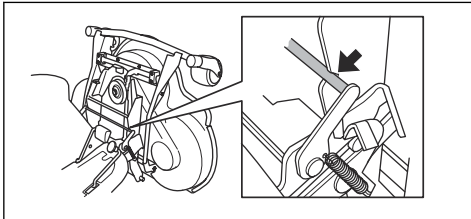

3. Fäll ned klippaggregatet och skjut in det tills det tar stopp.



OBSERVERA: Drivremmen kan fastna under klippaggregatet. Dra i drivremsslingan i remhållaren innan du trycker in klippaggregatet.

4. Lyft klipphöjdsstaget från hållaren och sätt det i hålet.

5. Placera drivremmen runt drivhjulet.

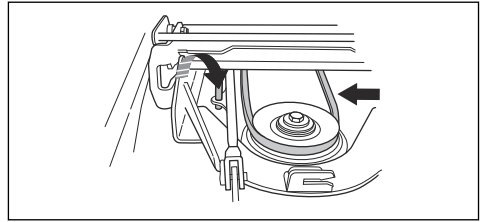

6. Placera fjädern i fjäderhållaren.

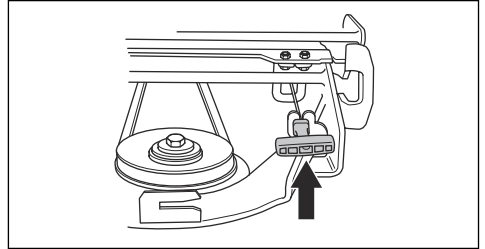

7. Sätt fast frontkåpan.
8. Ställ in klipphöjdsspaken på något av lägena 1-10.

Inspektera och justera marktrycket från klippaggregatet

Ett korrekt marktryck gör att klippaggregatet rör sig längs ytan, men inte trycker för hårt mot den.

1. Se till att lufttrycket i däckena är 60 kPa (0,6 bar/ 9,0 PSI).
2. Parkera produkten på en plan yta.
3. Sänk ner klippaggregatet till klippläget.
4. Placera en badrumsvåg under klippaggregatets framkant.

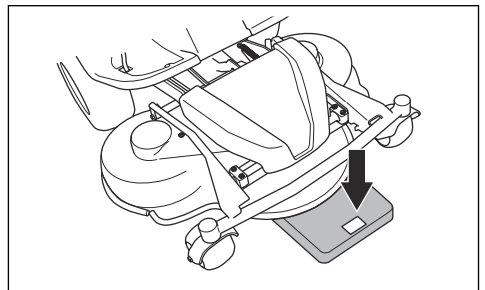

5. För att se till att det inte är någon belastning på stödhjulen ska du placera en tråklöss mellan ramen och badrumsvågen.
6. För att justera marktrycket ska du vrida justerskruvarna som sitter bakom framhjulen på höger och vänster sida.

7. Vrid skruvarna åt höger eller vänster tills marktrycket är mellan 12 och 15 kg på badrumsvågen.

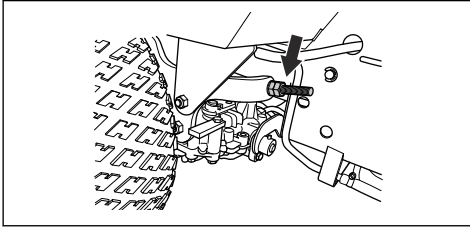

Kontrollera klippaggregatets parallellitet

1. Se till att luftrycket i däcken är 60 kPa (0,6 bar/ 9,0 PSI).
2. Parkera produkten på en plan yta.
3. Sänk ned klippaggregatet till klippläge.
4. Sätt kliphöjdsspaken i mellanläget.
5. Mät avståndet mellan underlaget och klippaggregatets kanter, framtill och baktill. Se till att den bakre kanten är 4–6 mm (1/5 tum) högre än framkanten.

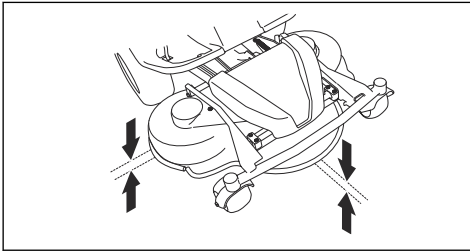

Justera klippaggregatets parallellitet

1. Ta bort frontkåpan och höger fotstödsplatta.
2. Ta bort skruvarna som håller fast remskyddet och ta bort remskyddet.

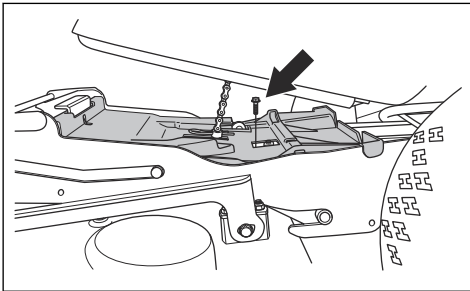

3. Lossa parallellstagens muttrar.

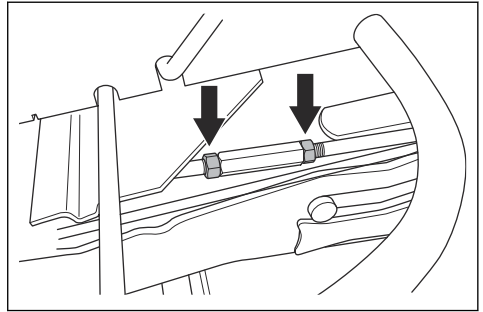

4. Vrid parallellstaget för att förlänga staget eller göra det kortare. Förläng staget för att lyfta kåpens bakkant. Gör staget kortare för att sänka kåpens bakkant.

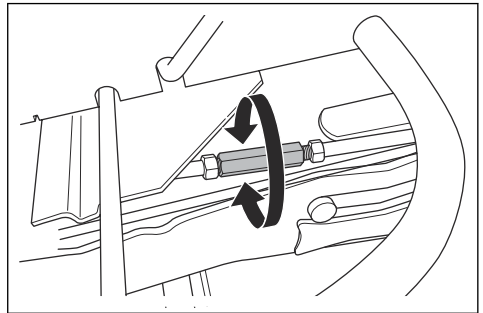

5. Dra åt muttrarna på parallellstaget när justeringen är klar.
6. Kontrollera parallelliteten. Se *Kontrollera klippaggregatets parallellitet på sida 26*.
7. Montera remskyddet och dra åt skruvarna.
8. Montera höger fotstödsplatta och frontkåpan.

Ta bort och montera BioClip-pluggen

1. Sätt klippaggregatet i serviceläge.
2. Ta bort de tre skruvarna som håller fast BioClip-pluggen och ta bort pluggen.

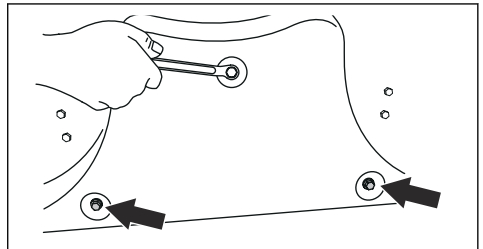

3. Fäst tre M8x15 mm-skruvar i skruvhålen för BioClip-pluggen för att förhindra skador på gångorna.
4. Sätt klippaggregatet i klippläge.

5. Fäst BioClip-pluggen i omvänd ordning.

Inspektera knivarna



OBSERVERA: Skadade eller felaktigt balanserade knivar kan orsaka skador på produkten. Byt ut skadade knivar. Låt en godkänd serviceverkstad hjälpa dig att slipa och balansera slöa knivar.

1. Sätt klippaggregatet i serviceläge.
2. Titta på knivarna för att se om de är skadade och om det är nödvändigt att slipa dem.

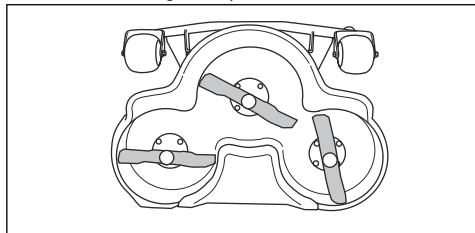

3. Dra åt knivbultarna med ett åtdragningsmoment på 45-50 Nm.

Byta knivar

1. Sätt klippaggregatet i serviceläge.
2. Lås kniven med en träklots.

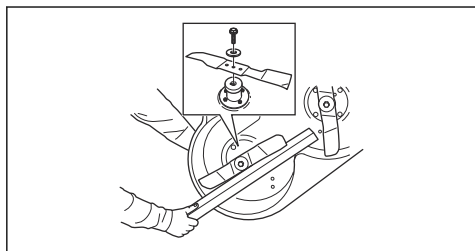

3. Lossa och ta bort knivbulten, brickorna och kniven.
4. Montera den nya kniven med de vinklade ändarna i klippaggregatets riktning.



WARNING: Felaktig knivtyp kan göra att föremål matas ut från klippaggregatet och orsaka allvariga skador. Använd endast de knivar som anges i *Tekniska data på sida 35*.

5. Fäst kniven, brickan och bulten. Dra åt bulten med ett åtdragningsmoment på 45-50 Nm.

Kontrollera motorns oljenivå, R 418Ts AWD

1. Parkera produkten på plan mark och stäng av motorn.
2. Öppna motorkåpan.

3. Lossa mätstickan och dra upp den.

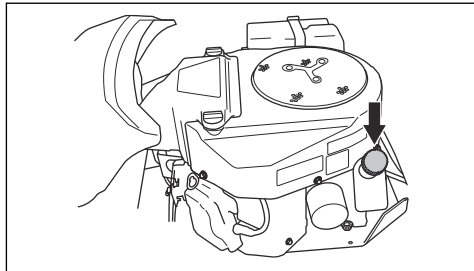

4. Torka av oljan från mätstickan.
5. För in mätstickan igen. Dra inte åt den.
6. Dra ut mätstickan och läs av oljenivån.
7. Oljenivån ska ligga mellan markeringarna på mätstickan. Om nivån är nära ADD-markering ska du fylla på olja till FULL-markeringen.

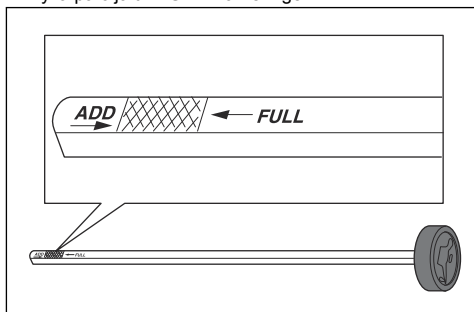

8. Fyll på olja i samma hål som mätstickan sitter i. Fyll på olja långsamt.

Notera: Se *Tekniska data på sida 35* för rekommenderad motorolja. Blanda inte olika oljetyper.

9. Dra åt mätstickan ordentligt innan motorn startas. Starta och låt motorn gå på tomgång ca 30 sekunder. Stoppa motorn. Vänta 30 sekunder och kontrollera oljenivån igen.

Kontrollera motorns oljenivå, R 422Ts AWD

1. Parkera produkten på plan mark och stäng av motorn.
2. Öppna motorkåpan.

3. Lossa mätstickan och dra upp den.

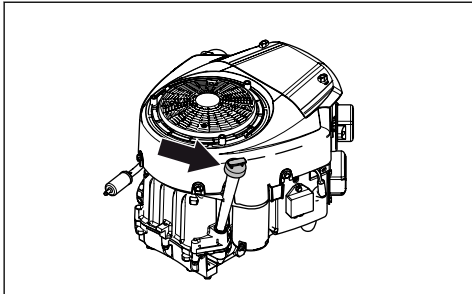

4. Torka av oljan från mätstickan.
5. För in mätstickan igen. Dra inte åt den.
6. Dra ut mätstickan och läs av oljenivån.
7. Oljenivån ska ligga mellan markeringarna på mätstickan. Om nivån är nära ADD-markering ska du fylla på olja till FULL-markeringen.

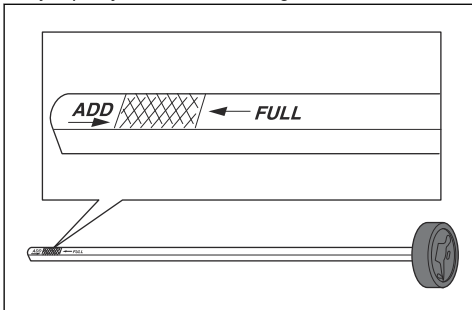

8. Fyll på olja i samma hål som mätstickan sitter i. Fyll på olja långsamt.

Notera: Se *Tekniska data på sida 35* för rekommenderad motorolja. Blanda inte olika oljetyper.

9. Dra åt mätstickan ordentligt innan motorn startas. Starta och låt motorn gå på tomgång ca 30 sekunder. Stoppa motorn. Vänta 30 sekunder och kontrollera oljenivån igen.

Byta motorolja och oljefilter, R 418Ts AWD

Om motorn är kall låter du motorn vara igång i 1–2 minuter innan du tappar ur motoroljan. Det gör att motoroljan är varm och lättare att tömma ur.



WARNING: Kör inte motorn i mer än 1-2 minuter innan du tappar ur motoroljan. Motoroljan blir mycket varm och kan orsaka brännskador. Låt motorn svalna innan du tappar ur motoroljan.



WARNING: Om du spiller olja på huden rengör du med tvål och vatten.

1. Placera ett kärl under avtappningspluggen på motorns vänstra sida.
2. Ta bort mätstickan.
3. Ta bort avtappningspluggen.

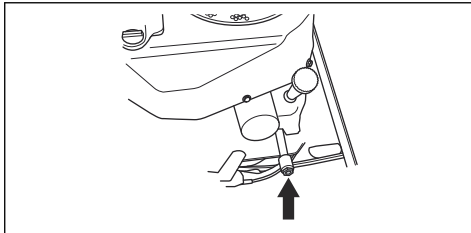

4. Tappa ur oljan i en behållare.
5. Montera avtappningspluggen och dra åt den.
6. Vrid oljefiltret moturs för att ta bort det.

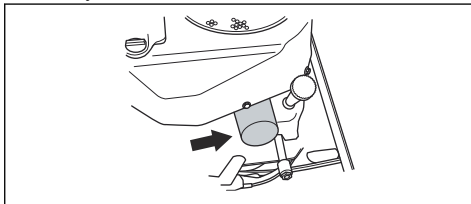

7. Smörj lätt på det nya oljefiltrets gummipackning med ny olja.
8. Sätt fast oljefiltret genom att vrida det medurs för hand tills gummipackningen är på plats, dra sedan åt ett halvt varv till.
9. Fyll på ny olja enligt anvisningarna i *Kontrollera motorns oljenivå, R 418Ts AWD på sida 27*.
10. Starta motorn och låt den gå i 3 minuter.
11. Stäng av motorn och se till att oljefiltret inte läcker.
12. Kontrollera oljenivån och fyll på olja för att kompensera för den olja som ryms i det nya oljefiltret.

Notera: Se *Kassering på sida 34* om du vill ha mer information om hur du säkert kasserar använd motorolja.

Byta motorolja och oljefilter, R 422Ts AWD

Om motorn är kall låter du motorn vara igång i 1–2 minuter innan du tappar ur motoroljan. Det gör att motoroljan är varm och lättare att tömma ur.



WARNING: Kör inte motorn i mer än 1-2 minuter innan du tappar ur motoroljan. Motoroljan blir mycket varm och kan orsaka

brännskador. Låt motorn svalna innan du tappar ur motoroljan.



VARNING: Om du spiller olja på huden rengör du med tvål och vatten.

1. Placera ett kärl under avtappningspluggen på motorns vänstra sida.
2. Ta bort mätstickan.
3. Ta bort avtappningspluggen.

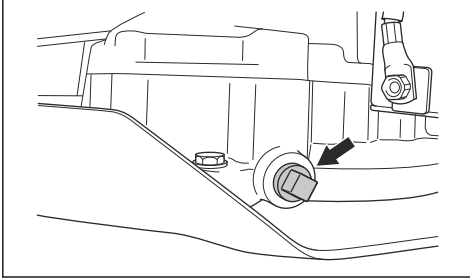

4. Låt oljan rinna ut i kärlet.
5. Montera avtappningspluggen och dra åt den.
6. Vrid oljefiltret moturs för att ta bort det.

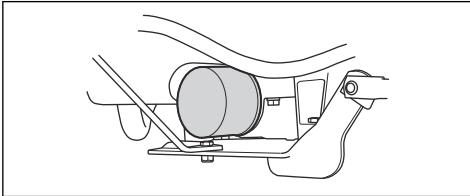

7. Smörj lätt på det nya oljefiltrets gummipackning med ny olja.
8. Sätt fast oljefiltret genom att vrida det medurs för hand tills gummipackningen är på plats, dra sedan åt ett halvt varv till.
9. Fyll på ny olja enligt anvisningarna i *Kontrollera motorns oljenivå, R 422Ts AWD på sida 27.*
10. Starta motorn och låt den gå i 3 minuter.
11. Stäng av motorn och se till att oljefiltret inte läcker.
12. Fyll på olja för att kompensera för den olja som ryms i det nya oljefiltret.

Notera: Se *Kassering på sida 34* om du vill ha mer information om hur du säkert kasserar använd motorolja.

Kontrollera transmissionens oljenivå

1. Ta bort de två skruvarna, en på varje sida, och lyft bort transmissionskåpan.

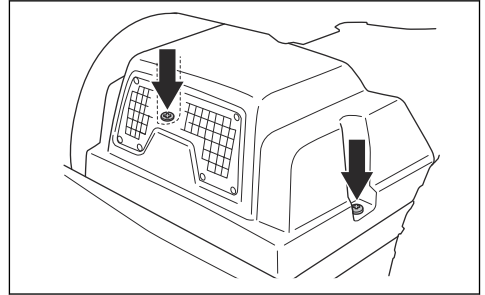

2. Kontrollera att oljenivån i transmissionsoljetanken är mellan de två horisontella linjerna på tanken.

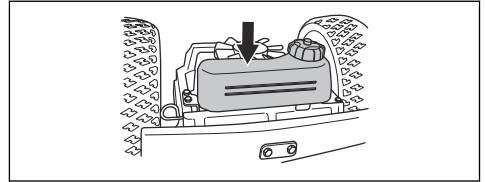

3. Fyll på motorolja om oljenivån ligger under den nedre linjen, men fyll inte över den översta linjen. Se *Tekniska data på sida 35* för rekommenderad olja. Oljan måste vara en syntetisk olja.

Smörjning, allmän information

- Ta ur tändningsnyckeln för att förhindra oavsiktliga rörelser under smörjningen.
- Använd motorolja när du smörjer med en oljekanna.
- När du smörjer med fett ska du använda chassi- eller kullagerfett som förhindrar korrosion. Ta bort önskat fett efter smörjning.
- Smörj två gånger i veckan om du använder produkten dagligen.
- Spill inte smörjmedel på drivremmar eller i spåren i remhjulen. Om du spiller ska du rengöra med alkohol. Om friktionen mellan drivremmen och linhjulet inte är tillräcklig efter att du har rengjort med alkohol ska du byta drivrem.



OBSERVERA: Använd inte bensin eller andra petroleumprodukter för att rengöra drivremmarna.

Smörja kablar

- Smörj kablarnas två ändar och för reglagen till sina ändlägen.
- Sätt fast gummiskydden på kablarna efter smörjning.
- Kablar med hölje måste smörjas regelbundet för att förhindra funktionsfel.
 - a) Ta bort kabeln och häng den vertikalt.

- b) Smörj kabeln med tunn motorolja tills att oljan börjar tränga ut från botten. Byt ut kabeln om oljan inte tränger ut från botten.

Notera: Du kan fylla en liten plastpåse med olja och tejpa fast påsen på kabelhöljet. Låt kabeln hänga vertikalt från påsen till nästa dag.

Smörja klippaggregatet

1. Ta bort den främre kåpan.
2. Smörj leder och lager med motorolja.

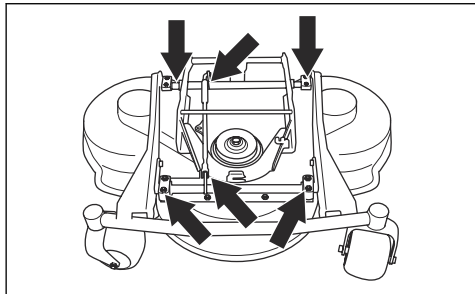

Smörja pedalsystemet

1. Ta bort de två skruvarna och lyft bort ramplåten.

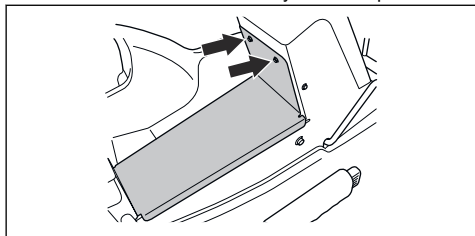

2. Tryck in och släpp pedalerna och smörj rörliga delar med motorolja.

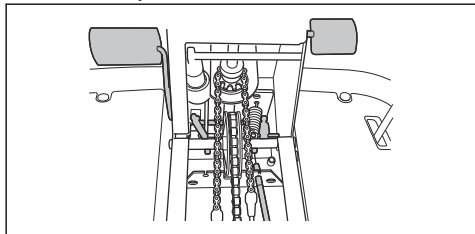

3. Smörj kablarna till framåt- och backpedalerna med motorolja.

Smörja parkeringsbromsvajern

1. Ta bort de två skruvarna och lyft bort ramplåten.

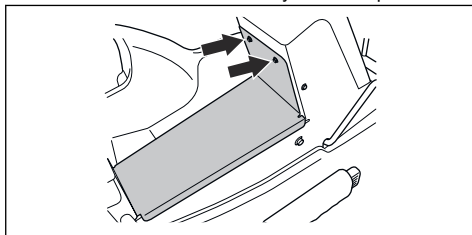

2. Ta bort vänster sidokåpa.
3. Smörj ändarna på parkeringsbromsvajern med motorolja.

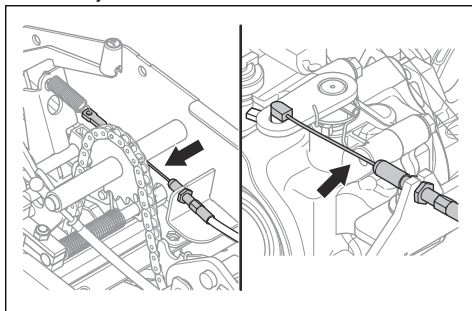

4. Ta bort gummiskyddet på parkeringsbromsvajern.
5. Smörj parkeringsbromsvajern med motorolja.
6. Tryck ner parkeringsbromspedalen tre gånger och smörj parkeringsbromsvajern igen.
7. Sätt fast vänster sidokåpa och den främre plåten.

Smörja kedjorna i ramtunneln

1. Ta bort skruvarna och lyft bort ramplåten.
2. Smörj kedjorna i ramtunneln med motorolja eller kedjespray.

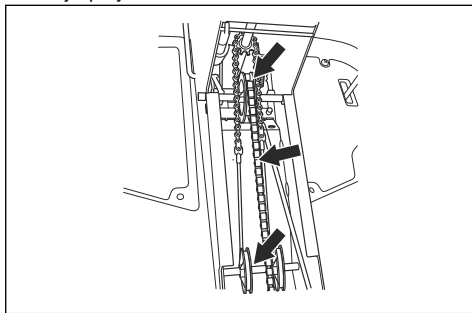

3. Smörj linhjulets axel på styrvajern med fett.

Smörja länkar och leder i klipphöjdsjusteringen

1. Smörj länkar och leder för klipphöjdsjusteringen, bakom höger framhjul. Smörj med olja.

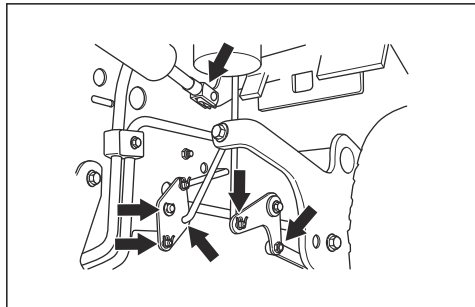

Smörja sätets skenor

1. Luta sätet framåt.
2. Smörj sätets skenor med motorolja.

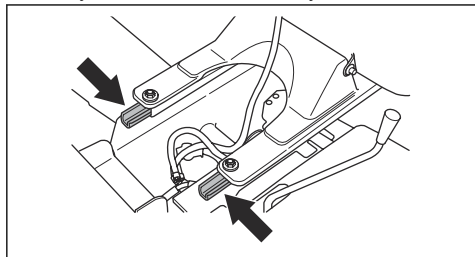

Smörja gasvajern, chokevajern och spaklagren

1. Ta bort höger sidokåpa.
2. Öppna motorkåpan.
3. Smörj vajrarnas fria ändar, inklusive ändarna nära motorn, med motorolja.
4. För gasreglaget, chokereglaget och reglagen för klippaggregat till sina ändlägen och smörj kablarna igen.

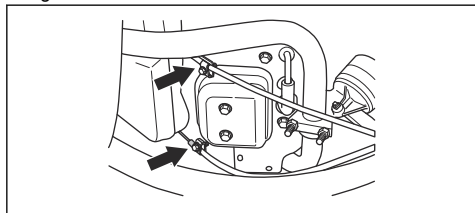

5. Smörj leder, spärrar och lager på klippaggregatets reglage med motorolja.

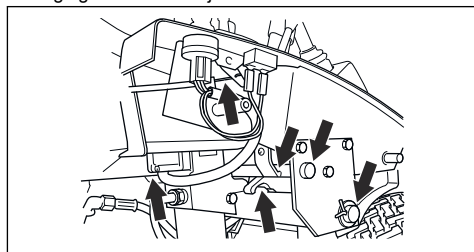

6. Sätt fast höger sidokåpa.

Smörja den hydrostatiska transmissionens vajer

1. Ta bort de två skruvarna, en på varje sida, och lyft bort transmissionskåpan.

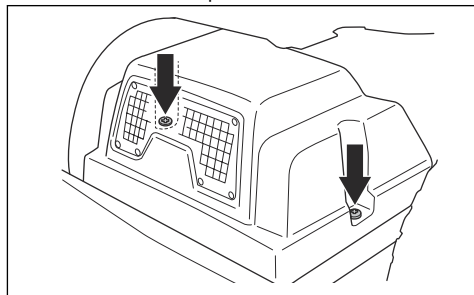

2. Smörj leder och lagringar på vänster sida med motorolja.
3. För undan gummihiylsan och smörj den hydrostatiska transmissionens vajer med motorolja.

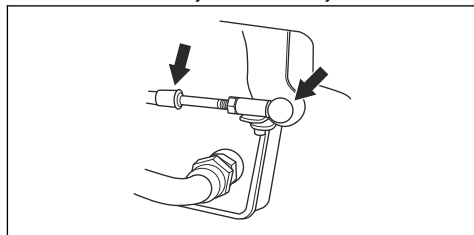

4. Tryck ner framåtpedalen fem gånger och smörj den hydrostatiska transmissionens vajer igen.
5. Sätt fast gummihiylsan.

Smörja remsträckaren

Remsträckaren måste smörjas regelbundet med molybdendisulfidfett av god kvalitet.

1. Ta bort de 2 skruvarna som håller remskyddet på plats och lyft bort det.

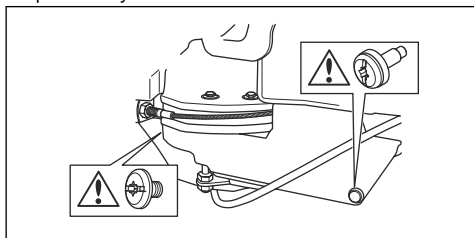

2. Smörj med fettspruta via nippeln på höger sida, under det nedre remhjulet. Smörj tills fett trycks ut på baksidan av nippeln.

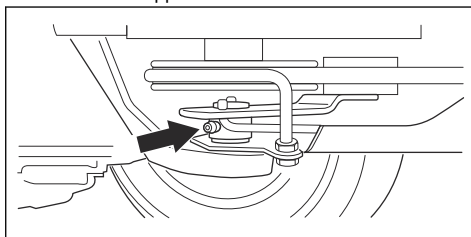

3. Montera remskyddet och dra åt de 2 skruvarna.

Felsökning

Felsökningsschema

Om du inte hittar en lösning på ditt problem i den här användarhandboken ska du prata med din Husqvarna serviceverkstad.

Problem	Orsak
Startmotorn drar inte runt motorn	Parkeringsbromsen är inte ilagd. Se <i>Lägga i och lossa parkeringsbromsen på sida 17.</i>
	Lyftspaken till klippaggregatet är i klippäge. Se <i>Sänka ner klippaggregatet till arbetsläge på sida 15.</i>
	Huvudsäkring är trasig. Se <i>Byta en säkring på sida 23.</i>
	Tändningslåset är defekt.
	Anslutningen mellan kabeln och batteriet är dålig. Se <i>Batterisäkerhet på sida 11.</i>
	Batteriet är för svagt. Se <i>Ladda batteriet på sida 24.</i>
Motorn startar inte när startmotorn drar runt motorn	Bränsle saknas i bränsletanken. Se <i>Fylla på bränsle på sida 14.</i>
	Tändstiftet är defekt.
	Tändkabeln är defekt.
	Det finns smuts i förgasare eller bränsleledning.
Motorn går ojämnt	Tändstiftet är defekt.
	Förgasaren är felaktigt inställd.
	Lufffiltret är igensatt. Se <i>Rengöra och byta lufffilter på sida 23.</i>
	Bränsletankens ventilation är igensatt.
	Det finns smuts i förgasare eller bränsleledning.

Problem	Orsak
Motorn har uppenbarligen ingen ström	Lufft filtret är igensatt. Se <i>Rengöra och byta lufftfilter på sida 23.</i>
	Tändstiftet är defekt.
	Det finns smuts i förgasare eller bränsleledning.
	Gasvajern är felaktigt justerad.
Transmissionen har inte tillräckligt med ström	Transmissionens kylluftintag eller kylflänsar är igensatta.
	Fläkten på transmissionen är skadad.
	Det finns ingen olja i transmissionen eller oljenivån är för låg. Se <i>Kontrollera transmissionens oljenivå på sida 29.</i>
Batteriet laddas inte	Batteriet är defekt. Se <i>Batterisäkerhet på sida 11.</i>
	Anslutningen vid kabelkontakterna på batteripolerna är dålig. Se <i>Batterisäkerhet på sida 11.</i>
Vibrationer känns i produkten	Knivarna är lösa. Se <i>Inspektera knivarna på sida 27.</i>
	En eller flera av knivarna är obalanserade. Se <i>Inspektera knivarna på sida 27.</i>
	Motorn sitter löst.
Klippresultatet är otillfredsställande	Knivarna är slöa. Se <i>Inspektera knivarna på sida 27.</i>
	Gräset är långt eller vått. Se <i>Få ett bra klippresultat på sida 17.</i>
	Klippaggregatet är skevt.
	Det finns en gräsblokering i klippaggregatet. Se <i>Rengöra produkten på sida 19.</i>
	Däcktrycket är olika på höger och vänster sida. Se <i>Lufftryck på sida 24.</i>
	Produkten drivs vid en för hög hastighet. Se <i>Få ett bra klippresultat på sida 17.</i>
	Motorns varvtal är för lågt. Se <i>Få ett bra klippresultat på sida 17.</i>
	Drivremmen slirar.

Transport, förvaring och kassering

Transport

- Produkten är tung och kan orsaka krosskador. Var försiktig när du lastar den på eller av en bil eller ett släp.
- Använd ett godkänt släp för transport av produkten.
- Kontrollera att du har kunskaper om lokala vägtrafikbestämmelser före transport av produkten på ett släp eller på vägar.

Placera produkten på ett släp för säker transport



WARNING: Parkeringsbromsen räcker inte för att låsa fast produkten vid transport. Sätt fast produkten ordentligt på släpet.

Utrustning: 2 godkända spännband och 4 kilformade hjulklossar.

1. Aktivera parkeringsbromsen.
2. Sätt fast spännband runt ram eller bakvagn.
3. Dra åt spännbanden i riktning mot släpets front och ände för att säkra produkten.
4. Placera hjulklossarna framför och bakom bakhjulen.

Bogsera produkten

Produkten är utrustad med hydrostatisk transmission. För att undvika skador på transmissionen ska produkten endast bogseras korta sträckor och i låg hastighet.

Inaktivera transmissionen när du bogserar. Se *Aktivera och avaktivera drivsystemet på sida 14.*

Förvaring

Förbered produkten för förvaring i slutet av säsongen och innan mer än 30 dagars förvaring. Om bränsle får ligga i bränsletanken under mer än på 30 dagar kan kläbbiga partiklar blockera förgasaren. Det påverkar motorns funktion negativt.

För att undvika kläbbiga partiklar under förvaring ska du tillsätta en stabilisator. Om alkylatbensin används behövs ingen stabilisator. Om du använder vanlig bensin ska du inte ändra till alkylatbensin. Det kan göra så att känsliga gummidetaljer blir hårda. Tillsätt stabilisator till bränslet i bränsletanken eller i den behållare som används för förvaring. Använd alltid det blandningsförhållande som anges av tillverkaren. Kör motorn i minst 10 minuter efter tillsats av stabilisator tills det rinner ut i förgasaren.



WARNING: Förvara inte produkten med bränsle i tanken inomhus eller på platser med dåligt luftflöde. Det finns risk för brand om bränsleångor kommer i kontakt med öppen eld, gnistor eller en pilotlåga, som i en värmepanna, varmvattentankar, torktumlare osv.



WARNING: Ta bort gräs, löv och annat lättantändligt material från produkten för att minska risken för brand. Låt produkten svalna innan du lämnar den i förvaring.

- Rengör produkten, se *Rengöra produkten på sida 19*. Reparera eventuella lackskador för att undvika korrosion.
- Inspektera produkten med avseende på slitna eller skadade delar och dra åt eventuella lösa skruvar och muttrar.
- Ta bort batteriet. Rengör, ladda och förvara det svalt.
- Byt motorolja, och kassera spilloljan.
- Töm bensintanken. Starta motorn och kör den tills det inte finns något kvarvarande bränsle i förgasaren.

Notera: Töm inte bränsletanken och förgasaren om du har tillsatt en stabilisator.

- Ta bort pluggarna och häll cirka en matsked motorolja i varje cylinder. Dra runt motorn manuellt för att fördela oljan, och sätt tillbaka pluggarna.
- Smörj alla smörjnipplar, leder och axlar.
- Förvara produkten på en ren och torr plats och täck över den för mer skydd.
- Ett skycke för skydd av produkten vid förvaring eller transport finns tillgängligt hos återförsäljaren.

Kassering

- Kemikalier kan vara farliga och får inte kastas på marken. Kassera alltid använda kemikalier vid ett servicecenter eller på lämplig anvisad plats.

- När produkten är utsliten ska du skicka den till återförsäljaren eller något annat ställe för återvinning.
- Olja, oljefilter, bränsle och batteri kan ha en negativ påverkan på miljön. Följ lokala återvinningsbestämmelser och tillämpliga förordningar.
- Kasta inte batteriet som hushållsavfall.
- Skicka batteriet till en Husqvarna serviceverkstad eller kassera det på en anvisad plats för förbrukade batterier.

Tekniska data

Tekniska data

	R 418Ts AWD	R 422Ts AWD
Dimensioner		
Längd utan klippaggregat, mm	2 020	2 070
Bredd utan klippaggregat, mm	900	900
Höjd, mm	1 130	1 160
Vikt utan klippaggregat, med tomma tankar, kg	299	327
Hjulbas, mm	870	1 000
Spårvidd fram, mm	713	713
Spårvidd bak, mm	710	710
Däckdimensioner	16 × 6,50 × 8	18 × 7,50 × 8
Lufttryck, bak – fram, kPa/bar/PSI	60/0,6/8,5	60/0,6/8,5
Max. lutning, grader °	10	10
Motor		
Fabrikat / Modell	Kawasaki/FS541V	Briggs & Stratton/7220
Nominell motoreffekt, kW ¹	10,6	12,5
Slagvolym, cm ³	603	656
Max. motorvarvtal, r/min	2 900 ± 100	3 000 ± 100
Bränsle, minsta oktantal	91	91
Tankvolym, l	17	17
Olja	Klass SF, SG, SH eller SJ SAE40, SAE30, SAE10W-30, SAE10W-40 eller SAE5W-20	Klass SF, SG, SH eller SJ SAE40, SAE30, SAE10W-30, SAE10W-40 eller SAE5W-20
Oljevolym inkl. filter, l	1,9	1,9
Oljevolym exkl. filter, l	1,7	1,7
Startmotor	Elstart 12 V	Elstart 12 V
Transmission		
Varumärke	Tuff torq	Tuff torq
Modell	KTM10SA/K664GA	KTM10DA/K664GA
Olja, klass SF-CC	SAE 10 W/50 Syntet	SAE 10 W/50 Syntet
Oljekapacitet, totalt, l	3,2	3,2

¹ Motorns angivna märkeffekt är medelvärde för nettoeffekten (vid det specificerade varvtalet) hos en typisk produktionsmotor för den motormodell som mätts enligt SAE-standard J1349/ISO1585. Massproducerade motorer kan avvika från detta värde. Den faktiska effekten hos den motor som är installerad i slutprodukten kommer att bero på driftshastigheten, omgivningens egenskaper och andra faktorer.

	R 418Ts AWD	R 422Ts AWD
Elsystem		
Typ	12 V, negativ jord	12 V, negativ jord
Batteri	12 V, 24 Ah	12 V, 24 Ah
Tändstift	NGK BPR4ES	EMS PLATINUM
Huvudsäkring, flatstiftstyp, A	15	15
Säkring för eluttag, flatstiftstyp, A	5	5
Elektroddavstånd, mm	0,75/0,030	0,75/0,030
Lampor	Halogen, 2 × 12 V 20 W	Halogen, 2 × 12 V 20 W
Klippaggregat		
Typ	Combi 94	Combi 103
	Combi 103	Combi 112
	Combi 112	Combi 122

Klippaggregat	Combi 94	Combi 103	Combi 112	Combi 122
Klippbredd, mm	940	1 030	1 120	1 220
Klipphöjd, sju lägen, mm/tum	25–75	25–75	25–80	25–80
Bredd, mm	1 030	1 120	1 220	1 330
Vikt, kg	45	49	56	64
Kniv				
Längd, mm	383	383	420	454
Artikelnummer	5795626-10	5041904-10	5041878-10	5354294-10
Bulleremissioner ²				
Ljudeffektnivå, uppmätt dB(A)	97	97	97/98	102
Ljudeffektnivå, garanterad dB(A)	98	98	98/99	103
Ljudnivåer ³				
Ljudtrycksnivå vid användarens öra, dB(A)	83	83	83	88
Vibrationsnivåer ⁴				
Vibrationsnivå i ratten, m/s ²	3,5	3,5	3,5	3,5

² Emission av buller till omgivningen uppmätt som ljudeffekt (L_{WA}) enligt EG-direktiv 2000/14/EG.

³ Ljudtrycksnivå enligt SS-EN ISO 5395. Redovisade data för ljudtrycksnivå har ett typiskt spridningsmått (standardavvikelse) på 1,2 dB(A).

⁴ Vibrationsnivå enligt SS-EN ISO 5395. Redovisade data för vibrationsnivå har ett typiskt statistiskt spridningsmått (standardavvikelse) på 0,2 m/s² (ratt) samt 0,8 m/s² (säte).

Klippaggregat	Combi 94	Combi 103	Combi 112	Combi 122
Vibrationsnivå i sätet, m/s ²	0,7	0,7	0,7	0,7



VARNING: Att använda ett klippaggregat som inte är godkänt för produkten kan leda till att föremål matas ut med hög hastighet

och kan orsaka allvarliga skador. Använd inte andra typer av klippaggregat än angivet i den här användarhandboken.

Tillbehör

Instruktioner för underhåll av tillvalsutrustning eller tillbehör finns inte i denna bruksanvisning. Se

tillbehörets eller utrustningens bruksanvisning för instruktioner.

Service

Gör en årlig kontroll hos en auktoriserad serviceverkstad för att kontrollera att produkten fungerar säkert och på bästa sätt under högsäsongen. Den bästa tiden för service eller översyn av produkten är under lågsäsong.

När du skickar en beställning av reservdelar ska du ange information om inköpsår, modell, typ och serienummer.

Använd alltid originalreservdelar.

Garanti

Transmissionsgaranti

Transmissionsgarantin gäller bara om kontroller görs av fram- och bakhjulens hastighet enligt underhållsschemat. För att undvika skador på transmissionssystemet ska du låta en godkänd serviceverkstad justera det.

EG-försäkran om överensstämmelse

EG-försäkran om överensstämmelse

Husqvarna AB, SE-561 82 Huskvarna, Sverige, tel: +46-36-146500, försäkrar härmed att **åkgårsklipparna Husqvarna R 418Ts AWD och R 422Ts AWD** från 2014 års serienummer och framåt (året anges tydligt på typskylten följt av ett serienummer) motsvarar föreskrifterna i RÅDETS DIREKTIV:

- av den 17 maj 2006 "angående maskiner" **2006/42/EG**
- av den 26 februari 2014 "angående elektromagnetisk kompatibilitet" **2014/30/EU**
- av den 8 maj 2000 "angående emission av buller i miljön" **2000/14/EG**

Information angående bulleremissioner och klippbredd, se Tekniska Data.

Följande harmoniserade standarder har tillämpats:

EN ISO 12100, EN ISO 5395-1, EN ISO 5395-3

Om inte annat anges är ovan angivna standarder de senast offentliggjorda versionerna.

Anmält organ: **0404, RISE SMP Svensk Maskinprovning AB, Box 7035, SE-750 07 Uppsala** har utfärdat rapporter om bedömning av överensstämmelse enligt bilaga VI till RÅDETS DIREKTIV av den 8 maj 2000 angående emissioner av buller till omgivningen, 2000/14/EG.

Certifikaten har nummer: 01/901/268, 01/901/269, 01/901/203

Huskvarna, 2016-02-15



Claes Losdal, utvecklingschef/trädgårdsprodukter
(auktoriserad representant för Husqvarna AB samt ansvarig för tekniskt underlag)

Indhold

Indledning.....	39	Tekniske data.....	72
Sikkerhed.....	44	Tilbehør.....	74
Montering.....	49	Service.....	74
Drift.....	51	Garanti.....	74
Vedligeholdelse.....	55	EU-overensstemmelseserklæring.....	75
Fejlfinding.....	69	0
Transport, opbevaring og bortskaffelse.....	70		

Indledning

Eftersyn forud for levering og varenumre

kopi af dokumentet for eftersyn forud for levering fra din forhandler.

Bemærk: Der er udført eftersyn forud for levering på dette produkt. Sørg for, at du modtager en underskrevet

Serviceværkstedets kontaktoplysninger:	
Denne brugsanvisning hører til produktet med varenummer/serienummer:	
/	
Motor:	
Gearkasse:	

Produktbeskrivelse

Dette produkt er en havetraktor. Pedaler til kørsel fremad og bagud lader brugeren justere hastigheden uden problemer. En timetæller viser, hvor mange timer operatøren har brugt produktet. Dette produkt har forlygter og fihjulstræk og bruges med Combi-klippeskjolde med BioClip.

Anvendelsesformål

Produktet er fremstillet til græsslåning på åbne og plane arealer i beboelsesområder og haver. Montér andet,

valgfrit tilbehør for at bruge produktet til andre opgaver. Tal med din Husqvarna-forhandler for at få flere oplysninger om, hvilket tilbehør der er tilgængeligt.

Forsikring af dit produkt

Sørg for, at dit nye produkt er dækket af forsikringen. Tal med forsikringsselskabet, hvis du er i tvivl. Vi anbefaler en fuldt dækkende forsikring, der omfatter tredjepart, brand, skade, tyveri og ansvar.

Produktoversigt

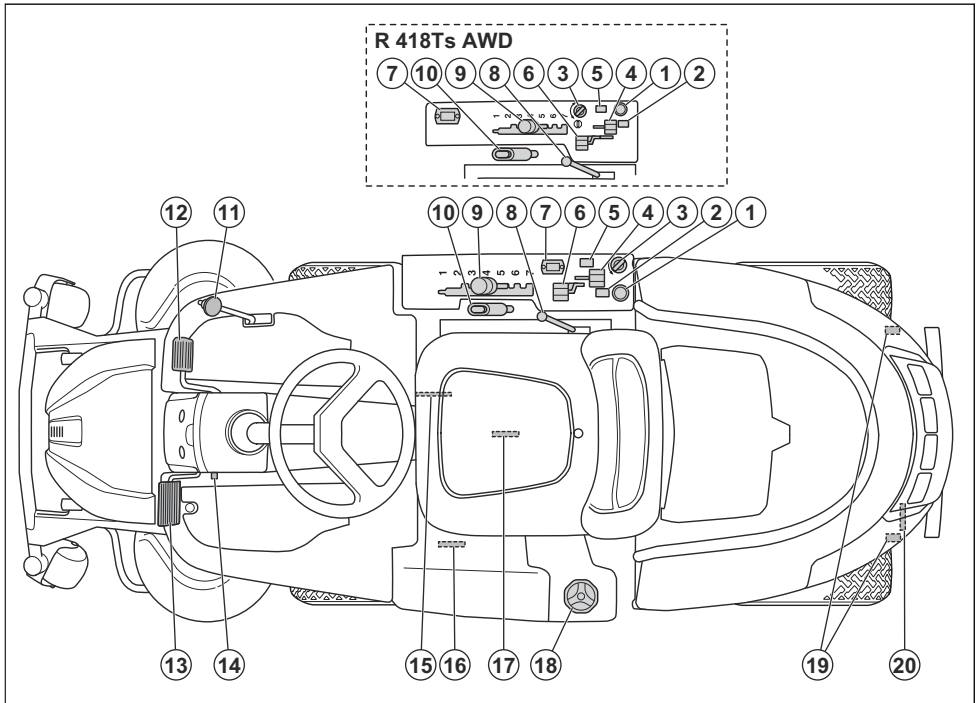

- | | |
|---|--|
| 1. Strømuttag 12 V | 12. Pedal til fremadkørsel |
| 2. Kontakt til strømuttaget | 13. Parkeringsbremse |
| 3. Tændingslås | 14. Låseknop til parkeringsbremse |
| 4. Gashåndtag | 15. Sædejustering |
| 5. Kontakt til forlygterne | 16. Håndtag til aktivering eller deaktivering af drevet på forakslen |
| 6. Chokerhåndtag | 17. Typeskilt |
| 7. Timetæller | 18. Brændstoftankdæksel |
| 8. Løftehåndtag til hydraulisk løft på klippeskjoldet | 19. Dæksellås |
| 9. Klippehøjdehåndtag | 20. Håndtag til aktivering eller deaktivering af drevet på bagakslen |
| 10. Løftehåndtag til mekanisk løft på klippeskjoldet | |
| 11. Pedal til bakkørsel | |

Oversigt over det elektriske system

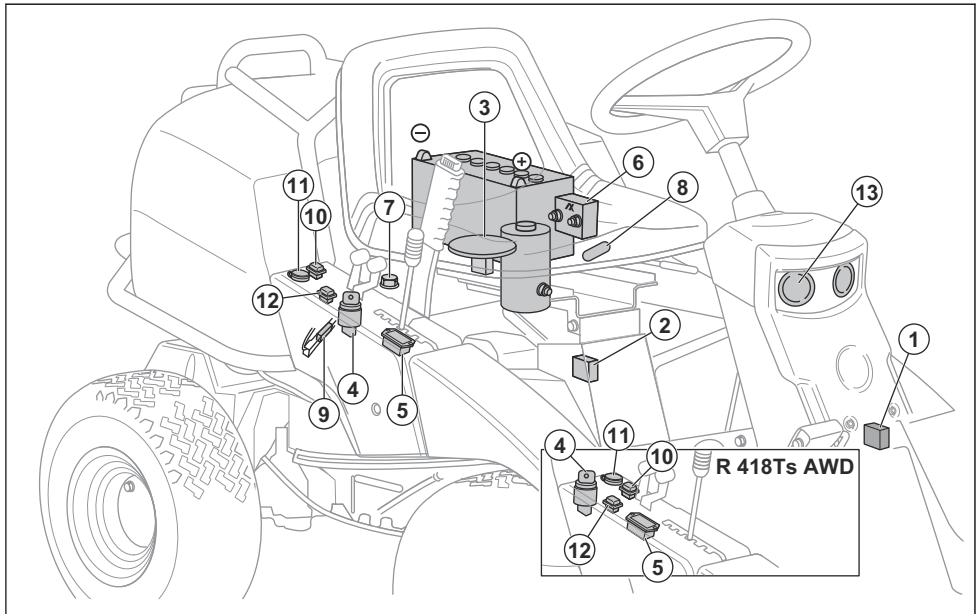

1. Batteri
2. Mikrokontakt til den hydrostatiske gearkasse
3. Mikrokontakt til klippeskjoldet
4. Mikrokontakt til sæde
5. Tændingslås
6. Timetæller
7. Relæ
8. Motorstik
9. Hovedsikring, 15A
10. Sikring, 7,5A
11. Kontakt til strømudtaget
12. Strømudtag (12 V)
13. Kontakt til forlygterne
14. Forlygter

Strømudtaget er forsynet med en sikring, se *Sådan udskiftes en sikring på side 60*.

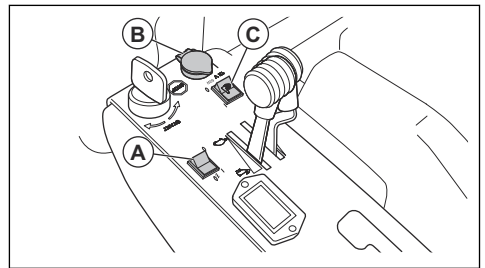

Pedaler til kørsel fremad og bagud

Hastigheden justeres gradvist med to pedaler. Venstre pedal (1) bruges til at bevæge sig fremad, og højre

Timetæller

Timetælleren viser, hvor mange timer motoren har kørt. Tidsperioden med aktiveret tænding, hvor motoren er slukket, registreres ikke. Det sidste ciffer viser tiendedele af en time (6 minutter).

Forlygter og strømudtag

Tryk på kontakten (A) for at tænde eller slukke forlygterne.

Tryk på kontakten (C) for at tænde eller slukke for strømudtaget (B). Spændingen i strømudtaget er 12 V.

pedal (2) bruges til at bevæge sig tilbage. Produktet bremser, når pedalerne slippes.

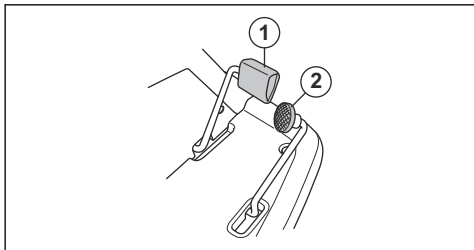

Løftehåndtag til hydraulisk løft på klippeskjoldet

Løftehåndtaget til hydraulisk løft bruges til at løfte klippeskjoldet til transportpositionen og sænke klippeskjoldet til klippepositionen. Den hydrauliske løft bruger hydrauliktryk, og motoren skal startes for at liften kan fungere.

Når løftehåndtaget flyttes til transportposition, stopper klingerne med at rotere efter ca. 5 sekunder.

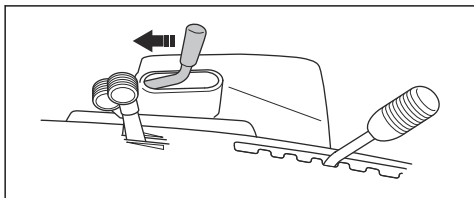

Når løftehåndtaget flyttes til klippepositionen, begynder klingerne at rotere.

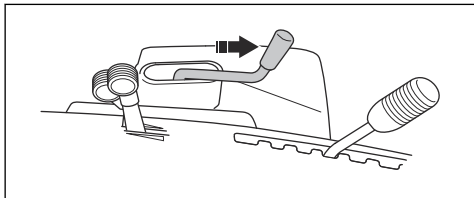

Hvis du har brug for at løfte eller sænke klippeskjoldet, når motoren er slukket, og der ikke er noget hydraulisk tryk, skal du bruge det mekaniske løftehåndtag.

Løftehåndtag til mekanisk løft på klippeskjoldet

Løftehåndtaget til mekanisk løft bruges til at løfte og sænke klippeskjoldet, når der ikke er hydraulisk tryk. Det

kan også bruges til mekanisk at låse klippeskjoldet i transportpositionen.

Træk løftehåndtaget bagud for at løfte klippeskjoldet til transportpositionen. Hvis motoren er tændt, stopper klingerne med at rotere efter ca. 5 sekunder.

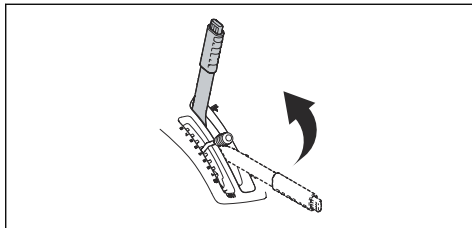

Bemærk: Løftehåndtaget til mekanisk løft skal være i transportpositionen for at starte motoren.

Tryk på låseknappen og flyt løftehåndtaget fremad for at sænke klippeskjoldet til klippepositionen. Hvis motoren er tændt, begynder knivene at rotere.

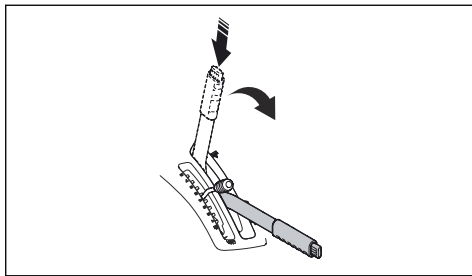

Bemærk: Hvis klippeskjoldet ikke sænker sig, er det sandsynligvis blevet løftet med løftehåndtaget til hydraulisk løft. Se *Løftehåndtag til hydraulisk løft på klippeskjoldet på side 42*.

Klippeskjold

De forskellige klippeskjold til dette produkt er Combi-klippeskjold med BioClip. BioClip klipper græsset, så det bliver til gødning. Combi-klippeskjold kan også bruges uden BioClip. Uden BioClip udkastes græsset på bagsiden.

Symboler på produktet



ADVARSEL: Skødesløs eller forkert brug kan resultere i alvorlig skade eller dødsfald hos operatøren eller andre.



Læs brugsanvisningen omhyggeligt igennem, og sørg for at have forstået instruktionerne, inden du bruger produktet.

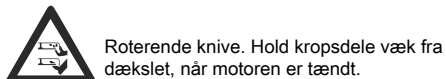

Roterende knive. Hold kropsdele væk fra dækslet, når motoren er tændt.



Advarsel: roterende dele. Hold kropsdele væk.



Pas på udslyngede genstande og rikochettering.



Varm overflade.



Træk i klemmen for at fjerne motordækslet.



Brug aldrig produktet, hvis der opholder sig personer og i særdeleshed børn eller dyr i nærheden af det.



Se bag dig, før og mens du kører bagud med produktet.



Slå aldrig græs lige over en skråning. Slå aldrig græs på skrån timer, der hælder mere end 10°. Se *Klipning af græs på skrån timer på side 47*.



Medtag aldrig passagerer på produktet eller udstyret.



Risiko for at vælte.



Betjen produktet meget langsomt, hvis der ikke er fastgjort et klippeskjold.



Betjen produktet ved fuld hastighed, når et klippeskjold er monteret.



Kør fremad.



Frigear.



Kør bagud.



Parkeringsbremse.



Aktiver parkeringsbremsen.



Slæk parkeringsbremsen.



Brug chokeren, hvis motoren er kold.



Hydrostatisk frihjul.



Dette produkt er i overensstemmelse med gældende CE-direktiv.



Støjemissioner til omgivelserne i henhold til EF-direktiv. Produktets emission fremgår af kapitlet Tekniske data og af mærkaten.



Brug altid godkendt høreværn.



Choker



Stop motoren.



Start motoren.



Motorens omdrejningstal - hurtigt.



Motorens omdrejningstal - langsomt.



Brændstof.



Maks. etanol 10 %.



Klippehøjde.



Serviceposition for klippeskjoldet.



Driftsposition for klippeskjoldet.



Knivene er aktiveret.



Knivene er deaktiveret.



Oliestand.



Standt motoren, og fjern tændrøret, før der udføres reparationer eller vedligeholdelsesarbejde.



Udfør en kontrol af motoroliestanden.



Udfør en kontrol af gearkasseoliestanden.

Bemærk: Andre symboler/mærkater på produktet henviser til certificeringskrav i visse handelsområder.

EU V



ADVARSEL: Ved manipulation af motoren bortfalder EU-typegodkendelsen af dette produkt.

Produktansvar

Som nævnt i produktansvarsbestemmelserne hæfter vi ikke for skader forårsaget af vores produkt, hvis:

- produktet er forkert repareret
- produktet er repareret med dele, der ikke er fra producenten eller ikke er godkendt af producenten
- produktet har tilbehør, der ikke er fra producenten eller ikke er godkendt af producenten.
- produktet ikke er repareret på et godkendt servicecenter eller af en godkendt myndighed.

Sikkerhed

Sikkerhedsdefinitioner

Advarsler, forholdsregler og bemærkninger bruges til at pege på særligt vigtige dele af brugsanvisningen.



ADVARSEL: Bruges, hvis føreren udsætter sig selv eller omkringstående personer for risiko for personskade eller dødsfald ved tilsidesættelse af instruktionerne i brugsanvisningen.



BEMÆRK: Bruges, hvis der er risiko for skader på produktet, andre materialer eller det omgivende område ved tilsidesættelse af instruktionerne i brugsanvisningen.

Bemærk: Bruges til at give yderligere oplysninger, der er nødvendige i en given situation.

Generelle sikkerhedsinstruktioner



ADVARSEL: Dette produkt kan skære hænder og fødder af og udslynge genstande. Alvorlig personskade eller dødsfald kan forekomme, hvis du ikke overholder sikkerhedsinstruktionerne.



ADVARSEL: Fortsæt ikke med at bruge et produkt med beskadiget skæreudstyr. Beskadiget skæreudstyr kan udslynge genstande og forårsage alvorlig personskade eller dødsfald. Udskift beskadigede knive med det samme.



ADVARSEL: Dette produkt danner et elektromagnetisk felt under drift. Dette felt kan i nogle tilfælde påvirke aktive eller passive medicinske implantater. For at reducere risikoen for alvorlige eller dødbringende kvæstelser anbefaler vi, at personer med medicinske implantater kontakter deres læge og producenten af det medicinske implantat, før de tager produktet i brug.



ADVARSEL: Læs følgende advarselsinstruktioner, inden du bruger produktet.

- Vær altid forsigtig, og brug din sunde fornuft. Undgå situationer, som du ikke synes, du er tilstrækkeligt kvalificeret til. Hvis du er usikker på driftsprocedurene, efter du har læst

brugsanvisningen, skal du kontakte en ekspert, før du fortsætter.

- Læs og forstå brugsanvisningen og anvisningerne på produktet omhyggeligt, inden du starter produktet.
- Lær, hvordan du bruger produktet og dets kontrolfunktioner sikkert, og lær at standse produktet hurtigt.
- Lær at genkende sikkerhedsmærkaterne.
- Hold produktet rent for at sikre, at man tydeligt kan læse alle skilte og mærkater.
- Vær opmærksom på, at føreren er ansvarlig for ulykker, der involverer andre personer eller disses ejendom.
- Der må ikke transporteres passagerer. Produktet må kun bruges af én person.

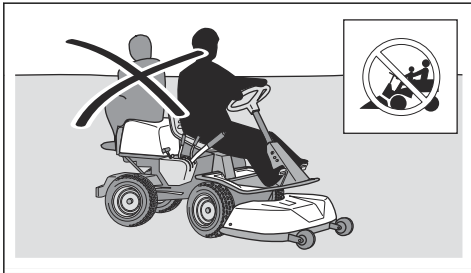

- Efterlad ikke produktet uden opsyn, mens motoren er tændt. Sørg altid for at stoppe knivene, aktivere parkeringsbremsen, stoppe motoren og fjerne tændingsnøglen, inden du efterlader produktet uden opsyn.
- Du må kun bruge produktet i dagslys eller under gode lysforhold. Hold produktet på sikker afstand af huller og andre ujævnheder i terrænet. Hold øje med andre potentielle risici.
- Produktet må ikke anvendes i dårligt vejr, f.eks. tåge, regn, fugtigt vejr eller steder, hvor der er vådt, hård vind, kraftig kulde, risiko for lynnedslag osv.
- Find og marker sten og andre faste genstande, så du undgår at køre ind i dem.
- Fjern sten, legetøj, ståltråd osv. fra området, da de kan blive fanget af knivene og slynget ud.

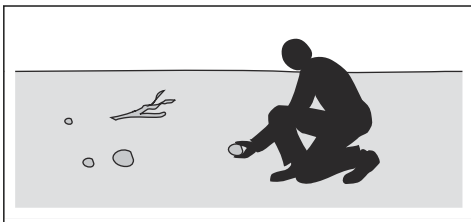

- Lad ikke børn eller andre personer, som ikke er godkendt til at bruge produktet, bruge eller udføre service på det. Lokal lovgivning kan stille krav til brugerens alder.

- Sørg for, at ingen andre opholder sig i nærheden af produktet, når du starter motoren, aktiverer drevet eller begynder at køre med produktet.
- Hold øje med trafikken, hvis du slår græs i nærheden af en vej eller krydser en vej.
- Brug ikke produktet, hvis du er træt, hvis du er påvirket af alkohol, narkotika, medicin eller andet, som kan forringe dit syn, din årvågenhed, din kropskontrol eller din dømmekraft.
- Parker altid produktet på en plan overflade med motoren standset.

Sikkerhedsinstruktioner vedrørende børn



ADVARSEL: Læs følgende advarselinstruktioner, inden du bruger produktet.

- Der kan opstå alvorlige ulykker, hvis du ikke er på vagt over for børn i nærheden af produktet. Børn kan blive tiltrukket af produktet og græsslåningsarbejdet. Det er højest sandsynligt, at børnene ikke bliver der, hvor du sidst så dem.
- Hold børn væk fra det område, der skal slås. Sørg for, at en voksen er ansvarlig for børnene.
- Hold øje, og stop produktet, hvis børn kommer ind i arbejdsområdet. Vær særlig forsigtig i nærheden af hjørner, buske, træer eller andre genstande, som kan spærre dit udsyn.
- Før og mens du bakker med produktet, skal du se dig bagud og se nedad for at sikre, at der ikke er små børn i nærheden af produktet.
- Lad ikke børn køre med. De kan falde af og komme alvorligt til skade eller forhindre sikker manøvrering af produktet.
- Lad ikke børn betjene produktet.

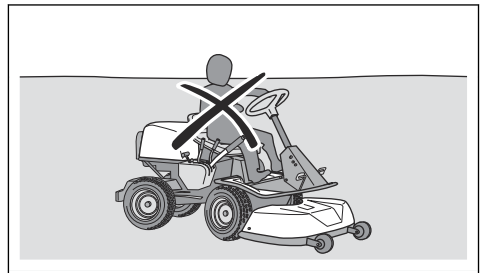

Sikkerhedsinstruktioner for drift



ADVARSEL: Rør ikke ved motoren eller udstødningssystemet under eller umiddelbart efter brug. Motoren og udstødningssystemet bliver meget varme under driften. Risiko for forbrændinger, brand og skade på ejendom eller omkringliggende områder. Under betjening af produktet skal der holdes afstand til buske og andre genstande.



ADVARSEL: Læs følgende advarselsinstruktioner, inden du bruger produktet.

- Kig altid nedad og bagud, før og mens du kører bagud. Hold øje med store og små hindringer.
- Sænk hastigheden, før du drejer om et hjørne.
- Stands klingerne, når du kører over områder, som ikke skal klippes.



BEMÆRK: Læs følgende instruktioner om forholdsregler, inden du bruger produktet.

- Før brug af produktet skal motorens koldluftindtag renses for græs og snavs. Hvis koldluftindtaget er blokeret, er der risiko for beskadigelse af motoren.
- Kør forsigtigt rundt om sten og andre større genstande og sørg for, at klingerne ikke rammer dem.
- Produktet må ikke bruges, når der køres over genstande. Stop og undersøg produktet og klippeskjoldet, hvis du er kørt over eller ind i en genstand. Udfør reparationer efter behov, inden du genstarter.

Personligt beskyttelsesudstyr



ADVARSEL: Læs følgende advarselsinstruktioner, inden du bruger produktet.

- Brug godkendt personligt beskyttelsesudstyr, når du bruger produktet. Personligt beskyttelsesudstyr udelukker ikke fuldstændigt risikoen for personskader, men det mindsker graden af skaderne i tilfælde af, at der skulle ske en ulykke. Lad forhandleren hjælpe dig med at vælge det rigtige udstyr.
- Godkendt høreværn skal altid anvendes. Langvarig eksponering for støj kan medføre permanente høreskader.
- Brug altid beskyttelsessko eller -støvler. Tåkapper af stål anbefales. Brug ikke produktet med bare fødder.

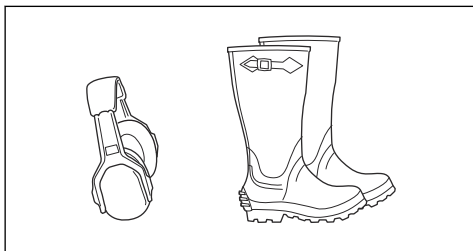

- Bær handsker, når det er nødvendigt, f.eks. ved montering, eftersyn eller rengøring af skæreudstyret.
- Bær ikke løstsiddende tøj, smykker eller andre genstande, der kan blive fanget i bevægelige dele.

- Sørg for at have førstehjælpsudstyr og ildslukker ved hånden.

Sikkerhedsanordninger på produktet



ADVARSEL: Læs følgende advarselsinstruktioner, inden du bruger produktet.

- Brug ikke et produkt med defekte sikkerhedsanordninger. Kontrollér sikkerhedsanordningerne regelmæssigt. Hvis sikkerhedsanordningerne er defekte, skal du henvende dig til dit Husqvarna-serviceværksted.
- Foretag ikke ændringer på sikkerhedsanordninger. Produktet må ikke bruges med defekte eller afmonterede beskyttelsesplader, beskyttelsesdæksler, sikkerhedsafbrydere eller andre sikkerheds-/beskyttelsesanordninger.

Sådan kontrolleres tændingslåsen

- Start og stop motoren for at kontrollere tændingslåsen. Se *Sådan startes motoren på side 52* og *Sådan standses motoren på side 54*.
- Sørg for, at motoren starter, når du drejer tændingsnøglen til START.
- Sørg for, at motoren STANDSER omgående, når du drejer tændingsnøglen til STOP.

Sikkerhedskredsløb

Motoren kan kun startes, når følgende betingelser er opfyldt:

- Klippeskjoldet er løftet, og parkeringsbremsen er aktiveret.

Motoren skal standse i følgende situationer:

- Klippeskjoldet er sænket, og føreren rejser sig fra sædet.
- Klippeskjoldet er løftet, parkeringsbremsen er ikke aktiveret, og føreren rejser sig fra sædet.

For at kontrollere sikkerhedskredsløbet skal du forsøge at starte motoren, mens en af ovenstående betingelser ikke er opfyldt. Sørg for at forbedre situationen, og prøv igen. Udfør denne kontrol dagligt.

Sådan kontrolleres hastighedsbegrænseren

- Slip pedalen til fremadkørsel for at bremse.
- For yderligere bremseeffekt kan du træde pedalen for bagudkørsel ned.
- Sørg for, at pedalerne for kørsel fremad og bagud ikke er blokerede og kan betjenes frit.
- Sørg for, at produktet bremser, når pedalen til fremadkørsel slippes.

Parkeringsbremse



ADVARSEL: Hvis parkeringsbremsen ikke fungerer, kan produktet begynde at bevæge sig og forårsage personskade eller andre skader. Sørg for, at parkeringsbremsen regelmæssigt undersøges og justeres.

Se *Sådan kontrolleres parkeringsbremsen på side 59.*

Lyddæmper

Lyddæmperen sikrer et minimalt støjniveau og sender udstødningsgasserne væk fra føreren.

Brug ikke produktet, hvis lyddæmperen mangler eller er defekt. En defekt lyddæmper øger støjniveauet og risikoen for brand.

Efterse lyddæmperen regelmæssigt for at sikre, at den er monteret korrekt og ikke er beskadiget.



BEMÆRK: Lyddæmperen bliver meget varm under og efter brug, og når motoren kører i tomgang. Vær forsigtig i nærheden af brandfarlige materialer og/eller dampe for at forhindre brand.

Beskyttelsesdæksler

Manglende eller beskadigede beskyttelsesdæksler øger risikoen for skader på bevægelige dele og varme overflader. Efterse beskyttelsesdækslerne før betjening af produktet. Sørg for, at alle beskyttelsesdæksler er korrekt monteret og fri for revner og andre skader. Udskift defekte dæksler.

Klipning af græs på skrånninger



ADVARSEL: Læs følgende advarselsinstruktioner, inden du bruger produktet.

- Klipning af græs på skrånninger øger risikoen for, at du ikke kan styre produktet og at produktet vælter. Det kan forårsage personskade eller dødsfald. Klipning af græs på skrånninger skal udføres med forsigtighed. Undlad at klippe græsset, hvis det ikke er muligt at bakke op ad en skrånning, eller du ikke føler, at det er sikkert.
- Fjern sten, grene og andre forhindringer.
- Kør op og ned ad skrånningen under klipningen, ikke fra side til side.
- Kør ikke ned ad en skrånning med klippeskjoldet løftet.
- Brug ikke produktet på skrånninger, der hælder mere end 10°.

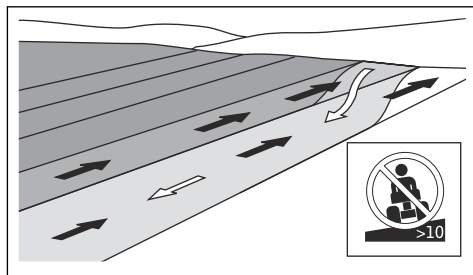

- Undlad at starte eller stoppe på en skrånning.
- Kør jævnt og langsomt på skrånninger.
- Undgå pludselige ændringer i hastighed eller retning.
- Drej ikke mere end højst nødvendigt. Drej langsomt og gradvist, når du kører ned ad en skrånning. Kør med lav hastighed. Drej rattet forsigtigt.
- Hold øje med, og kør ikke hen over furer, huller og bump. Der er en større risiko for, at produktet vælter, på skrånende underlag. Langt græs kan skjule hindringer.
- Undlad at klippe græsset i nærheden af kanter, grøfter og bredder. Produktet kan pludselig vælte, hvis et hjul kører ud over kanten på en stejl skrånning eller en grøft, eller hvis en kant bryder sammen. Hvis produktet ryger i vandet, er der risiko for at drukne.

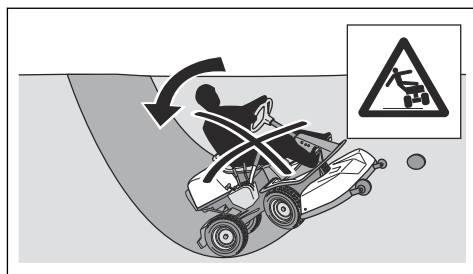

- Brug aldrig maskinen på vådt græs. Det er glat, og dækkene kan miste grebet, så produktet skrider ud.
- Sæt ikke foden på jorden for at forsøge at gøre produktet mere stabilt.
- Kør meget forsigtigt, hvis der er monteret noget, der kan gøre produktet mindre stabilt.
- Gør produktet mere stabilt ved at fastgøre hjulvægte eller kontravægte. Spørg forhandleren for at få yderligere oplysninger. På R 422Ts AWD skal du bruge kontravægte, da hjulvægte ikke kan bruges på firehjulstrækkere.

Brændstofsikkerhed



ADVARSEL: Vær forsigtig med brændstof. Det er meget brandfarligt og kan forårsage personskade og tingsskade.



ADVARSEL: Læs følgende advarselsinstruktioner, inden du bruger produktet.

- Påfyld aldrig brændstof indendørs.
- Benzin og benzindampe er giftige og meget brandfarlige. Vær forsigtig med benzin for at forhindre personskade eller brand.
- Fjern ikke dækslet på brændstoftanken, og påfyld aldrig brændstof, mens motoren kører.
- Lad motoren køle helt af, før du fylder brændstof på.
- Du må ikke ryge, mens du fylder brændstof på.
- Påfyld ikke brændstof nær gnister eller åben ild.
- Hvis der er utætheder i brændstofsyste­met, må du ikke starte motoren, før lækagerne er repareret.
- Påfyld ikke til over det anbefalede brændstofniveau. Varmen fra motoren og solen får brændstoffet til at udvide sig, og brændstoffet flyder over, hvis tanken er for fyldt.
- Overfyld ikke tanken. Hvis du spilder brændstof på produktet, skal du tørre det af og vente, til det er tørt, før du starter motoren. Hvis du spilder på dit tøj, skal du skifte det.
- Opbevar kun brændstof i godkendte beholdere.
- Opbevar produktet og brændstoffet på en sådan måde, at der ikke er risiko for, at udlækkende brændstof eller brændstofdampe kan medføre skader.
- Aftap brændstoffet i en godkendt beholder uendørs og på sikker afstand af åben ild.

Batterisikkerhed



ADVARSEL: Et beskadiget batteri kan eksplodere og forårsage personskade. Hvis batteriet er deformet eller beskadiget, skal du henvende dig til et godkendt Husqvarna-serviceværksted.



ADVARSEL: Læs følgende advarselsinstruktioner, inden du bruger produktet.

- Bær sikkerhedsbriller, når du er i nærheden af batterier.
- Bær ikke ure, smykker eller andre metalgenstande i nærheden af batteriet.
- Opbevar batteriet utilgængeligt for børn.
- Batteriet skal oplades i et rum med god ventilation.
- Hold en sikkerhedsafstand på mindst 1 meter til brandfarlige materialer, når du oplader batteriet.
- Kassér udskiftede batterier. Se *Bortskaffelse på side 71*.
- Der kan komme eksplosive gasser fra batteriet. Undlad at ryge i nærheden af batteriet. Hold batteriet væk fra åben ild og gnister.

Sikkerhedsinstruktioner for vedligeholdelse



ADVARSEL: Produktet er tungt og kan medføre personskade eller skade på ejendom eller de tilstødende områder. Udfør ikke vedligeholdelse på motoren eller klippeskjoldet uden disse betingelser:

- Motoren er slukket.
- Produktet er parkeret på en plan overflade.
- Parkeringsbremsen er aktiveret.
- Tændingsnøglen er fjernet.
- Klippeskjoldet er deaktiveret.
- Tændkablerne er fjernet fra stikkene.



ADVARSEL: Udstødningsgasserne fra motoren indeholder kulilte, som er en lugtfri, giftig og meget farlig gasart. Brug ikke produktet i lukkede rum eller rum uden ikke tilstrækkelig luftgennemstrømning.



ADVARSEL: Læs følgende advarselsinstruktioner, inden du bruger produktet.

- For at sikre den bedst mulige ydeevne og sikkerhed skal du regelmæssigt udføre vedligeholdelsesarbejde på produktet som angivet i vedligeholdelseskemaet. Se *Vedligeholdelseskema på side 55*.
- Elektriske stød kan medføre personskade. Berør ikke kablerne, mens motoren kører. Udfør ikke en funktionstest på tændingssystemet med fingrene.
- Start ikke motoren, hvis beskyttelsesdækslerne er fjernet. Der er høj risiko for personskader forårsaget af bevægelige eller varme dele.
- Lad produktet køle af, inden du udfører vedligeholdelse nær motorrummet.
- Knivene er skarpe og kan forårsage snitsår. Vikl beskyttelse omkring knivene, eller brug beskyttelseshandsker, når du skal arbejde med knivene.
- Sæt altid klippeskjoldet i Serviceposition for at rengøre det. Parker ikke produktet i nærheden af kanten af en grøft eller skråninger for at få adgang til klippeskjoldet.



BEMÆRK: Læs følgende instruktioner om forholdsregler, inden du bruger produktet.

- Tørn ikke motoren, hvis tændrøret eller tændkablet er afmonteret.
- Sørg for, at alle møtrikker og bolte er spændt korrekt, og at udstyret er i god stand.

- Du må ikke ændre indstillingen af regulatorerne. Hvis motoromdrejningstallet er for højt, kan produktetkomponenter blive beskadiget. Se *Tekniske data på side 72* vedr. det højeste tilladte motoromdrejningstal.
- Produktet er kun godkendt med det udstyr, der er leveret eller anbefalet af producenten.

Montering

Indledning



ADVARSEL: Drivremmens spændingsfjeder kan gå i stykker og forårsage personskade. Bær sikkerhedsbriller, når du monterer eller fjerner klippeskjoldet.

Læs monteringsanvisningerne i brugsanvisningen omhyggeligt. En mærkat på undersiden af frontdækslet på produktet viser også, hvordan du monterer og fjerner klippeskjoldet.

Sådan monteres klippeskjoldet

1. Parkér produktet på en plan overflade.
2. Aktiver parkeringsbremsen.
3. Indstil klippehøjdehåndtaget til servicepositionen.
4. Indstil klippeskjoldets løftehåndtag til klippepositionen.

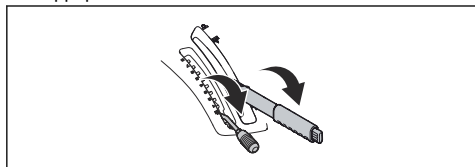

5. Skub stellet (A) ned. Løft låsen (B) til stellet til lodret stilling.

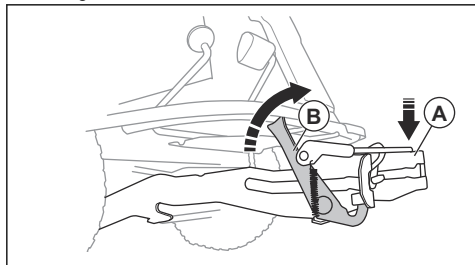

ADVARSEL: Låsemekanismen kan medføre skade på fingrene, hvis du ikke betjener den forsigtigt. Sæt låsen til stellet i fuld lodret stilling.

6. Fjern drivremmen og sæt den i remholderen.

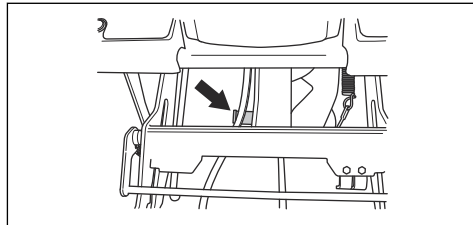

7. Tryk klippeskjoldet ind i stellet. Sørg for, at de forreste styretapper går ind i rillerne på stellet. Låsen til stellet udløses automatisk.

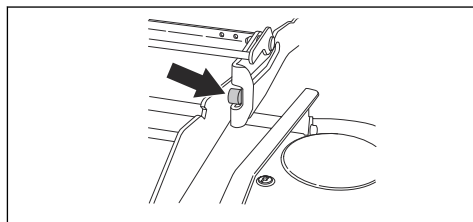

8. Tryk klippeskjoldet ind, indtil de bageste styretapper rører bunden af rillerne på stellet.

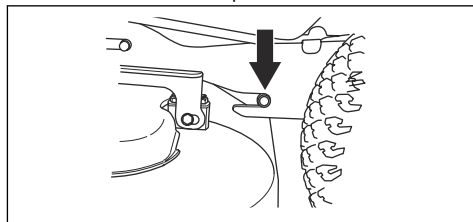

9. Indstil klippeskjoldets løftehåndtag til den låste position. Klippeskjoldet løftes op.

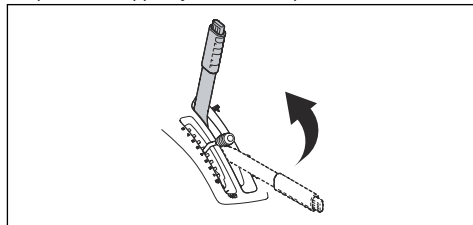

10. Fastgør klippehøjdestøtten. Sæt drivremmen omkring drivhjulene. Sørg for, at drivremmen sidder på den rigtige side af spændingshjulet.

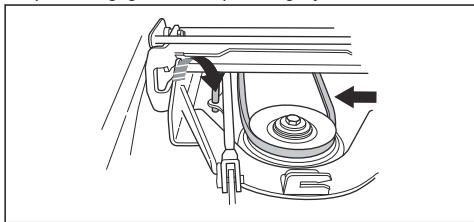

11. Sæt fjederen i fjederholderen.

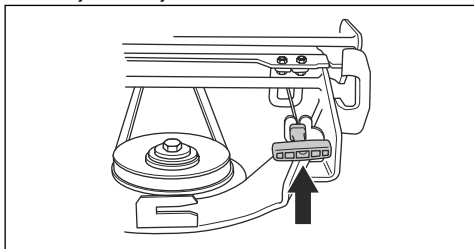

12. Monter det forreste dæksel.

Sådan afmonteres klippeskjoldet

1. Parkér produktet på en plan overflade.
2. Aktiver parkeringsbremsen.
3. Indstil klippehøjdehåndtaget til servicepositionen.
4. Træk klippeskjoldets løftehåndtag bagud til den låste position for at løfte klippeskjoldet.

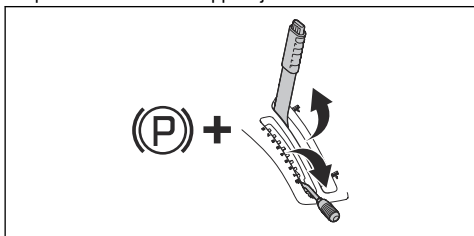

5. Løsn klemmen på det forreste dæksel med det værktøj, der er fastgjort til tændingsnøglen, og fjern dækslet.

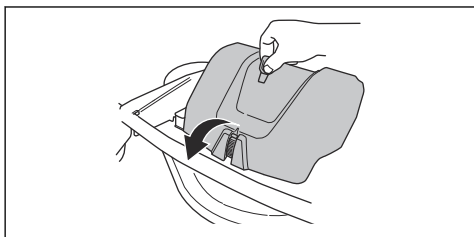

6. Træk fjederhåndtaget ud fra fjederholderen for at løsne drivremspændingen.

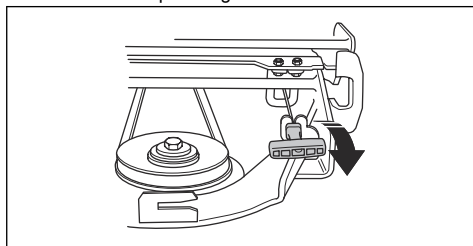

7. Løft klippehøjdestøtten og sæt den i holderen.

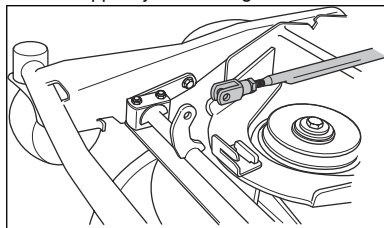

8. Fjern drivremmen og sæt den i remholderen.

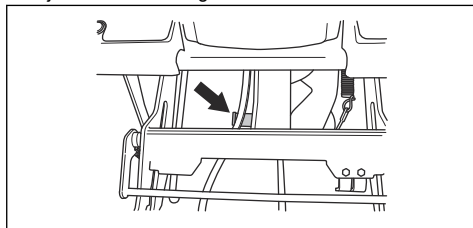

9. Sænk klippeskjoldet.

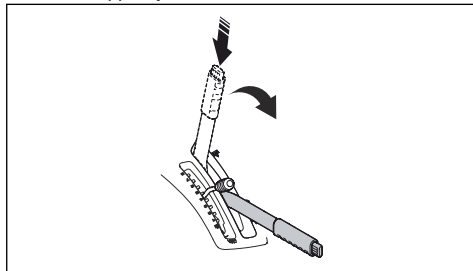

10. Løft låsen til stillet til lodret stilling.

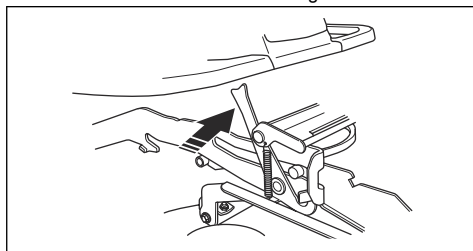

11. Hold klippeskjoldets forreste kant med to hænder, og træk det ud.

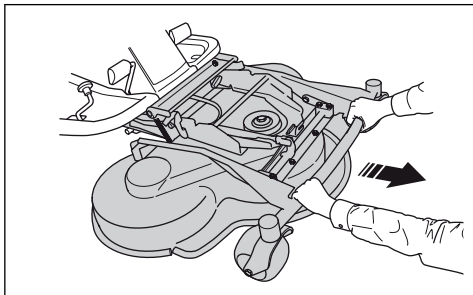

Drift

Indledning



ADVARSEL: Før du bruger produktet, skal du læse og forstå kapitlet om sikkerhed.

Sådan påfyldes brændstof



ADVARSEL: Benzin er meget brandfarligt. Vær forsigtig, og påfyld benzin udendørs (se *Brændstofsikkerhed på side 47*).



ADVARSEL: Benyt ikke brændstoftanken som støtte.



BEMÆRK: Forkert brændstof kan medføre beskadigelse af motoren.

Motoren kører på benzin med et mindste oktantal på 91 (87 AKI), der ikke er blandet med olie. Vi anbefaler biologisk nedbrydelig alkylatbenzin. Brug ikke benzin, som indeholder mere end 10 % ethanol.

- Udfør en kontrol af brændstofniveauet før hver brug, og påfyld om nødvendigt.
- Påfyld aldrig brændstoftanken helt. Hold en afstand på mindst 2,5 cm.

Sådan justeres sædet



ADVARSEL: Juster ikke sædet, mens du bruger produktet.

Sædet kan vippe frem. Det kan også justeres frem og tilbage.

- For at justere sædet frem og tilbage skal du skubbe grebet under sædets forkant til venstre. Flyt grebet til den ønskede position.

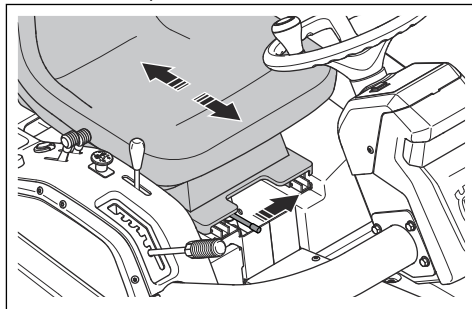

- For at justere sædets fjedre, skal du flytte gummistoppene under sædet som anført i illustrationen. Sæt 2 stop foran, i midten eller bagest.

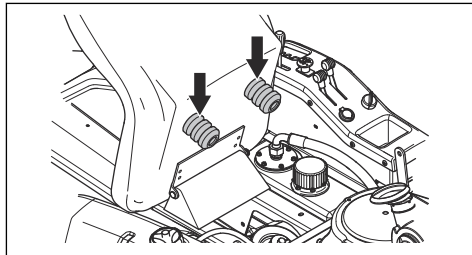

Aktivering og deaktivering af drivsystemet

Hvis du vil flytte produktet med motoren slukket, skal drivsystemet være deaktiveret. Træk drivsystemets håndtag helt ud for at deaktivere drevet på akslen. Skub

drivsystemets håndtag helt ind for at aktivere drevet på akslen. Brug ikke de midterste positioner.

Produktet har ét drevsystemhåndtag til forakslen og ét til bagakslen. Drevsystemets håndtag til bagakslen er placeret bag det venstre baghjul.

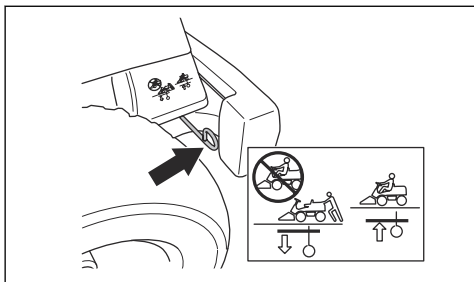

Drevsystemets håndtag til forakslen er placeret bag det venstre forhjul.

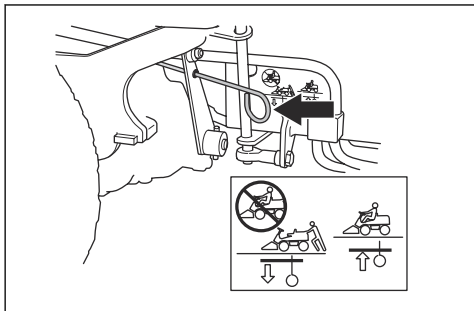

Sådan løftes klippeskjoldet

1. Træk i løftehåndtaget for at trække det hydrauliske løft bagud. Klippeskjoldet løftes til transportpositionen.

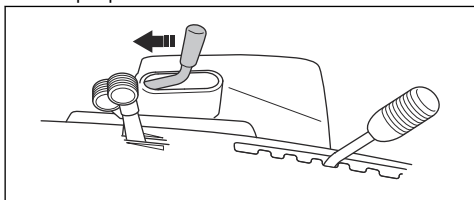

2. Hvis det er nødvendigt, kan klippeskjoldet låse transportpositionen med det mekaniske løftehåndtag. Se *Løftehåndtag til mekanisk løft på klippeskjoldet på side 42*.

Sådan sænkes klippeskjoldet til driftsposition

1. Hvis klippeskjoldet er låst i transportpositionen med det mekaniske løftehåndtag, skal det mekaniske løftehåndtag først flyttes til klippepositionen.

2. Flyt løftehåndtaget til hydraulisk løft fremad for at sænke klippeskjoldet til klippepositionen. Knivene begynder at rotere.

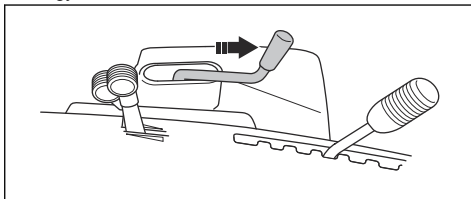

3. Hold løftehåndtaget til hydraulisk løft i fremadgående position i et sekund, før du slipper det. Dette sænker klippeskjoldet helt.

Bemærk: Hvis klippeskjoldet ikke sænkes helt, løfter det sig fra overfladen og klipper ikke græsset, hvis du bevæger dig hen over kanten af en skråning.

Sådan startes motoren

1. Sørg for, at drevsystemet er aktiveret, se *Aktivering og deaktivering af drevsystemet på side 51*.

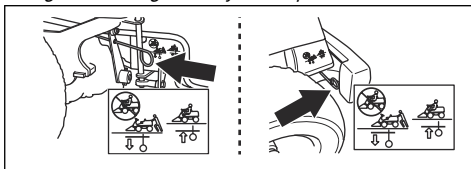

2. Løft klippeaggregatet op, og aktiver parkeringsbremsen.

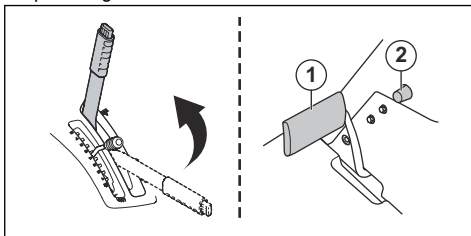

3. Flyt gashåndtaget til den midterste position (B).

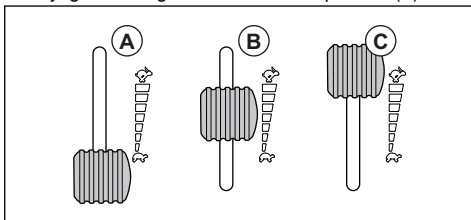

4. Hvis motoren er kold, skal du flytte chokerhåndtaget helt bagud.

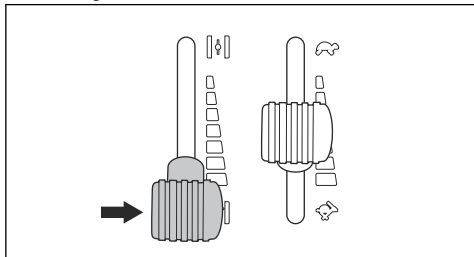

5. Drej tændingsnøglen til startpositionen.

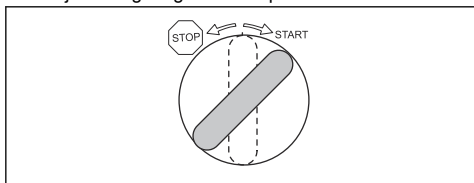

6. Når motoren starter, skal du straks slippe tændingsnøglen, så den vender tilbage til neutral position.

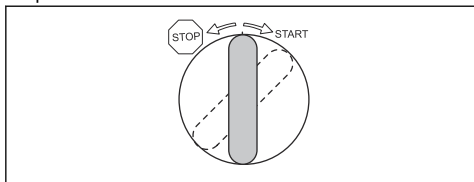

BEMÆRK: Lad ikke starteren køre i mere end 5 sekunder ad gangen. Hvis motoren ikke starter, skal du vente 15 sekunder, før du forsøger igen.

7. Skub chokerhåndtaget gradvist frem til slutpositionen.

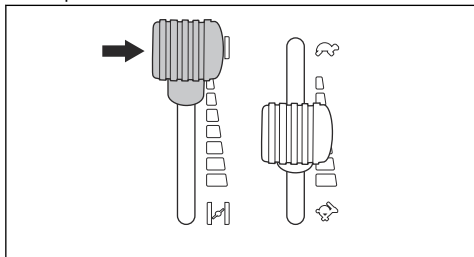

8. Lad motoren køre med halv gas (B) i 3-5 minutter før kraftig belastning.

9. Skub gashåndtaget til positionen for fuld gas (C).

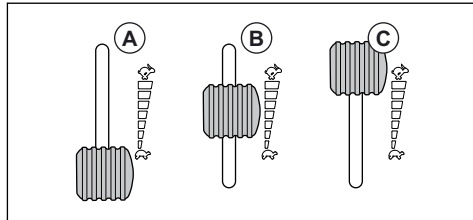

Bemærk: Hvis knivene indkobles, når motoren kører med fuld hastighed, forårsager det belastning af drivremmene. Lad derfor være med at give fuld gas, før klippeskjoldet er blevet sænket til klippepositionen.

Betjening af produktet

1. Start motoren.
2. Tryk parkeringsbremsepedalen ned, og slip den derefter for at frigøre parkeringsbremsen.

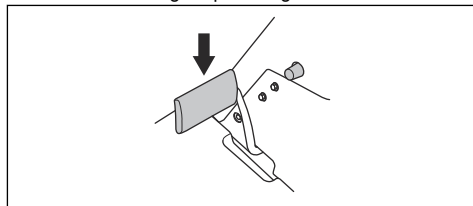

3. Træd forsigtigt på en af gaspedalerne. Hastigheden øges, jo mere pedalen trædes ned. Brug pedal (1) til at køre fremad og pedal (2) til at køre bagud.

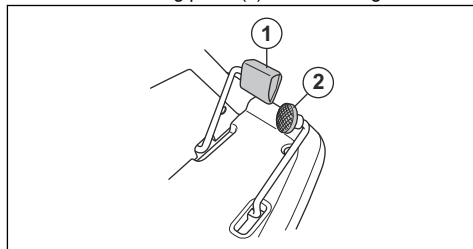

4. Slip pedalen for at bremse. Du kan bremse hårdere ved at trykke på gaspedalen i den modsatte retning.

Bemærk: Brug ikke parkeringsbremsen som driftsbremse.

- Tryk på låseknappen på det mekaniske løftehåndtag, og sænk klippeskjoldet til klippepositionen.

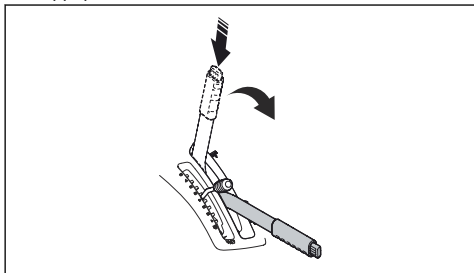

- Hvis klippeskjoldet ikke sænker sig helt, eller klingerne ikke begynder at rotere, skal du sænke klippeskjoldet med det hydrauliske løftehåndtag. Se *Løftehåndtag til hydraulisk løft på klippeskjoldet på side 42*.
- Vælg klippehøjde (1-7) ved hjælp af klippehøjdehåndtaget.

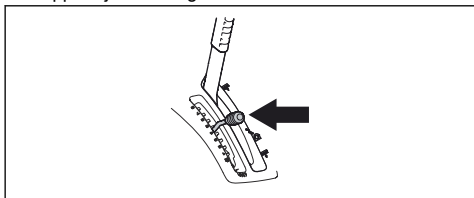

Sådan standses motoren



BEMÆRK: Ved kraftig belastning af produktet skal du lade motoren køre i tomgang i 1 minut, før du standser den. Lad ikke motoren køre i tomgang i længere perioder, da der er risiko for, at kulstofpartikler samler sig på tændrøret.

- Træk det hydrauliske løftehåndtag for klippeskjoldet bagud for at løfte klippeskjoldet til transportpositionen. Knivene holder op med at rotere.

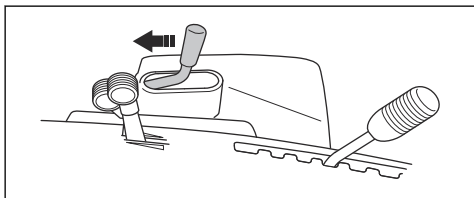

- Træk om nødvendigt det mekaniske løftehåndtag til klippeskjoldet bagud for at låse klippeskjoldet i transportpositionen.

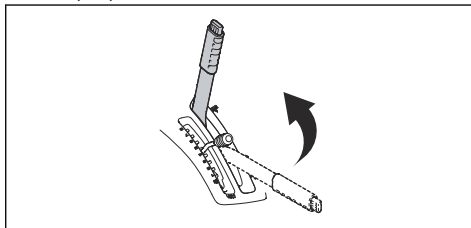

Bemærk: Motoren kan ikke startes igen, hvis det mekaniske løftehåndtag ikke er i transportpositionen.

- Drej tændingsnøglen til positionen STOP.

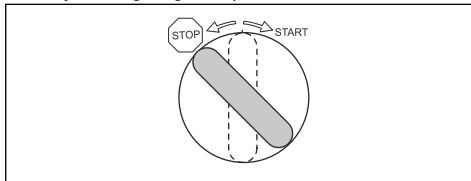

- Når produktet stopper, skal du aktivere parkeringsbremsen.

Sådan aktiveres og frigøres parkeringsbremsen

- Tryk parkeringsbremsepedalen ned (1).
- Tryk på låseknappen (2), og hold den inde.

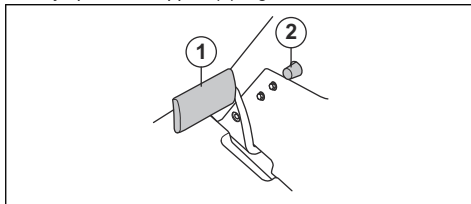

- Hold knappen inde, og slip parkeringsbremsepedalen.
- Frigør parkeringsbremsen ved at trykke parkeringsbremsepedalen ned igen.

Få et godt klipperesultat

- Slå ikke en våd græsplæne. Vådt græs kan give et dårligt klipperesultat.
- Start med en høj klippehøjde, og sænk den gradvist.
- Slå græs med knive, der roterer ved høj hastighed (det højeste tilladte motoromdrejningstal, se *Tekniske data på side 72*). Kørsel fremad med lav hastighed. Hvis græsset ikke er alt for højt og kraftigt, kan du også få et godt klipperesultat ved en højere hastighed.

- Du opnår det bedste resultat ved at klippe græsset ofte og bruge BioClip-funktion.

Vedligeholdelse

Indledning



ADVARSEL: Inden du udfører vedligeholdelsesarbejde, skal du læse og forstå kapitlet om sikkerhed.

X = Instruktionerne findes i denne brugsanvisning.

O = Instruktionerne findes ikke i denne brugsanvisning. Lad et godkendt serviceværksted udføre vedligeholdelsen.

Vedligeholdelsesskema

* = Generel vedligeholdelse udført af føreren.
Instruktionerne findes ikke i denne brugsanvisning.

Bemærk: Hvis der er angivet mere end ét tidsinterval i tabellen, gælder det korteste tidsinterval kun for den første vedligeholdelse.

Vedligeholdelse	Dagligt, før drift	Ugentligt	Serviceinterval i timer			
			25	50	100	200
Sørg for, at møtrikker og skruer er strammede	*					
Sørg for, at der ikke er brændstof- eller olielækager	*					
Rengør som beskrevet i <i>Sådan rengøres produktet på side 56</i>	X					
Rengør klippeskjoldets indvendige overflade, omkring klingerne	X					
Rengør rundt om motoren og lyddæmperen	X					
Sørg for, at koldluftindtaget til motoren ikke er blokeret	X					
Sørg for, at sikkerhedsanordningerne ikke er defekte	X					
Efterse og afprøv bremsene	*					
Udfør en kontrol af motoroliestanden	X					
Udfør en kontrol af oliestanden i gearkassen		X				
Udfør en kontrol af styrekablerne	X					
Undersøg knivene i klippeskjoldet	X					
Udfør en kontrol af parkeringsbremsen	X					
Rengør de indvendige overflader af tunnelen		X				
Smør sædets glideskinner		X				
Rengør klippeskjoldet under remafdækningerne og under klippeskjoldet				X		
Sørg for, at dæktrykket er korrekt				X	X	
Udskift motorolien			X		X	
Udskift oliefilteret			X		X	
Rens luftfiltret				X	X	
Udskift det indvendige luftfilter			X			X
Udskift luftfilterpatronen						X
Udskift brændstoffilteret			X		X	

Vedligeholdelse	Dagligt, før drift	Ugentligt	Serviceinterval i timer			
			25	50	100	200
Udfør en kontrol af forlygter, udskift defekte lamper			X		X	
Udfør en kontrol af klippeskjoldets parallelitet			X	X		
Smør remstrammeren			X	X		
Smør leddene og lejerne på klippeskjoldet					X	
Smør pedalsystemet i tunnelen					X	
Smør kæderne i tunnelen					X	
Smør parkeringsbremsekablet					X	
Smør gaskablet					X	
Smør chokerkablet					X	
Smør kablet til den hydrostatiske gearkasse					X	
Udfør en kontrol af kileremmen på klippeskjoldet			O			
Efterse og justér styrekablerne			O	O		
Udskift tændrøret					X	
Juster parkeringsbremsen				O		
Udfør en kontrol af og juster chokerkablet				O		
Udfør en kontrol af og juster gaskablet						O
Rengør køleribberne på motoren og gearkassen				O		
Udfør en kontrol af og juster hastigheden for for- og baghjulene					O	
Udfør en kontrol af batteriet				O		
Udfør en kontrol af brændstofslangen. Udskift den om nødvendigt					O	
Udskift olien i gearkassen			O			O
Udskift filter i gearkassen				O		O
Udskift reservefilter på servomotoren				O		O

Sådan rengøres produktet



BEMÆRK: Brug ikke en højtryksrensers eller en damprensers. Der kan komme vand ind i lejer og elektriske forbindelser og forårsage korrosion, hvilket beskadiger produktet.

- Brug rindende vand fra en slange til rengøring af produktet. Brug ikke højt tryk.
- Ret ikke strålen mod elektriske komponenter eller lejer. Rengøringsmiddel forværrer normalt skaden.
- Ved rengøring af klippeskjoldet skal det sættes i serviceposition og spules med en vandslange.

Rengør produktet umiddelbart efter brug.

- Rengør aldrig varme overflader som f.eks. motoren, lyddæmperen eller udstødningssystemet. Vent, indtil overfladerne er kolde, og fjern så græs eller snavs.
- Gør rent med en børste, før du rengør med vand. Fjern afklippet græs og snavs på og omkring gearkassen, gearkassens luftindtag og motoren.

- Når produktet er rent, skal du starte klippeskjoldet kortvarigt for at blæse resterende vand ud.

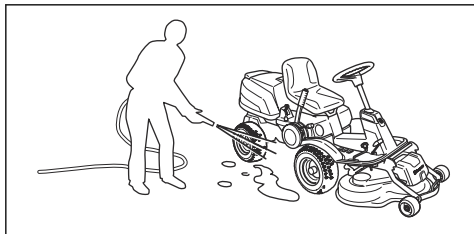

Sådan rengøres motoren og lyddæmperen

Hold motoren og lyddæmperen fri for afklippet græs og snavs. Græsafklip dyppet i brændstof eller olie på motoren kan øge brandrisikoen og risikoen for, at motoren bliver for varm. Lad motoren køle af, før den rengøres. Rengør med vand og en børste.

Afklippet græs omkring lyddæmperen tørrer hurtigt og udgør en brandfare. Brug en børste, eller fjern græsafklippet med vand, når lyddæmperen er kold.

Rengøring af motorens koldluftindtag, R 418Ts AWD



ADVARSEL: Stop motoren. Koldluftindtaget roterer og kan beskadige dine fingre.

1. Sørg for, at koldluftindtaget ikke er tilstoppet. Fjern græs og snavs med en børste.

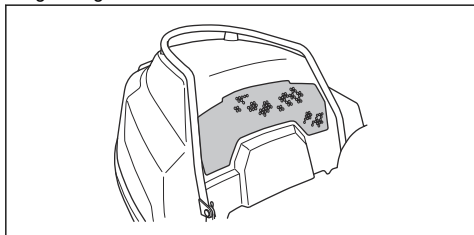

2. Åbn motordækslet.
3. Sørg for, at koldluftindtaget ikke er tilstoppet. Fjern græs og snavs med en børste.

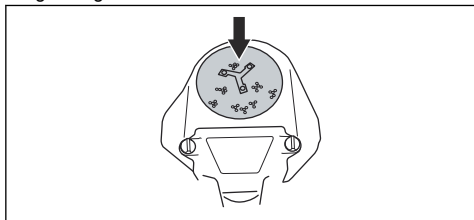

Rengøring af motorens koldluftindtag, R 422Ts AWD



ADVARSEL: Stop motoren. Koldluftindtaget roterer og kan beskadige dine fingre.

1. Sørg for, at koldluftindtaget ikke er tilstoppet. Fjern græs og snavs med en børste.

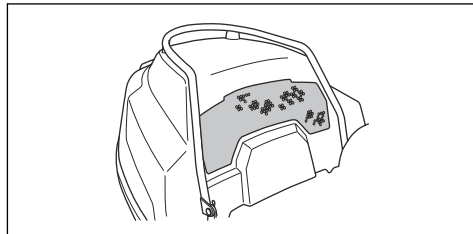

2. Afmøntér motordækslet.
3. Sørg for, at koldluftindtaget ikke er tilstoppet. Fjern græs og snavs med en børste.

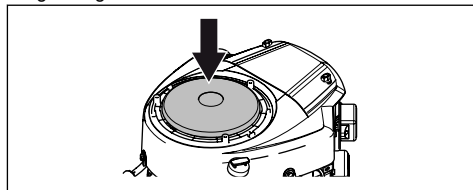

4. Undersøg luftkanalen på indersiden af motordækslet. Sørg for, at luftkanalen er ren og ikke støder på koldluftindtaget.

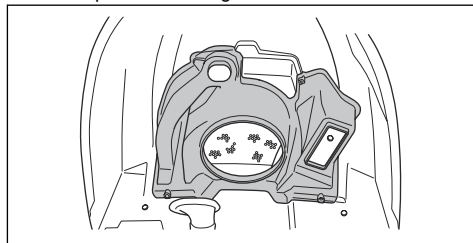

Sådan fjernes dækslerne

Sådan åbnes motordækslet

1. Flyt sædet helt frem. Se *Sådan justeres sædet på side 51*.
2. Vip sædet fremad.

- Træk klemmerne på motordækslet tilbage. Klemmerne findes på indersiden af motorrammen.

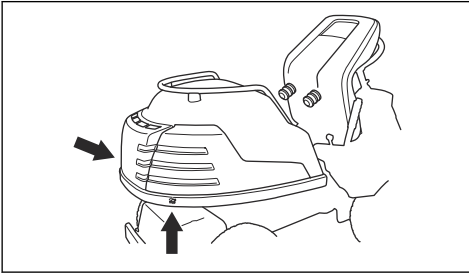

- Åbn motorafdækningen fremad.

Afmontering af forreste dæksel

- Løsn klemmen på det forreste dæksel med det værktøj, der er fastgjort til tændingsnøglen.

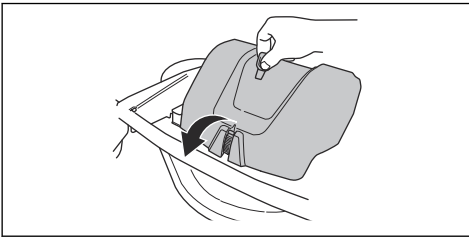

- Afmonter frontdækslet. Det er fastgjort til stellet med 2 kroge.

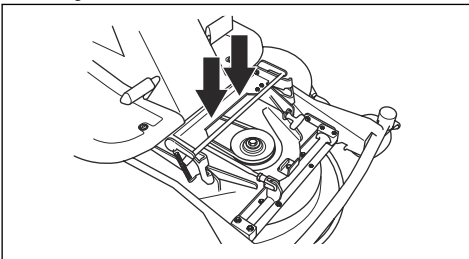

Sådan fjerner du højre fodstøtte

- Drej og fjern knappen på pedalen til bakkørsel (A).

- Fjern de 2 skruer (B og C), og fjern fodstøtten.

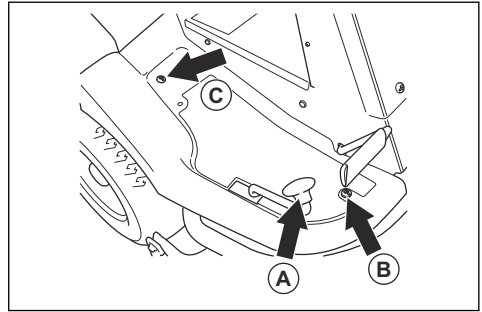

Sådan fjerner du venstre fodstøtte

- Fjern de 2 skruer, og fjern fodstøtten.

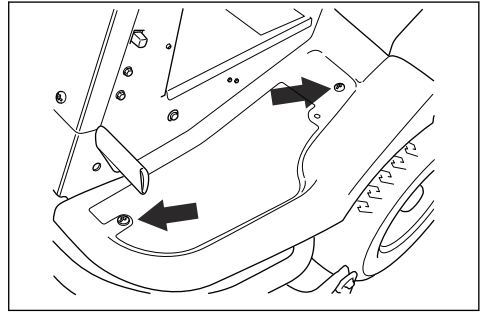

Sådan efterses styrekablerne

Tilspændingen af styrekablerne kan reduceres efter et stykke tid. Dette medfører, at justeringen af styringen ændres.

Efterse og justér styringen på følgende måde:

- Styrekablerne er korrekt tilspændte, hvis du manuelt kan flytte dem 5 mm op eller ned i rillen på styretøjsbøjlen.

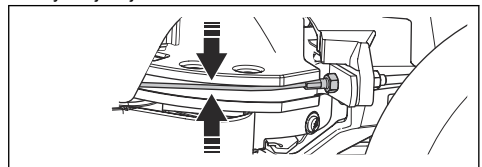

- Hvis kablerne er for løse, skal du lade et autoriseret serviceværksted justere dem.

Sådan udskiftes en ødelagt pære

1. Fjern de 2 skruer på dækslet til servohuset og fjern dækslet.

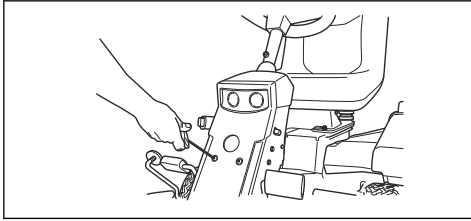

2. Løft dækslet og drej det rundt om styreakslen.
3. Fjern de 2 skruer, der holder lygtehuset, og løft det ud.

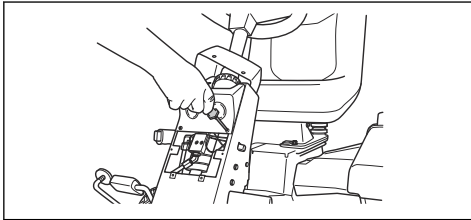

4. Frakobl kablerne fra den ødelagte pære, og løft pæren ud af lygtehuset.

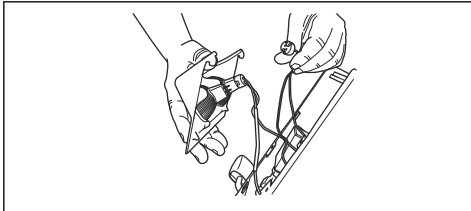

5. Sæt den nye pære i lygtehuset. Hold tommelfingeren på forsiden af pæren. Brug den type pære, som er beskrevet i *Tekniske data på side 72*.

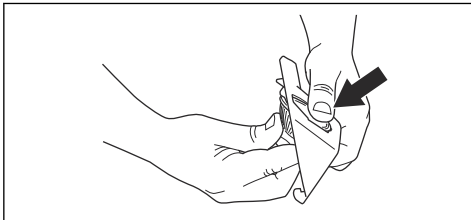

6. Tilslut kablerne til den nye pære.
7. Sæt lygtehuset tilbage, fastgør dækslet til servohuset, og spænd skruerne.

Sådan kontrolleres parkeringsbremsen

1. Parkér produktet på en hård overflade, der skråner.

Bemærk: Parkér ikke produktet på en græsskråning, når du kontrollerer parkeringsbremsen.

2. Tryk parkeringsbremsepedalen ned (1).
3. Tryk på låseknappen (2), hold den inde, og slip parkeringsbremsepedalen, mens knappen er trykket ind.

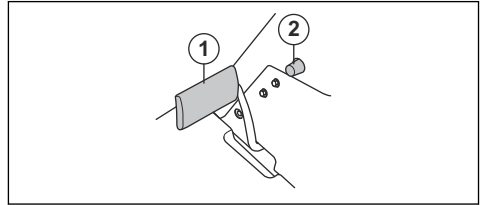

4. Hvis produktet begynder at bevæge sig, skal du lade et autoriseret serviceværksted justere parkeringsbremsen.
5. Tryk på parkeringsbremsepedalen igen for at frigøre parkeringsbremsen.

Udskiftning af brændstoffilteret

1. Åbn motordækslet for at få adgang til brændstoffilteret.
2. Flyt slangeklemmerne væk fra brændstoffilteret med en flattang.
3. Træk brændstoffilteret væk fra slangeenderne.

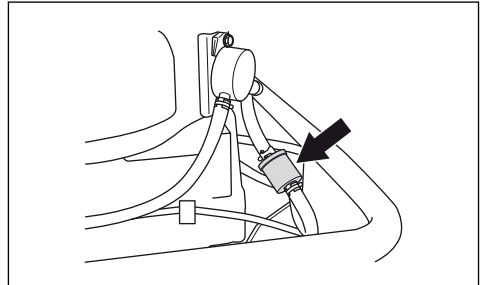

4. Tryk det nye brændstoffilter ind i slangeenderne. Påfør flydende rengøringsmiddel på brændstoffilterets ender for at gøre samlingen nemmere.
5. Skub slangeklemmerne ind mod brændstoffilteret.

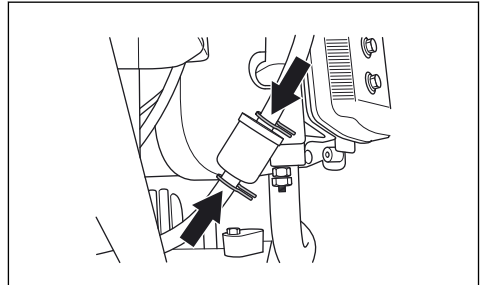

Sådan rengøres og udskiftes luftfilteret

1. Åbn motorafdækningen.
2. Løsn håndtagene, der holder luftfilterafdækningen fast, og fjern den.

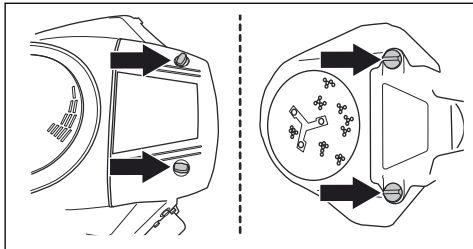

3. Løft luftfilteret ud.

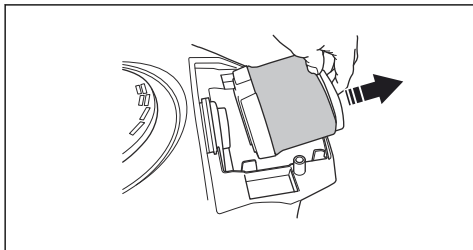

4. Fjern skumgummifilteret omkring luftfilterpatronen.
5. Rengør skumgummifilteret med et svagt rensmiddel.
6. Lad skumgummifilteret blive helt tørt.
7. Slå filteret ind mod en hård overflade for at rengøre det. Brug ikke trykluft.
8. Hvis papirfilteret ikke bliver rent, skal det udskiftes.
9. Sæt skumgummifilteret tilbage omkring luftfilterpatronen.
10. Sæt luftfilterpatronen på igen.

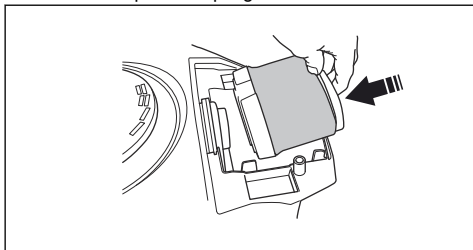

11. Montér luftfilterafdækningen, og spænd drejeknapperne.

Eftersyn og udskiftning af tændrøret

1. Åbn motordækslet.
2. Fjern tændrørskabelhætten, og gør rent omkring tændrøret.

3. Fjern tændrøret med en 3/4" (19 mm) tændrørstopnøgle.
4. Efterse tændrøret. Udskift tændrøret, hvis elektroderne er brændte, eller hvis isoleringen er revnet eller beskadiget. Hvis tændrøret ikke er beskadiget, rengøres det med en stålbørste.
5. Mål elektrodeafstanden, og sørg for, at den er korrekt. Se *Tekniske data på side 72*.

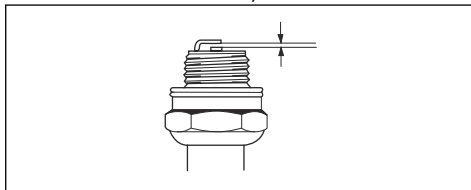

6. Bøj sideelektroden for at justere elektrodeafstanden.
7. Indsæt tændrøret igen og drej det med hånden, indtil det rammer tændrørsløjet.
8. Spænd tændrøret med tændrørstopnøglen, indtil skiven trykkes sammen.
9. Spænd et brugt tændrør 1/4 af en omgang mere, og et nyt tændrør 1/4 omgang mere.



BEMÆRK: Tændrør, der ikke er er ordentligt spændt, kan medføre beskadigelse af motoren.

10. Sæt tændkabelhætten på plads igen.



BEMÆRK: Start ikke motoren, hvis tændrøret eller tændkablet er afmonteret.

Sådan udskiftes en sikring

En ødelagt sikring kan identificeres via den brændte konektor.

1. Fjern dækslet for at få adgang til den defekte sikring.
 - a) For at udskifte hovedsikringen afmonteres motordækslet. Hovedsikringen sidder i en holder under batteriet.

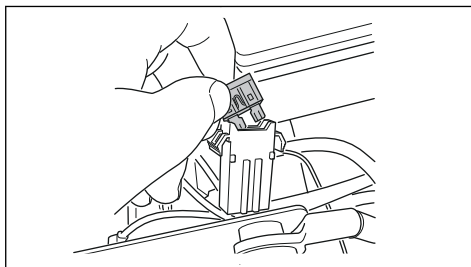

- b) For at udskifte sikringen til strømudtaget fjernes sidedækslet. Sikringen til strømudtaget sidder under betjeningspanelet.

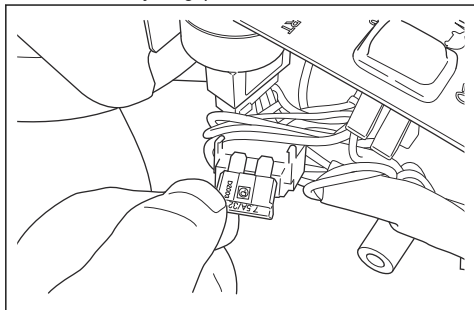

2. Træk sikringen ud af holderen.
3. Udskift den ødelagte sikring med en ny af samme type, se *Tekniske data på side 72*.
4. Genmonter alle dæksler.

Bemærk: Der er en kortslutning, hvis sikringen ødelægges igen inden for kort tid efter udskiftningen. Reparér kortslutningen, inden produktet betjenes igen. Lad et godkendt serviceværksted hjælpe dig.

Opladning af batteriet

- Oplad batteriet, hvis der er for lidt strøm til at starte motoren.
- Brug den gængse batterilader.



BEMÆRK: Brug aldrig en boostlader eller startbooster. Det vil beskadige produktets elektriske system.

- Frakobl altid laderen, inden motoren startes.

Nødstart af motoren

Hvis batteriet er for svagt til at starte motoren, kan du bruge startkabler til at udføre en nødstart. Produktet er udstyret med et 12 V-system med minus til stel. Det produkt, der anvendes til nødstarten, skal også have et 12 V-system med minus til stel.

Tilslutning af startkabler



ADVARSEL: Risiko for eksplosion som følge af eksplosive gasser fra batteriet. Tilslut ikke den negative pol på det fuldt opladte batteri til eller i nærheden af den negative pol på det afladte batteri.



BEMÆRK: Undlad at bruge produktets batteri til at starte andre køretøjer.

1. Afmonter motordækslet.
2. Fjern afdækningen over batteriet/batterierne.

3. Tilslut den ene ende af det røde kabel til batteriets PLUSPOL (+) på det afladte batteri (A).

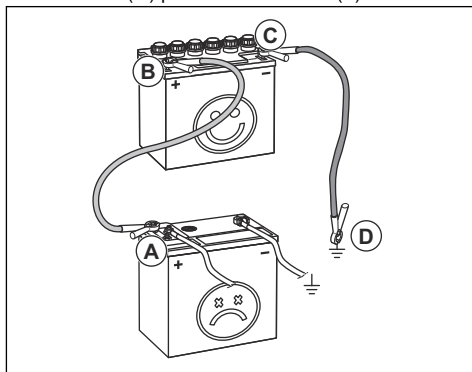

4. Tilslut den ene ende af det røde kabel til batteriets PLUSPOL (+) på det fuldt opladte batteri (B).



ADVARSEL: Undlad at kortslutte enderne af det røde kabel mod chassiset.

5. Tilslut den ene ende af det sorte kabel til batteriets MINUSPOL (-) på det fuldt opladte batteri (C).
6. Tilslut den anden ende af det sorte kabel til en STELFORBINDELSE (D) med god afstand til brændstoftanken og batteriet.
7. Genmonter alle dæksler.

Afmontering af startkabler

Bemærk: Fjern startkablerne i omvendt rækkefølge i forhold til tilslutningen af startkablerne.

1. Fjern det SORTE kabel fra chassiset.
2. Fjern det SORTE kabel fra det fuldt opladte batteri.
3. Fjern det RØDE kabel fra de to batterier.

Dæktryk

Det korrekte dæktryk er 60 kPa (0,6 bar / 8,5 PSI) på alle fire dæk.

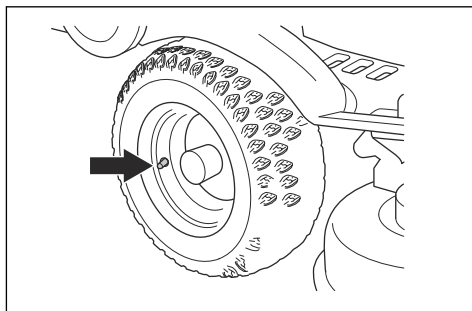

Sådan indstilles klippeskjoldet til serviceposition

1. Se trin 1-8 i *Sådan afmonteres klippeskjoldet på side 50*.
2. Hold den forreste kant af klippeskjoldet med to hænder, og træk det fremad, til det stopper.

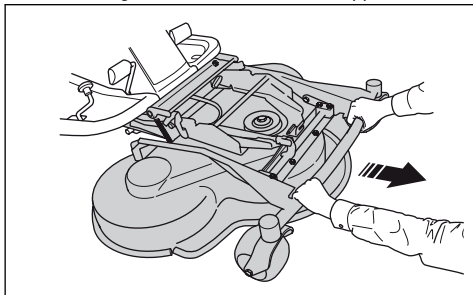

3. Løft klippeskjoldet til lodret position, indtil du hører et klik. Klippeskjoldet låses automatisk i lodret position.

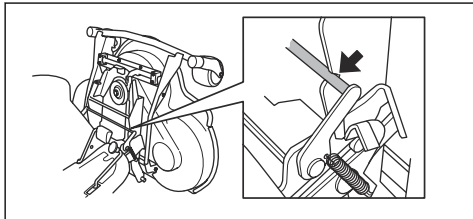

Indstilling af klippeskjoldet til klippeposition

1. Hold den forreste kant af klippeskjoldet med venstre hånd.
2. Skub låsen ned med højre hånd.

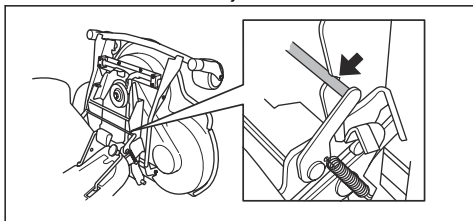

3. Fold klippeskjoldet ned, og skub det ind, indtil det stopper.



BEMÆRK: Drivremmen kan blive fanget under klippeskjoldet. Træk i drivremmens løkke i remholderen, før du trykker klippeskjoldet ind.

4. Løft klippehøjdestøtten fra støtteholderen og sæt den ind i hullet.

5. Sæt drivremmen omkring drivhjulene.

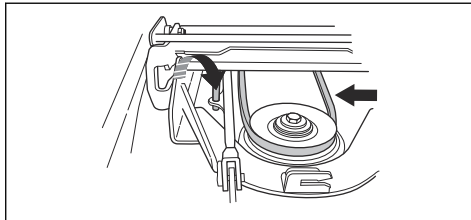

6. Sæt fjederen i fjederholderen.

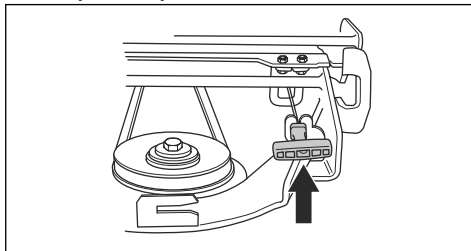

7. Monter det forreste dæksel.
8. Stil klippedækkets højdehåndtag til en af positionerne 1-10.

Eftersyn og justering af jordtrykket fra klippeskjoldet

En korrekt jordtryk sikrer, at klippeskjoldet bevæger sig langs overfladen, men ikke trykker for hårdt imod den.

1. Sørg for, at lufttrykket i dækkene er 60 kPa (0,6 bar / 9,0 PSI).
2. Parkér produktet på en plan flade.
3. Sænk klippeskjoldet til klippepositionen.
4. Sæt en badevægt under forkanten af klippeskjoldet.

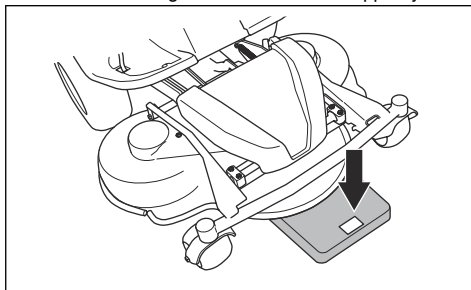

5. Sæt en trækloids mellem rammen og badevægten for at sikre, at der ikke lægges vægt på støttehjulene.
6. For at justere jordtrykket skal du dreje justeringskruerne, som sidder bag forhjulene på højre og venstre side.

7. Drej skrueerne mod højre eller venstre, indtil jordtrykket er mellem 12 og 15 kg (26,5-33 lb) på badevægten.

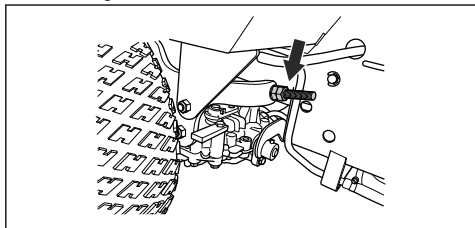

Sådan kontrolleres klippeskjoldets parallelitet

1. Sørg for, at lufttrykket i dækkene er 60 kPa (0,6 bar / 9,0 PSI).
2. Parkér produktet på en plan flade.
3. Sænk klippeskjoldet til klippepositionen.
4. Indstil klippehøjdehåndtaget til midterste position.
5. Mål afstanden mellem jorden og klippeskjoldets forreste og bageste kant. Sørg for, at den bageste kant er 4-6 mm (1/5 ") højere end den forreste kant.

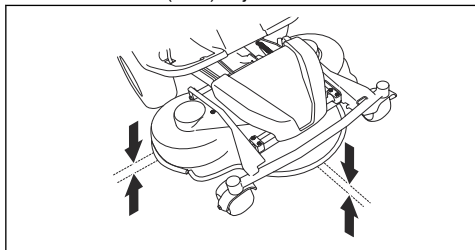

Sådan justeres klippeskjoldets parallelitet

1. Fjern frontdækslet og den højre fodstøtte.
2. Fjern skrueerne, der holder remafskærmningen fast, og fjern remafskærmningen.

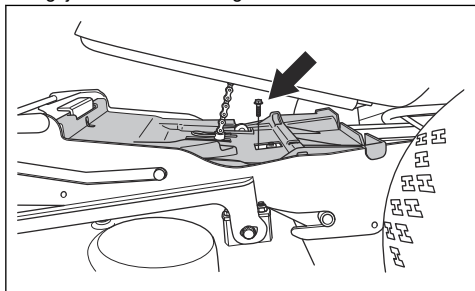

3. Løsn møtrikkerne på løftestiveren.

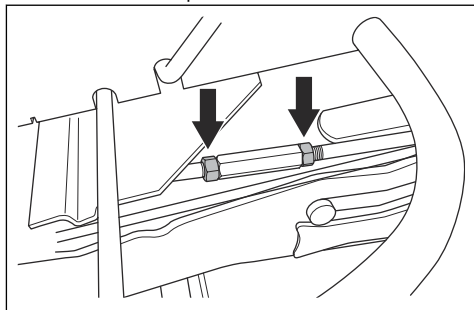

4. Drej løftestiveren for at forlænge eller forkorte støtten. Forlæng støtten for at løfte afskærmningens bagkant. Forkort støtten for at sænke afskærmningens bagkant.

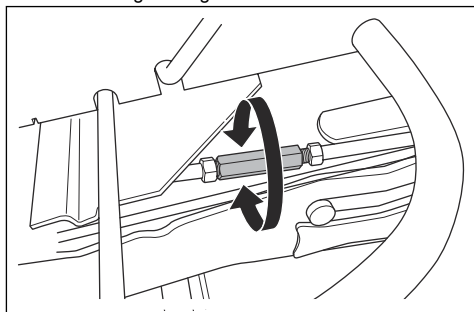

5. Spænd møtrikkerne på løftestiveren, når justeringen er fuldført.
6. Kontroller for parallelitet. Se *Sådan kontrolleres klippeskjoldets parallelitet på side 63*.
7. Monter remafskærmningen, og spænd skrueerne.
8. Monter den højre fodstøtte og frontdækslet.

Sådan afmonteres og monteres BioClip-proppen

1. Indstil klippeskjoldet til servicepositionen.
2. Fjern de 3 skrueer, der holder BioClip-proppen, og fjern proppen.

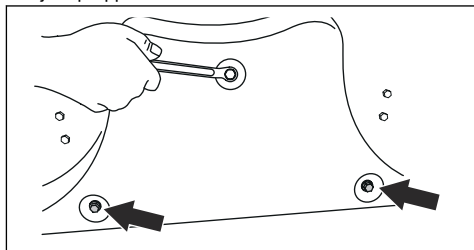

3. Monter 3 M8x15 mm-skrueer i skruehullerne til BioClip-proppen for at forhindre beskadigelse af gevindene.

- Sæt klippeskjoldet tilbage i klippepositionen.
- Monér BioClip-proppen i den modsatte rækkefølge.

Sådan efterses knivene



BEMÆRK: Beskadede og forkert afbalancerede knive kan forårsage beskadigelse af produktet. Udskift beskadede knive. Lad et godkendt serviceværksted hjælpe dig med at skærpe og afbalancere sløve knive.

- Indstil klippeskjoldet til servicepositionen.
- Kig på knivene for at se, om de er beskadiget, og om det er nødvendigt at skærpe dem.

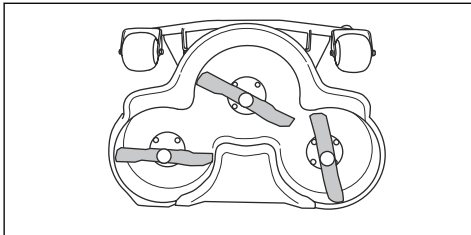

- Spænd knivboltene med tilspændingsmoment 45-50 Nm.

Sådan udskiftes knivene

- Indstil klippeskjoldet til servicepositionen.
- Lås kniven med en træblok.

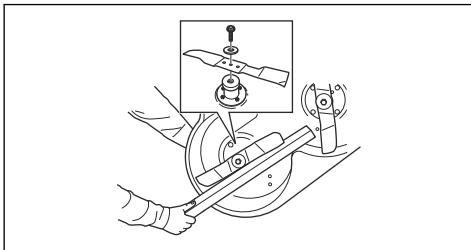

- Løsn og fjern knivboltene, spændskiverne og kniven.
- Monter den nye kniv, så de vinklede ender vender i retning af klippeskjoldet.



ADVARSEL: En forkert knivtype kan forårsage, at genstande slynges ud fra klippeskjoldet og forårsager alvorlig personskade. Brug kun de knive, der er angivet i *Tekniske data på side 72*.

- Monér kniven, skiven og boltene. Spænd boltene med et tilspændingsmoment på 45-50 Nm.

Sådan kontrolleres motoroliestanden, R 418Ts AWD

- Parkér produkt på en plan overflade, og stop motoren.
- Åbn motorafdækningen.
- Løsn oliepinden, og træk den ud.

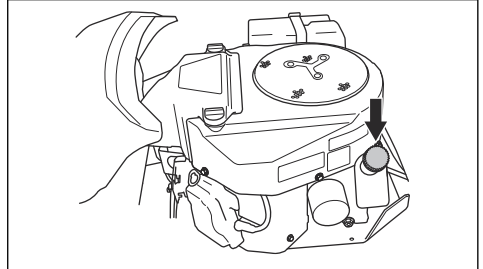

- Tør olien af oliepinden.
- Sæt oliepinden i igen. Spænd den ikke.
- Træk oliepinden ud, og aflæs niveauet.
- Oliestanden skal stå imellem markeringerne på oliepinden. Hvis standen er nær markeringen ADD, skal der påfyldes olie til markeringen FULL.

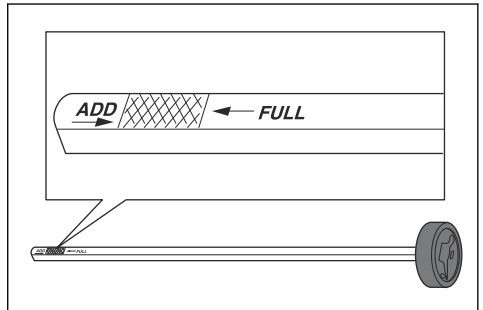

- Påfyld olien gennem det hul, som oliepinden sidder i. Påfyld olien langsomt.

Bemærk: Se *Tekniske data på side 72* for at se, hvilken motorolie der anbefales. Bland ikke forskellige typer olie.

- Skrul oliepinden i, og stram den korrekt, før du starter motoren. Start motoren, og lad den køre i tomgang i ca. 30 sekunder. Stop motoren. Vent 30 sekunder, og kontrollér så oliestanden igen.

Sådan kontrolleres motoroliestanden, R 422Ts AWD

- Parkér produkt på en plan overflade, og stop motoren.
- Åbn motorafdækningen.

3. Løsn oliepinden, og træk den ud.

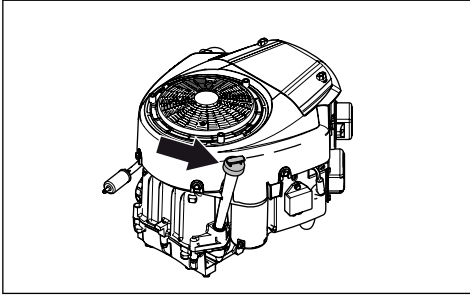

4. Tør olien af oliepinden.
5. Sæt oliepinden i igen. Spænd den ikke.
6. Træk oliepinden ud, og aflæs niveauet.
7. Oliestanden skal stå imellem markeringerne på oliepinden. Hvis standen er nær markeringen ADD, skal der påfyldes olie til markeringen FULL.

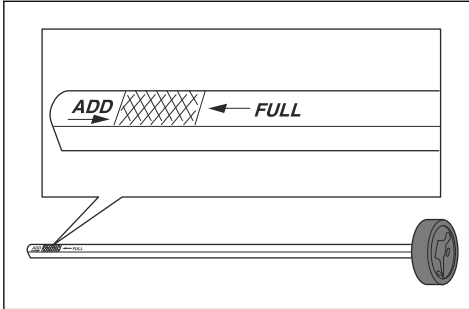

8. Påfyld olien gennem det hul, som oliepinden sidder i. Påfyld olien langsomt.

Bemærk: Se *Tekniske data på side 72* for at se, hvilken motorolie der anbefales. Bland ikke forskellige typer olie.

9. Skru oliepinden i, og stram den korrekt, før du starter motoren. Start motoren, og lad den køre i tomgang i ca. 30 sekunder. Stop motoren. Vent 30 sekunder, og kontrollér så oliestanden igen.

Sådan skifter du motorolie og oliefilter, R 418Ts AWD

Hvis motoren er kold, skal du starte motoren i 1-2 minutter, før du aftapper motorolien. Dette gør motorolien varm og lettere at aftappe.



ADVARSEL: Lad ikke motoren køre i mere end 1-2 minutter, før du aftapper motorolien. Motorolien bliver meget varm og kan forårsage forbrændinger. Lad motoren køle af, før du aftapper motorolien.



ADVARSEL: Hvis du spilder motorolie på huden, kan den fjernes med vand og sæbe.

1. Sæt en beholder under olieaftappingsproppen på venstre side af motoren.
2. Fjern oliepinden.
3. Fjern olieaftappingsproppen.

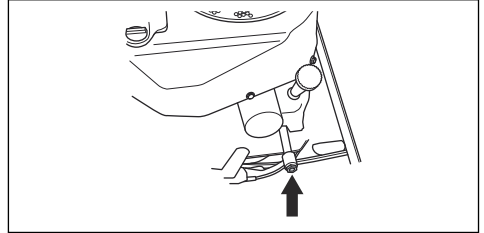

4. Tøm olien i beholderen.
5. Monter olieaftappingsproppen, og spænd den.
6. Drej oliefilteret mod uret for at afmontere det.

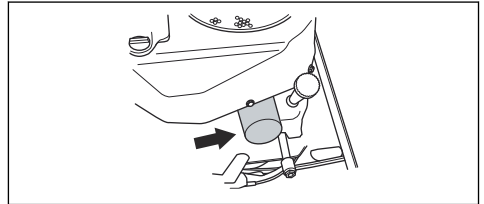

7. Smør gummipakningen på det nye oliefilter med ny olie.
8. Monter oliefilteret ved at dreje det med uret med hånden, indtil gummipakningen er på plads, og spænd derefter en halv omgang mere.
9. Påfyld ny olie som beskrevet i *Sådan kontrolleres motoroliestanden, R 418Ts AWD på side 64*.
10. Start motoren, og lad den køre i tomgang i 3 minutter.
11. Stop motoren, og sørg for, at oliefilteret ikke lækker.
12. Udfør en kontrol af olieniveauet, og påfyld olie for at kompensere for olien i det nye oliefilter.

Bemærk: For sikker bortskaffelse af brugt motorolie, se *Bortskaffelse på side 71*.

Sådan skifter du motorolie og oliefilter, R 422Ts AWD

Hvis motoren er kold, skal du starte motoren i 1-2 minutter, før du aftapper motorolien. Dette gør motorolien varm og lettere at aftappe.



ADVARSEL: Lad ikke motoren køre i mere end 1-2 minutter, før du aftapper motorolien. Motorolien bliver meget varm og kan

forårsage forbrændinger. Lad motoren køle af, før du aftapper motorolien.

Sådan kontrolleres gearkasseoliestanden

1. Fjern de to skruer, én på hver side, og løft gearkassedækslet af.

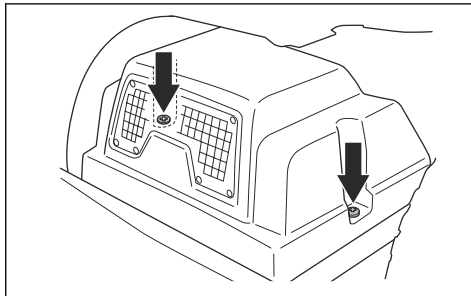

2. Sørg for, at oliestanden i gearkasseolietanken står mellem de to vandrette linjer på tanken.

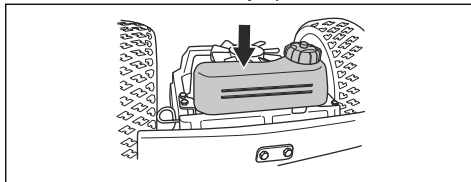

3. Påfyld motorolie, hvis oliestanden er under den nederste linje, men fyld ikke op over den øverste linje. Se *Tekniske data på side 72* for anbefalet olie. Olien skal være en syntetisk olie.

Smøring, generel information

- Fjern tændingsnøglen for at forhindre utilsigtede bevægelser under smørearbejdet.
- Brug motorolie når du smører med en oliekanne.
- Når du smører med fedt, skal du bruge chassisfedt eller fedt til kuglelejer, som forhindrer korrosion. Fjern uønsket fedt efter smøring.
- Smør 2 gange om ugen, hvis du brugere produktet dagligt.
- Spild ikke smøremiddel på drivremme eller rillerne på remskiverne. Hvis du spilder, skal der rengøres med alkohol. Hvis friktionen mellem drivremmen og remskiven ikke er tilstrækkelig rengøring med alkohol, skal drivremmen udskiftes.



BEMÆRK: Brug ikke benzin eller andre petrokemiske produkter til rengøring af drivremmene.

Sådan smøres kabler

- Smør de 2 ender af kablerne, og flyt betjeningsgrebene til yderstillinger.
- Sæt gummityllerne på kablerne igen, når de er smurt.



ADVARSEL: Hvis du spilder motorolie på huden, kan den fjernes med vand og sæbe.

1. Sæt en beholder under olieaftapningsproppen på venstre side af motoren.
2. Fjern oliepinden.
3. Fjern olieaftapningsproppen.

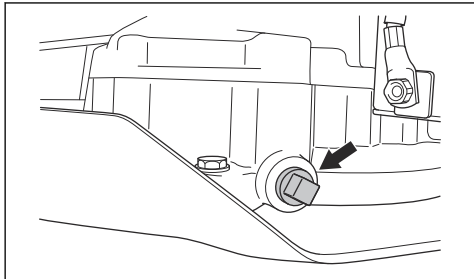

4. Lad olien løbe ned i beholderen.
5. Monter olieaftapningsproppen, og spænd den.
6. Drej oliefilteret mod uret for at afmontere det.

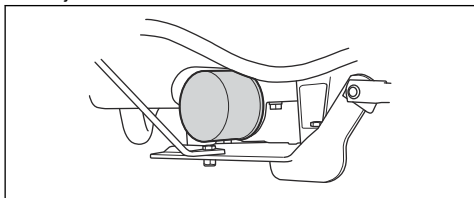

7. Smør gummipakningen på det nye oliefilter med ny olie.
8. Monter oliefilteret ved at dreje det med uret med hånden, indtil gummipakningen er på plads, og spænd derefter en halv omgang mere.
9. Påfyld ny olie som beskrevet i *Sådan kontrolleres motoroliestanden, R 422Ts AWD på side 64*.
10. Start motoren, og lad den køre i tomgang i 3 minutter.
11. Stop motoren, og sørg for, at oliefilteret ikke lækker.
12. Påfyld olie for at kompensere for den olie, der opfanges af det nye oliefilter.

Bemærk: For sikker bortskaffelse af brugt motorolie, se *Bortskaffelse på side 71*.

- Kabler med beklædning skal smøres regelmæssigt for at undgå funktionsfejl.
 - a) Afmonter kablet, og hæng det lodret.
 - b) Smør kablet med tynd motorolie, indtil olien begynder at frigøres fra bunden. Udskift kablet, hvis olien ikke frigøres fra bunden.

Bemærk: Du kan fylde en lille plasticpose med olie og forsegle plastikposen mod kablets beklædning med tape. Lad kablet hænge lodret fra posen indtil næste dag.

Sådan smøres klippeskjoldet

1. Afmonter frontdækslet.
2. Smør leddene og lejerne med motorolie.

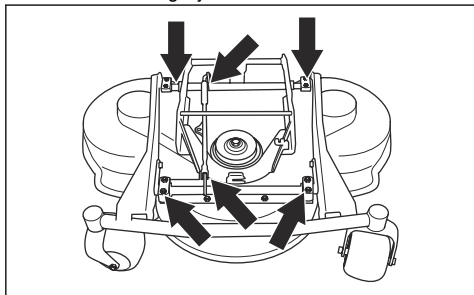

Sådan smøres pedalsystemet

1. Fjern de 2 skruer, og fjern rammepladen.

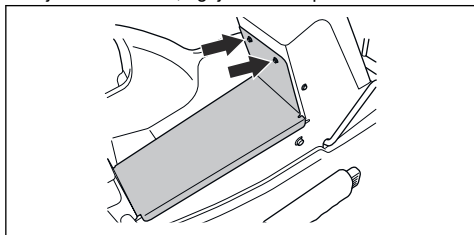

2. Tryk på og slip pedalerne og smør de dele, der bevæger sig, med motorolie.

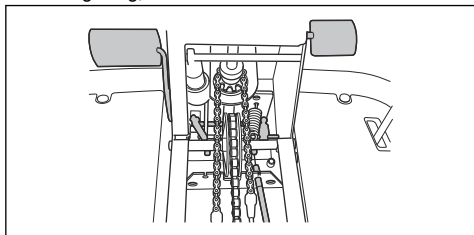

3. Smør kablerne til pedalerne til kørsel fremad og bagud med motorolie.

Sådan smøres parkeringsbremsekablet

1. Fjern de 2 skruer, og fjern rammepladen.

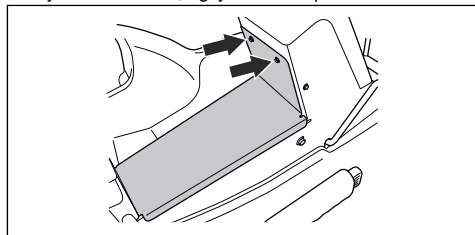

2. Fjern venstre sideafskærmning.
3. Smør enderne på parkeringsbremsekablet med motorolie.

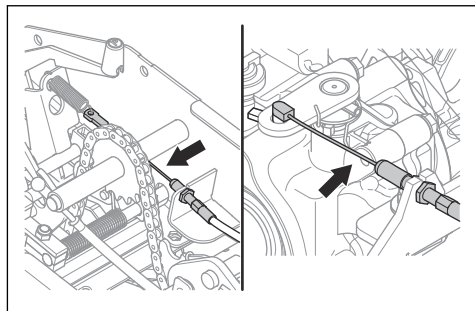

4. Fjern gummihuset på parkeringsbremsekablet.
5. Smør parkeringsbremsekablet med motorolie.
6. Tryk på parkeringsbremsepedalen 3 gange, og smør parkeringsbremsekablet igen.
7. Fastgør dækslet i venstre side og rammepladen.

Sådan smøres kæderne i tunnelen

1. Fjern skruerne, og fjern rammepladen.
2. Smør kæden i rammetunnelen med motorolie eller kædesmøremiddel i sprayform.

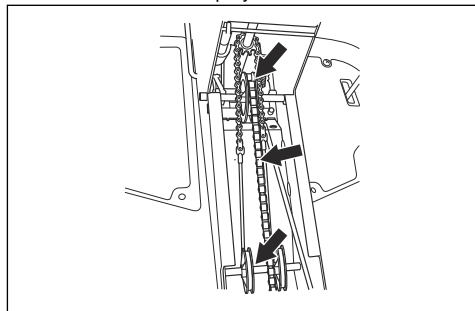

3. Smør remskiveakslen til styrekablerne med fedt.

Sådan smøres led og samlinger i klippehøjdejusteringen

1. Smør led og samlinger i klippehøjdejusteringen, bag højre forhjul. Smør med olie.

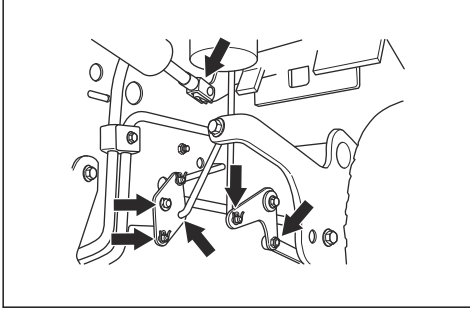

Sådan smøres sædets glideskinner

1. Vip sædet fremad.
2. Smør glideskinnerne med motorolie.

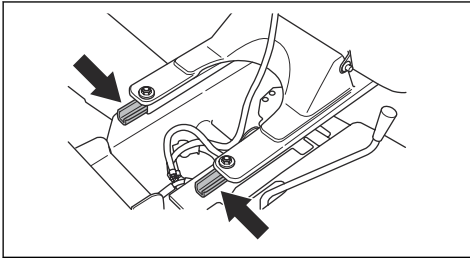

Sådan smøres gaskablet, chokerkablet og håndtagets lejer

1. Fjern højre sideafskærmning.
2. Åbn motorafdækningen.
3. Smør de frie ender af kablerne, herunder ender nær motoren, med motorolie.
4. Flyt gashåndtaget, chokerhåndtaget og håndtagene til klippeskjoldet til deres yderpositioner, og smør kablerne igen.

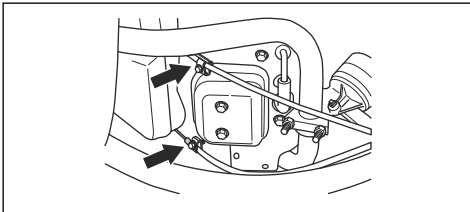

5. Smør leddene, hægterne og lejerne på håndtagene til klippeskjoldet med motorolie.

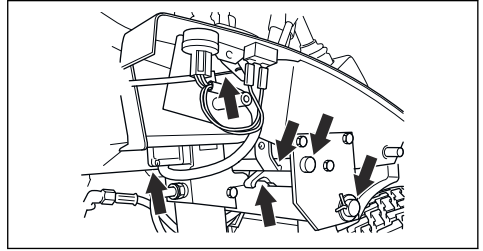

6. Montér højre sideafskærmning.

Sådan smøres kablet til den hydrostatiske gearkasse

1. Fjern de to skruer, én på hver side, og løft gearkassedækslet af.

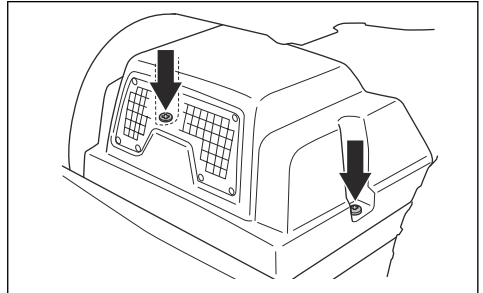

2. Smør leddene og lejerne i venstre side med motorolie.
3. Fjern gummiforingen, og smør kablet til den hydrostatiske gearkasse med motorolie.

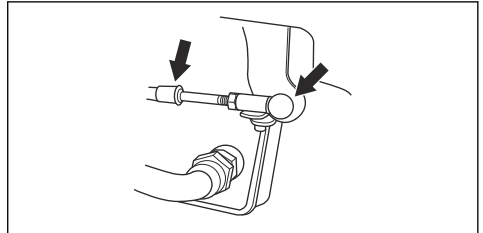

4. Tryk på frem-pedalen 5 gange, og smør kablet til den hydrostatiske gearkasse igen.
5. Montér gummiforingen.

Sådan smøres remstrammeren

Remstrammeren skal smøres regelmæssigt med molybdendisulfid-fedt af god kvalitet.

1. Fjern de 2 skruer, der holder remafskærmningen på plads, og løft den af.

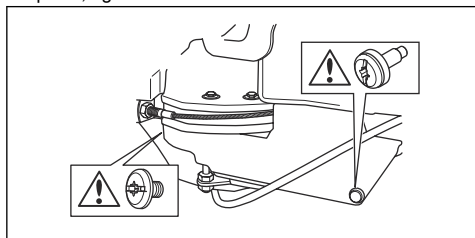

2. Smør med en fedtsprøjte gennem niplen på højre side under den nederste remskive. Smør, indtil fedtet er skubbet ud gennem bagsiden af niplen.

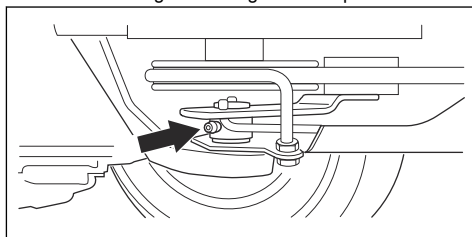

3. Monter remafskærmningen, og spænd de 2 skruer.

Fejlfinding

Fejlsøgningstabel

Hvis du ikke kan finde en løsning på dine problemer i denne brugsanvisning, skal du henvende dig til dit Husqvarna-serviceværksted.

Problem	Årsag
Startmotoren tørner ikke motoren	Parkeringsbremsen aktiveres ikke. Se <i>Sådan aktiveres og frigøres parkeringsbremsen på side 54</i> .
	Klippekjoldets løftehåndtag er i klippeposition. Se <i>Sådan sænkes klippeskjoldet til driftsposition på side 52</i> .
	Hovedsikringen er sprængt. Se <i>Sådan udskiftes en sikring på side 60</i> .
	Tændingslåsen er defekt.
	Forbindelsen mellem kablet og batteriet er dårlig. Se <i>Batterisikkerhed på side 48</i> .
	Batteriet er for svagt. Se <i>Opladning af batteriet på side 61</i> .
	Startmotoren er defekt.
Motoren starter ikke, når startmotoren tørner motoren	Der er intet brændstof i brændstoftanken. Se <i>Sådan påfyldes brændstof på side 51</i> .
	Tændrøret er defekt.
	Tændingskablet er defekt.
	Der er snavs i karburator eller brændstoffledning.
Motoren kører ikke jævnt	Tændrøret er defekt.
	Karburatoren er indstillet forkert.
	Luftfilteret er tilstoppet. Se <i>Sådan rengøres og udskiftes luftfilteret på side 60</i> .
	Brændstoftankens ventil er tilstoppet.
	Der er snavs i karburator eller brændstoffledning.

Problem	Årsag
Motoren har tilsyneladende ingen strøm	Luffilteret er tilstoppet. Se <i>Sådan rengøres og udskiftes luffilteret på side 60.</i>
	Tændrøret er defekt.
	Der er snavs i karburator eller brændstofledning.
	Gaskablet er justeret forkert.
Gearkassen har ikke tilstrækkelig strøm	Gearkassens koldluftindtag eller køleflangerne er tilstoppet.
	Gearkassens ventilator er beskadiget.
	Der er ingen olie i gearkassen, eller oliestanden er for lav. Se <i>Sådan kontrolleres gearkasseoliestanden på side 66.</i>
Batteriet oplader ikke	Batteriet er defekt. Se <i>Batterisikkerhed på side 48.</i>
	Forbindelsen ved kabelstikkene på batteripolerne er dårlig. Se <i>Batterisikkerhed på side 48.</i>
Der er vibrationer i produktet	Knivene er løse. Se <i>Sådan efterses knivene på side 64.</i>
	En eller flere af knivene er ubalanceret. Se <i>Sådan efterses knivene på side 64.</i>
	Motoren er løs.
Klipperesultatet er utilfredsstillende	Knivene er sløve. Se <i>Sådan efterses knivene på side 64.</i>
	Græsset er langt eller vådt. Se <i>Få et godt klipperesultat på side 54.</i>
	Klippeskjoldet er skævt.
	Der er en græstilstopning i klippeskjoldet. Se <i>Sådan rengøres produktet på side 56.</i>
	Dæktrykket er forskelligt i højre og venstre side. Se <i>Dæktryk på side 61.</i>
	Produktet betjenes ved for høj hastighed. Se <i>Få et godt klipperesultat på side 54.</i>
	Motoromdrejningstallet er for lavt. Se <i>Få et godt klipperesultat på side 54.</i>
	Drivremmen glider.

Transport, opbevaring og bortskaffelse

Transport

- Produktet er tungt og kan forårsage knusningskader. Vær forsigtig, når du lægger det på eller af et køretøj eller en anhænger.
- Brug en godkendt anhænger til transport af produktet.
- Sørg for, at du har kendskab til de lokale færdselsregler, inden du transporterer produktet i en anhænger eller på veje.

Sådan fastgøres produktet sikkert på en anhænger til transport



ADVARSEL: Parkeringsbremsen er ikke tilstrækkelig til at fastholde produktet under transport. Spænd produktet sikkert fast på anhængerens.

Udstyr: 2 godkendte forsurringsremme og 4 kileformede hjulstopklodser.

1. Aktiver parkeringsbremsen.
2. Fastgør forsurringsremmene omkring stellet eller bagvognen.

3. Spænd forsurringsremmene i retning af anhængerens bageste og forreste del for at fastgøre produktet.
4. Sæt hjulstopklodserne foran og bagved baghjulene.

Sådan bugseres produktet

Produktet er udstyret med en hydrostatisk gearkasse. For at forhindre beskadigelse af gearkassen må produktet kun bugseres over korte afstande og kun ved lav hastighed.

Deaktiver gearkassen, når du bugserer. Se *Aktivering og deaktivering af drivsystemet på side 51*.

Opbevaring

Klargør produktet til opbevaring, når sæsonen er slut og før mere end 30 dages opbevaring. Hvis du beholder brændstof i tanken i 30 dage eller mere, kan dannelse af klæbrige partikler forårsage tilstopning i karburatoren. Dette har en negativ virkning på motorens funktion.

For at forhindre klæbrige partikler under opbevaring skal du tilføje en stabilisator. Hvis der anvendes alkylatbenzin, er stabilisator er ikke nødvendig. Hvis du bruger almindelig benzin, må du ikke skifte til alkylatbenzin. Dette kan medføre, at følsomme gummidele bliver hårde. Tilsæt stabilisator til brændstoffet i tanken eller den beholder, der bruges til opbevaring. Brug altid det blandingsforhold, der angives af producenten. Lad motoren køre i mindst 10 minutter, efter du har tilføjet stabilisatoren, indtil den strømmer ind i karburatoren.



ADVARSEL: Opbevar ikke produktet med brændstof i tanken indendørs eller på steder med dårlig ventilation. Der er risiko for brand, hvis brændstofdampe kommer i nærheden af åben ild, gnister eller kontrollamper i f.eks. kedler, varmtvandsbeholdere og tørretumblere.



ADVARSEL: Fjern græs, blade og andre brændbare materialer fra produktet for at mindske risikoen for brand. Lad produktet køle af, før du sætter det til opbevaring.

- Rengør produktet, se *Sådan rengøres produktet på side 56*. Reparér lakskader for at forhindre korrosion.
- Efterse produktet for slidte eller beskadigede dele, og spænd skruer og møtrikker, som måtte have løsnet sig.
- Fjern batteriet. Rengør det, lad det op og opbevar det køligt.
- Skift motorolien, og kassér spildolien.
- Tøm brændstoftanken. Start motoren, og lad den køre, til der ikke er resterende brændstof i karburatoren.

Bemærk: Tøm ikke brændstoftanken og karburatoren, hvis der er tilført stabilisator.

- Fjern tændrørene, og hæld ca. en spiseskefuld motorolie i hver enkelt cylinder. Drej motorakslen med hånden for at fordele olien, og sæt tændrørene i igen.
- Smør alle smørenepler, samlinger og aksler.
- Opbevar produktet på et rent og tørt sted, og tildæk det for at opnå ekstra beskyttelse.
- Et dækket til beskyttelse af dit produkt under opbevaring eller transport kan fås hos din forhandler.

Bortskaffelse

- Kemikalier kan være farlige og må ikke bortskaffes på jorden. Kassér altid brugte kemikalier på et servicecenter eller et relevant bortskaffelsessted.
- Når produktet er slidt op, skal det sendes til forhandleren eller til et relevant genbrugssted.
- Olie, oliefiltre, brændstof og batteriet kan have negativ indvirkning på miljøet. Overhold de lokale krav til genanvendelse og de gældende regler.
- Kassér ikke batteriet som husholdningsaffald.
- Send batteriet til et Husqvarna-serviceværksted, eller kassér det på et bortskaffelsessted for brugte batterier.

Tekniske data

Tekniske data

	R 418Ts AWD	R 422Ts AWD
Dimensioner		
Længde uden klippeskjold, mm	2020	2070
Bredde uden klippeskjold, mm	900	900
Højde, mm	1130	1160
Vægt uden klippeskjold, med tomme tanke, kg	299	327
Akselafstand, mm	870	1000
Sporvidde forrest, mm	713	713
Sporvidde bagest, mm	710	710
Dækstørrelse	16 × 6,50 × 8	18 × 7,50 × 8
Dæktryk, bagdæk - fordæk, kPa/bar/PSI	60 / 0,6 / 8,5	60 / 0,6 / 8,5
Maks. hældning, grader °	10	10
Motor		
Mærke/model	Kawasaki / FS541V	Briggs & Stratton/7220
Nominel motoreffekt, kW ⁵	10,6	12,5
Slagvolumen, cm ³	603	656
Motorens maks. omdrejningstal, o/min	2900 ±100	3000 ±100
Brændstof, min. oktantal	91	91
Tankens kapacitet, l	17	17
Olie	Klasse SF, SG, SH eller SJ SAE40, SAE30, SAE10W-30, SAE10W-40 eller SAE5W-20	Klasse SF, SG, SH eller SJ SAE40, SAE30, SAE10W-30, SAE10W-40 eller SAE5W-20
Oliemængde inkl. filter, liter	1,9	1,9
Oliemængde ekskl. filter, liter	1,7	1,7
Startmotor	Elektrisk start 12 V	Elektrisk start 12 V
Gearkasse		
Mærke	Tuff torq	Tuff torq
Model	KTM10SA/K664GA	KTM10DA/K664GA
Olie, klasse SF-CC	SAE 10W/50 syntetisk	SAE 10W/50 syntetisk
Oliekapacitet, i alt, l	3,2	3,2

⁵ Motorens effektangivelse er den gennemsnitlige nettoeffekt (ved det anførte omdrejningstal) for en typisk produktionsmodel af motoren målt iht. SAE-standarden J1349/ISO1585. Motorer fra masseproduktionen kan afvige fra denne værdi. Den faktiske effekt på motoren, som monteres i det færdige produkt, vil afhænge af driftshastigheden, miljøhensyn og andre værdier.

	R 418Ts AWD	R 422Ts AWD
Elektrisk system		
Type	12 V, negativ stel	12 V, negativ stel
Batteri	12 V, 24 Ah	12 V, 24 Ah
Tændrør	NGK BPR4ES	EMS PLATINUM
Hovedsikring, fladsikring, A	15	15
Sikring til strømudtag, fladsikring, A	5	5
Elektrodeafstand, mm/tomme	0,75/0,030	0,75/0,030
Lygter	Halogen, 2 × 12 V 20 W	Halogen, 2 × 12 V 20 W
Klipeskjold		
Type	Combi 94	Combi 103
	Combi 103	Combi 112
	Combi 112	Combi 122

Klipeskjold	Combi 94	Combi 103	Combi 112	Combi 122
Klippebredde, mm	940	1030	1120	1220
Klippehøjde, 7 positioner, mm/tomme	25-75	25-75	25-80	25-80
Bredde, mm	1030	1120	1220	1330
Vægt, kg	45	49	56	64
Kniv				
Længde, mm	383	383	420	454
Artikelnummer	5795626-10	5041904-10	5041878-10	5354294-10
Støjmissioner ⁶				
Lydeffektniveau, målt dB(A)	97	97	97/98	102
Lydeffektniveau, garanteret dB(A)	98	98	98/99	103
Lydniveauer ⁷				
Lydtryksniveau ved brugerens øre, dB(A)	83	83	83	88
Vibrationsniveauer ⁸				
Vibrationsniveau i rattet, m/s ²	3,5	3,5	3,5	3,5

⁶ Emission af støj til omgivelserne målt som lydeffekt (L_{WA}) i henhold til EF-direktiv 2000/14/EF.

⁷ Lydtryksniveau iht. EN ISO 5395. Rapporterede data for lydtryksniveau har en typisk statistisk spredning (standardafvigelse) på 1,2 dB (A).

⁸ Vibrationsniveau iht. EN ISO 5395. Rapporterede data for vibrationsniveau har en typisk statistisk spredning (standardafvigelse) på 0,2 m/s² (rat) og 0,8 m/s² (sæde).

Klippekjold	Combi 94	Combi 103	Combi 112	Combi 122
Vibrationsniveau i sædet, m/s ²	0,7	0,7	0,7	0,7



ADVARSEL: Hvis du bruger et klippeskjold, der ikke er godkendt til produktet, kan det forårsage, at genstande slynges ud med høj hastighed og forårsager alvorlig

personskade. Brug ikke andre klippeskjold end dem, der er angivet i denne brugsanvisning.

Tilbehør

Instruktioner for vedligeholdelse af ekstraudstyr eller tilbehør er ikke oplyst i denne brugsanvisning. Se

brugsanvisningen til tilbehøret eller udstyret for at få yderligere oplysninger.

Service

Foretag en årlig kontrol på et autoriseret servicecenter for at sikre, at produktet fungerer sikkert og optimalt i højsæsonen. Det bedste tidspunkt at udføre et eftersyn eller en reparation af produktet er i lavsæsonen.

Når du sender en bestilling på reservedelene, skal du oplyse købsår, model, type og serienummer.

Brug altid originale reservedele.

Garanti

Gearkassegaranti

Gearkassegarantien er kun gældende, hvis der udføres eftersyn af hjulhastigheden for for- og baghjul som angivet i vedligeholdelseskemaet. For at forhindre beskadigelse af gearkassesystemet skal du lade et godkendt serviceværksted justere det.

EU-overensstemmelseserklæring

EU-overensstemmelseserklæring

Husqvarna AB, SE-561 82 Huskvarna, Sverige, tlf.: +46-36-146500 erklærer hermed, at **-havevaktorerne Husqvarna R 418Ts AWD og R 422Ts AWD** fra 2014's serienumre og fremad (årstallet er tydeligt angivet i klartekst på typeskiltet efterfulgt af et serienummer) stemmer overens med forskrifterne i RÅDETS DIREKTIV:

- af den 17. maj 2006 "angående maskiner" **2006/42/EF**
- af den 26. februar 2014 "angående elektromagnetisk kompatibilitet" **2014/30/EU**
- af den 8. maj 2000 "angående emission af støj til omgivelserne" **2000/14/EF**

Oplysninger om støjafgivelse og klippebredde, se Tekniske data.

Følgende harmoniserede standarder har fundet anvendelse:

EN ISO 12100, EN ISO 5395-1, EN ISO 5395-3

Hvis ikke andet er angivet, er de ovennævnte standarder de senest udgivne versioner.

Udpeget organ: **0404, RISE SMP Svensk Maskinprovning AB, Box 7035, SE-750 07 Uppsala** har udstedt rapporter vedrørende opfyldelse af bestemmelserne iht. bilag VI til RÅDETS DIREKTIV af 8. maj 2000 "angående emission af støj til omgivelserne" 2000/14/EU.

Certifikaterne har nummer: 01/901/268, 01/901/269, 01/901/203

Huskvarna, 2016-02-15



Claes Losdal, udviklingschef/haveprodukter (autoriseret repræsentant for Huskvarna AB og ansvarlig for teknisk dokumentation)

INNHold

Innledning.....	76	Tekniske data.....	109
Sikkerhet.....	81	Tilbehør.....	111
Montering.....	85	Service.....	111
Bruk.....	88	Garanti.....	111
Vedlikehold.....	91	EF-samsvarserklæring.....	112
Feilsøking.....	106	0
Transport, oppbevaring og avhending.....	107		

Innledning

Inspeksjon før levering og produktnumre

Merk: Dette produktet har blitt inspisert før levering. Pass på at du mottar et signert eksemplar av inspeksjonsdokumentet fra forhandleren din.

Serviceverkstedets kontaktførmasjon:	
Denne brukerhåndboken tilhører produktet med produktnummer/serienummer:	
/	
Motor:	
Girkasse:	

Produktbeskrivelse

Produktet er en kjøregressklipper. Gass- og ryggepedalene lar brukeren justere hastigheten trinnløst. En timeteller viser hvor mange timer operatøren har brukt produktet. Produktet har hovedlys, drift på alle hjul (AWD) og brukes med kombiklippeaggregater med BioClip.

Bruksområder

Produktet er laget for å klippe gress på åpne og flate områder i boligområder og hager. Du kan montere

tilbehør for å bruke produktet til andre formål. Snakk med Husqvarna-forhandleren hvis du vil vite mer om hvilke tilbehør som er tilgjengelig.

Kjøp forsikring til produktet ditt

Sørg for at du har forsikret det nye produktet ditt. Snakk med forsikringsselskapet ditt hvis du er usikker. Vi anbefaler en kaskoforsikring som dekker tredjepartsskade, brann, skade, tyveri og erstatningsansvar.

Produktoversikt

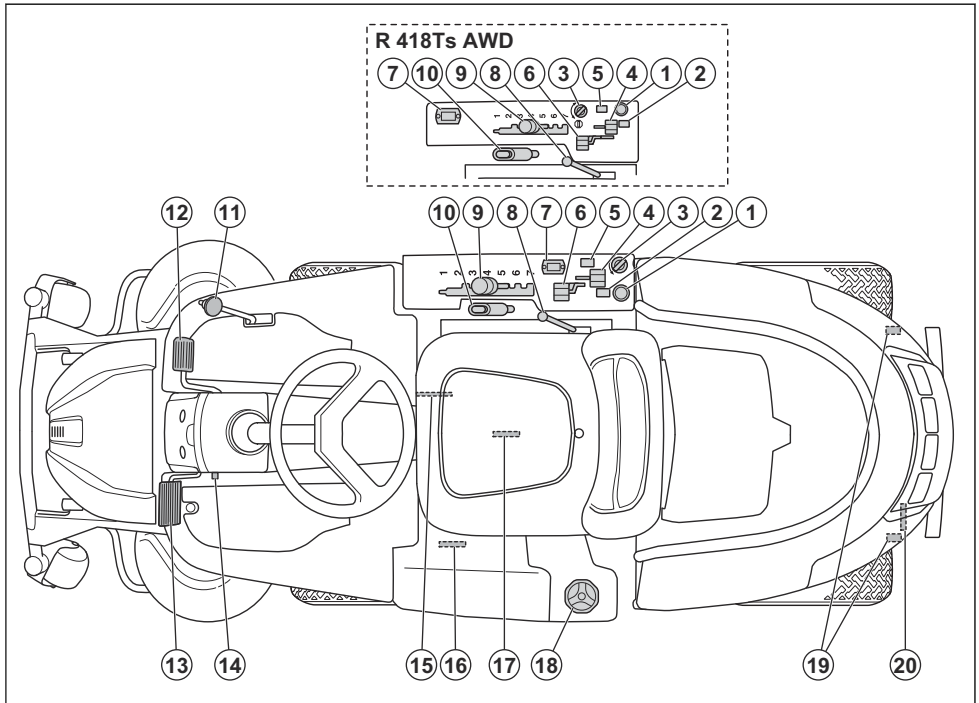

- | | |
|--|---|
| 1. Strømuttak 12 V | 11. Ryggepedal |
| 2. Bryter for strømuttaket | 12. Foroverpedal |
| 3. Tenningslås | 13. Parkeringsbremsen |
| 4. Gassregulator | 14. Låseknapp for parkeringsbremsen |
| 5. Bryter for frontlyktene | 15. Setejustering |
| 6. Chokeregulator | 16. Spak for å koble driften på forakselen inn eller ut |
| 7. Timeteller | 17. Typeskilt |
| 8. Løftespak for hydraulisk løft av klippeaggregatet | 18. Drivstofflokk |
| 9. Spak for regulering av klippehøyde | 19. Deksellås |
| 10. Løftespak for mekanisk løft av klippeaggregatet | 20. Spak for å koble driften på bakakselen inn eller ut |

Oversikt over det elektriske systemet

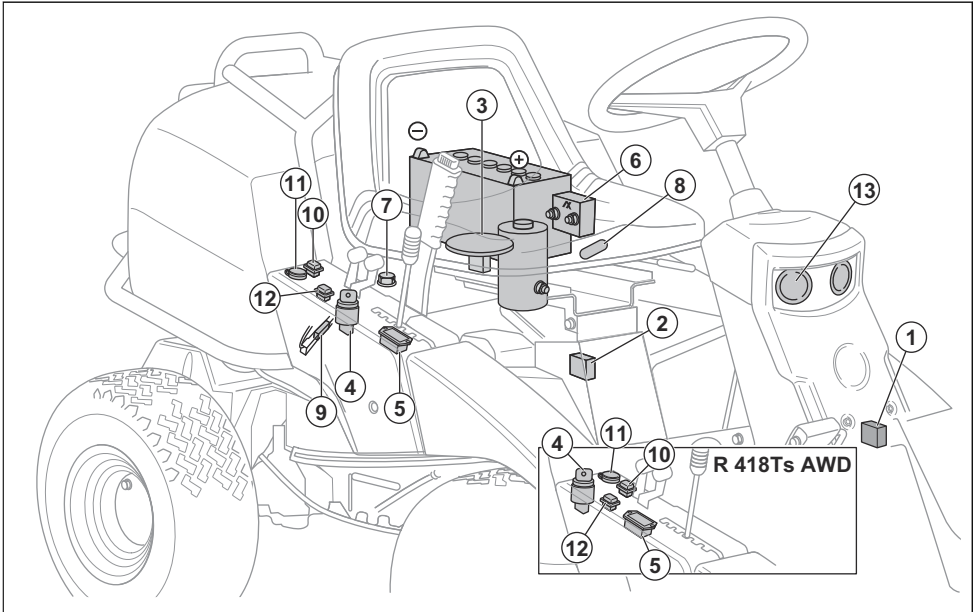

1. Batteri
2. Mikrobryter for den hydrostatiske transmisjonen
3. Mikrobryter for klippeaggregatet
4. Mikrobryter for setet
5. Tenningslås
6. Timeteller
7. Relé
8. Motorkontakter
9. Hovedsikring, 15 A
10. Sikring 7,5 A
11. Bryter for strømuttaket
12. Strømuttak (12 V)
13. Bryter for frontlyktene
14. Frontlykter

Stikkkontakten har en sikring. Se *Slik skifter du en sikring på side 97*.

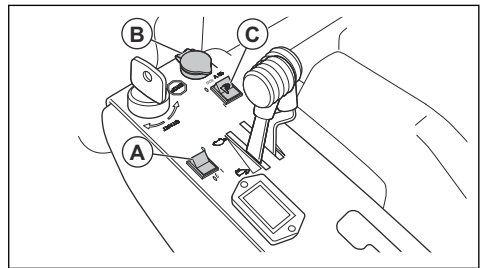

Gasspedal og ryggepedal

Hastigheten justeres gradvis ved hjelp av to pedaler. Den venstre pedalen (1) brukes til å kjøre fremover, og

Timeteller

Timetelleren viser hvor mange timer motoren har vært i drift. Perioder hvor tenningen har vært på, men motoren av, registreres ikke. Det siste sifferet viser tiendedelstimer (6 minutter).

Frontlykter og strømuttak

Trykk på strømbryteren (A) for å tenne eller slukke frontlyktene.

Trykk på strømbryteren (C) for å sette strømuttaket (B) til på eller av. Spenningen i stikkkontakten er 12 V.

den høyre pedalen (2) brukes til å rygge. Produktet stopper når begge pedalene slippes.

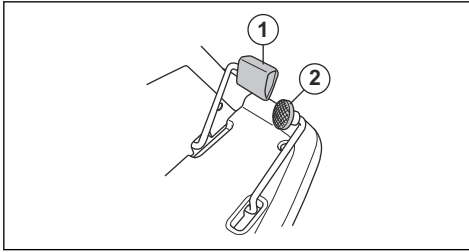

Løftespak for hydraulisk løft av klippeaggregatet

Løftespaken for hydraulisk løft brukes til å løfte klippeaggregatet til transportstillingen og senke klippeaggregatet til klippstillingen. Det hydrauliske løftet benytter hydraulikktrykket, og motoren må være i gang for at det skal være mulig å bruke løftet.

Når løftespaken flyttes til transportstillingen, slutter knivene å rotere etter omtrent fem sekunder.

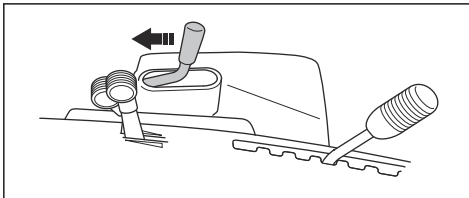

Når løftespaken flyttes til klippstillingen, begynner knivene å rotere.

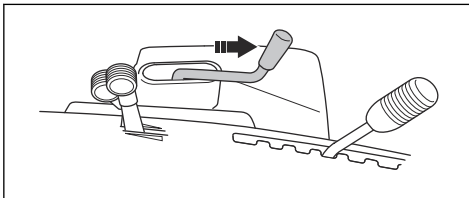

Hvis du trenger å løfte eller senke klippeaggregatet mens motoren er avslått og det er ikke noe hydraulisk trykk, må du bruke spaken for mekanisk løft.

Løftespak for mekanisk løft av klippeaggregatet

Løftespaken for mekanisk løft brukes til å løfte og senke klippeaggregatet når hydraulikktrykket ikke er

tilgjengelig. Den kan også brukes til å mekanisk låse klippeaggregatet i transportstillingen.

Trekk løftespaken bakover for å løfte klippeaggregatet til transportstillingen. Hvis motoren er slått på, slutter knivene å rotere etter omtrent fem sekunder.

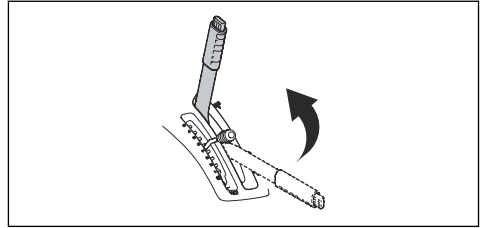

Merk: Løftespaken for mekanisk løft må være i transportstillingen for at motoren skal starte.

Trykk på låseknappen, og flytt spaken forover for å senke klippeaggregatet til klippstillingen. Hvis motoren er slått på, begynner knivene å rotere.

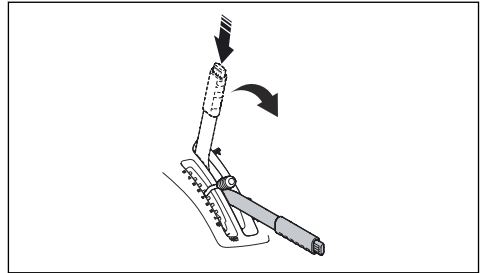

Merk: Hvis klippeaggregatet ikke senkes, har det sannsynligvis blitt løftet med løftespaken for hydraulisk løft. Se *Løftespak for hydraulisk løft av klippeaggregatet på side 79*.

Klippeaggregat

Klippeaggregat for dette produktet er kombiklippeaggregat med BioClip. BioClip klipper gresset til gjødsel. Kombiklippeaggregat kan også brukes uten BioClip. Uten BioClip kastes gresset ut bak.

Symboler på produktet



ADVARSEL: Uforsiktig eller feilaktig bruk kan resultere i alvorlige skader eller dødsfall for brukeren eller tilskuere.



Les nøye gjennom bruksanvisningen, og sørg for at du har forstått instruksjonene før bruk.



Roterende kniver. Hold kroppsdelar borte fra dekselet når motoren er på.



Advarsel: roterende deler. Hold kroppsdelar unna.



Se opp for gjenstander som slynges ut og rikosjetterer.



Varm overflate.



Løsne klemmen for å ta av motordekselet.



Bruk aldri produktet hvis det befinner seg personer, spesielt barn, eller kjæledyr i nærheten.



Se bak deg før og mens du rygger med produktet.



Klipp aldri på tvers av en skråning. Ikke klipp gress i skråninger med brattere helling enn 10 grader. Se *Slik klipper du gress i skråninger på side 84.*



Ha aldri passasjerer på produktet eller utstyret.



Fare for velt.



Bruk produktet ved svært lav hastighet hvis et klippeaggregat ikke er montert.



Bruk produktet ved full hastighet når et klippeaggregat er montert.



Fremover.



Nøytral.



Rygging.



Parkeringsbrems.



Sett på parkeringsbremsen.



Deaktiver parkeringsbremsen.



Bruk choken hvis motoren er kald.



Hydrostatisk frihjul.



Dette produktet er i overensstemmelse med gjeldende EU-direktiver.



Støyutslipp til omgivelsene ifølge EU-direktivet. Produktslippene angis i kapitlet Tekniske data og på klistremerket.



Bruk alltid godkjent hørsevern.



Choke



Stopp motoren.



Start motoren.



Motorturtall – høyt.



Motorturtall – lavt.



Drivstoff.



Maks. etanol 10 %.



Klippehøyde.



Serviceposisjon for klippeaggregat.



Driftsposisjon for klippeaggregat.



Knivene er tilkoblet.



Knivene er frakoblet.



Oljenivå.



Stopp motoren og fjern tennpluggvaireren før det utføres reparasjoner eller vedlikehold.



Kontroller motoroljenivået.



Kontroller oljenivået i transmisjonen.

Merk: Øvrige symboler/klistremer angitt på produktet gjelder sertifiseringskrav for enkelte markeder.

EU V



ADVARSEL: Tukling med motoren opphever EU-type-godkjenningen til dette produktet.

Produktansvar

Som nevnt i lovverket om produktansvar er vi ikke ansvarlig for skader som produktet vårt forårsaker, hvis

- produktet er reparert på feil måte
- produktet er reparert med deler som ikke kommer fra produsenten eller som ikke er godkjent av produsenten
- produktet har et tilbehør som ikke kommer fra produsenten eller som ikke er godkjent av produsenten.
- produktet ikke er reparert på et godkjent servicesenter eller av en godkjent aktør

Sikkerhet

Sikkerhetsdefinisjoner

Advarsler, oppfordringer og merknader brukes for å understreke spesielt viktige deler av bruksanvisningen.



ADVARSEL: Brukes hvis det er fare for personskade eller død for føreren eller andre personer om instruksjonene i håndboken ikke følges.



OBS: Brukes hvis det er fare for skade på produktet, annet materiell eller nærliggende områder om instruksjonene i håndboken ikke følges.

Merk: Brukes for å gi mer nødvendig informasjon for en spesifikk situasjon.

Generelle sikkerhetsinstruksjoner



ADVARSEL: Dette produktet kan kutte av hender og føtter og slynge ut gjenstander i høy hastighet. Alvorlig personskade eller død kan forekomme hvis du ikke følger sikkerhetsinstruksjonene.



ADVARSEL: Ikke fortsett å bruke produktet dersom skjæreutstyret blir skadet. Skadet skjæreutstyr kan slynge ut gjenstander og forårsake alvorlig personskade eller død. Bytt ut ødelagte kniver umiddelbart.



ADVARSEL: Dette produktet danner et elektromagnetisk felt når det er i bruk. Dette feltet kan under visse forhold forstyrre aktive eller passive medisinske implantater. For å redusere faren for hendelser som kan føre til alvorlig eller livstruende skade, anbefaler vi at personer med medisinske implantater rådfører seg med lege og produsenten av det medisinske implantatet før dette produktet tas i bruk.



ADVARSEL: Les de følgende advarslene før du bruker produktet.

- Vær alltid forsiktig og bruk sunn fornuft. Unngå situasjoner du ikke føler deg tilstrekkelig kvalifisert for. Hvis du er usikker på hvordan produktet skal brukes etter å ha lest brukerhåndboken, må du rådføre deg med en ekspert før du tar det i bruk.

- Les brukerhåndboken grundig og forsikre deg om at du har forstått alle instruksjonene på produktet før du tar det i bruk.
- Lær deg hvordan du trygt bruker produktet og styreenhetene, og hvordan du stopper produktet raskt.
- Lær deg å gjenkjenne sikkerhetsmerkene.
- Hold produktet rent, slik at du tydelig kan lese skilt og merker.
- Husk at brukeren er ansvarlig for ulykker som involverer andre personer eller deres eiendom.
- Ikke frakt passasjerer. Produktet må bare brukes av én person av gangen.

- Hold et øye med trafikken når du klipper i nærheten av eller beveger deg over en vei.
- Bruk ikke produktet dersom du er trett, har drukket alkohol eller bruker medisiner eller noe annet som kan ha en negativ innvirkning på syn, vurderingsevne eller kroppskontroll.
- Parker alltid produktet på en jevn overflate med motoren avslått.

Sikkerhetsinstruksjoner vedrørende barn



ADVARSEL: Les de følgende advarslene før du bruker produktet.

- Alvorlige ulykker kan forekomme hvis du ikke er på vakt når det er barn i nærheten av produktet. Barn kan bli fascinert og tiltrukket av produktet og gressklipping. Det er meget mulig at barn ikke vil forbli der du så dem sist.
- Hold barn borte fra området som skal klippes. Påse at en voksen tar ansvar for barna.
- Hold øynene åpne, og slå av produktet hvis barn kommer inn i området. Vær svært forsiktig i nærheten av hjørner, busker, trær eller annet som hindrer fri sikt.
- Se bak deg og ned for å forsikre deg om at det ikke er noen små barn i nærheten av produktet før, og mens, du rygger.
- Ikke la barn sitte på. De kan falle av og bli alvorlig skadet eller hindre sikker manøvrering av produktet.
- Ikke la barn bruke produktet.

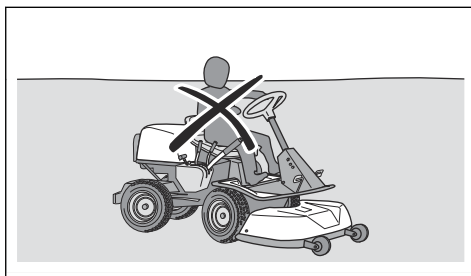

Sikkerhetsinstruksjoner for drift



ADVARSEL: Ikke berør motoren eller eksossystemet under eller rett etter bruk. Motoren og eksossystemet blir svært varme under bruk. Fare for brannskader, brann og skade på eiendom eller nærliggende områder. Hold avstand til busker og andre gjenstander ved bruk av produktet.



ADVARSEL: Les de følgende advarslene før du bruker produktet.

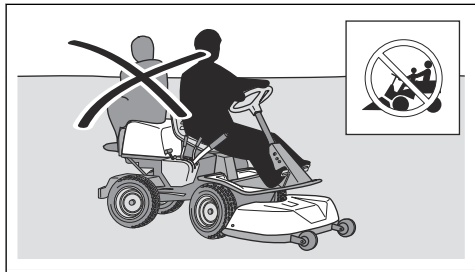

- Ikke la produktet stå med motoren på uten tilsyn. Stopp alltid knivene, sett på parkeringsbremsen, stopp motoren, og fjern tenningsnøkkelen før du setter fra deg produktet uten tilsyn.
- Bruk bare produktet i dagslys eller med god belysning. Hold produktet på trygg avstand fra hull eller andre ujevnheter i bakken. Vær på utkikk etter mulige farer.
- Ikke bruk produktet i dårlig vær, for eksempel i tåke, regn, i fuktige eller i våte omgivelser, ved sterk vind eller kulde, ved fare for lyn osv.
- Lokaliser og merk steiner og andre faste gjenstander for å unngå kollisjon.
- Fjern gjenstander som steiner, leker, ståltråd osv. som kan sette seg fast i knivene og bli kastet ut.

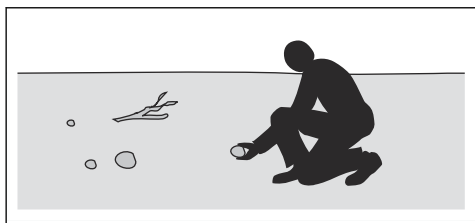

- Ikke la barn eller andre personer som ikke er godkjente som brukere av produktet, bruke eller utføre vedlikehold på det. Aldersgrense for bruk kan være underlagt lokale bestemmelser.
- Kontroller at det ikke befinner seg andre personer i nærheten av produktet når du starter motoren, kobler inn driften eller setter det i bevegelse.

- Se alltid ned og bak før og mens du rygger. Hold utkikk etter store og små hindringer.
- Reduser hastigheten før du runder hjørner.
- Stopp knivene når du kjører over områder som ikke klippes.



OBS: Les de følgende instruksjonene før du bruker produktet.

- Før du bruker produktet må du fjerne gress og smuss fra kjøleluftinntaket til motoren. Hvis kjøleluftinntaket blokkeres, er det fare for skade på motoren.
- Flytt steiner og andre større gjenstander forsiktig, og forsikre deg om at knivene ikke treffer gjenstandene.
- Ikke kjør produktet over gjenstander. Stopp og undersøk produktet og klippeaggregatet hvis du kjører produktet over eller inn i en gjenstand. Utfør om nødvendig reparasjoner før du gjenopptar klippingen.

Personlig verneutstyr



ADVARSEL: Les de følgende advarslene før du bruker produktet.

- Benytt godkjent verneutstyr når du bruker produktet. Verneutstyr kan aldri fullstendig forhindre skade, men det reduserer skadeomfanget hvis ulykken inntreffer. Spør forhandleren din om hjelp til å velge riktig utstyr.
- Bruk alltid godkjent hørselsvern. Langvarig eksponering for støy kan gi varige hørselsskader.
- Bruk alltid vernesko eller vernestøvler. Ståltupp er anbefalt. Bruk ikke produktet barbert.

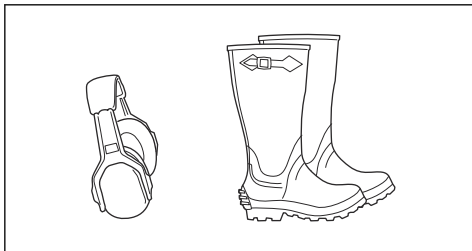

- Bruk hansker når det er nødvendig, for eksempel når du fester, undersøker eller rengjør klippeutstyret.
- Ikke bruk romslige klær, smykker eller andre gjenstander som kan sette seg fast i de bevegelige delene.
- Ha førstehjelpsutstyr og brannslukningsapparat for hånden.

Sikkerhetsutstyr på produktet



ADVARSEL: Les de følgende advarslene før du bruker produktet.

- Ikke bruk produktet dersom sikkerhetsutstyret er defekt. Utfør regelmessig kontroll av sikkerhetsutstyret. Ta kontakt med ditt Husqvarna-serviceverksted, dersom sikkerhetsutstyret er defekt.
- Ikke foreta endringer på sikkerhetsinnretningene. Bruk ikke produktet hvis beskyttelsesplater/-deksler, sikkerhetsbrytere eller andre sikkerhetsinnretninger ikke er festet eller er defekte.

Slik utfører du en kontroll av tenningslåsen

- Skru motoren av og på før å utføre en kontroll av tenningslåsen. Se *Slik starter du motoren på side 89* og *Slik slår du av motoren på side 90*.
- Forsikre deg om at motoren starter når du vrir tenningsnøkkelen til START.
- Forsikre deg om at motoren stopper umiddelbart når du vrir tenningsnøkkelen til STOP.

Sikkerhetskrets

Motoren kan bare startes når følgende betingelser er oppfylt:

- Klippeaggregatet er løftet, og parkeringsbremsen er satt på.

Motoren skal stoppe i følgende situasjoner:

- Klippeaggregatet er senket, og føreren reiser seg fra setet.
- Klippeaggregatet er løftet, parkeringsbremsen er ikke på, og føreren reiser seg fra setet.

Forsøk å starte motoren når én av betingelsene ovenfor ikke er oppfylt for å gjøre en kontroll av sikkerhetskretsen. Endre betingelsene og prøv igjen. Utfør denne kontrollen daglig.

Slik utfører du en kontroll av hastighetsbegrenseren

- Slipp gasspedalen for å bremse.
- For mer bremsekraft kan du trykke på ryggepedalen.
- Pass på at gass- og ryggepedalen ikke er blokkert og kan brukes fritt.
- Kontroller at produktet bremses når gasspedalen slippes opp.

Parkeringsbremsen



ADVARSEL: Hvis parkeringsbremsen ikke virker, kan produktet begynne å bevege seg og forårsake personskade eller skade på eiendom. Sørg for at parkeringsbremsen regelmessig undersøkes og justeres.

Se *Slik kontrollerer du parkeringsbremsen på side 96*.

Lyddemper

Lyddemperen begrenser støynivået og sender avgassene bort fra brukeren.

Bruk ikke produktet hvis lyddemperen mangler eller er defekt. En defekt lyddemper øker støynivået og faren for brann.

Kontroller lyddemperen regelmessig for å sikre at den er riktig montert og ikke skadet.



OBS: Lyddemperen blir svært varm under og etter bruk, og når motoren går på tomgang. Vær forsiktig i nærheten av brannfarlige materialer og/eller avgasser for å unngå brann.

Beskyttelsesdeksler

Manglende eller skadde beskyttelsesdeksler øker risikoen for skade fra bevegelige deler og varme overflater. Kontroller beskyttelsesdekslene før du bruker produktet. Sørg for at beskyttelsesdekslene er riktig festet og ikke har sprekker eller andre skader. Defekte deksler må skiftes.

Slik klipper du gress i skråninger



ADVARSEL: Les de følgende advarslene før du bruker produktet.

- Når du klipper i skråninger, øker risikoen for at du kan miste kontrollen over produktet og at det velter. Dette kan føre til personskade eller død. Du må alltid klippe forsiktig i skråninger. Hvis du ikke kan rygge opp en skråning, eller hvis du ikke føler deg trygg, bør du ikke klippe der.
- Fjern steiner, greiner og andre hindringer.
- Klipp opp og ned i skråninger, ikke fra side til side.
- Ikke beveg deg nedover i en skråning med klippeaggregatet løftet.
- Ikke bruk produktet i skråninger som heller mer enn 10 grader.

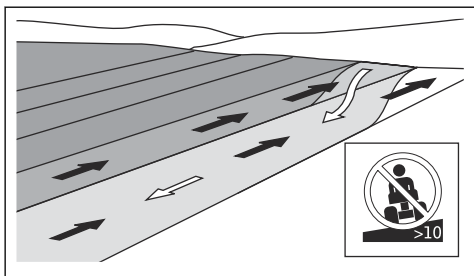

- Ikke start eller stopp i en skråning.
- Kjør jevnt og langsomt i skråninger.
- Ikke foreta plutselige hastighets- eller retningsendringer.

- Sving ikke mer enn nødvendig. Sving langsomt og gradvis når du beveger deg nedover en skråning. Kjør i lav hastighet. Drei rattet forsiktig.
- Vær på utkikk etter og hold deg unna furer, hull og ujevnheter. Det er større fare for at produktet velter på underlag som ikke er flatt. Høyt gress kan skjule hindringer.
- Unngå å klippe nær kanter eller grøfter. Produktet kan plutselig velte hvis et av hjulene kommer over kanten i en bratt skråning eller en grøft, eller hvis en kant gir etter. Hvis produktet havner i vannet, er det fare for at du kan drukne.

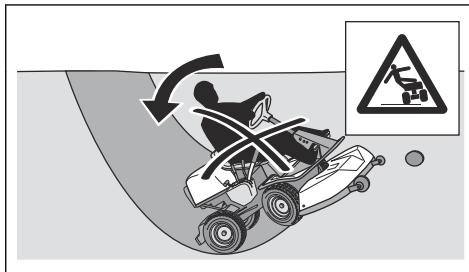

- Unngå å klippe vått gress. Det er glatt, og dekkene kan miste grepet, slik at produktet sklir.
- Ikke forsøk å stabilisere produktet ved å sette foten på bakken.
- Beveg deg svært forsiktig hvis noe av det tilkoblede utstyret kan gjøre produktet mindre stabilt.
- Gjør produktet mer stabilt ved å feste hjulvekter eller motvekter. Kontakt forhandleren for mer informasjon. På R 422Ts AWD må du bruke motvekter siden hjulvekter ikke kan brukes på AWD-produkter.

Drivstoffsikkerhet



ADVARSEL: Vær forsiktig med drivstoff. Det er svært brannfarlig og kan forårsake personskade og skade på eiendom.



ADVARSEL: Les de følgende advarslene før du bruker produktet.

- Fyll ikke drivstofftanken innendørs.
- Bensin og bensindamp er giftig og svært brennbar. Vær forsiktig med bensin for å unngå personskade eller brann.
- Ikke ta av tanklokket eller fyll drivstofftanken når motoren går.
- La motoren bli avkjølt før du fyller på drivstoff.
- Ikke røyk når du fyller drivstoff.
- Ikke fyll drivstoff i nærheten av gnister eller flammer.
- Dersom det er lekkasjer i drivstoffsystemet, må du ikke starte motoren før lekkasjen er reparert.

- Fyll ikke over anbefalt drivstoffnivå. Varmen fra motoren og solen gjør at drivstoffet utvider seg slik at det renner over, hvis tanken fylles for mye.
- Ikke fyll for mye. Hvis du søler drivstoff på produktet, må du vaske bort sølet og vente til det har tørket før du starter motoren. Hvis du søler på klærne dine, må du skifte dem.
- Oppbevar drivstoff kun i godkjente beholdere.
- Lagre produktet og drivstoffet på en måte som ikke medfører fare for drivstofflekkasje eller at avgasser kan forårsake skade.
- Overfør drivstoffet til en godkjent beholder utendørs og unna åpne flammer.

Batterisikkerhet



ADVARSEL: Et skadet batteri kan eksplodere og forårsake personskade. Hvis batteriet er deformert eller skadet, må du ta kontakt med et godkjent Husqvarna-serviceverksted.



ADVARSEL: Les de følgende advarslene før du bruker produktet.

- Bruk vernebriller når du er i nærheten av batterier.
- Ikke ha på deg klokker, smykker eller andre metallgjenstander i nærheten av batteriet.
- Oppbevar batteriet utilgjengelig for barn.
- Lad batteriet på et sted med god luft sirkulasjon.
- Ha minst én meter klaring til lettantennelige materialer når du lader batteriet.
- Kast brukte batterier. Se *Kassering på side 108*.
- Eksplosive gasser kan komme fra batteriet. Ikke røyk i nærheten av batteriet. Hold batteriet unna åpen ild og gnister.

Sikkerhetsinstruksjoner for vedlikehold



ADVARSEL: Produktet er tungt og kan forårsake personskader eller skader på eiendom eller det nærliggende området. Ikke utfør vedlikehold på motoren eller klippeaggregatet uten at disse betingelsene er oppfylte:

- Motoren er slått av.
- Produktet er parkert på et flatt underlag.
- Parkeringsbremsen er satt på.

Innledning



ADVARSEL: Drivremfjæren kan ryke og forårsake personskade. Bruk vernebriller når du monterer eller fjerner klippeaggregatet.

- Tenningsnøkkelen er fjernet.
- Klippeaggregatet er koblet ut.
- Tenningskablene er fjernet fra pluggene.



ADVARSEL: Eksosen fra motoren inneholder karbonmonoksid, en luktfri, giftig og svært farlig gass. Ikke kjør produktet i lukkede områder eller på steder uten tilstrekkelig ventilasjon.



ADVARSEL: Les de følgende advarslene før du bruker produktet.

- For best mulig ytelse og sikkerhet skal det utføres regelmessig vedlikehold på produktet, som angitt i vedlikeholdsplanen. Se *Vedlikeholdsskjema på side 91*.
- Elektrisk støt kan forårsake personskade. Ikke berør kablene mens motoren er i gang. Ikke utfør en funksjonstest på tenningsystemet med fingrene.
- Ikke start motoren hvis de beskyttende dekslene er fjernet. Det er da stor fare for personskade forårsaket av bevegelige eller varme deler.
- La produktet bli avkjølt før du utfører vedlikehold i nærheten av motoren.
- Knivene er skarpe og kan forårsake kuttskader. Sett beskyttelse på knivene eller bruk vernehansker når du arbeider med dem.
- Sett alltid klippeaggregatet i servicestilling for å rengjøre det. Når du skal ha tilgang til klippeaggregatet, må du ikke parkere produktet nær kanten av en grøft eller i hellinger.



OBS: Les de følgende instruksjonene før du bruker produktet.

- Motoren må ikke dreies hvis tennpluggen eller tenningskabelen er fjernet.
- Forsikre deg om at alle mutre og bolter er riktig trukket til, og at utstyret er i god stand.
- Ikke still på justeringen av regulatorene. Hvis motorens turtall er for høyt, kan produktets komponenter bli skadet. Se *Tekniske data på side 109* for høyeste tillatte turtall.
- Produktet er bare godkjent for bruk med utstyr som er levert eller anbefalt av produsenten.

Montering

Les monteringsanvisningen i brukerhåndboken nøye. En etikett på innsiden av forsideslaget på produktet viser også hvordan du fester og fjerner klippeaggregatet.

Slik monterer du klippeaggregatet

1. Parker produktet på et flatt underlag.

2. Sett på parkeringsbremsen.
3. Sett spaken for klippehøyde i serviceposisjon.
4. Sett løftespaken for klippeaggregatet i klippestillingen.

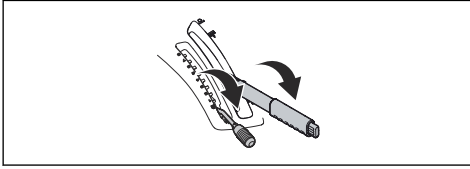

5. Skyv utstysrammen (A) ned. Løft utstysrammelåsen (B) til loddrett stilling.

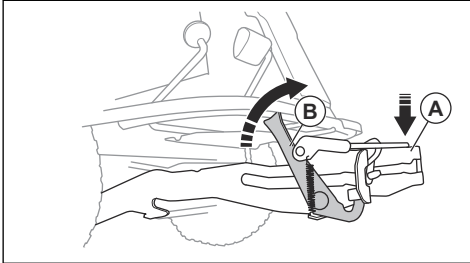

ADVARSEL: Låsemekanismen kan påføre skade på fingre hvis du ikke er forsiktig. Sett utstysrammelåsen i fullstendig vertikal posisjon.

6. Fjern drivremmen, og sett den inn i remholderen.

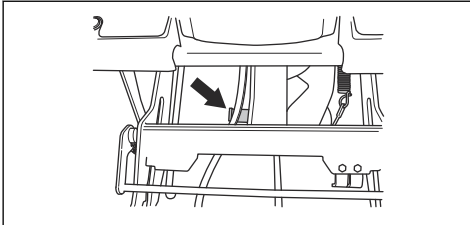

7. Skyv klippeaggregatet inn i utstysrammen. Kontroller at ledepluggene foran går inn i sporene på utstysrammen. Utstysrammelåsen løses automatisk.

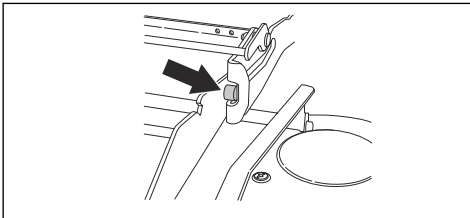

8. Skyv klippeaggregatet innover helt til de bakre ledepluggene berører bunnen av sporene på utstysrammen.

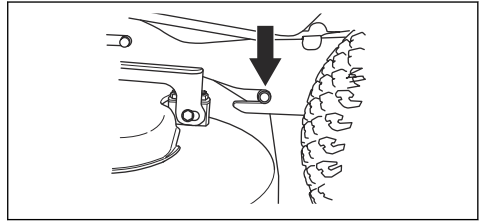

9. Sett løftespaken til klippeaggregatet i låst stilling. Klippeaggregatet heises.

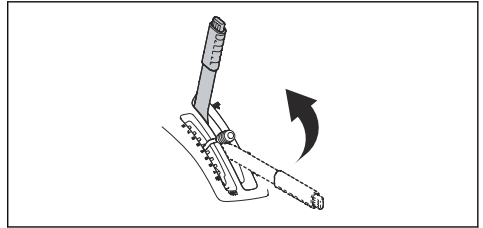

10. Fest klippehøydestaget. Legg drivremmen rundt drivhjulene. Kontroller at drivremmen er på riktig side av strammehjulet.

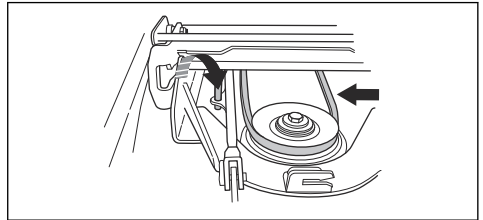

11. Sett fjæringen i fjæringsholderen.

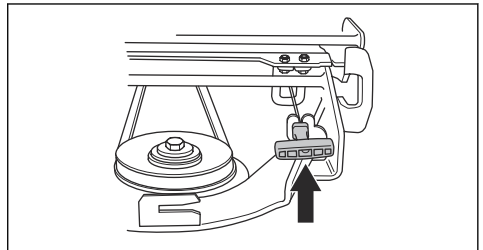

12. Fest frontdekselet.

Slik tar du av du klippeaggregatet

1. Parker produktet på et flatt underlag.
2. Sett på parkeringsbremsen.
3. Sett spaken for klippehøyde i serviceposisjon.

4. Trekk løftespaken til klippeaggregatet bakover til låst stilling for å løfte opp klippeaggregatet.

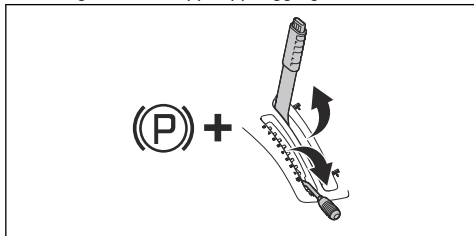

5. Løsne klemmen på frontdekselet med verktøyet festet til tenningsnøkkeln, og ta av dekkelet.

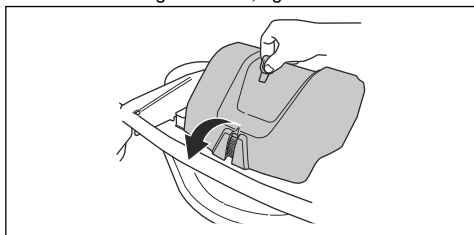

6. Trekk fjæringshåndtaket ut fra fjæringsholderen for å løsne drivremmen.

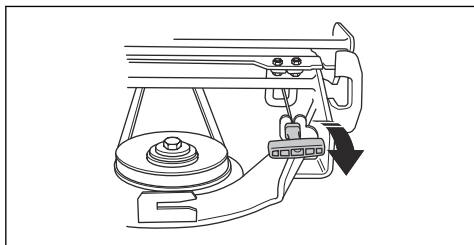

7. Løft klippehøydestaget, og sett det i holderen.

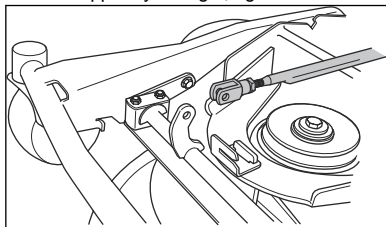

8. Fjern drivremmen, og sett den inn i remholderen.

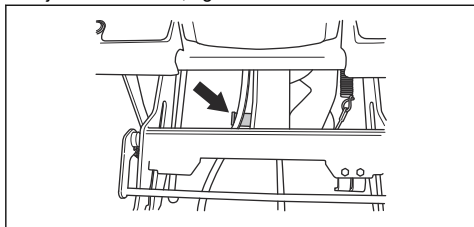

9. Senk klippeaggregatet.

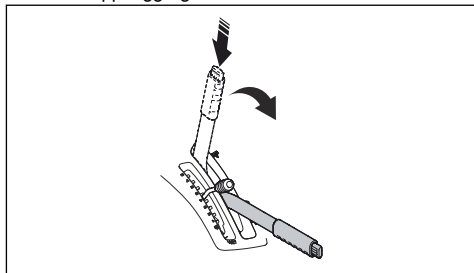

10. Løft utstyrslåsen til lodrett stilling.

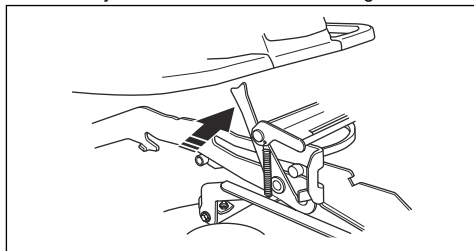

11. Hold i den fremre kanten av klippeaggregatet med to hender, og trekk det ut.

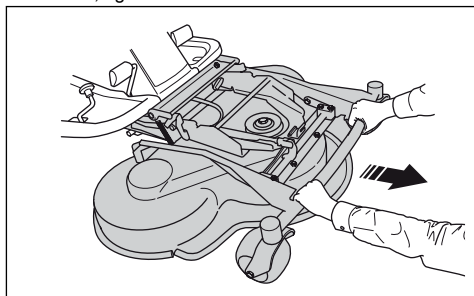

Innledning



ADVARSEL: Før du bruker produktet, må du lese og forstå kapittelet om sikkerhet.

Slik fyller du drivstoff



ADVARSEL: Bensin er svært brannfarlig. Vær forsiktig og etterfyll drivstoff utendørs (se *Drivstoffsikkerhet på side 84*).



ADVARSEL: Drivstofftanken må ikke brukes som støtte.



OBS: Feil type drivstoff kan føre til skader på motoren.

Motoren går på bensin med et oktantal på minimum 91 RON (87 AKI), ikke blandet med olje. Vi anbefaler biologisk nedbrytbar alkylatbensin. Ikke bruk bensin som inneholder mer enn 10 % etanol.

- Kontroller drivstoffnivået før hver bruk, og etterfyll om nødvendig.
- Ikke fyll drivstofftanken helt opp. Hold av minst 2,5 cm.

Slik justerer du setet



ADVARSEL: Ikke juster setet mens du bruker produktet.

Setet kan vippes forover. Den kan også justeres forover og bakover.

- Du kan justere setet forover og bakover ved å skyve opp spaken under den fremre kanten av setet til venstre. Flytt setet til ønsket stilling.

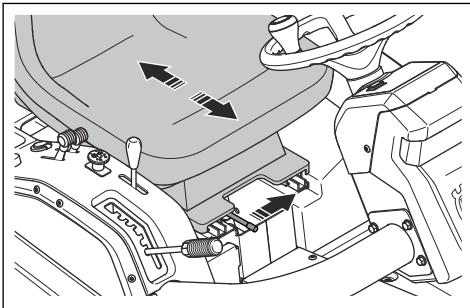

- Du kan justere setefjærene ved å flytte gummistopperne under setet som angitt i illustrasjonen. Plasser de to stopperne foran, i midten eller bak.

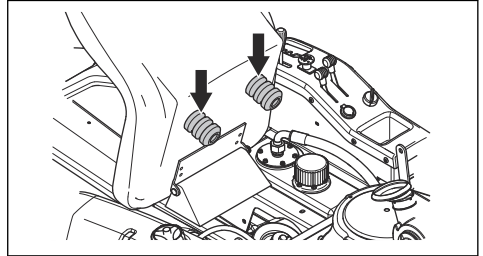

Slik kobler du inn og ut drivsystemet

For å flytte produktet mens motoren er avslått må drivsystemet være utkoblet. Trekk drivsystemspaken helt ut for å koble fra driften av akselen. Skyv drivsystemspaken helt inn for å koble til driften av akselen. Ikke sett den i midtposisjon.

Produktet har én drivsystemspak for forakselen og én for bakakselen. Drivsystemspaken til bakakselen er plassert bak venstre bakhjul.

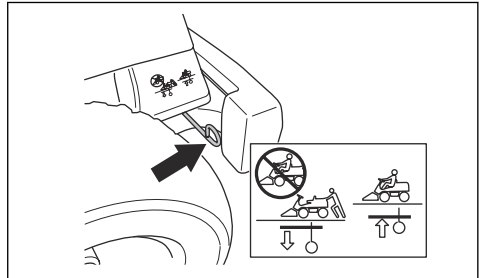

Drivsystemspaken for forakselen er plassert bak venstre forhjul.

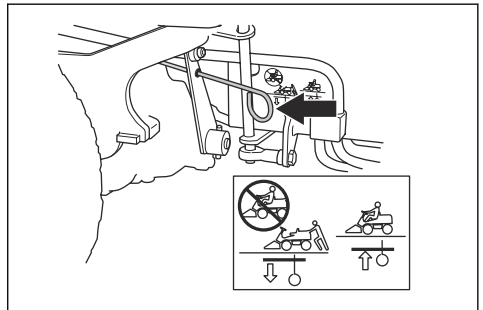

Slik løfter du klippeaggregatet

1. Trekk løftespaken for hydraulisk løft bakover. Klippeaggregatet løftes til transportstilling.

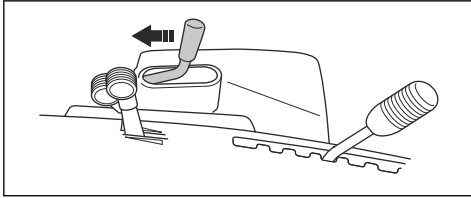

2. Om nødvendig kan du låse klippeaggregatet i transportstilling med den mekaniske løftespaken. Se *Løftespak for mekanisk løft av klippeaggregatet på side 79.*

Slik senker du klippeaggregatet til driftsstilling

1. Hvis klippeaggregatet låses i transportstillingen med den mekaniske løftespaken, må du først flytte den mekaniske løftespaken til klippestillingen.
2. Flytt løftespaken for hydraulisk løft forover for å senke klippeaggregatet til klippestillingen. Knivene begynner å rotere.

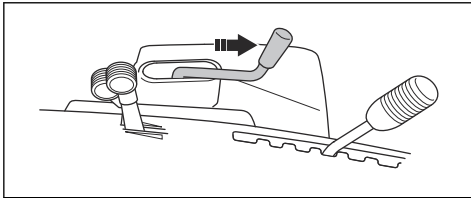

3. Hold løftespaken for hydraulisk løft i foroverstillingen i ett sekund før du slipper den. Klippeaggregatet senkes da helt ned.

Merk: Hvis klippeaggregatet ikke er senket helt ned, vil det løftes fra overflaten og ikke klippe gresset når gressklipperen kjøres over kanten av en skråning.

Slik starter du motoren

1. Påse at drivsystemet er innkoblet. Se *Slik kobler du inn og ut drivsystemet på side 88.*

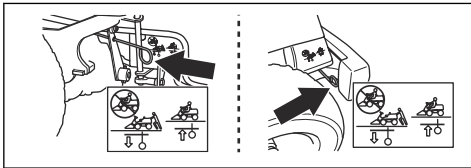

2. Løft klippeaggregatet, og sett på parkeringsbremsen.

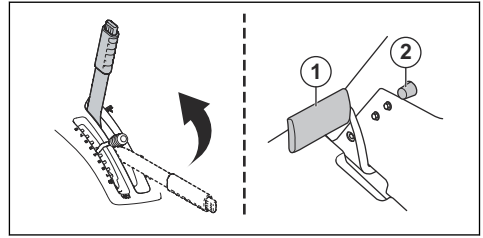

3. Sett gassregulatoren i midtstillingen (B).

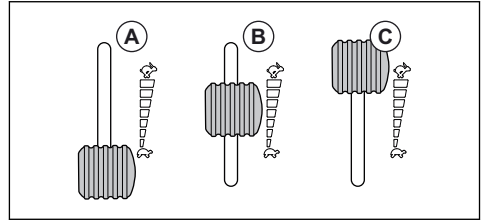

4. Hvis motoren er kald, flytter du chokehendelen helt bak.

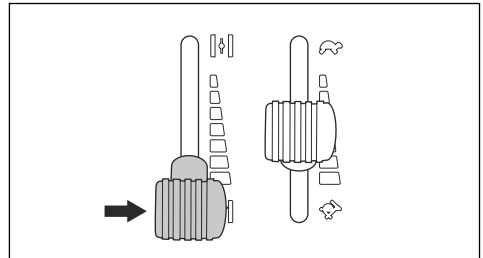

5. Vri tenningsnøkkelen til startstilling.

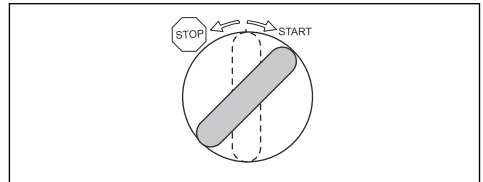

6. Når motoren starter, slipper du tenningsnøkkelen umiddelbart tilbake til nøytral posisjon.

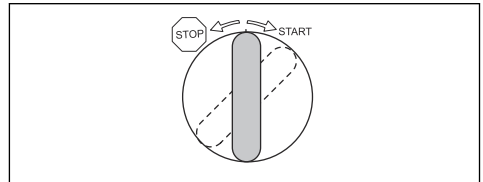

OBS: Ikke la startmotoren gå i mer enn fem sekunder av gangen. Vent 15 sekunder før du prøver igjen, hvis ikke motoren starter.

7. Skyv chokehendelen gradvis forover til endestillingen.

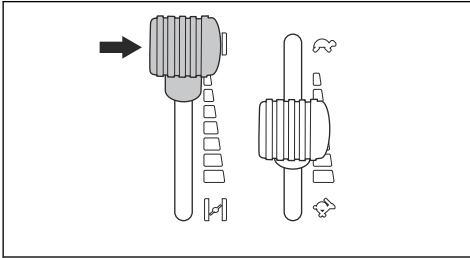

8. La motoren gå på halv gass (B) i 3-5 minutter før du påfører tung last.

9. Skyv gassregulatoren til full gass (C).

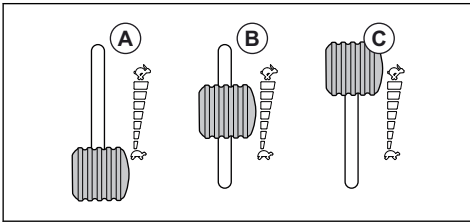

Merk: Hvis du kobler inn knivene når motoren går ved full hastighet, vil det forårsake belastning på drivremmene. Ikke gi full gass før klippeaggregatet er senket til klippestilling.

Slik bruker du produktet

1. Start motoren.
2. Trakk parkeringsbremsen ned og slipp den så ut for å løsne parkeringsbremsen.

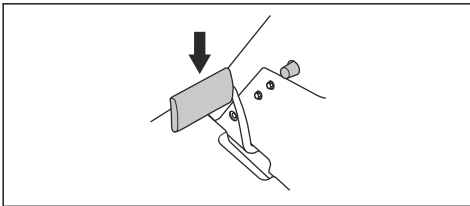

3. Trakk forsiktig ned en av hastighetspedalene. Hastigheten øker jo mer pedalen trækkes ned. Bruk pedal (1) for å kjøre fremover, og pedal (2) til å rygge.

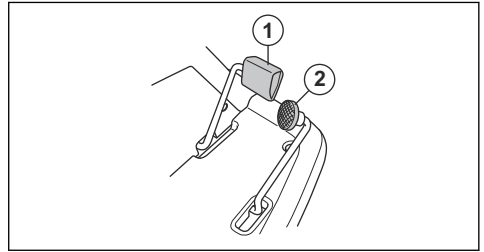

4. Slipp pedalen for å bremse. Hvis du vil bremse hardere, trykker du ned gasspedalen for motsatt retning.

Merk: Ikke bruk parkeringsbremsen som driftsbrem.

5. Trykk på sperreknappen på spaken for mekanisk løft, og senk klippeaggregatet til klippestillingen.

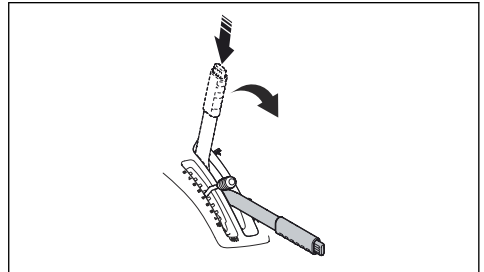

6. Hvis klippeaggregatet ikke senkes helt ned eller knivene ikke begynner å rotere, kan du senke klippeaggregatet med spaken for hydraulisk løft. Se *Løftespak for hydraulisk løft av klippeaggregatet på side 79*.
7. Velg ønsket klippehøyde (1-7) med spaken for klippehøyde.

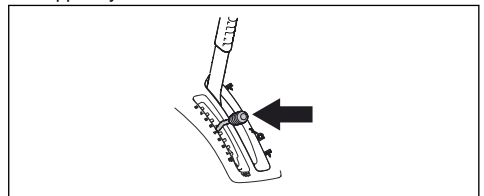

Slik slår du av motoren



OBS: Hvis du påfører produktet tung last, må du la motoren gå på tomgang i ett minutt før du stopper den. Ikke la motoren gå på tomgang i lengre perioder, ettersom dette medfører en risiko for dannelse av karbonpartikler på tennpluggen.

1. Trekk spaken for hydraulisk løft av klippeaggregatet bakover for å løfte klippeaggregatet til transportstillingen. Knivene slutter å rotere.

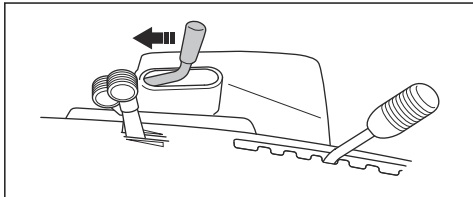

2. Om nødvendig trekker du spaken for mekanisk løft av klippeaggregatet bakover for å låse klippeaggregatet i transportstillingen.

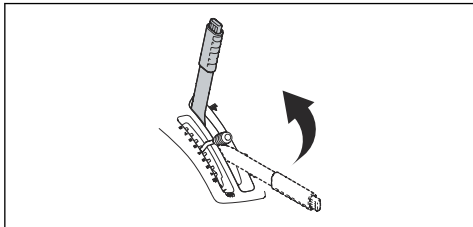

Merk: Motoren kan ikke startes på nytt hvis den mekaniske løftespaken ikke er i transportstilling.

3. Drei tenningsnøkkelen til STOP-stilling.

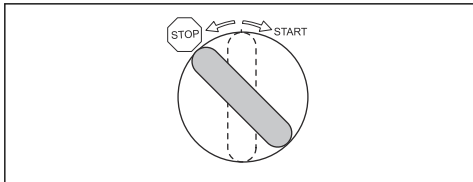

4. Sett på parkeringsbremsen når produktet har stoppet.

Slik aktiverer og deaktiverer du parkeringsbremsen

1. Trakk ned parkeringsbremsepedalen (1).
2. Trykk på og hold inne låseknappen (2).

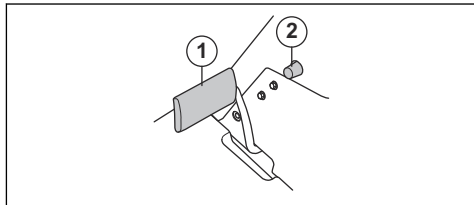

3. Hold knappen inne og slipp parkeringsbremsepedalen.
4. Når du vil løsne parkeringsbremsen, trækker du på parkeringsbremsepedalen igjen.

Slik får du et godt klipperesultat

- Ikke klipp vått gress. Vått gress kan gi et dårlig klipperesultat.
- Start med høy klippehøyde, og senk den gradvis.
- Klipp med kniver som roterer med høy hastighet (for høyeste tillatte turtall ser du *Tekniske data på side 109*). Beveg produktet forover ved lav hastighet. Hvis gresset ikke er for høyt og tykt, kan du få et godt klipperesultat også ved en høyere hastighet.
- Du får best klipperesultat ved å klippe gresset ofte og bruke BioClip-funksjonen.

Vedlikehold

Innledning



ADVARSEL: Før du utfører vedlikeholdsarbeid, må du lese og forstå kapittelet om sikkerhet.

Vedlikeholdsskjema

* = generelt vedlikehold utført av brukeren. Instruksjonene finnes ikke forklart i denne bruksanvisningen.

Vedlikehold	Daglig, før bruk	Ukentlig	Vedlikeholdsintervall i timer			
			25	50	100	200
Kontroller at skruer og mutre er trukket til.	*					
Kontroller at det ikke finnes drivstoff- eller oljekasjer.	*					

X = instruksjonene blir forklart i denne bruksanvisningen.

O = instruksjonene blir ikke forklart i denne bruksanvisningen. La et godkjent serviceverksted utføre vedlikeholdet.

Merk: Hvis mer enn ett tidsintervall er markert i tabellen, gjelder det korteste intervallet kun for det første vedlikeholdet.

Vedlikehold	Daglig, før bruk	Ukentlig	Vedlikeholdsintervall i timer			
			25	50	100	200
Rengjør som angitt i <i>Slik rengjør du produktet på side 93</i>	X					
Rengjør den indre overflaten av klippeaggregatet, rundt knivene.	X					
Rengjør motoren og lyddemperen.	X					
Kontroller at kjøleluftinntaket til motoren ikke er blokkert.	X					
Pass på at sikkerhetsstyret ikke er defekt.	X					
Undersøk og test bremsene.	*					
Kontroller motoroljenivået.	X					
Kontroller oljenivået i transmisjonen.		X				
Kontroller styrevaierne.	X					
Kontroller knivene i klippeaggregatet.	X					
Kontroller parkeringsbremsen.	X					
Rengjør de indre overflatene på rammetunnelen.		X				
Smør seteglideskinnene.		X				
Rengjør klippeaggregatet, under remdekslene og under klippeaggregatet.				X		
Kontroller at dekktrykket er riktig.				X	X	
Skift motorolje.			X		X	
Skift oljefilteret.			X		X	
Rengjør luftfilteret.				X	X	
Skift det indre luftfilteret.			X			X
Skift luftfilterpatronen.						X
Skift drivstoffilteret.			X		X	
Utfør en kontroll av hovedlysene, skift ut lamper som er ødelagte.			X		X	
Kontroll stillingen til klippeaggregatet.			X	X		
Smør remstrammeren.			X	X		
Smør leddene og lagrene på klippeaggregatet.					X	
Smør pedalsystemet i rammetunnelen.					X	
Smør kjedene i rammetunnelen.					X	
Smør parkeringsbremsvaieren.					X	
Smør gassvaieren.					X	
Smør chokevaieren.					X	
Smør vaieren til den hydrostatiske transmisjonen.					X	

Vedlikehold	Daglig, før bruk	Ukentlig	Vedlikeholdsintervall i timer			
			25	50	100	200
Kontroller V-beltet på klippeaggregatet.			○			
Inspiser og juster styrevaierne.			○	○		
Skift tennpluggen.					X	
Juster parkeringsbremsen.				○		
Kontroller og juster chokevaieren.				○		
Kontroller og juster gassvaieren.						○
Rengjør kjøleflensene på motoren og transmisjonen.				○		
Kontroller og juster hastigheten til for- og bakhjul.					○	
Utfør en kontroll av batteriet.				○		
Utfør en kontroll av drivstoffslangen. Skift den om nødvendig.					○	
Skift olje i transmisjonen.			○			○
Skift filter i transmisjonen.				○		○
Endre skrufilteret til servoen.				○		○

Slik rengjør du produktet



OBS: Ikke bruk høytrykksspyler eller damprenser. Vann kan trenge inn i kulelagre og elektriske forbindelser og forårsake rust som kan føre til skade på produktet.

Rengjør produktet umiddelbart etter bruk.

- Ikke rengjør varme flater som motoren, lyddemperen eller eksossystemet. Vent til alle overflater er avkjølte, og fjern deretter gress eller smuss.
- Før du rengjør med vann må du rengjøre med en børste. Fjern gress og smuss på og rundt transmisjonen, transmisjonens luftinntak og motoren.
- Bruk rennende vann fra en slange til å rengjøre produktet. Ikke bruk høytrykksspyler.
- Ikke rett vannstrålen mot elektriske komponenter eller kulelagre. Vaskemidler kan forverre skader.
- Sett klippeaggregatet i serviceposisjon, og rengjør det med en vannslange.

- Start klippeaggregatet i en kort periode for å blåse av resten av vannet etter at produktet er rengjort.

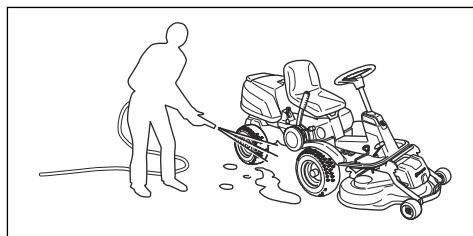

Slik rengjør du motoren og lyddemperen

Hold motoren og lyddemperen fri for gress og smuss. Gress tilsølt av drivstoff eller olje, som fester seg på motoren kan øke faren for brann og risikoen for at motoren blir for varm. La motoren kjøles ned før den rengjøres. Rengjør med vann og en børste.

Gress rundt eksospotten tørker raskt og er en brannfare. Bruk en børste eller fjern gresset med vann når lyddemperen er kald.

Slik rengjør du kjøleluftinntaket til motoren, R 418Ts AWD



ADVARSEL: Stopp motoren. Kjøleviften roterer og kan forårsake skade på fingrene.

1. Påse at kaldluftinntaket ikke er blokkert. Fjern gress og smuss med en børste.

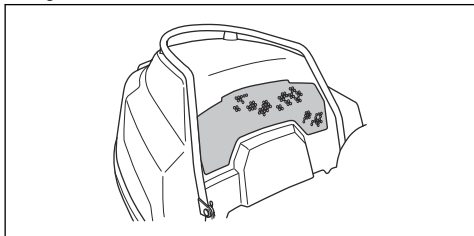

2. Åpne motordekselet.
3. Forsikre deg om at kjøleluftinntaket ikke er blokkert. Fjern gress og smuss med en børste.

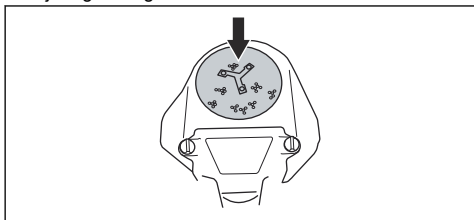

Slik rengjør du kjøleluftinntaket til motoren, R 422Ts AWD



ADVARSEL: Stopp motoren. Kjøleviften roterer og kan forårsake skade på fingrene.

1. Påse at kaldluftinntaket ikke er blokkert. Fjern gress og smuss med en børste.

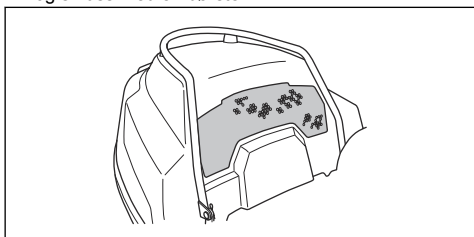

2. Ta av motordekselet.
3. Forsikre deg om at kjøleluftinntaket ikke er blokkert. Fjern gress og smuss med en børste.

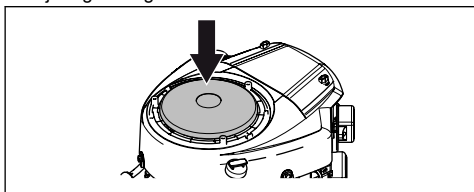

4. Undersøk luftkanalen på innsiden av motordekselet. Kontroller at luftkanalen er ren og ikke skraper mot kjøleluftinntaket.

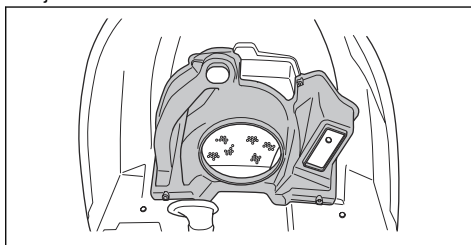

Slik fjerner du deksler

Åpne motordekselet

1. Flytt setet helt frem. Se *Slik justerer du setet på side 88*.
2. Tipp setet forover.
3. Trekk klemmene på motordekselet bakover. Klemmene er plassert på den indre overflaten til motorrammen.

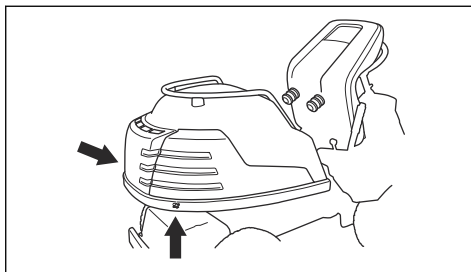

4. Åpne motordekselet fremme.

Slik tar du av frontdekselet

1. Løsne klemmen på frontdekselet med verktøyet festet til tenningsnøkkelen.

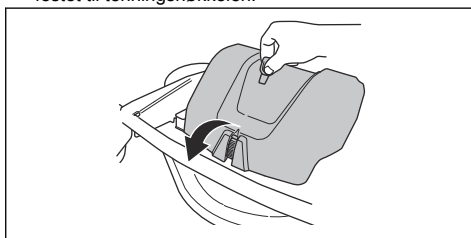

2. Ta av frontdekselet. Det er festet til utstyrskrammen med to kroker.

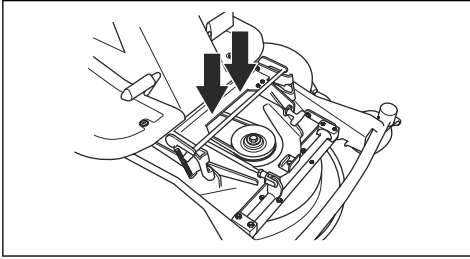

Slik tar du av høyre fotstøtteplate

1. Vri og ta av knotten på ryggpedalen (A).
2. Ta ut de to skruene (B og C), og ta av fotstøtteplaten.

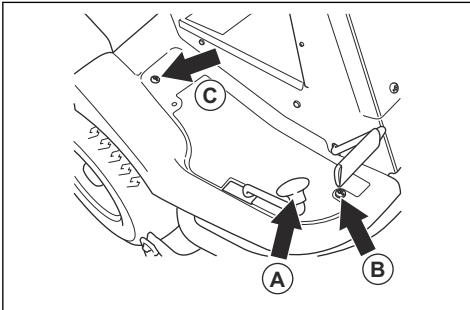

Slik tar du av venstre fotstøtteplate

- Ta ut de 2 skruene, og ta av fotstøtteplaten.

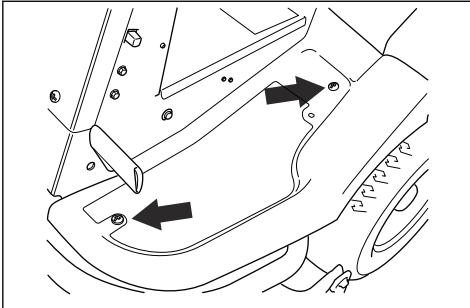

Slik undersøker du styrevaierne

Stramheten til styrevaierne kan avta over tid. Dette fører til at justeringen av styringen blir forandret.

Undersøk og juster styringen på følgende måte:

1. Styrevaierne er trukket riktig til dersom du manuelt kan flytte dem 5 mm opp eller ned i sporet på styrekragen.

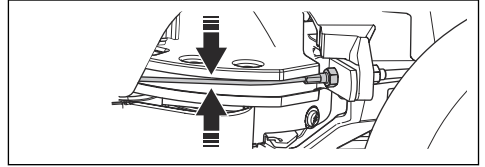

2. Hvis ledningene er for løse, må du la et autorisert serviceverksted justere dem.

Slik erstatter du ødelagte lamper

1. Ta ut de to skruene på dekslet på servohuset, og ta av dekslet.

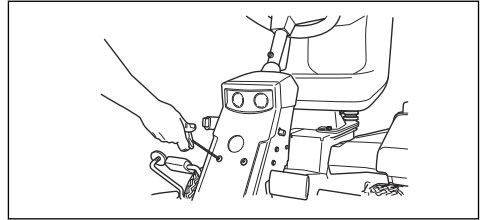

2. Løft dekslet og drei det rundt styreakselen.
3. Ta ut de to skruene som holder lampehuset på plass, og løft det ut.

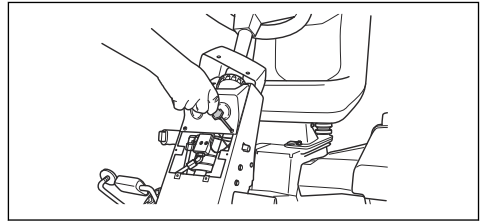

4. Koble kablene fra den ødelagte lampen, og ta lampen ut av huset.

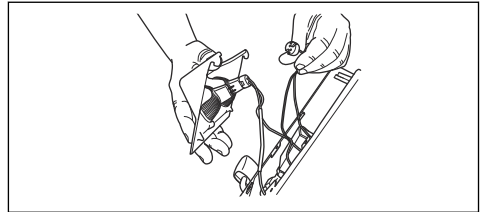

- Sett den nye lampen inn i lampehuset. Hold tommelen på forsiden av lampen. Bruk den typen lamper som er angitt i *Tekniske data på side 109*.

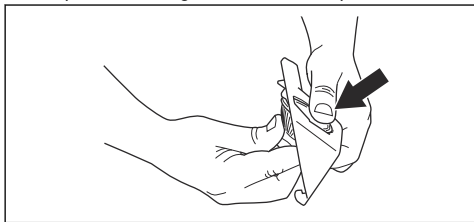

- Koble kablene til den nye lampen.
- Sett lampehuset på plass igjen, fest dekelet på servohuset, og stram skruene.

Slik kontrollerer du parkeringsbremsen

- Parker produktet på et hardt underlag med helling.

Merk: Ikke parker produktet i en gresskråning når du utfører kontroll av parkeringsbremsen.

- Tråkk ned parkeringsbremsepedalen (1).
- Trykk på og hold inne låseknappen (2), og slipp parkeringsbremsepedalen mens knappen er trykket inn.

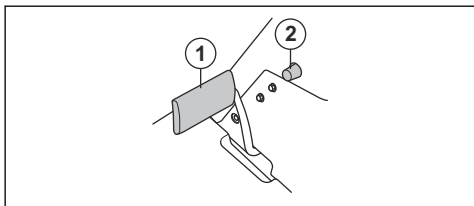

- Dersom produktet begynner å bevege seg, må du la et godkjent serviceverksted justere parkeringsbremsen.
- Tråkk ned parkeringsbremsepedalen på nytt for å løsne parkeringsbremsen.

Slik skifter du drivstoffilteret

- Åpne motordekelet for å få tilgang til drivstoffilteret.
- Flytt slangeklemmen vekk fra drivstoffilteret med en flat tang.

- Trekk drivstoffilteret av endene på slangene.

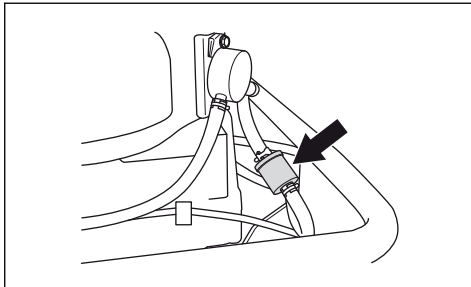

- Trykk det nye drivstoffilteret inn i endene på slangene. Påfør flytende vaskemiddel på enden av filteret for å gjøre tilkoblingen enklere.
- Skv slangeklemmene mot filteret.

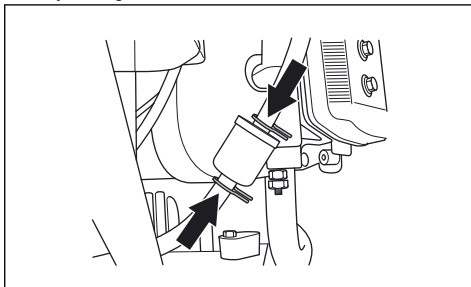

Slik rengjør og skifter du luftfilteret

- Åpne motordekelet.
- Løsne knottene som holder luftfilterdekelet på plass, og ta av dekelet.

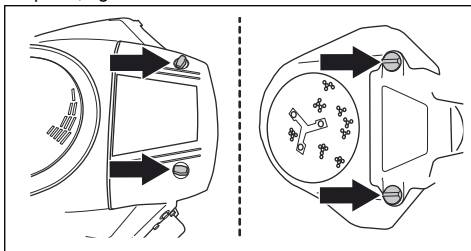

- Løft ut luftfilteret.

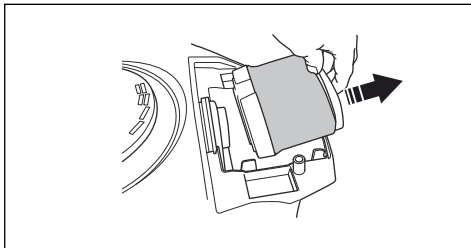

- Ta av skumgummifilteret rundt luftfilterpatronen.

- Rengjør skumgummifilteret med et svakt vaskemiddel.
- La skumgummifilteret bli helt tørt.
- Bank papirfilteret mot en hard overflate for å rengjøre det. Ikke bruk trykkluft.
- Hvis papirfilteret ikke blir rent, må du skifte det ut.
- Sett skumgummifilteret tilbake rundt luftfilterpatronen.
- Sett luftfilterpatronen på plass.

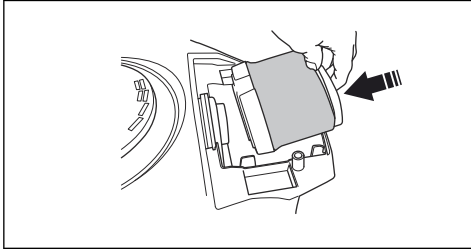

- Sett på igjen luftfilterdekelet, og stram knottene.

Slik kontrollerer og erstatter du tennpluggen

- Åpne motordekelet.
- Fjern tenningskabelskoen og rengjør rundt tennpluggen.
- Fjern tennpluggen med en $\frac{3}{4}$ " (19 mm) tennpluggnøkkel.
- Kontroller tennpluggen. Skift tennpluggen hvis elektrodene er brent eller hvis isolasjonen er sprukket eller skadet. Hvis tennpluggen ikke er skadet, rengjør du den med en stålborste.
- Mål elektrodeavstanden, og kontrollér at den er riktig. Se *Tekniske data på side 109*.

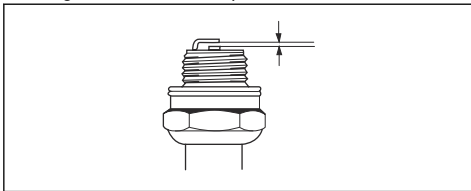

- Bøy sideelektroden for å justere avstanden mellom elektrodene.
- Sett tennpluggen inn igjen, og skru den for hånd til den berører topplokket.
- Trekk til tennpluggen med tennpluggnøkkelen inntil skiven presses sammen.
- Trekk til en brukt tennplugg $\frac{1}{8}$ av en omdreining ekstra og en ny tennplugg $\frac{1}{4}$ omdreining ekstra.



OBS: Tennpluggen som ikke er riktig trukket til, kan forårsake skade på motoren.

- Monter tenningskabelen.



OBS: Motoren må ikke startes hvis tennpluggen eller tenningskabelen er fjernet.

Slik skifter du en sikring

Hvis en sikring er gått, kan du se at kontakten er brent.

- Ta av dekelet for å få tilgang til sikringen som er gått.
 - Hvis du skal skifte hovedsikringen, må du ta av motordekelet. Hovedsikringen er i en holder under batteriet.

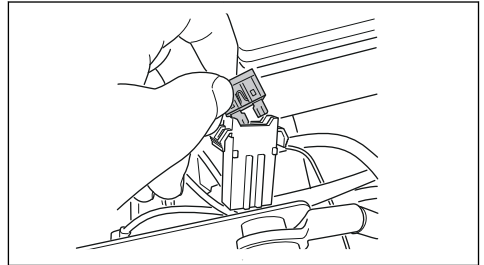

- Hvis du skal skifte sikringen til strømuttaket, må du ta av side-dekelet. Sikringen til strømuttaket er under kontrollpanelet.

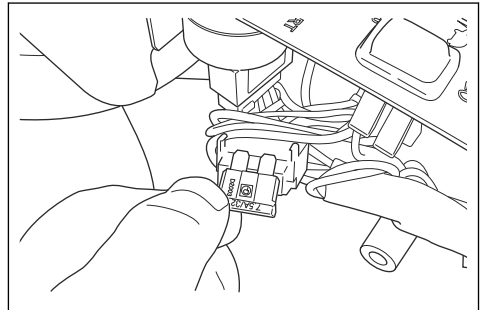

- Trekk sikringen ut av holderen.
- Skift ut sikringen som er gått, med en ny sikring av samme type. Se *Tekniske data på side 109*.
- Sett på plass dekslene.

Merk: Hvis hovedsikringen går igjen kort tid etter at du har byttet den, er det en kortslutning. Reparer kortslutningen før produktet tas i bruk igjen. Få hjelp fra et godkjent serviceverksted.

Slik lader du batteriet

- Lad batteriet hvis det er for svakt til å starte motoren.
- Bruk en vanlig batterilader.



OBS: Ikke bruk en hurtiglader eller hurtigstarter. Det vil forårsake skade på produktets elektriske system.

- Koble alltid fra laderen før du starter motoren.

Slik utfører du en nødstart av motoren

Hvis batteriet er for svakt til å starte motoren, kan du bruke startkabler for å utføre en nødstart. Dette produktet har et 12 V-system med negativ jording. Produktet som brukes for nødstart, må også ha et 12 V-system med negativ jording.

Slik kobler du til startkabler



ADVARSEL: Det er fare for eksplosjon på grunn av eksplosiv gass som kommer fra batteriet. Ikke koble den negative polen på det fulladede batteriet til, eller i nærheten av, den negative polen på det svake batteriet.



OBS: Bruk ikke produktets batteri til å starte andre kjøretøy.

1. Ta av motordekselet.
2. Fjern dekselet til batterihuset.
3. Koble den ene enden av den røde kabelen til den POSITIVE polen (+) på det svake batteriet (A).

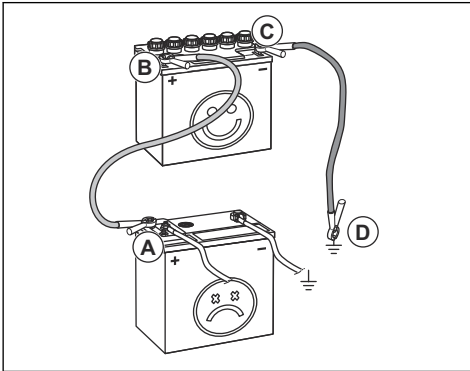

4. Koble den andre enden av den røde kabelen til den POSITIVE (+) polen på det oppladede batteriet (B).



ADVARSEL: Ikke kortslutt endene av den røde kabelen mot chassiset.

5. Koble den ene enden av den svarte kabelen til den NEGATIVE (-) polen på det oppladede batteriet (C).
6. Koble den andre enden av den svarte kabelen til en CHASSISJORD (D), med god avstand til drivstofftanken og batteriet.
7. Sett på plass dekslene.

Slik fjerner du startkablene

Merk: Ta av startkablene i motsatt rekkefølge av hvordan de kobles til.

1. Fjern den SVARTE kabelen fra chassiset.
2. Fjern den SVARTE kabelen fra det fulladede batteriet.
3. Fjern den RØDE kabelen fra de to batteriene.

Dekktrykk

Riktig dekktrykk er 60 kPa (0,6 bar / 8,5 psi) på alle fire dekk.

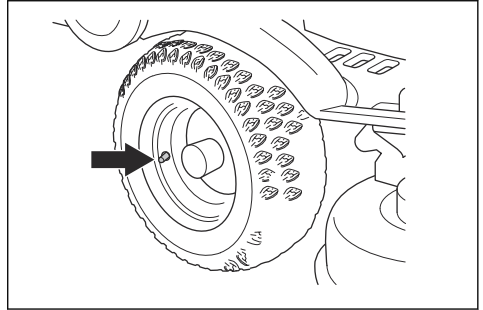

Slik setter du klippeaggregatet i serviceposisjon

1. Se trinn 1–8 i *Slik tar du av du klippeaggregatet på side 86*.
2. Hold i den fremre kanten av klippeaggregatet med to hender, og trekk det forover til det stopper.

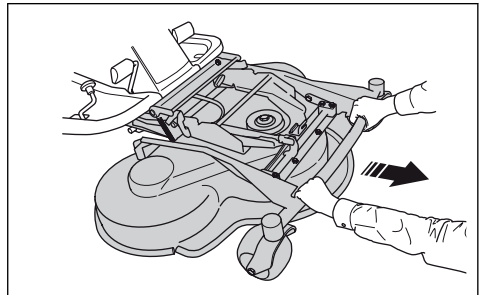

- Løft klippeaggregatet til lodrett stilling til den avgir et klikk. Klippeaggregatet låses automatisk i lodrett stilling.

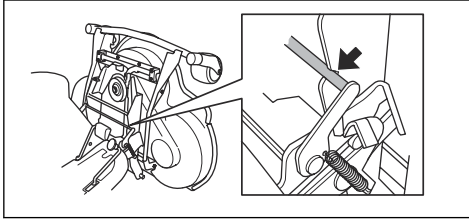

Slik setter du klippeaggregatet i klippstilling

- Hold i den fremre kanten av klippeaggregatet med venstre hånd.
- Skyv låsen ned med høyre hånd.

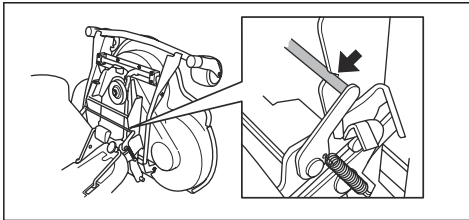

- Fell ned klippeaggregatet, og skyv det inn til den stopper.



OBS: Drivremmen kan komme i klem under klippeaggregatet. Trekk i drivremsløyfen i remholderen før du skyver klippeaggregatet inn.

- Løft klippehøydestaget fra stagholderen, og sett det i hullet.
- Legg drivremmen rundt drivhjulene.

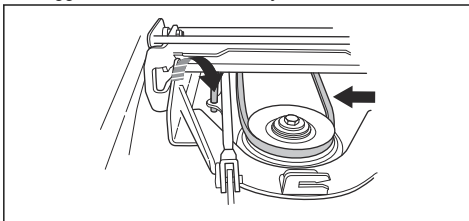

- Sett fjæringen i fjæringsholderen.

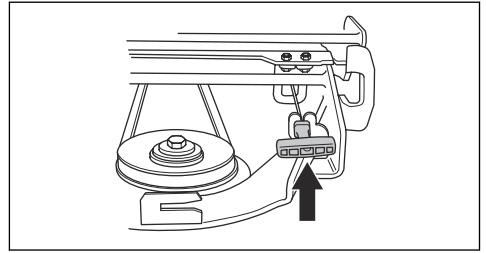

- Fest frontdekselet.
- Sett spaken for klippehøyde i en posisjon mellom 1 og 10.

Slik undersøker og justerer du jordtrykket fra klippeaggregatet

Et riktig jordtrykk gjør at klippeaggregatet beveger seg langs overflaten uten å presses for hardt mot den.

- Kontroller at lufttrykket i dekkene er 60 kPa (0,6 bar / 9,0 psi).
- Parker klipperen på et flatt underlag.
- Senk klippeaggregatet til klippstillingen.
- Sett en badevekt under den fremre kanten av klippeaggregatet.

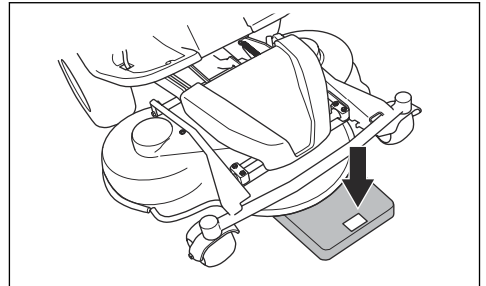

- For å sikre at ingen vekt påføres på støttehjulene kan du plassere en trekloss mellom rammen og badevekten.
- Drei på justeringsskruene som er bak forhjulene, på høyre og venstre side, for å justere jordtrykket.
- Drei skruene mot høyre eller venstre til trykket mot bakken måles til mellom 12 og 15 kg (26,5–33 lb) på badevekten.

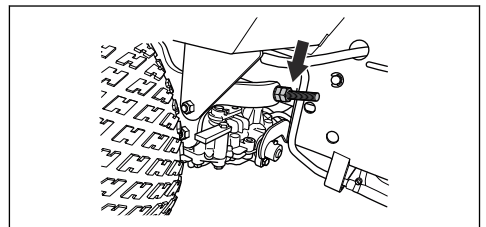

Slik kontrollerer du stillingen til klippeaggregatet

1. Kontroller at lufttrykket i dekkene er 60 kPa (0,6 bar / 9,0 psi).
2. Parker klipperen på et flatt underlag.
3. Senk klippeaggregatet ned til klippestilling.
4. Sett spaken for klippehøyde i den midtre stillingen.
5. Mål avstanden mellom bakken og kantene foran og bak på klippeaggregatet. Kontroller at den bakre kanten er 4–6 mm (1/5") høyere enn den fremre kanten.

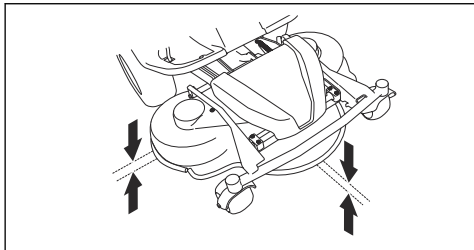

Slik justerer du stillingen til klippeaggregatet

1. Ta av frontdekslet og høyre fotstøtteplate.
2. Ta ut skruene som holder remdekslet, og fjern remdekslet.

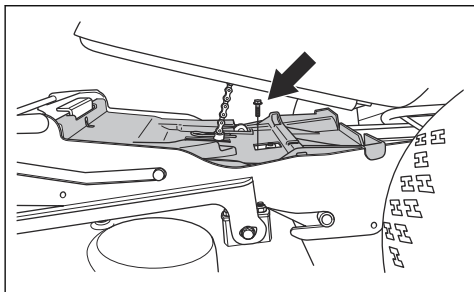

3. Løsne mutrene på løftestaget.

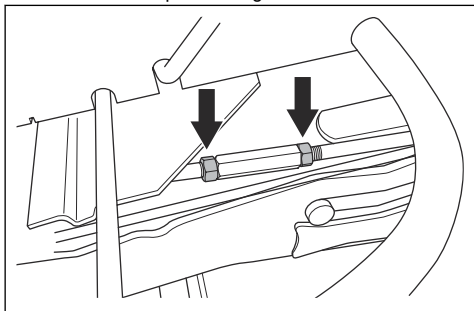

4. Drei løftestaget for å forlenge eller forkorte mellomrommet. Utvid mellomrommet for å løfte den bakre kanten av dekslet. Reduser mellomrommet for å senke den bakre kanten av dekslet.

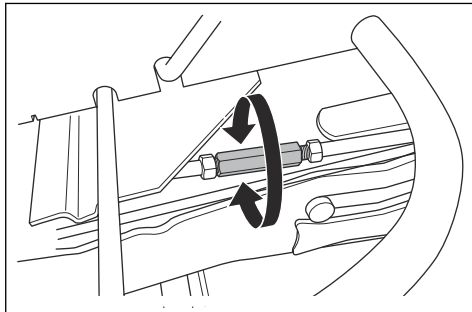

5. Trekk til mutrene på løftestaget når justeringen er gjort.
6. Kontroller parallelliteten. Se *Slik kontrollerer du stillingen til klippeaggregatet på side 100*.
7. Fest remdekslet, og trekk til skruene.
8. Fest den høyre fotstøtteplaten og frontdekslet.

Slik demonterer og monterer du BioClip-pluggen

1. Sett klippeaggregatet i serviceposisjon.
2. Fjern de tre skruene som holder BioClip-pluggen, og fjern pluggen.

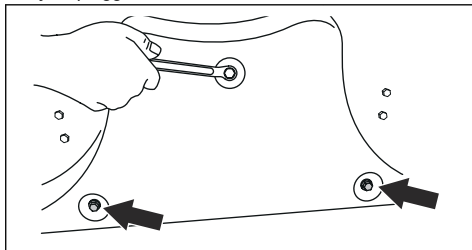

3. Fest tre M8x15 mm skruer i skru hullene for BioClip-pluggen for å forhindre skade på gjengene.
4. Sett klippeaggregatet i klippestilling.
5. Fest BioClip-pluggen i motsatt rekkefølge.

Slik undersøker du knivene



OBS: Kniver som er skadet eller feil balansert, kan forårsake skade på produktet. Bytt ut ødelagte kniver. La et godkjent serviceverksted hjelpe deg med å slippe og balansere sløve kniver.

1. Sett klippeaggregatet i serviceposisjon.

2. Se på knivene for å se om de er skadet, og slip dem om nødvendig.

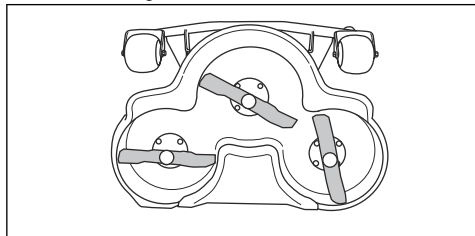

3. Trekk til knivboltene med et moment på 45-50 Nm.

Slik skifter du knivene

1. Sett klippeaggregatet i serviceposisjon.
2. Lås kniven med en trekloss.

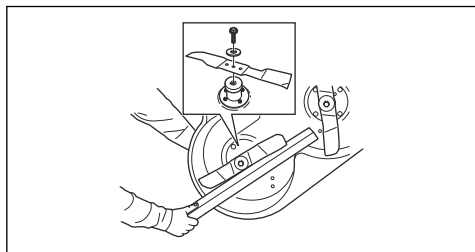

3. Løsne og fjern knivbolten, skivene og kniven.
4. Monter den nye kniven med de vinklede kantene i retning mot klippeaggregatet.



ADVARSEL: Feil knivtype kan føre til at gjenstander slynges ut fra klippeaggregatet og forårsaker alvorlig personskade. Bruk bare kniver som er angitt i *Tekniske data på side 109*.

5. Fest kniven, skiven og skruen. Trekk til bolten med et moment på 45-50 Nm.

Slik kontrollerer du motoroljenivået, R 418Ts AWD

1. Parker produktet på et flatt underlag, og stopp motoren.
2. Åpne motordekselet.

3. Løsne peilepinnen, og trekk den ut.

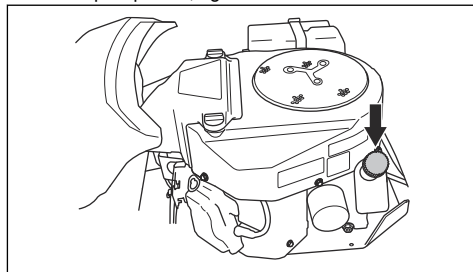

4. Fjern gjenværende olje fra peilepinnen.
5. Sett peilepinnen tilbake. Ikke trekk den til.
6. Trekk ut peilepinnen, og les av oljenivået.
7. Oljenivået skal være mellom merkene på peilepinnen. Hvis nivået er i nærheten av ADD-merket, må du fylle på til FULL-merket.

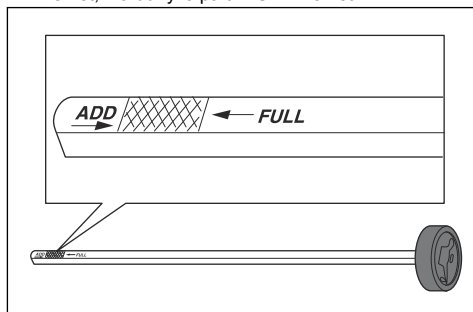

8. Fyll olje gjennom hullet til peilepinnen. Fyll på oljen sakte.

Merk: Se *Tekniske data på side 109* for å finne informasjon om anbefalt motorolje. Unngå å blande forskjellige oljetyper.

9. Trekk til peilepinnen før motoren startes igjen. Start motoren, og la den gå i omtrent 30 sekunder. Stopp motoren. Vent i 30 sekunder, og utfør en ny kontroll av oljenivået.

Slik kontrollerer du motoroljenivået, R 422Ts AWD

1. Parker produktet på et flatt underlag, og stopp motoren.
2. Åpne motordekselet.

3. Løsne peilepinnen, og trekk den ut.

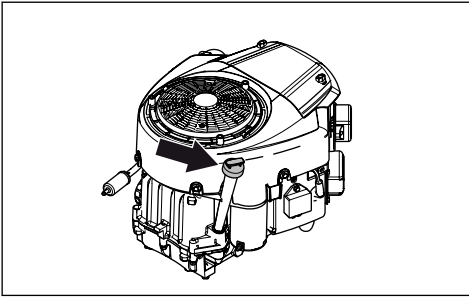

4. Fjern gjenværende olje fra peilepinnen.
5. Sett peilepinnen tilbake. Ikke trekk den til.
6. Trekk ut peilepinnen, og les av oljenivået.
7. Oljenivået skal være mellom merkene på peilepinnen. Hvis nivået er i nærheten av ADD-merket, må du fylle på til FULL-merket.

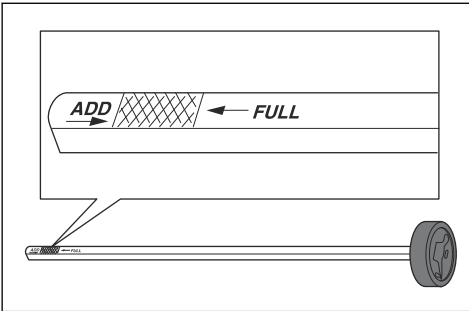

8. Fyll olje gjennom hullet til peilepinnen. Fyll på oljen sakte.

Merk: Se *Tekniske data på side 109* for å finne informasjon om anbefalt motorolje. Unngå å blande forskjellige oljetyper.

9. Trekk til peilepinnen før motoren startes igjen. Start motoren, og la den gå i omtrent 30 sekunder. Stopp motoren. Vent i 30 sekunder, og utfør en ny kontroll av oljenivået.

Skifte motoroljen og oljefilteret, R 418Ts AWD

Hvis motoren er kald, må du la motoren gå i 1–2 minutter før du tapper av motoroljen. Dette gjør motoroljen varm og enklere å tappe.



ADVARSEL: Ikke la motoren gå i mer enn 1–2 minutter før du tapper av motoroljen. Motoroljen blir svært varm og kan forårsake brannskader. La motoren bli avkjølt før du tapper ut motorolje.



ADVARSEL: Rengjør med såpe og vann hvis du søler motorolje på deg selv.

1. Sett en beholder under oljeavtappingspluggen på venstre side av motoren.
2. Fjern peilepinnen.
3. Fjern oljeavtappingspluggen.

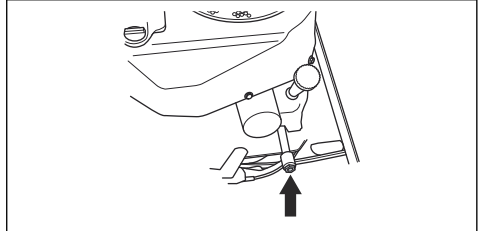

4. Tapp oljen i en beholder.
5. Sett inn igjen oljeavtappingspluggen, og trekk den til.
6. Drei oljefilteret mot klokken for å fjerne det.

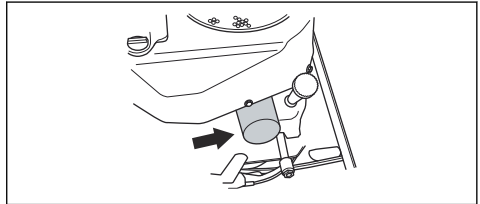

7. Smør inn gummipakningen på det nye oljefilteret med ny olje.
8. Vri oljefilteret med klokken for hånd til gummitetningen er på plass, og stram deretter en halv omdreining for å feste oljefilteret.
9. Fyll på med ny olje som angitt i *Sluk kontrollerer du motoroljenivået, R 418Ts AWD på side 101*.
10. Start motoren, og la den gå på tomgang i tre minutter.
11. Stopp motoren, og forsikre deg om at oljefilteret ikke lekker.
12. Kontroller oljenivået, og fyll på med olje for å kompensere for oljen som nå er i det nye oljefilteret.

Merk: For sikker kassering av brukt motorolje kan du se *Kassering på side 108*.

Skifte motoroljen og oljefilteret, R 422Ts AWD

Hvis motoren er kald, må du la motoren gå i 1–2 minutter før du tapper av motoroljen. Dette gjør motoroljen varm og enklere å tappe.



ADVARSEL: Ikke la motoren gå i mer enn 1–2 minutter før du tapper av motoroljen. Motoroljen blir svært varm og kan forårsake brannskader. La motoren bli avkjølt før du tapper ut motorolje.



ADVARSEL: Rengjør med såpe og vann hvis du søler motorolje på deg selv.

1. Sett en beholder under oljeavtappingspluggen på venstre side av motoren.
2. Fjern peilepinnen.
3. Fjern oljeavtappingspluggen.

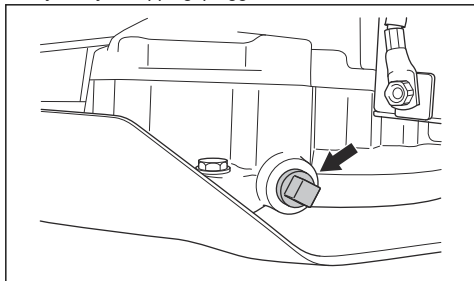

4. La oljen renne ned i beholderen.
5. Sett inn igjen oljeavtappingspluggen, og trekk den til.
6. Drei oljefilteret mot klokken for å fjerne det.

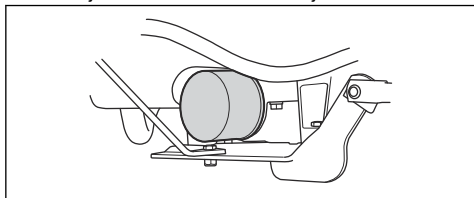

7. Smør inn gummipakningen på det nye oljefilteret med ny olje.
8. Vri oljefilteret med klokken for hånd til gummitettingen er på plass, og stram deretter en halv omdreining for å feste oljefilteret.
9. Fyll på med ny olje som angitt i *Slik kontrollerer du motoroljenivået, R 422Ts AWD på side 101*.
10. Start motoren, og la den gå på tomgang i tre minutter.
11. Stopp motoren, og forsikre deg om at oljefilteret ikke lekker.
12. Fyll på med olje for å kompensere for oljen som er absorbert inn i det nye oljefilteret.

Merk: For sikker kassering av brukt motorolje kan du se *Kassering på side 108*.

Slik kontrollerer du oljenivået i transmisjonen

1. Ta ut de to skruene, én på hver side, og fjern transmisjonsdekslet.

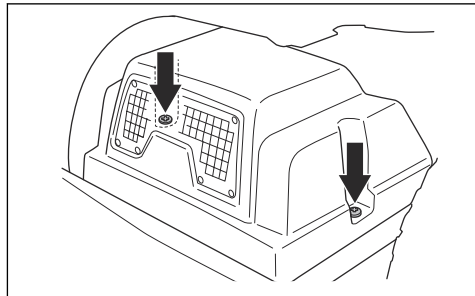

2. Kontroller at oljenivået i girkasens oljetank er mellom de to vannrette linjene på tanken.

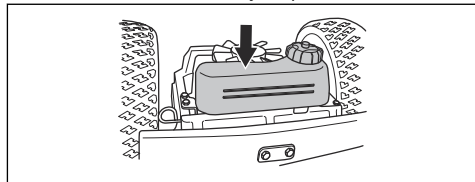

3. Etterfyll med motorolje hvis oljenivået er under nederste linje, men ikke fyll over øverste linje. Se *Tekniske data på side 109* for anbefalt olje. Oljen må være en syntetisk olje.

Smøring, generell informasjon

- Fjern tenningsnøkkelen for å hindre utilsiktet bevegelse under smøring.
- Bruk motorolje når du smører med oljekanne.
- Når du smører med fett, må du bruke chassis- eller kulelagerfett som forhindrer rust. Fjern uønsket fett etter smøring.
- Smør to ganger i uken hvis du bruker produktet daglig.
- Ikke søl smøremiddel på drivremmene eller i sporene på remhjulene. Hvis du søler, må du rengjøre med alkohol. Hvis friksjonen mellom drivremmen og snorhjulet ikke er tilstrekkelig når du har rengjort med alkohol, må du skifte drivremmen.



OBS: Ikke bruk bensin eller andre petroleumsprodukter til å rengjøre drivremmer.

Slik smører du kablene

- Smør begge vajerendene, og flytt hendlene til ytterstillingene.
- Monter gummidekslene på kablene etter smøring.
- Kabler med kanal må smøres regelmessig for å unngå svikt.

- Ta ut vaieren, og heng den vertikalt.
- Smør vaieren med tynn motorolje til oljen begynner å tyte ut fra bunnen. Skift vaieren hvis oljen ikke kommer ut fra bunnen.

Merk: Du kan fylle en liten plastpose med olje og forsegle plastposen mot vaierkanaalen med tape. La vaieren henge vertikalt fra posen til neste dag.

Slik smører du klippeaggregatet

- Ta av frontdekselet.
- Smør leddene og lagrene med motorolje.

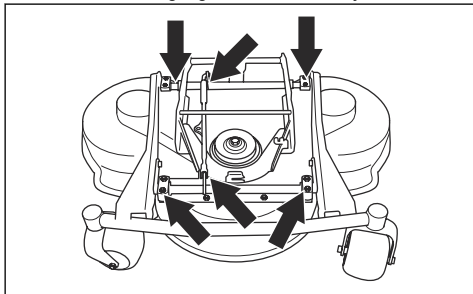

Slik smører du pedalsystemet

- Ta ut de to skruene, og ta av rammeplaten.

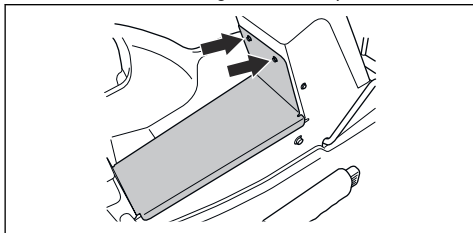

- Trykk inn og slipp pedalene, og smør de bevegelige delene med motorolje.

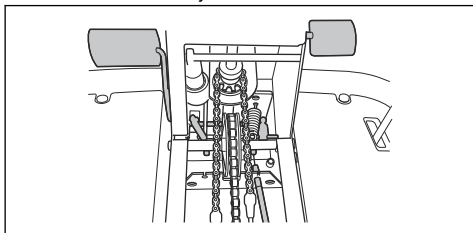

- Smør kablene til gasspedalen og ryggpedalen med motorolje.

Slik smører du parkeringsbremsvaieren.

- Ta ut de to skruene, og ta av rammeplaten.

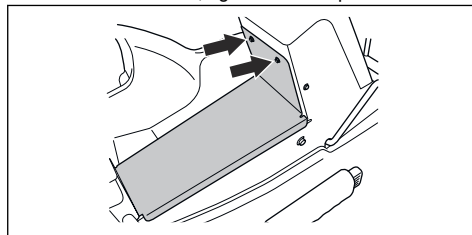

- Fjern dekeålet på venstre side.
- Smør endene av parkeringsbremsvaieren med motorolje.

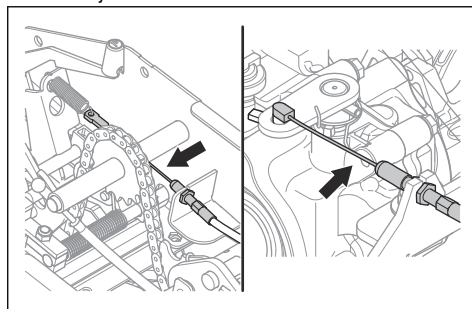

- Ta av gummikapslingen på parkeringsbremsvaieren.
- Smør parkeringsbremsvaieren med motorolje.
- Trykk inn parkeringsbremsepedalen tre ganger, og smør parkeringsbremsvaieren på nytt.
- Fest dekeålet på venstre side og rammeplaten.

Slik smører du kjedene i rammetunnelen

- Ta ut skruene, og ta av rammeplaten.
- Smør kjedet i rammetunnelen med motorolje eller kjedespray.

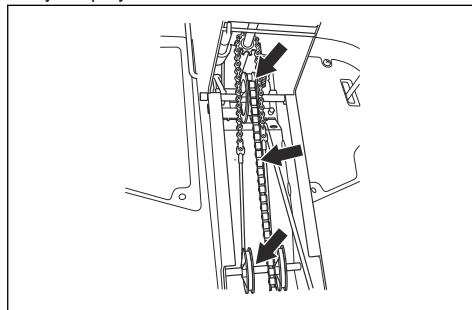

- Smør snorhjulakselen for styrevaieren med fett.

Smøre koblinger og ledd for justering av klippehøyden

1. Smør koblingene og leddene for justering av klippehøyden. Du finner disse bak det høyre forhjulet. Smør med olje.

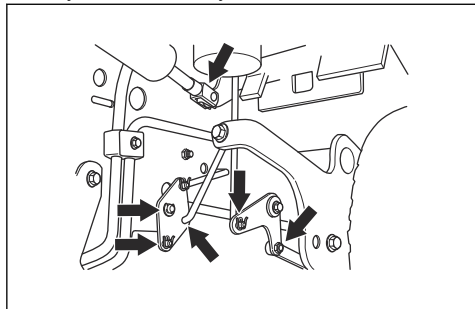

Slik smører du seteglideskinnene

1. Tipp setet forover.
2. Smør seteglideskinnene med motorolje.

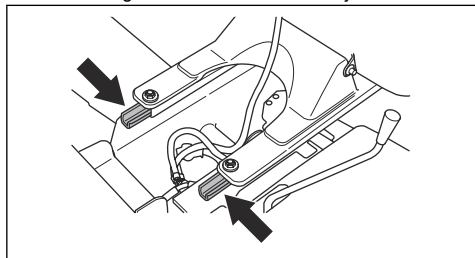

Smøre gassvieren, chokevieren og spaklagrene

1. Ta av dekselet på høyre side.
2. Åpne motordekselet.
3. Smør de frie vierenene, inkludert endene i nærheten av motoren, med motorolje.
4. Flytt gassregulatoren, chokehendelen og hendlene til klippeaggregatet til endestillingene, og smør vieren på nytt.

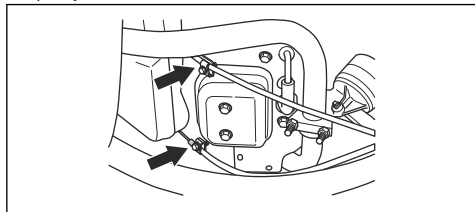

5. Smør leddene, hakene og lagrene til hendlene til klippeaggregatet med motorolje.

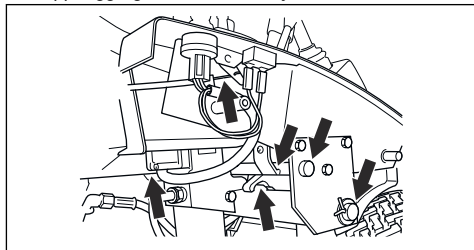

6. Fest dekselet på høyre side.

Slik smører du den hydrostatiske transmisjonsvieren

1. Ta ut de to skruene, én på hver side, og fjern transmisjonsdekselet.

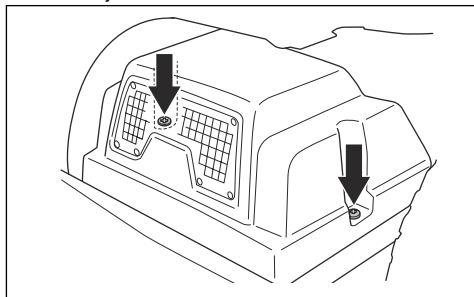

2. Smør leddene og lagrene på venstre side med motorolje.
3. Ta av gummikapslingen, og smør den hydrostatiske transmisjonsvieren med motorolje.

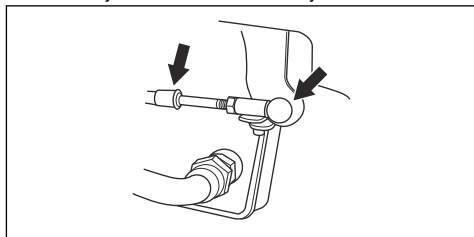

4. Trykk inn gasspedalen fem ganger, og smør den hydrostatiske transmisjonsvieren på nytt.
5. Fest gummikapslingen.

Slik smører du remstrammeren

Remstrammeren må smøres regelmessig med molybdendisulfid fett av god kvalitet.

1. Fjern de to skruene som holder remdekeselet, og løft det av.

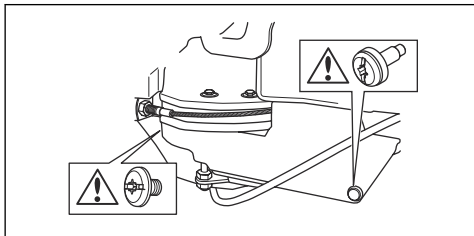

2. Smør med en fettspresse ved hjelp nippelen på høyre side, under det nedre remhjulet. Smør til fettst skyves ut på baksiden av nippelen.

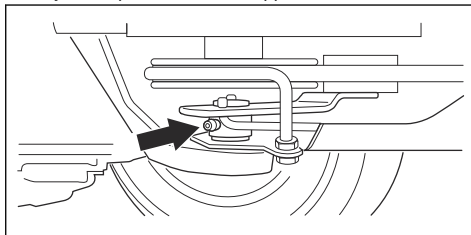

3. Fest remdekeselet, og trekk til de to skruene.

Feilsøking

Feilsøkingsplan

Hvis du ikke finner en løsning på problemene dine i denne brukerhåndboken, kan du ta kontakt med ditt Husqvarna-serviceverksted.

Problem	Årsak
Startmotoren dreier ikke motoren rundt.	Parkeringsbremsen er ikke satt på. Se <i>Slik aktiverer og deaktiverer du parkeringsbremsen på side 91.</i>
	Løftespaken til klippeaggregatet er i klippestilling. Se <i>Slik senker du klippeaggregatet til driftsstilling på side 89.</i>
	Hovedsikringen har gått. Se <i>Slik skifter du en sikring på side 97.</i>
	Tenningslåsen er defekt.
	Tilkoblingen mellom kabelen og batteriet er dårlig. Se <i>Batterisikkerhet på side 85.</i>
	Batteriet er for svakt. Se <i>Slik lader du batteriet på side 97.</i>
	Startmotoren er defekt.
Motoren starter ikke når startmotoren dreier rundt.	Drivstofftanken er tom. Se <i>Slik fyller du drivstoff på side 88.</i>
	Tennpluggen er defekt.
	Tenningskabelen er defekt.
	Det er smuss i forgasseren eller drivstoffledningen.
Motoren går ujevnt	Tennpluggen er defekt.
	Forgasseren er feilinnstilt.
	Luffilteret er tett. Se <i>Slik rengjør og skifter du luffilteret på side 96.</i>
	Drivstofftankventileringen er blokkert.
	Det er smuss i forgasseren eller drivstoffledningen.

Problem	Årsak
Motoren har tilsynelatende ikke strøm.	Luffilteret er tett. Se <i>Slik rengjør og skifter du luffilteret på side 96.</i>
	Tennpluggen er defekt.
	Det er smuss i forgasseren eller drivstoffledningen.
	Gassvaieren er feiljustert.
Girkassen har ikke tilstrekkelig kraft.	Girkassens kjøleluftinntak eller kjøleflenser er blokkert.
	Viften til girkassen er skadet.
	Det er ingen olje i girkassen eller oljenivået er for lavt. Se <i>Slik kontrollerer du oljenivået i transmisjonen på side 103.</i>
Batteriet lader ikke.	Batteriet er defekt. Se <i>Batterisikkerhet på side 85.</i>
	Koblingen til kabelkontaktene på batteriklemmene er dårlig. Se <i>Batterisikkerhet på side 85.</i>
Det er vibrasjon i produktet	Knivene er løse. Se <i>Slik undersøker du knivene på side 100.</i>
	Én eller flere av knivene er ubalansert. Se <i>Slik undersøker du knivene på side 100.</i>
	Motoren er løs.
Klippen gir utilfredsstillende resultater.	Knivene er sløve. Se <i>Slik undersøker du knivene på side 100.</i>
	Gresset er langt eller vått. Se <i>Slik får du et godt klipperesultat på side 91.</i>
	Klippeaggregatet har blitt forskjøvet.
	Gress blokkerer klippeaggregatet. Se <i>Slik rengjør du produktet på side 93.</i>
	Dekktrykket er forskjellig på høyre og venstre side. Se <i>Dekktrykk på side 98.</i>
	Produktet brukes ved for høy hastighet. Se <i>Slik får du et godt klipperesultat på side 91.</i>
	Motorens turtall er for lavt. Se <i>Slik får du et godt klipperesultat på side 91.</i>
	Drivremmen slurer.

Transport, oppbevaring og avhending

Transport

- Produktet er tungt og kan forårsake klemskade. Vær forsiktig når du laster det på eller av et kjøretøy eller en tilhenger.
- Bruk en godkjent tilhenger til å transportere produktet.
- Påse at du har tilstrekkelig kjennskap til gjeldende trafikkregler før du transporterer produktet i en tilhenger eller på vei.

Slik fester du produktet sikkert på en tilhenger for transport



ADVARSEL: Parkeringsbremsen er ikke tilstrekkelig til å sikre produktet under transport. Fest produktet godt til tilhengeren.

Utstyr: To godkjente strammestropper og fire kileformete klosser.

1. Sett på parkeringsbremsen.
2. Fest stroppene rundt rammen eller bakvognen.
3. Trekk til spennebeltene i lengderetningen, mot baken og fronten, av tilhengeren for å sikre produktet.

4. Sett hjulblokker foran og bak bakhjulene.

Slik tauer du produktet

Produktet har en hydrostatisk girkasse. Tau produktet kun korte avstander ved lave hastigheter for å unngå skade på girkassen.

Koble fra girkassen når du tauer. Se *Slik kobler du inn og ut drivsystemet på side 88*.

Lagring

Klargjør produktet for lagring ved slutten av sesongen og før mer enn 30 dagers lagring. Hvis du har drivstoff i tanken i 30 dager eller mer, kan klebrige støvpartikler forårsake blokkering i forgasseren. Dette har en negativ effekt på motoren.

Tilfør en stabilisator for å unngå klebrige partikler under lagring. Hvis du bruker alkylatbensin, er stabilisator ikke nødvendig. Hvis du bruker vanlig bensin, må du ikke endre til alkylatbensin. Dette kan føre til at følsomme gummikomponenter blir harde. Tilsatt stabilisator til drivstoffet i tanken eller beholderen som brukes til oppbevaring. Bruk alltid blandingsforholdet angitt av produsenten. Kjør motoren i minst 10 minutter, til det strømmer inn i forgasseren, etter at du har tilsatt stabilisator.



ADVARSEL: Ikke oppbevar produktet med drivstoff i tanken innendørs eller på steder med dårlig luftstrøm. Hvis bensindamp kommer i nærheten av åpen flamme, gnister eller tennbluss i for eksempel kjeler, tanker og tørketromler, kan det føre til brann.



ADVARSEL: Fjern gress, løv og annet brennbart materiale fra produktet for å redusere faren for brann. La produktet bli avkjølt før du setter det i oppbevaring.

- Rengjør produktet (se *Slik rengjør du produktet på side 93*). Reparer lakkskader for å forhindre rustdannelse.
- Se etter slitte eller skadde deler på produktet, og trekk til løse skruer og mutre.
- Fjern batteriet. Rengjør det, lad det opp, og oppbevar det på et kjølig sted.
- Skift motorolje, og kassér spilloljen.
- Tøm drivstofftanken. Start motoren, og kjør den til det forgasseren er helt tom for drivstoff.

Merk: Ikke tøm drivstofftanken og forgasseren hvis du har tilsatt stabilisator.

- Fjern tennpluggene, og hell om lag en spiseskje motorolje i sylindren. Drei motoren manuelt for å fordele oljen, og sett pluggene inn igjen.
- Smør alle smørenipler, ledd og aksler.
- Oppbevar produktet på et rent og tørt område, og dekk det til for bedre beskyttelse.

- Et beskyttelsesdekke til bruk under lagring eller transport tilbys hos din forhandler.

Kassering

- Kjemikalier kan være farlige, og de må ikke kastes på bakken. Kasser alltid kjemikaliene på et servicesenter eller en returstasjon.
- Send produktet til forhandleren eller til et egnet returpunkt når det er utslitt.
- Olje, oljefiltre, drivstoff og batteriet kan ha negativ påvirkning på miljøet. Følg lokale gjenvinningsbestemmelser og gjeldende regelverk.
- Ikke kast batteriet som husholdningsavfall.
- Send batteriet til et Husqvarna-serviceverksted, eller deponer det på en returstasjon for brukte batterier.

Tekniske data

Tekniske data

	R 418Ts AWD	R 422Ts AWD
Dimensjoner		
Lengde uten klippeaggregat, mm	2020	2070
Bredde uten klippeaggregat, mm	900	900
Høyde, mm	1130	1160
Vekt uten klippeaggregat, med tomme tanker, kg	299	327
Akselavstand, mm	870	1000
Sporvidde foran, mm	713	713
Sporvidde bak, mm	710	710
Dekkdimensjoner	16 × 6,50 × 8	18 × 7,50 × 8
Dekktrykk, bak – front, kPa / bar / psi	60 / 0,6 / 8,5	60 / 0,6 / 8,5
Maks. helling, grader °	10	10
Motor		
Merke/modell	Kawasaki/FS541V	Briggs & Stratton / 7220
Nominell motoreffekt, kW ⁹	10,6	12,5
Volum, cm ³	603	656
Maks. turtall, o/min	2900 ± 100	3000 ± 100
Drivstoff, min. oktantall	91	91
Tankvolum, l	17	17
Olje	Klasse SF, SG, SH eller SJ SAE40, SAE30, SAE10W-30, SAE10W-40 eller SAE 5W-20	Klasse SF, SG, SH eller SJ SAE40, SAE30, SAE10W-30, SAE10W-40 eller SAE 5W-20
Oljevolum inkl. filter, l	1,9	1,9
Oljevolum ekskl. filter, l	1,7	1,7
Startmotor	Elektrisk start 12 V	Elektrisk start 12 V
Overføring		
Merke	Tuff Torq	Tuff Torq
Modell	KTM10SA/K664GA	KTM10DA/K664GA
Olje, klasse SF-CC	SAE 10W/50 syntetisk	SAE 10W/50 syntetisk
Samlet oljekapasitet, liter	3,2	3,2

⁹ Motorens merkeeffekt er gjennomsnittlig nettoeffekt (ved angitt turtall) for en typisk produksjonsmotor for motormodellen, målt ifølge SAE-standarden J1349/ISO1585. Masseproduserte motorer kan avvike fra denne verdien. Faktisk effekt for motoren montert på det ferdige produktet vil avhenge av driftshastighet, klimaforhold og andre verdier.

	R 418Ts AWD	R 422Ts AWD
Elektrisk system		
Type	12 V, negativ jordet	12 V, negativ jordet
Batteri	12 V, 24 Ah	12 V, 24 Ah
Tennplugg	NGK BPR4ES	EMS PLATINUM
Hovedsikring, flatstift, A	15	15
Sikring til strømuttak, flatstift, A	5	5
Elektrodeavstand, mm/tommer	0,75/0,030	0,75/0,030
Lamper	Halogen, 2 × 12 V, 20 W	Halogen, 2 × 12 V, 20 W
Klippeaggregat		
Type	Combi 94	Combi 103
	Combi 103	Combi 112
	Combi 112	Combi 122

Klippeaggregat	Combi 94	Combi 103	Combi 112	Combi 122
Klippebredde, cm	940	1030	1120	1220
Klippehøyde, 7 posisjoner, mm/tommer	25–75	25–75	25–80	25–80
Bredde, mm	1030	1120	1220	1330
Vekt, kg	45	49	56	64
Hode				
Lengde, mm	383	383	420	454
Artikkelnummer	5795626-10	5041904-10	5041878-10	5354294-10
Støynivå ¹⁰				
Lydeffektnivå, mål dB(A)	97	97	97/98	102
Lydeffektnivå, garantert dB (A)	98	98	98/99	103
Lyd nivåer ¹¹				
Lydtrykksnivå ved brukerens øre, dB(A)	83	83	83	88
Vibrasjonsnivåer ¹²				
Vibrasjonsnivå i rattet, m/s ²	3,5	3,5	3,5	3,5

¹⁰ Utslipp av støy til omgivelsene målt som lydeffekt (L_{WA}) samsvarer med EF-direktiv 2000/14/EF.

¹¹ Lydtrykksnivå i henhold til EN ISO 5395. Rapporterte data for ekvivalent lydtrykksnivå for maskinen har en typisk statistisk spredning (standard avvik) på 1,2 dB (A).

¹² Vibrasjonsnivå i henhold til EN ISO 5395. Rapporterte data for vibrasjonsnivå har en typisk statistisk spredning (standard avvik) på 0,2 m/s² (ratt) og 0,8 m/s² (sete).

Klippeaggregat	Combi 94	Combi 103	Combi 112	Combi 122
Vibrasjonsnivå i setet, m/s ²	0,7	0,7	0,7	0,7



ADVARSEL: Det å bruke et klippeaggregat som ikke er godkjent for produktet, kan føre til at gjenstander slynges ut i høy hastighet

og forårsaker alvorlig personskade. Ikke bruk andre klippeaggregattyper enn de som er angitt i denne brukerhåndboken.

Tilbehør

Instruksjoner for vedlikehold av tilleggsutstyr eller tilbehør gis ikke i denne bruksanvisningen. Se

bruksanvisningen for instruksjoner om tilbehøret eller utstyret.

Service

Gjennomfør en årlig kontroll hos et autorisert servicesenter for å sikre at produktet fungerer sikkert og på sitt beste i høysesongen. Lavsesongen er den beste perioden for å få gjennomført en service på, eller overhaling av produktet.

Vennligst vedlegg informasjon om innkjøpsår, modell, type og serienummer når du sender en bestilling på reservedeler.

Bruk alltid originale reservedeler.

Garanti

Garanti på transmisjon

Garantien på transmisjonen gjelder bare hvis det har blitt gjennomført kontroller av hastigheten til for- og bakhjul, som angitt i vedlikeholdsplanen. For å hindre skade på transmisjonssystemet kan du la et autorisert serviceverksted justere den.

EF-samsvarserklæring

Husqvarna AB, SE-561 82 Huskvarna, Sverige, tlf.: +46-36-146500, erklærer med dette at **kjøregressklipper Husqvarna R 418Ts AWD og R 422Ts AWD** fra 2014-serienummer og fremover (året oppgis i klartekst på typeskiltet med et etterfølgende serienummer), samsvarer med kravene i RÅDSDIREKTIV:

- fra 17. mai 2006, "angående maskiner" **2006/42/EF**
- fra 26. februar 2014 "angående elektromagnetisk kompatibilitet" **2014/30/EU**
- fra 8. mai 2000 "angående utslipp av støy til omgivelsene" **2000/14/EF**

Se informasjon om støyutslipp og klippebredde under Tekniske data.

Følgende harmoniserte standarder er tillempet:

EN ISO 12100, EN ISO 5395-1, EN ISO 5395-3

Hvis ikke annet er angitt, er de ovenfor oppgitte standarder de nyeste publiserte versjonene.

Kontrollorgan: **0404, RISE SMP Svensk Maskinprovning AB, Box 7035, SE-750 07 Uppsala** har utstedt rapporter om samsvarsvurdering i henhold til tillegg VI i EUROPAPARLAMENTS- OG RÅDSDIREKTIV av 8. mai 2000 "angående utslipp av støy til omgivelsene", 2000/14/EF.

Sertifikatene har følgende numre: 01/901/268, 01/901/269, 01/901/203

Huskvarna, 2016-02-15



Claes Losdal, Development Manager/hageprodukter
(autorisert representant for Husqvarna AB og ansvarlig for teknisk dokumentasjon)

Sisältö

Johdanto.....	113	Tekniset tiedot.....	146
Turvallisuus.....	118	Lisävarusteet.....	148
Asentaminen.....	123	Huolto.....	148
Toiminta.....	125	Takuu.....	148
Huolto.....	129	EY-vaatimustenmukaisuusvakuutus.....	149
Vianmäärittäminen.....	143	0
Kuljettaminen, säilyttäminen ja hävittäminen.....	145		

Johdanto

Ennen toimitusta tehtävä tarkastus ja tuotenumerot

Huomautus: Tämä tuote on tarkastettu ennen toimitusta. Varmista, että saat jälleenmyyjältä allekirjoitetun tarkastusraportin.

Huoltoliikkeen yhteystiedot:	
Tämä käyttöohje kuuluu tuotteeseen, jonka tuotenumero/sarjanumero on:	
/	
Moottori:	
Vaihteisto:	

Tuotokuvaus

Tuote on ajettava ruohonleikkuri. Käyttäjä pystyy säättämään nopeutta saumattomasti eteenpäinajo- ja peruutuspolkimen avulla. Tuntimittari näyttää, kuinka monta tuntia konetta on käytetty. Tuotteessa on ajovalot ja nelipyöräveto (AWD), ja siinä käytetään Combi-leikkulaitetta, jossa on BioClip-toiminto.

Käyttötarkoitus

Laite on suunniteltu asuinalueiden ja puutarhojen avointen ja tasaisten ruohoalueiden leikkaamiseen.

Asenna laitteeseen lisävaruste, jotta voit käyttää sitä muihin käyttötarkoituksiin. Lisätietoja saatavana olevista lisävarusteista saat Husqvarna-jälleenmyyjältä.

Vakuuta tuotteesi

Varmista, että uusi tuotteesi on vakuutettu. Kysy asiaa tarvittaessa vakuutusyhtiöstäsi. Suosittelemme laajaa vakuutusta, joka kattaa kolmannen osapuolen vahingot sekä tulipalot, muut vahingot, varkaudet, ja vastuukysymykset.

Koneen kuvaus

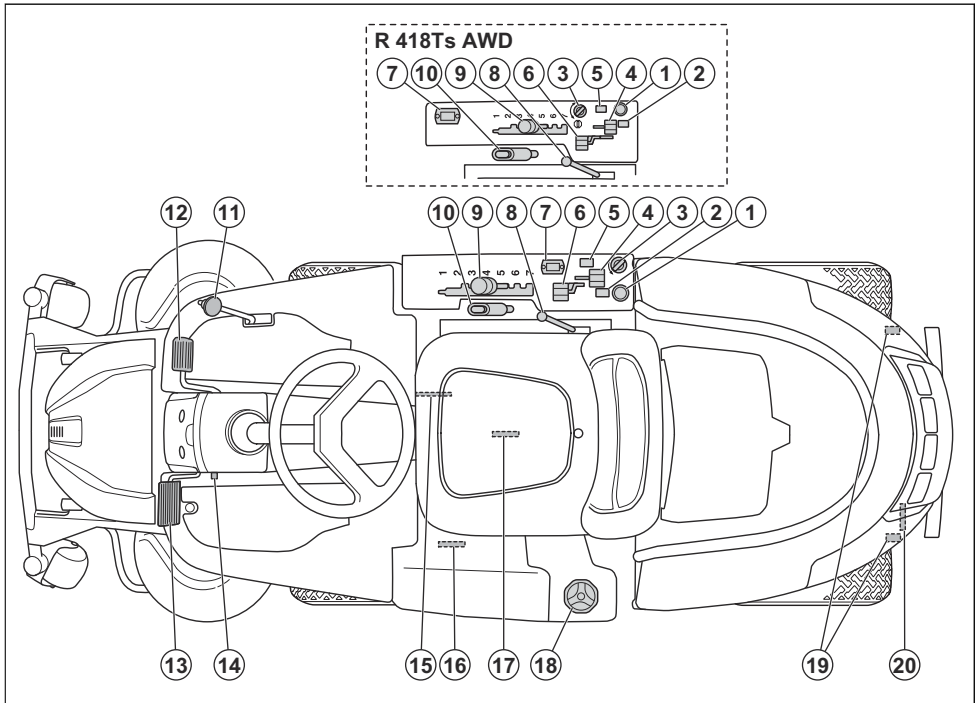

- | | |
|---|--|
| 1. Pistorasia (12 V) | 12. Eteenpäinajon poljin |
| 2. Pistorasian kytkin | 13. Seisontajarru |
| 3. Sytytyslukko | 14. Seisontajarrun lukituspainike |
| 4. Kaasuliipaisin | 15. Istuimen säätö |
| 5. Ajovalojen kytkin | 16. Vipu etuakselin vedon kytkemistä ja vapauttamista varten |
| 6. Rikastimen ohjain | 17. Arvokilpi |
| 7. Tuntimittari | 18. Polttoainesäiliön korkki |
| 8. Leikkuulaitteen hydraulinostimen nostovipu | 19. Suojan lukko |
| 9. Leikkuukorkeuden säätövipu | 20. Vipu taka-akselin vedon kytkemistä ja vapauttamista varten |
| 10. Leikkuulaitteen mekaanisen nostimen nostovipu | |
| 11. Peruutuspoljin | |

Sähköjärjestelmän yleiskatsaus

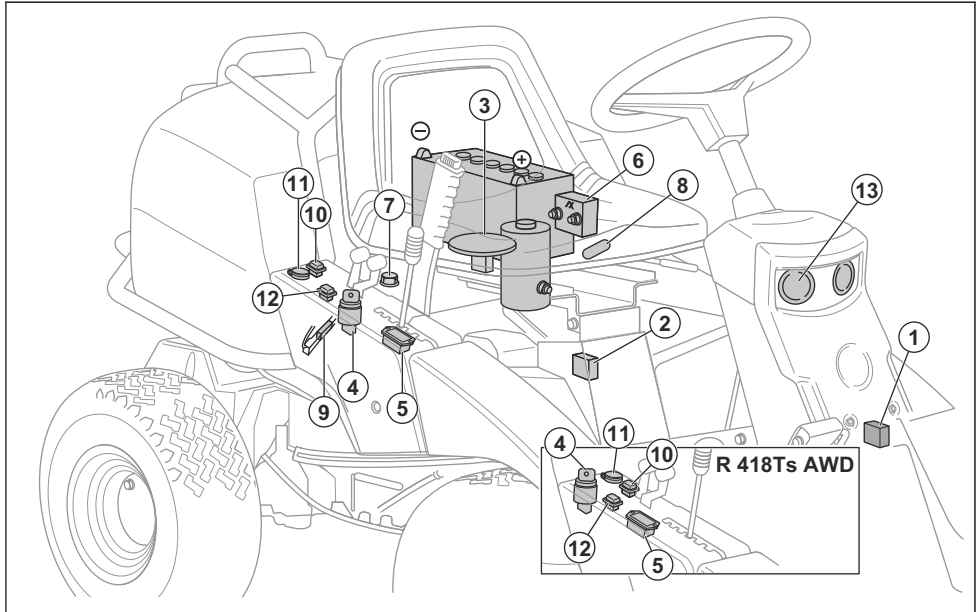

1. Akku
2. Hydrostaattisen voimansiirron mikrokytkin
3. Leikkuulaitteen mikrokytkin
4. Istuimen mikrokytkin
5. Sytytyslukko
6. Tuntimittari
7. Rele
8. Moottorin liittimet
9. Pääsulake, 15 A
10. Sulake, 7,5 A
11. Pistorasian kytkin
12. Pistorasia (12 V)
13. Ajovalojen kytkin
14. Ajovalot

12 V. Pistorasia on varustettu sulakkeella. Katso *Sulakkeen vaihtaminen sivulla 134.*

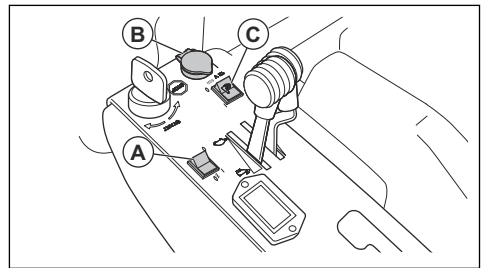

Eteenpäinajon poljin ja peruutuspoljin

Nopeutta säädetään asteittain kahdella polkimella. Vasenta poljinta (1) käytetään eteenpäin ajamiseen ja

Tuntimittari

Tuntimittari näyttää moottorin käyntiajan. Tuntimittari ei mittaa aikaa, jolloin virta on kytketty mutta moottori on sammutettuna. Viimeinen numero näyttää tunnin kymmenesosat (6 minuuttia).

Ajovalot ja pistorasia

Sytytä ja sammuta ajovalot painamalla virrankatkaisinta (A).

Ota pistorasia (B) käyttöön tai poista se käytöstä painamalla virrankatkaisinta (C). Pistorasian jännite on

oikeaa poljinta (2) peruuttamiseen. Kone jarruttaa, kun polkimet vapautetaan.

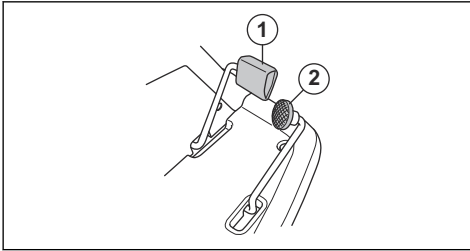

Leikkuulaitteen hydraulinostimen nostovipu

Hydraulinostimen nostovivulla nostetaan leikkuulaite kuljetusasentoon ja lasketaan leikkuulaite leikkuuasentoon. Hydraulinostimessa käytetään hydraulista painetta, joten moottori on käynnistettävä nostamista varten.

Kun nostovipu siirretään kuljetusasentoon, terät lakkaavat pyörimästä noin viidessä sekunnissa.

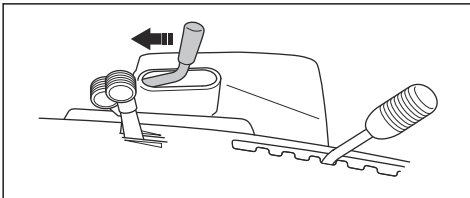

Kun nostovipu siirretään leikkuuasentoon, terät alkavat pyöriä.

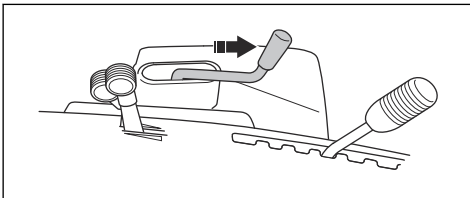

Jos leikkuulaite on nostettava tai laskettava, kun moottori ei ole käynnissä eikä hydraulista painetta ole, käytä mekaanista nostovivua.

Leikkuulaitteen mekaanisen nostimen nostovipu

Mekaanisen nostimen nostovivua käytetään leikkuulaitteen nostamiseen ja laskemiseen silloin, kun

hydraulista painetta ei ole käytettävissä. Sillä voidaan myös lukita mekaanisesti leikkuulaite kuljetusasentoon.

Nosta leikkuulaite kuljetusasentoon vetämällä nostovivua taaksepäin. Jos moottori on käynnissä, terät lakkaavat pyörimästä noin viidessä sekunnissa.

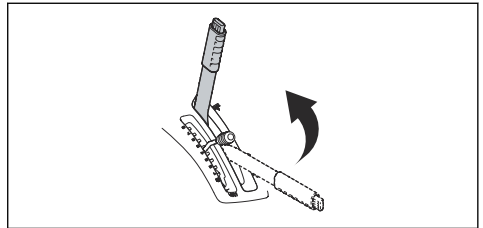

Huomautus: Mekaanisen nostimen nostovivun on oltava kuljetusasennossa, jotta moottori käynnistyy.

Paina lukituspainiketta ja laske leikkuulaite alas leikkuuasentoon siirtämällä nostovivua eteenpäin. Jos moottori on käynnissä, terät alkavat pyöriä.

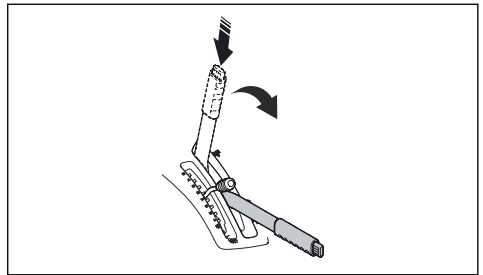

Huomautus: Jos leikkuulaite ei laskeudu, se on luultavasti nostettu hydraulinostimen nostovivulla. Katso *Leikkuulaitteen hydraulinostimen nostovivu sivulla 116*.

Leikkuulaite

Tämän laitteen leikkuulaite on Combi-leikkuulaite, jossa on BioClip-toiminto. BioClip leikkaa ruohon pieniksi paloiksi ja tekee siitä lannoitetta. Combi-leikkuulaitetta voi käyttää myös ilman BioClip-toimintoa. Ilman BioClip-toimintoa ruoho heitetään taaksepäin.

Laitteen symbolit



VAROITUS: Huolimaton tai virheellinen käyttö voi aiheuttaa käyttäjälle tai muille vakavia vammoja tai kuoleman.



Lue käyttöohje huolellisesti ja varmista, että ymmärrät sen sisällön, ennen kuin alat käyttää konetta.



Pyörivät terät. Pidä kaikki ruumiinosat kaukana suojuksesta moottorin käydessä.



Varoitus: pyöriviä osia. Pidä kaikki ruumiinosat kaukana osista.



Varo sinkoutuvia esineitä ja kimmokkeita.



Kuuma pinta.



Irrota moottorin suojus vetämällä kiinnikkeestä.



Älä koskaan käytä tätä konetta, jos välittömässä läheisyydessä on muita ihmisiä tai eläimiä. Varo erityisesti lapsia.



Katso taaksesi ennen kuin alat peruuttaa ja peruuttamisen aikana.



Älä koskaan leikkaa ruohoa ajamalla rinteeseen poikki. Älä leikkaa ruohoa rinteessä, jonka kaltevuus on yli 10°. Katso *Ruohon leikkaaminen rinteissä sivulla 121*.



Älä koskaan kuljeta matkustajia koneen tai sen varusteiden kyydissä.



Kaatumisvaara.



Aja koneella erittäin hitaasti, jos leikkuulaitetta ei ole kiinnitetty.



Voit ajaa koneella täydellä käyntinopeudella, kun leikkuulaite on kiinnitetty.



Eteenpäinajo.

N

Vapaa vaihde.



Peruutus.



Seisontajarru.



Kytke seisontajarru.



Vapauta seisontajarru.



Käytä rikastinta, jos moottori on kylmä.



Hydrostaattisen vaihteiston vapaa-asento.



Tämä tuote täyttää sovellettavien EY-direktiivien vaatimukset.



Melupäästöt ympäristöön Euroopan yhteisön direktiivin mukaisesti. Laitteen päästöt ilmoitetaan luvussa Tekniset tiedot ja arvokilvessä.



Käytä aina hyväksytyjä kuulonsuojaimia.



Rikastin



Pysäytä moottori.

START

Käynnistä moottori.



Moottorin käyntinopeus – nopea.



Moottorin käyntinopeus – hidas.



Polttoaine.



Etanolipitoisuus enintään 10 %.



Leikkuukorkeus.



Leikkuulaitteen huoltoasento.



Leikkuulaitteen käyttöasento.



Terät kytketty.



Terät vapautettu.



Öljymäärä.



Pysäytä moottori ja poista sytytystulpan kaapeli ennen korjaus- tai huoltotöitä.



Tarkista moottorin öljymäärä.



Tarkista vaihteiston öljymäärä.

Huomautus: Muita laitteen symboleita/tarroja tarvitaan joillakin markkina-alueilla ilmaisemaan sertifiointivaatimuksia.

EU V



VAROITUS: Moottorin muokkaaminen mitätöi tuotteen EU-tyyppihyväksynnän.

Tuotevastuu

Tuotevastuulain mukaisesti emme ole vastuussa tuotteen aiheuttamasta vaurioista, jos

- tuote on korjattu virheellisesti
- tuotteen korjaamiseen on käytetty muita kuin valmistajan omia tai sen hyväksymiä osia
- tuotteessa on muu kuin valmistajan oma tai sen hyväksymä lisävaruste
- tuotetta ei ole korjattu valtuutetussa huoltopisteessä tai hyväksytyllä asiantuntijalla.

Turvallisuus

Turvallisuusmääritelmät

Varoituksia, huomioita ja huomautuksia käytetään, kun jotakin käyttöohjeen osaa halutaan erityisesti korostaa.



VAROITUS: Tätä käytetään, jos käyttöohjeen noudattamatta jättämisestä voi seurata käyttäjän tai sivullisen vamma tai kuolema.



HUOMAUTUS: Tätä käytetään, jos käyttöohjeen noudattamatta jättämisestä voi seurata koneen, muiden materiaalien tai ympäristön vaurioituminen.

Huomautus: Tätä käytetään tietyissä tilanteissa tarvittavien lisätietojen antamiseen.

Yleiset turvaohjeet



VAROITUS: Tuote voi aiheuttaa käden tai jalan irti leikkaantumisen ja singota esineitä. Turvaohjeiden noudattamatta jättäminen voi aiheuttaa vakavan vamman tai kuoleman.



VAROITUS: Älä jatka tuotteen käyttämistä, jos leikkuulaite on vaurioitunut. Vaurioitunut leikkuulaite voi singota esineitä ja aiheuttaa vakavan vamman tai kuoleman. Vaihda vaurioituneet terät välittömästi.



VAROITUS: Kone muodostaa käytön aikana sähkömagneettisen kentän. Kenttä saattaa joissakin olosuhteissa häiritä aktiivisten tai passiivisten lääketieteellisten implanttien toimintaa. Vakavien tai hengenvaarallisten tapaturmien ehkäisemiseksi kehotamme lääketieteellisiä implantteja käyttäviä henkilöitä neuvottelemaan lääkärin ja lääketieteellisen implantin valmistajan kanssa ennen koneen käyttämistä.



VAROITUS: Lue seuraavat varoitusohjeet ennen koneen käyttämistä.

- Ole aina varovainen ja käytä tervettä järkeä. Vältä tilanteita, mihin et katso taitosi riittävän. Jos olet epävarma oikeasta toimintatavasta käyttöohjeen lukemisen jälkeen, kysy neuvoa asiantuntijalta ennen koneen käyttämistä.

- Lue käyttöohje ja koneessa olevat ohjeet huolellisesti siten, että ymmärrät annetut ohjeet ennen koneen käynnistämistä.
- Opettele käyttämään konetta ja sen säätimiä turvallisesti ja opettele pysäyttämään kone nopeasti.
- Opettele myös kaikkien turvarajojen merkitykset.
- Pidä kone puhtaana, jotta kaikki merkinnät ja tarrat ovat luettavissa.
- Muista, että käyttäjä on vastuussa muille ihmisille tai heidän omaisuudelleen aiheutuvista vahingoista.
- Älä kuljeta matkustajia koneen kyydissä. Kone on tarkoitettu ainoastaan yhden henkilön käyttöön.

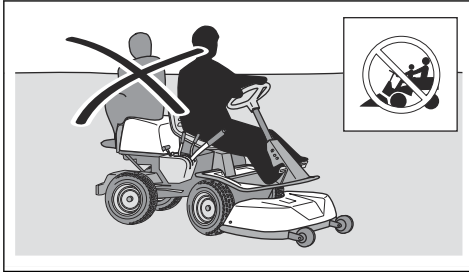

- Älä jätä konetta valvomatta moottorin käydessä. Pysäytä aina terät, kytkä seisontajarru, sammuta moottori ja poista virta-avain virtalukosta ennen kuin poistut koneen luota.
- Käytä konetta ainoastaan päivänvalossa tai muissa hyvin valaistuissa oloissa. Käytä konetta turvallisen välimatkan päässä syvänteistä ja muista maaston epätasaisuuksista. Ole tarkkana myös muiden vaarojen varalta.
- Älä käytä konetta huonolla säällä esimerkiksi sumussa, sateessa, kosteissa tai märissä olosuhteissa, kovassa tuulessa, ankarassa pakkasessa, ukkosella jne.
- Paikanna ja merkitse kivet ja muut kiinteät esineet, jotta et törmää niihin.
- Puhdista alue kivistä, leluista, rautalangoista ja muista esineistä, jotka voivat tarttua teriin ja sinkoutua niistä.

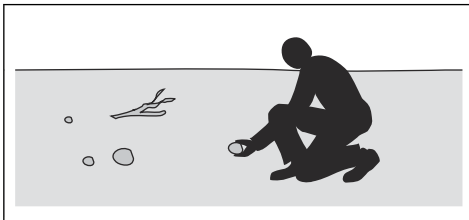

- Älä anna lasten tai muiden sellaisten henkilöiden, joilla ei ole oikeutta käyttää konetta, ajaa tai huoltaa konetta. Paikalliset määräykset saattavat rajoittaa käyttäjän ikää.

- Varmista, että kukaan ei ole lähellä konetta, kun käynnistät moottorin, kytket voimansiirron käyttöön tai lähdet liikkeelle.
- Tarkkaile liikennettä, kun käytät konetta tien läheisyydessä tai ajat tien yli.
- Älä käytä konetta, jos olet väsynyt tai nauttinut alkoholia tai käytät lääkkeitä, jotka voivat vaikuttaa näkökykyysi, vireytesi, harkintakykyysi tai kehosi hallintaan.
- Pysäköi kone aina tasaiseen paikkaan ja sammuta moottori pysäköinnin ajaksi.

Lapsia koskevia turvaohjeita



VAROITUS: Lue seuraavat varoitusohjeet ennen koneen käyttämistä.

- Vakavia onnettomuuksia voi sattua, jos et tarkkaile lähistöllä olevia lapsia. Lapset ovat usein kiinnostuneita koneista ja ruohon leikkaamisesta. Älä koskaan oletta, että lapset pysyvät siellä, missä heidät viimeksi näit.
- Pidä lapset poissa leikkavalta nurmikkoalueelta. Varmista, että lapset ovat aikuisen valvonnassa.
- Ole tarkkaavainen ja pysäytä kone, jos työskentelyalueelle tulee lapsia. Ole erityisen varovainen nurkkien, pensaiden, puiden tai muiden näkyvyyttä heikentävien kohteiden läheisyydessä.
- Katso taaksesi ja alaspäin sekä ennen kuin alat peruuttaa että peruuttamisen aikana ja varmista, että koneen lähellä ei ole pieniä lapsia.
- Älä ota lapsia koneen kyytiin. He voivat pudota ja loukkaantua vakavasti tai estää koneen turvallisen käytön.
- Älä anna lasten käyttää konetta.

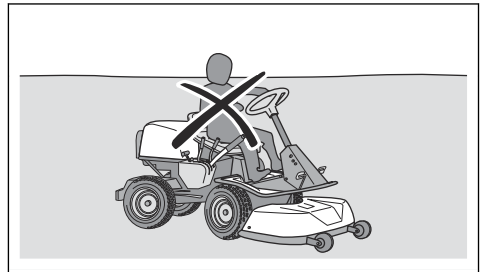

Turvallisuusohjeet käyttöä varten



VAROITUS: Älä koske moottoriin tai pakokaasun poistojärjestelmään käytön aikana tai heti sen jälkeen. Moottori ja pakokaasujärjestelmä kuumenevat huomattavasti käytön aikana. Palovammojen, tulipalon ja esinevahinkojen ja ympäröiviin alueisiin kohdistuvien vahinkojen vaara. Väistä laitteen käytön aikana pensaat ja muut esteet.



VAROITUS: Lue seuraavat varoitusohjeet ennen koneen käyttämistä.

- Katso aina taakse- ja alaspäin ennen peruuttamista ja sen aikana. Varo suuria ja pieniä esteitä.
- Pienennä ajonopeutta ennen käännöksiä.
- Pysäytä terät, kun kuljetat konetta alueella, jossa et leikkaa.



HUOMAUTUS: Lue seuraavat huomio-ohjeet ennen koneen käyttämistä.

- Ennen tuotteen käyttöä puhdista moottorin jäähdytysilma-aukko ruohosta ja liasta. Tukkeutunut jäähdytysilma-aukko voi aiheuttaa moottorivaurion.
- Liiku kivien ja muiden suurien esteiden läheisyydessä varovasti, ja varmista, että terät eivät osu esteisiin.
- Älä aja laitteita esteiden yli. Jos ajat jonkin yli tai törmäät esteeseen, sammuta moottori ja tarkista koneen kunto. Tee tarvittavat korjaukset ennen työn jatkamista.

Henkilökohtainen suojavarustus



VAROITUS: Lue seuraavat varoitusohjeet ennen koneen käyttämistä.

- Käytä hyväksytyjä henkilökohtaisia suojavarusteita, kun käytät konetta. Henkilökohtaiset suojavarusteet eivät poista tapaturmien vaaraa, mutta ne lieventävät vammoja onnettomuus tilanteissa. Anna jälleenmyyjän auttaa oikeiden varusteiden valinnassa.
- Hyväksyttäviä kuulonsuojaimia on aina käytettävä. Pitkäaikainen altistuminen melulle saattaa aiheuttaa pysyviä kuulovammoja.
- Käytä aina turvajalkineita. Suosittelemme teräskärkisiä malleja. Älä käytä konetta paljain jaloin.

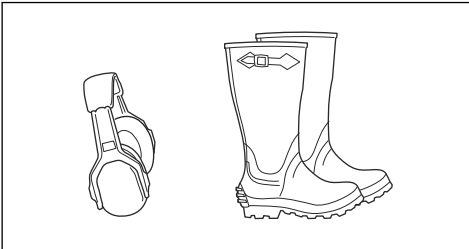

- Käytä käsineitä tarvittaessa, esimerkiksi terävarustuksen asennuksen, tarkastuksen ja puhdistuksen aikana.
- Älä käytä löysiä vaatteita, koruja tai muita vaatekappaleita, jotka voivat tarttua liikkuviin osiin.

- Pidä ensiaputarvikkeet ja palonsammutin helposti saatavilla.

Tuotteen turvalaitteet



VAROITUS: Lue seuraavat varoitusohjeet ennen koneen käyttämistä.

- Älä käytä konetta, jos jokin sen turvalaitteista on rikki. Tarkasta turvalaitteet säännöllisesti. Jos turvalaitteissa on vikoja, ota yhteyttä Husqvarna-huoltoliikkeeseen.
- Älä tee muutoksia turvalaitteisiin. Älä käytä konetta, jos jotkin suojaevyistä, suojakansista, turvakytkimistä tai muista suojalaitteista eivät ole paikoillaan tai ne ovat viallisia.

Virtalukon tarkistaminen

- Tarkista virtalukon toiminta käynnistämällä ja sammuttamalla moottori. Katso *Moottorin käynnistäminen sivulla 126* ja *Moottorin sammuttaminen sivulla 128*.
- Varmista, että moottori käynnistyy, kun käännät virta-avaimen Start (Käynnistys) -asentoon.
- Varmista, että moottori sammuu, kun käännät virta-avaimen Stop (Sammutus) -asentoon.

Turvapiiri

Moottorin voi käynnistää vain seuraavissa olosuhteissa:

- Leikkulaite on ylhäällä ja seisontajarru kytkettyinä.

Moottorin on sammuttava seuraavissa tilanteissa:

- Leikkulaite on laskettuna ja kuljettaja nousee istuimelta.
- Leikkulaite on ylhäällä, seisontajarru ei ole kytkettyä ja kuljettaja nousee istuimelta.

Tarkista turvapiirin toimivuus yrittämällä käynnistää moottori, kun jokin yllä mainituista ehdoista ei täyty. Muuta olosuhteita ja yritä uudelleen. Tee tämä tarkastus päivittäin.

Nopeudenrajoittimen tarkistaminen

- Jarruta vapauttamalla eteenpäinajon poljin.
- Paranna jarrutustehoa painamalla peruutuspoljinta.
- Tarkista, että eteenpäinajon ja peruutuspolkimen edessä ei ole mitään ja että pystyt käyttämään niitä vapaasti.
- Varmista, että kone jarruttaa, kun eteenpäinajon poljin vapautetaan.

Seisontajarru



VAROITUS: Jos seisontajarru ei toimi, kone voi lähteä liikkeelle ja aiheuttaa vammoja tai vaurioita. Varmista, että seisontajarru tarkistetaan ja säädetään säännöllisesti.

Äänenvaimennin

Äänenvaimennin pitää äänitason mahdollisimman alhaisena ja ohjaa moottorin pakokaasut käyttäjältä pois päin.

Älä käytä konetta, jos äänenvaimennin on vaurioitunut tai puuttuu kokonaan. Viallinen äänenvaimennin suurentaa melutasoa ja tulipalon vaaraa.

Tarkista äänenvaimennin säännöllisesti vaurioiden varalta ja varmista, että se on kiinnitetty oikein.



HUOMAUTUS: Äänenvaimennin on erittäin kuuma käytön aikana, heti käytön jälkeen ja moottorin käydessä joutokäyntinopeudella. Ole varovainen syttyvien materiaalien ja/tai kaasujen lähistöllä, jotta ei aiheuta tulipaloo.

Suojakannet

Puuttuvat tai vaurioituneet suojakannet suurentavat liikkuvien osien ja kuumien pintojen aiheuttamien tapaturmien vaaraa. Tarkista suojakansien kunto, ennen kuin käynnistät laitteen. Varmista, että suojakannet on kiinnitetty oikein ja että niissä ei ole halkeamia tai muita vaurioita. Vaihda vahingoittuneet kannet.

Ruohon leikkaaminen rinteessä



VAROITUS: Lue seuraavat varoitusohjeet ennen koneen käyttämistä.

- Ruohon leikkaaminen rinteessä suurentaa koneen hallinnan menettämisen ja kaatumisen vaaraa. Seurauksena voi olla vammautuminen tai kuolema. Ole aina varovainen, kun leikkaat ruohoa rinteessä. Jos et voi peruuttaa rinteä ylös tai jos peruuttaminen ei tunnu turvalliselta, älä leikkaa ruohoa rinteestä.
- Poista kivet, oksat ja muut esteet.
- Aja leikattavalla alueella ylös ja alas. Älä aja alueen sivulta sivulle.
- Älä siirry rinteä alaspäin leikkulaiteen ollessa ylhäällä.
- Älä leikkaa ruohoa rinteessä, jonka kaltevuus on yli 10°.

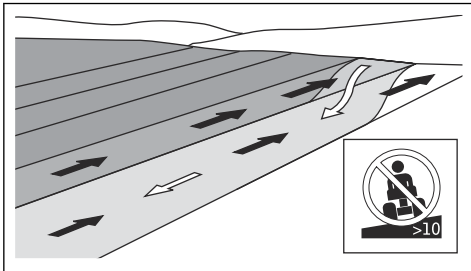

- Älä käynnistä tai sammuta konetta rinteessä.
- Aja rinteissä tasaisesti ja hitaasti.
- Älä tee äkillisiä nopeuden tai suunnan muutoksia.
- Älä käännä konetta enempää kuin on tarpeen. Käännä hitaasti ja vähän kerrallaan, kun ajat rinteä alas. Aja hitaalla nopeudella. Käännä ohjauspyörää varovaisesti.
- Varo vakoja, reikiä ja kumpareita, äläkä aja niiden yli. Kone kaatuu helpommin epätasaisessa maastossa. Pitkän ruohon seassa voi olla esteitä.
- Älä leikkaa ruohoa reunojen, oijen tai penkereiden läheltä. Kone voi äkillisesti kaatua, jos yksi pyörä menee jyrkän rinteeseen tai ojan reunan yli tai jos reuna peittää. Jos kone putoaa veteen, vaarana on hukkuminen.

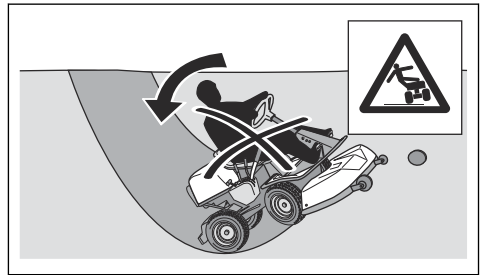

- Älä leikkaa märkää ruohoa. Se on liukasta, ja renkaat voivat menettää pitonsa niin, että kone alkaa luistaa.
- Älä yritä tasapainottaa konetta asettamalla jalkaasi maahan.
- Aja erittäin varovaisesti, jos koneeseen on kiinnitetty sen tasapainoa heikentävä lisävaruste tai muu varuste.
- Tasapainota konetta asentamalla pyöriin pyöräpainot tai vastapainot. Lisätietoja saat jälleenmyyjältä. R 422Ts AWD- ajoleikkurissa on käytettävä vastapainoja, sillä nelivetoisissa laitteissa ei voi käyttää pyöräpainoja.

Polttoaineturvallisuus



VAROITUS: Ole varovainen, kun käsittelet polttoainetta. Se on erittäin herkästi syttyvää ja voi aiheuttaa vammoja tai esinevahinkoja.



VAROITUS: Lue seuraavat varoitusohjeet ennen koneen käyttämistä.

- Älä täytä polttoainesäiliötä sisätiloissa.
- Bensiini ja bensiinihöyryt ovat myrkyllisiä ja erittäin helposti syttyviä. Käsittele bensiiniä varovaisesti, jotta vältyt tapaturmilta ja tulipaloilta.
- Älä avaa polttoainesäiliön korkkia äläkä täytä polttoainesäiliötä, kun moottori on käynnissä.

- Anna moottorin jäähtyä ennen kuin lisää polttoainesäiliöön polttoainetta.
- Älä tupakoi polttoainesäiliön täyttämisen aikana.
- Älä täytä polttoainesäiliötä kipinöiden tai avotulen läheisyydessä.
- Jos polttoainejärjestelmä vuotaa, älä käynnistä moottoria ennen kuin vuotokohdat on korjattu.
- Älä ylitä polttoainesäiliön suositeltua täyttömäärää. Moottorin ja auringon tuottama lämpö saavat polttoaineen laajenemaan, jolloin liian täysi säiliö aiheuttaa ylivuodon.
- Älä täytä polttoainesäiliötä liian täyteen. Jos koneen päälle on läikkynyt bensiiniä, pyyhi bensiini pois ja odota, kunnes se on kokonaan haihtunut, ennen kuin käynnistät moottorin. Jos olet läikyttänyt bensiiniä vaatteillesi, vaihda vaatteet.
- Säilytä polttoainetta vain tarkoitukseen hyväksytyissä säiliöissä.
- Säilytä konetta ja polttoainetta niin, että vuotava polttoaine ja polttoainehöyryt eivät voi aiheuttaa vahinkoja.
- Laske polttoaine hyväksytyyn säiliöön ulkona ja kaukana avotulesta.

Akkuturvallisuus



VAROITUS: Vaurioitunut akku voi aiheuttaa räjähdysriskin ja aiheuttaa vammoja. Jos akussa on näkyviä muutoksia tai vaurioita, ota yhteyttä valtuutettuun Husqvarna-huoltoliikkeeseen.



VAROITUS: Lue seuraavat varoitusohjeet ennen koneen käyttämistä.

- Käytä akkujen lähetyvillä suojalaseja.
- Älä käytä kelloa tai koruja äläkä pidä mukana muita metalliesineitä, kun olet akun läheisyydessä.
- Pidä akku poissa lasten ulottuvilta.
- Lataa akku tilassa, jossa on hyvä ilmanvaihto.
- Pidä syttyvät materiaalit vähintään metrin päässä akusta, kun lataat sitä.
- Hävitä käytöstä poistetut akut. Katso *Hävittäminen sivulla 145*.
- Akussa voi muodostua räjähtäviä kaasuja. Älä tupakoi akun läheisyydessä. Pidä akku loitolla avotulesta ja kipinöistä.

Turvaohjeet huoltoa varten



VAROITUS: Kone on painava ja voi aiheuttaa vammoja tai vaurioittaa omaisuutta tai ympäröivää aluetta. Älä huolla moottoria tai leikkuulaitetta, jos nämä ehdot eivät täyty:

- Moottori on sammutettu.
- Kone on pysäköity tasaiseen kohtaan.
- Seisontajarru on päällä.
- Virta-avain on poistettu virtalukosta.
- leikkuulaite ole vapautettu.
- Sytytyskaapelit on irrotettu sytytystulpista.



VAROITUS: Moottorin pakokaasut sisältävät hiilimonoksidia, joka on hajuton, myrkyllinen ja erittäin vaarallinen kaasu. Älä käytä konetta suljetuissa tiloissa tai tiloissa, joissa ei ole riittävästi ilman kiertoa.



VAROITUS: Lue seuraavat varoitusohjeet ennen koneen käyttämistä.

- Jotta koneen suorituskyky ja turvallisuus pysyvät mahdollisimman hyvinä, huolla kone säännöllisesti huoltokaavion mukaisesti. Katso *Huoltokaavio sivulla 129*.
- Sähköiskut voivat aiheuttaa vammoja. Älä koske johtoihin moottorin käydessä. Älä testaa sytytysjärjestelmän toimivuutta sormillasi.
- Älä käynnistä moottoria, jos suojakannet eivät ole paikallaan. Liikkuvien tai kuumien osien aiheuttaman tapaturman vaara on erittäin suuri.
- Anna koneen jäähtyä ennen kuin alat tehdä huoltotoimenpiteitä lähellä moottoritilaa.
- Terät ovat teräviä ja voivat aiheuttaa haavoja. Kierrä terien ympärille suojaavaa materiaalia tai käytä suojakäsineitä, kun käsittelet teriä.
- Aseta leikkuulaite aina huoltoasentoon puhdistuksen ajaksi. Älä pysäköi konetta ojan tai rinteen reunan lähelle, jotta pääsisit käsiksi leikkuulaitteeseen.



HUOMAUTUS: Lue seuraavat huomio-ohjeet ennen koneen käyttämistä.

- Älä käännä moottoria ympäri, jos sytytystulppa tai sytytyskaapeli on poistettu.
- Varmista, että kaikki mutterit ja pultit on kiristetty oikein ja että laite on hyvässä kunnossa.
- Älä muuta säätimien asetusta. Jos moottorin nopeus on liian suuri, koneen osat voivat vaurioitua. Katso suurin sallittu moottorin käyntinopeus kohdasta *Tekniset tiedot sivulla 146*.
- Kone on hyväksytty käytettäväksi ainoastaan valmistajan toimittamilla tai suosittelemilla varusteilla varustettuna.

Asentaminen

Johdanto



VAROITUS: Vetohihnan kiristysjousi voi rikkoutua ja aiheuttaa tapaturman. Käytä suojalaseja, kun kiinnität tai irrotat leikkuulaitetta.

Lue käyttöohjeen asennusohjeet huolellisesti. Leikkuulaitteen kiinnitys ja irrotus on kuvattu myös koneen etukannen sisäpuolella olevassa tarrassa.

Leikkuulaitteen kiinnittäminen

1. Pysäköi kone tasaiselle alustalle.
2. Kytke seisontajarru.
3. Aseta leikkuukorkeuden säätövipu huoltoasentoon.
4. Aseta leikkuulaitteen nostovipu leikkuuasentoon.

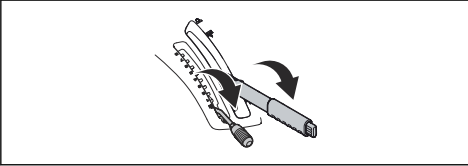

5. Työnnä laiterunko (A) alas. Nosta laiterungon lukko (B) pystyasentoon.

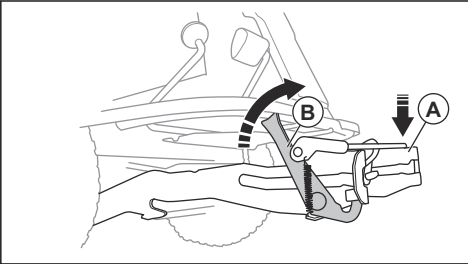

VAROITUS: Lukkomekanismi voi vahingoittaa sormia, jos et ole varovainen. Aseta laiterungon lukko täysin pystyasentoon.

6. Irrota vetohihna ja aseta se hihnanpidikkeeseen.

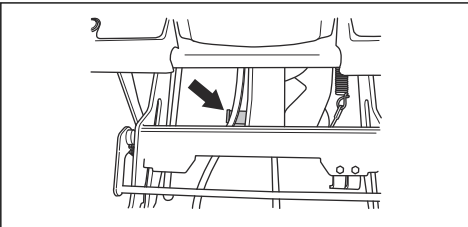

7. Työnnä leikkuulaitte laiterunkoon. Varmista, että etuohjaimen tulpat asettuvat laiterungossa oleviin uriin. Laiterungon lukko vapautuu automaattisesti.

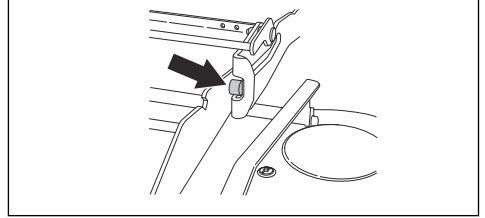

8. Työnnä leikkuulaitetta sisään, kunnes takaohjaimen tulpat osuvat laiterungon urien takaosaan.

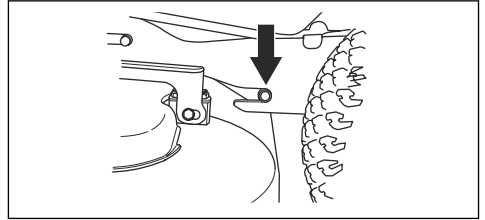

9. Aseta leikkuulaitteen nostovipu lukitusasentoon. Leikkuulaite nousee.

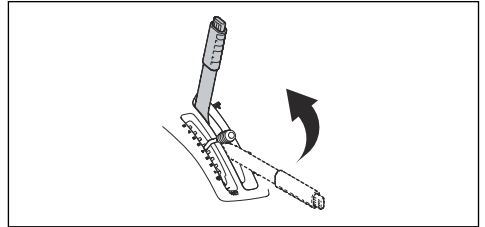

10. Kiinnitä leikkuukorkeuden haka. Asenna vetohihna vetopyörän ympärille. Varmista, että vetohihna ei ole kiristyspyörän väärällä puolella.

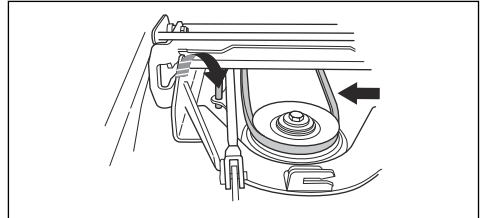

11. Aseta jousi jousen pitimeen.

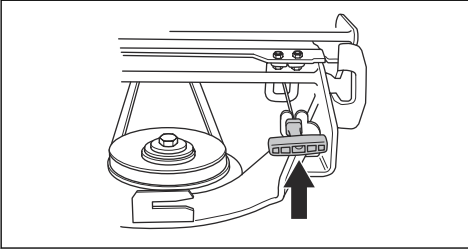

12. Kiinnitä etukansi paikalleen.

Leikkuulaitteen irrottaminen

1. Pysäköi kone tasaiselle alustalle.
2. Kytke seisontajarru.
3. Aseta leikkuukorkeuden säätövipu huoltoasentoon.
4. Vedä leikkuulaitteen nostovipu taaksepäin lukitusasentoon, jotta leikkuulaite nousee ylös.

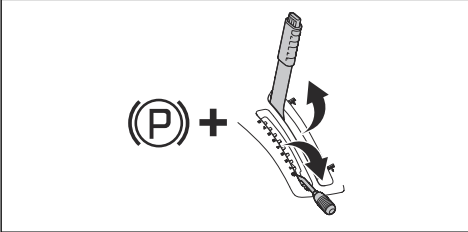

5. Vapauta etukannessa oleva kiinnike virta-avaimeen kiinnitettyllä työkalulla ja irrota kansi.

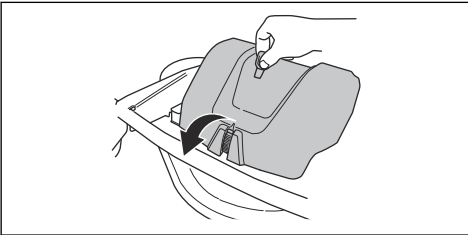

6. Vedä jousen kahvaa pois jousen pitimestä, jotta vetohihna löystyy.

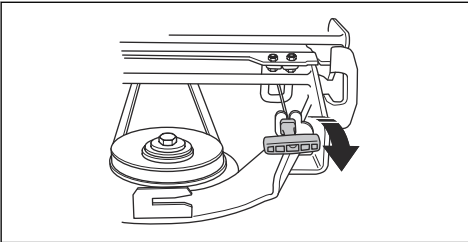

7. Nosta leikkuukorkeuden haka ylös ja aseta se pidikkeeseen.

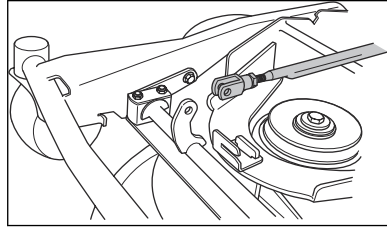

8. Irrota vetohihna ja aseta se hinnapidikkeeseen.

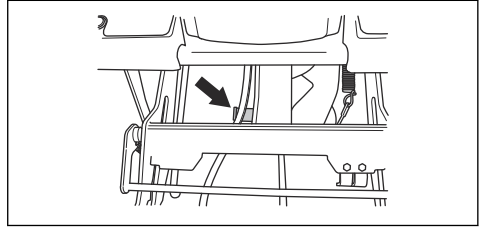

9. Laske leikkuulaite alas.

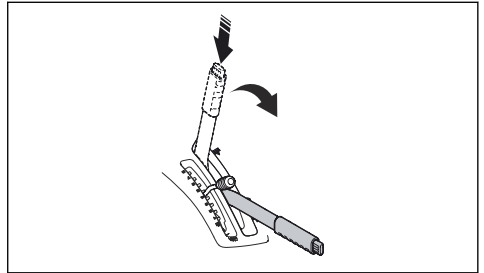

10. Nosta laiterungon lukko pystyasentoon.

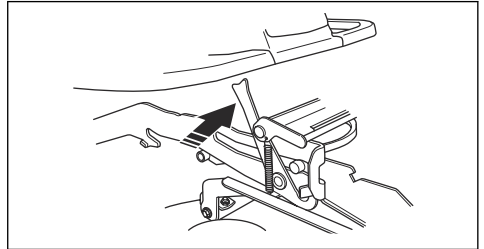

11. Tartu leikkuulaitteen etureunaan kahdella kädellä ja vedä sitä ulospäin.

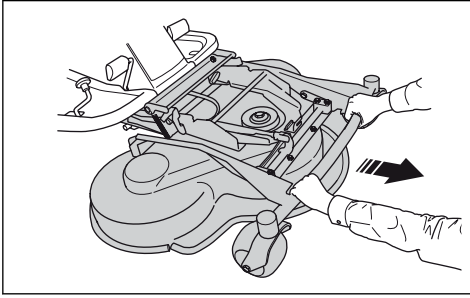

Toiminta

Johdanto



VAROITUS: Lue turvallisuutta käsittelevä luku niin, että ymmärrät sen sisällön, ennen laitteen käyttämistä.

Polttoaineen lisääminen



VAROITUS: Bensiini on erittäin tulenarkaa. Ole varovainen ja täytä polttoainesäiliö aina ulkona (katso *Polttoaineturvallisuus* sivulla 121).



VAROITUS: Älä käytä polttoainesäiliötä tukialueena.



HUOMAUTUS: Vääräntyyppinen polttoaine voi vaurioittaa moottoria.

Koneessa käytetään bensiiniä, jonka oktaaniluku on vähintään 91 RON (87 AKI) ja johon ei ole sekoitettu öljyä. Suosittelemme biohajoavaa alkylaattibensiiniä. Älä käytä yli 10 % etanolia sisältävää polttoainetta.

- Tarkista bensiinin määrä ennen jokaista käyttökertaa ja lisää polttoainetta tarpeen mukaan.
- Älä täytä polttoainesäiliötä täyteen. Jätä varaa vähintään 2,5 cm.

Istuimen säätäminen



VAROITUS: Älä säädä istuinta koneen käytön aikana.

Istuinta voi kallistaa eteenpäin. Sitä voi myös säätää eteenpäin ja taaksepäin.

- Kun haluat säätää istuinta eteen- tai taaksepäin, työnnä istuimen etureunan alapuolella oleva vipu vasemmalle. Siirrä istuin haluamaasi asentoon.

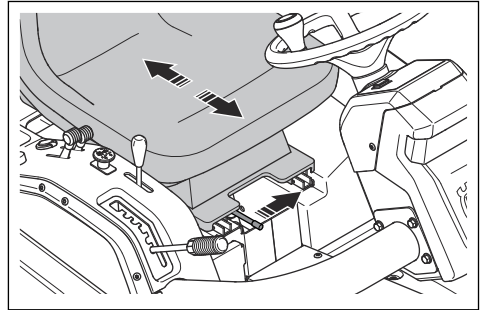

- Voit säätää istuimen jousia liikuttamalla istuimen alla olevia kumirajoittimia kuvan mukaisesti. Aseta kaksi rajoitinta eteen, keskelle tai taakse.

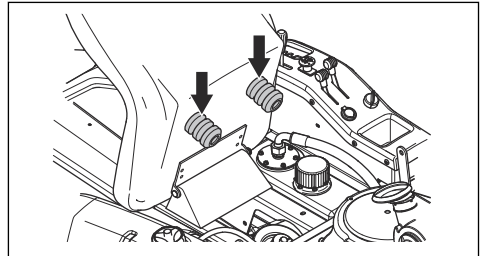

Vetojärjestelmän kytkeminen ja vapauttaminen

Jos haluat siirtää konetta moottorin ollessa sammutettuna, vetojärjestelmän on oltava vapautettuna. Vapauta akselin veto vetämällä vetojärjestelmän vipu täysin ulos. Kytke akselin veto työntämällä

vetojärjestelmän vipu täysin sisään. Älä jätä vipua ääriasetojen väliin.

Etuakselissa ja taka-akselissa on oma vetojärjestelmän vipunsa. Taka-akselin vetojärjestelmän vipu on vasemman takapyörän takana.

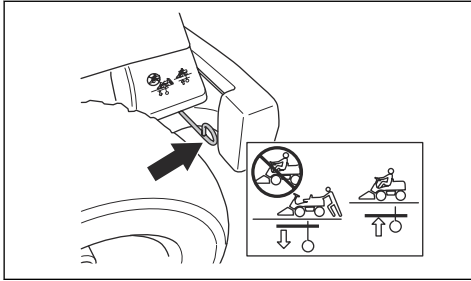

Etuakselin vetojärjestelmän vipu on vasemman etupyörän takana.

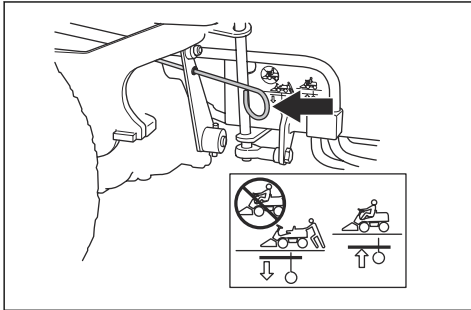

Leikkulaitteen nostaminen

1. Vedä hydraulinostimen nostovipua taaksepäin. Leikkulaite nousee kuljetusasentoon.

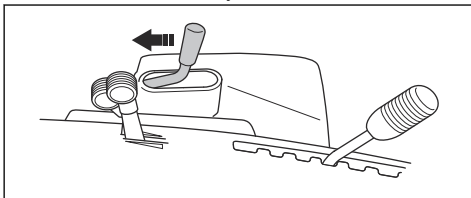

2. Tarvittaessa voit lukita leikkulaitteen kuljetusasentoon mekaanisella nostovivulla. Katso *Leikkulaitteen mekaanisen nostimen nostovipu sivulla 116*.

Leikkulaitteen laskeminen käyttöasentoon

1. Jos leikkulaite on lukittu kuljetusasentoon mekaanisen nostimen nostovivulla, siirrä ensin mekaanisen nostimen vipu leikkua asentoon.

2. Laske leikkulaite leikkua asentoon siirtämällä hydraulinostimen nostovipua eteenpäin. Terät alkavat pyöriä.

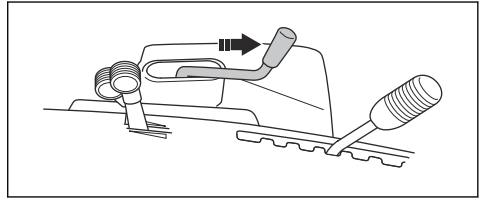

3. Pidä hydraulinostimen nostovipu etuasennossa sekunnin ennen kuin vapautat sen. Tämä laskee leikkulaitteen kokonaan alas.

Huomautus: Jos leikkulaite ei ole kokonaan laskeutunut, se nousee nurmikον pinnasta eikä leikkaa ruohoa rinteen reunalla.

Moottorin käynnistäminen

1. Varmista, että vetojärjestelmä on kytketty. Katso *Vetojärjestelmän kytkeminen ja vapauttaminen sivulla 125*.

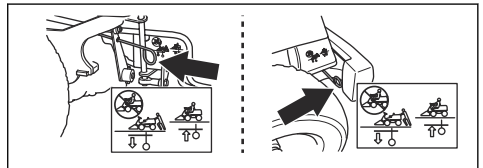

2. Nosta leikkulaite ja kytke seisontajarru.

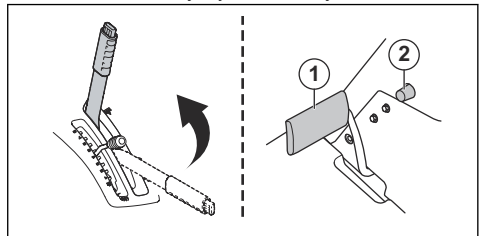

3. Käännä kaasuliipaisin keskiasentoon (B).

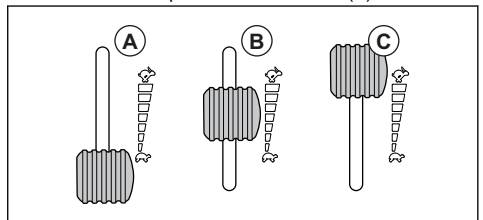

4. Jos moottori käynnistetään kylmänä, siirrä rikastinvipu kokonaan taakse.

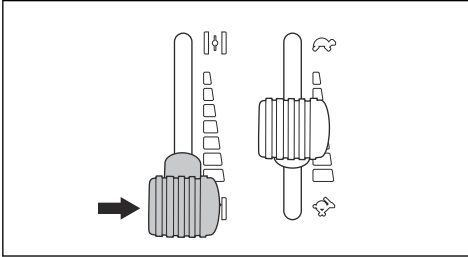

5. Käännä virta-avain käynnistusasentoon.

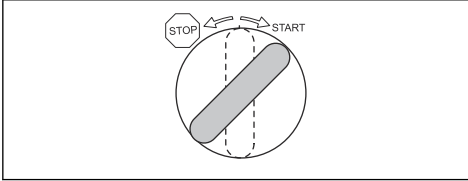

6. Kun moottori käynnistyy, vapauta virta-avain heti takaisin vapaa-asentoon.

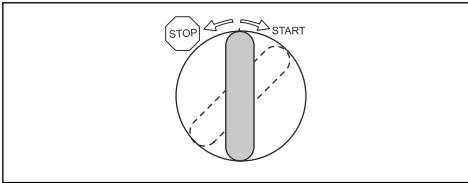

HUOMAUTUS: Käytä käynnistysmoottoria enintään 5 sekunnin ajan kerrallaan. Jos moottori ei käynnisty, odota 15 sekuntia ennen uutta yritystä.

7. Paina rikastinvipua hitaasti eteenpäin päätyasentoon.

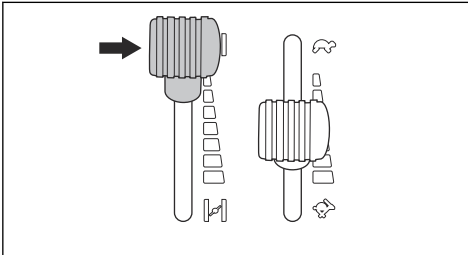

8. Anna moottorin käydä puolikaasulla (B) noin 3–5 minuuttia ennen täyttä kuormitusta.

9. Paina kaasuliipaisin täyden kaasun asentoon (C).

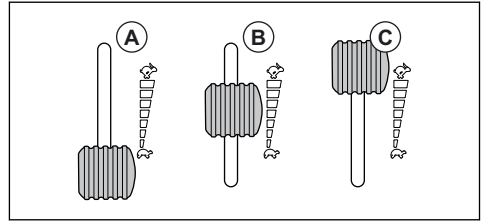

Huomautus: Terien kytkeminen moottorin ollessa täydessä käyntinopeudessa rasittaa vetohihnoja. Älä käytä laitetta täydellä kaasulla, ennen kuin leikkuulaite on laskettu leikkuuasentoon.

Laitteen käyttö

1. Käynnistä moottori.
2. Paina seisontajarrupoljin alas ja vapauta se, jotta seisontajarru vapautuu.

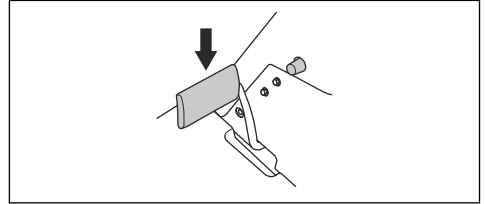

3. Paina varovasti toista nopeuspoljinta. Nopeus kasvaa sitä enemmän, mitä enemmän painat poljinta. Käytä poljinta (1) eteenpäin ajamiseen ja poljinta (2) peruuttamiseen.

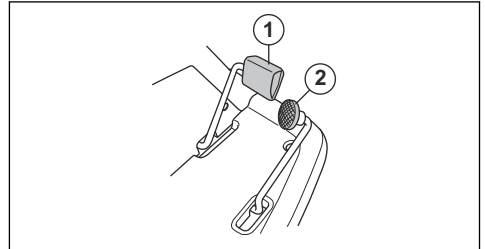

4. Jarruta vapauttamalla poljin. Voit jarruttaa voimakkaammin painamalla vastakkaisen ajosuunnan poljinta.

Huomautus: Älä käytä seisontajarrua käyttöjarruna.

5. Paina mekaanisen nostovivun lukituspainiketta ja laske leikkuulaite alas leikkuuasentoon.

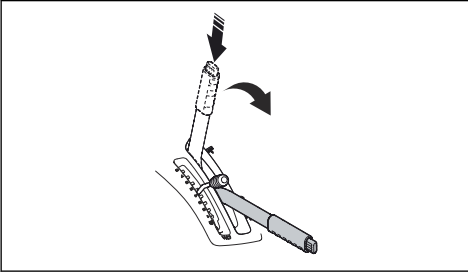

6. Jos leikkuulaite ei laskeudu kokonaan tai terät eivät ala pyöriä, laske leikkuulaite hydraulisella nostovivulla. Katso *Leikkuulaitteen hydraulinostimen nostovipu sivulla 116*.
7. Valitse leikkuukorkeus (1-7) leikkuukorkeuden säätövivulla.

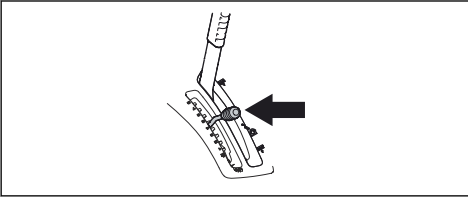

Moottorin sammuttaminen



HUOMAUTUS: Jos konetta kuormitetaan voimakkaasti, anna moottorin käydä joutokäynnillä minuutin ajan ennen kuin sammutat sen. Älä anna moottorin käydä joutokäynnillä pidempään, sillä syytystulppaan voi kertyä hiilihiukkasia.

1. Nosta leikkuulaite kuljetusasentoon vetämällä leikkuulaitteen hydraulista nostovivua taaksepäin. Terät lakkaavat pyörimästä.

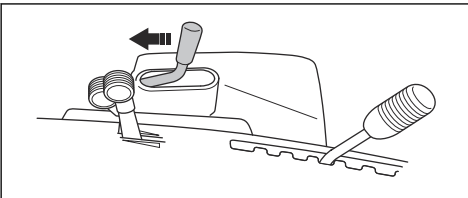

2. Lukitse leikkuulaite tarvittaessa kuljetusasentoon vetämällä leikkuulaitteen mekaanista nostovivua taaksepäin.

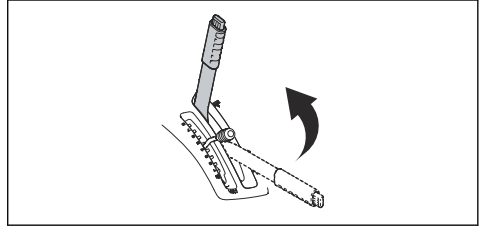

Huomautus: Moottoria ei voi käynnistää uudelleen, jos mekaaninen nostovipu ei ole kuljetusasennossa.

3. Käännä virta-avain Stop (Sammutus) -asentoon.

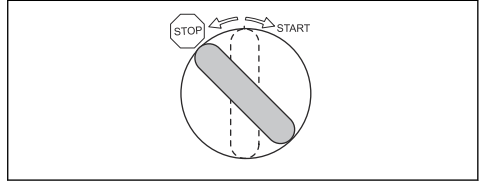

4. Kun moottori on sammunut, kytke seisontajarru.

Seisontajarrun kytkeminen ja vapauttaminen

1. Paina seisontajarrun poljinta (1) alas.
2. Pidä lukituspainiketta (2) painettuna.

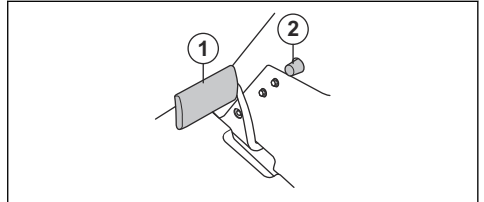

3. Pidä painiketta painettuna ja vapauta seisontajarrun poljinta.
4. Vapauta seisontajarru painamalla seisontajarrun poljinta uudelleen.

Hyvän leikkuutuloksen saavuttaminen

- Älä leikkaa märkää nurmikkoa. Märän nurmikon leikkaaminen voi johtaa huonoon leikkuutulokseen.
- Käytä aluksi korkea leikkuukorkeutta ja madalla sitä vähitellen.
- Terien pyörimisnopeuden on oltava suuri (suurin sallittu moottorin käyntinopeus, katso *Tekniset tiedot sivulla 146*). Aja hitaasti. Jos ruoho ei ole kovin pitkää tai tiheää, saat hyvän leikkuutuloksen suuremmallakin ajonopeudella.
- Parhaan leikkuutuloksen saat leikkaamalla nurmikon usein ja käyttämällä BioClip-toimintoa.

Huolto

Johdanto



VAROITUS: Lue turvallisuutta käsittelevä luku niin, että ymmärrät sen sisällön, ennen minkäänlaisten huoltotoiden aloittamista.

X = Ohjeet ovat tässä käyttöohjeessa.

O = Tämä käyttöohje ei sisällä ohjeita näitä toimenpiteitä varten. Anna huoltotyö valtuutetun huoltoliikkeen tehtäväksi.

Huomautus: Jos taulukossa on useita eri huoltovälejä, lyhin huoltoväli koskee vain ensimmäistä huoltokertaa.

Huoltokaavio

* = Käyttäjän suorittama yleinen huoltotoimenpide. Tämä käyttöohje ei sisällä ohjeita näitä toimenpiteitä varten.

Huolto	Päivittäin ennen käyttöä	Viikoittain	Huoltoväli tunteina			
			25	50	100	200
Varmista, että kaikki ruuvit ja mutterit on kiristetty.	*					
Varmista, ettei koneesta vuoda polttoainetta tai öljyä.	*					
Puhdista kone. Katso <i>Laitteen puhdistaminen sivulla 130</i>	X					
Puhdista leikkuulaitteen sisäpinta, terien ympäriltä.	X					
Puhdista moottorin ja äänenvaimentimen ympäristö.	X					
Varmista, ettei moottorin jäähdytysilma-aukko ole tukkeutunut.	X					
Varmista, että turvalaitteissa ei ole vikoja.	X					
Tarkista ja testaa jarrut.	*					
Tarkista moottorin öljymäärä.	X					
Tarkista vaihteiston öljymäärä.		X				
Tarkista ohjausvaijerit.	X					
Tarkista leikkuulaitteen terät.	X					
Tarkista seisontajarru.	X					
Puhdista runkotunnelin sisäpinnat.		X				
Voitele istuimen liukukiskot.		X				
Puhdista leikkuulaite sekä hihnansuojusten ja leikkuulaitteen alapuoliset osat.				X		
Varmista, että rengaspaine on oikea.				X	X	
Vaihda moottoriöljy.			X		X	
Vaihda öljynsuodatin.			X		X	
Puhdista ilmansuodatin.				X	X	
Vaihda sisempi ilmansuodatin.			X			X
Vaihda ilmansuodatinpatruuna.						X
Vaihda polttoainesuodatin			X		X	
Tarkista ajovalot ja vaihda rikkinäiset polttimet.			X		X	

Huolto	Päivittäin ennen käyttöä	Viikoittain	Huoltoväli tunteina			
			25	50	100	200
Tarkista leikkuulaitteen vaakasuoruus.			X	X		
Voitele hihnankiristin.			X	X		
Voitele leikkuulaitteen liitokset ja laakerit.					X	
Voitele runkotunnelin poljinjärjestelmä.					X	
Voitele runkotunnelin ketjut.					X	
Voitele seisontajarrun vaijeri.					X	
Voitele kaasuvaijeri.					X	
Voitele rikastinvaijeri.					X	
Voitele hydrostaattisen voimansiirron vaijeri.					X	
Tarkista leikkuulaitteen V-hihna.			O			
Tarkista ja säädä ohjausvaijerit.			O	O		
Vaihda sytytystulppa.					X	
Säädä seisontajarru.				O		
Tarkista ja säädä rikastinvaijeri.				O		
Tarkista ja säädä kaasuvaijeri.						O
Puhdista moottorin ja vaihteiston jäähdytysrivat.				O		
Tarkista ja säädä etu- ja takapyörien nopeus.					O	
Tarkista akku.				O		
Tarkista polttoaineletku. Vaihda tarvittaessa.					O	
Vaihda vaihteiston öljy.			O			O
Vaihda vaihteiston suodatin.				O		O
Vaihda servon vaihtosuodatin.				O		O

Laitteen puhdistaminen



HUOMAUTUS: Älä käytä painepesuria tai höyrypuhdistinta. Vesi voi tunkeutua laakereihin ja sähköliitäntöihin ja aiheuttaa haitallista korroosiota.

Puhdista kone heti käytön jälkeen.

- Älä puhdista kuumia pintoja, kuten moottoria, äänenvaimenninta ja pakokaasun poistojärjestelmää. Poista ruoho ja lika vasta sen jälkeen, kun pinnat ovat jäähtyneet.
- Puhdista laite ensin harjalla ja sitten vasta vedellä. Poista ruohosilppu ja lika vaihteistosta, vaihteiston ilmanottoaukosta ja moottorista sekä niiden ympäriltä.
- Puhdista kone suihkuttamalla vettä vesiletkulla. Älä käytä suurta painetta.

- Älä suuntaa vettä sähköosia tai laakereita kohti. Puhdistusaine aiheuttaa yleensä lisää vahinkoa.
- Puhdista leikkuulaite asettamalla se huoltoasentoon ja suihkuttamalla sen päälle vettä vesiletkulla.
- Kun kone on puhdas, käynnistä leikkuulaite hetkeksi, jotta ylimääräinen vesi valuu pois.

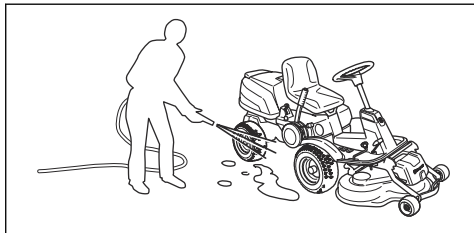

Moottorin ja äänenvaimentimen puhdistaminen

Älä anna ruohon ja lian kerääntyä moottoriin ja äänenvaimentimeen. Moottorissa oleva polttoaineen tai öljyn kastelema ruoho lisää tulipalon ja moottorin ylikuumenemisen vaaraa. Anna moottorin jäähtyä ennen puhdistamista. Käytä puhdistamiseen vettä ja harjaa.

Äänenvaimentimen ympärillä oleva ruoho kuivuu nopeasti ja voi syttyä palamaan. Kun äänenvaimennin on jäähtynyt, poista ruoho harjalla tai vedellä.

Moottorin jäähdytysilma-aukon puhdistaminen, R 418Ts AWD



VAROITUS: Pysäytä moottori. Jäähdytysilma-aukko pyörii ja voi aiheuttaa vammoja sormille.

1. Varmista, että jäähdytysilmanottoaukon ritilä ei ole tukossa. Poista ruoho ja lika harjalla.

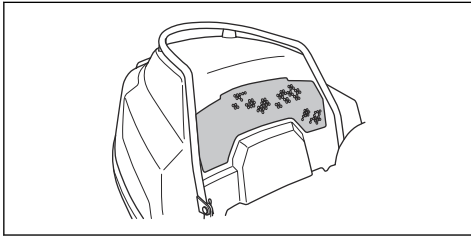

2. Avaa moottorin kansi.
3. Varmista, että jäähdytysilma-aukko ei ole tukossa. Poista ruoho ja lika harjalla.

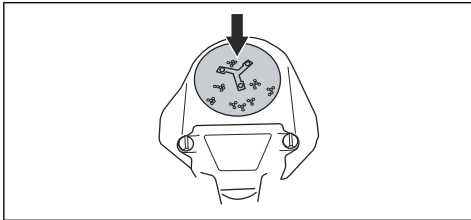

Moottorin jäähdytysilma-aukon puhdistaminen, R 422Ts AWD



VAROITUS: Pysäytä moottori. Jäähdytysilma-aukko pyörii ja voi aiheuttaa vammoja sormille.

1. Varmista, että jäähdytysilmanottoaukon ritilä ei ole tukossa. Poista ruoho ja lika harjalla.

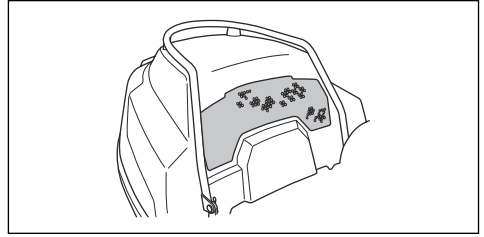

2. Poista moottorin kotelo.
3. Varmista, että jäähdytysilma-aukko ei ole tukossa. Poista ruoho ja lika harjalla.

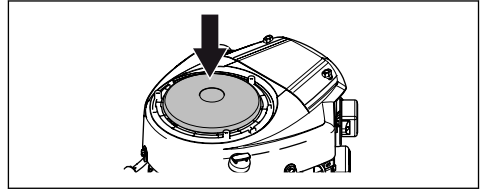

4. Tutki ilmanakava moottorin suojuksen sisäpinnalla. Varmista, että ilmanakava on puhdas eikä hankaa jäähdytysilma-aukkoa vasten.

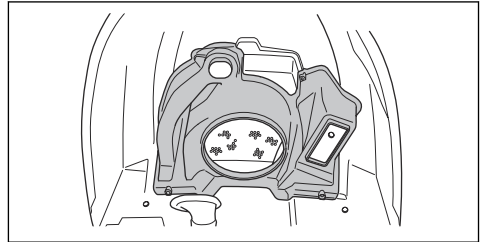

Suojusten irrottaminen

Moottorin suojuksen irrottaminen

1. Liikuta istuin kokonaan eteen. Katso *Istuimen säätäminen sivulla 125*.
2. Kallista istuinta eteenpäin.
3. Vedä moottorin suojuksen kiinnikkeitä taaksepäin. Pidikkeet ovat moottorin rungon sisäpinnalla.

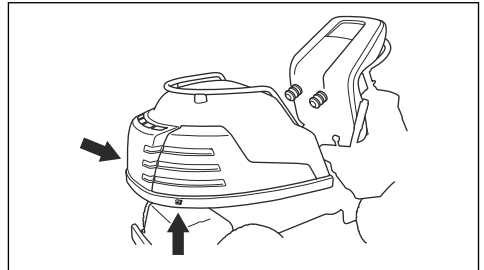

4. Avaa moottorin kansi eteenpäin.

Etukannen irrottaminen

1. Vapauta etukannessa oleva kiinnike virta-avaimeen kiinnitetyllä työkalulla.

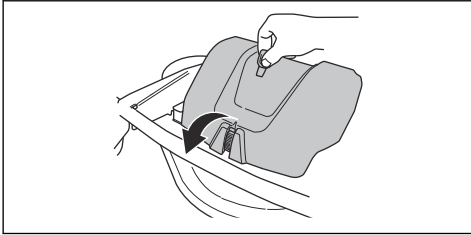

2. Irrota etukansi. Se on kiinnitetty varusteiden kiinnitysrunkoon kahdella koukulla.

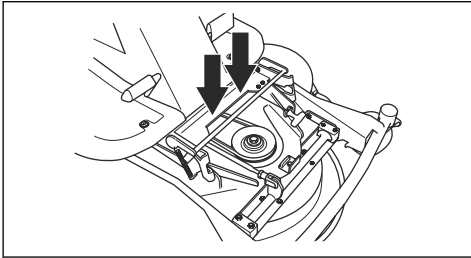

Oikean jalkatuen levyn irrottaminen

1. Käännä peruutuspolkimen (A) nuppia ja irrota se.
2. Irrota kaksi ruuvia (B ja C) ja jalkatuen levy.

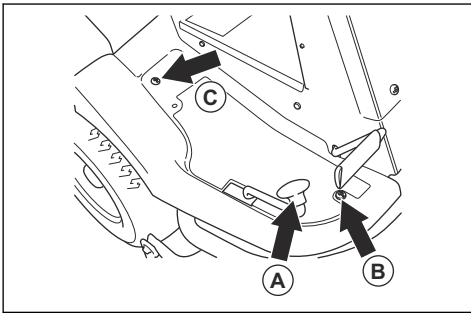

Vasemman jalkatuen levyn irrottaminen

- Irrota kaksi ruuvia ja jalkatuen levy.

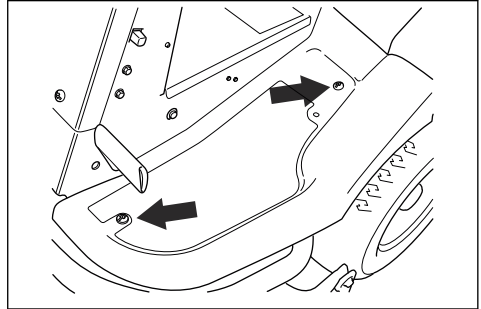

Ohjausvajereiden tarkistaminen

Ohjausvajerit voivat löystyä ajan myötä. Tällöin ohjauksen säädöt muuttuvat.

Tarkista ja säädä ohjausvajerit seuraavasti:

1. Ohjausvajerit on kiristetty oikein, kun pystyt käsin liikuttamaan niitä 5 mm ylös- tai alaspäin ohjauskaaren urassa.

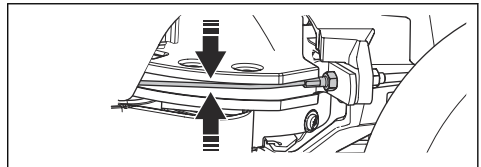

2. Jos vajerit ovat liian löysällä, anna valtuutetun huolto liikkeen säätää ne.

Rikkinäisen polttimon vaihtaminen

1. Irrota tehostimen rungon kannen kaksi ruuvia ja irrota kansi.

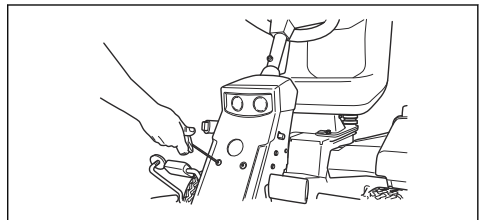

2. Nosta kantta ja käännä se ohjausakselin toiselle puolelle.

3. Irrota lamppukotelon kaksi kiinnitysruuvia ja nosta kotelo paikaltaan.

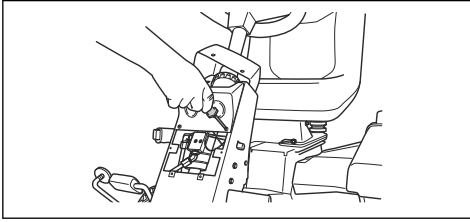

4. Irrota johdot rikkinäisestä polttimosta ja nosta polttimo kotelosta.

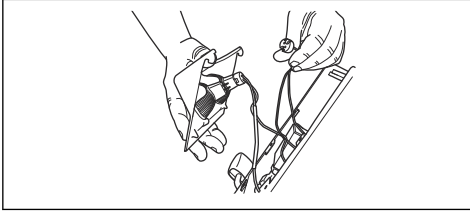

5. Aseta uusi polttimo lamppukoteloon. Pidä peukalo polttimon etupuolella. Käytä kohdan *Tekniset tiedot sivulla 146* mukaista polttoa.

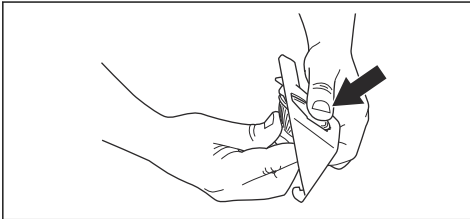

6. Kytke uuden lampun kaapelit.
7. Aseta lamppukotelo paikalleen, kiinnitä tehostimen rungon kansi ja kiristä ruuvit.

Seisontajarrun tarkistaminen

1. Pysäköi kone rinteeseen kovalle alustalle.

Huomautus: Älä pysäköi konetta nurmikon peittämään rinteeseen, kun tarkistat seisontajarrun toimivuutta.

2. Paina seisontajarrun poljin (1) alas.
3. Pidä lukituspainiketta (2) painettuna ja vapauta seisontajarrun poljin painikkeen ollessa edelleen painettuna.

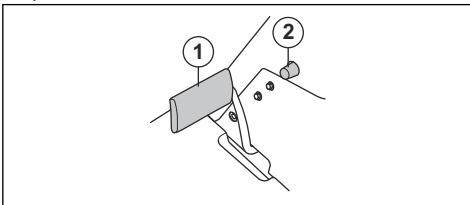

4. Jos kone lähtee liikkeelle, anna valtuutetun huoltoliikkeen säätää seisontajarru.
5. Paina seisontajarrun poljinta uudelleen, jotta seisontajarru vapautuu.

Polttoainesuodattimen vaihtaminen

1. Avaa moottorin kansi, jotta pääset käsiksi polttoainesuodattimeen.
2. Poista polttoainesuodattimen letkuklemmarit lattapihdeillä.
3. Vedä polttoainesuodatin irti letkujen päistä.

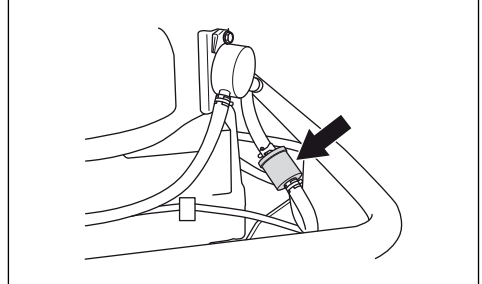

4. Paina uusi polttoainesuodatin kiinni letkujen päihin. Levitä suodattimen päihin nestemäistä puhdistusainetta, jotta polttoainesuodattimen asentaminen helpottuu.
5. Työnnä letkuklemmarit polttoainesuodatinta vasten.

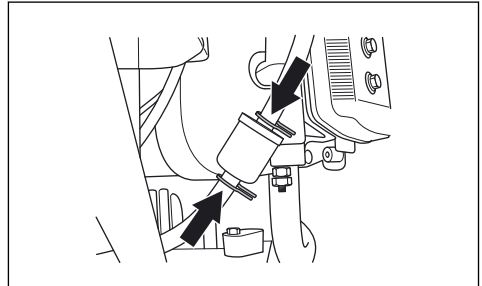

Ilmansuodattimen puhdistaminen ja vaihtaminen

1. Avaa moottorin kansi.

2. Avaa nupit, jotka kiinnittävät ilmansuodattimen suojuksen, ja irrota suojus.

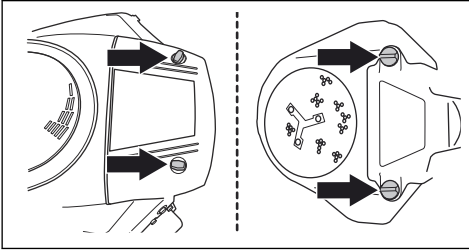

3. Nosta ilmansuodatin pois paikaltaan.

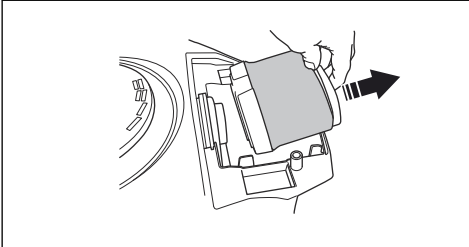

4. Poista ilmansuodattimen ympärillä oleva vaahtokumisuodatin.
5. Puhdista vaahtokumisuodatin laimealla pesuaineella.
6. Anna vaahtokumisuodatin kuivua täysin.
7. Puhdista paperisuoatatin lyömällä se kovaa pintaa vasten. Älä käytä paineilmaa.
8. Jos paperisuoatatin ei puhdistu, vaihda se.
9. Aseta vaahtokumisuoatatin takaisin ilmansuodattimen ympärille.
10. Aseta ilmansuodatinpatruuna takaisin paikalleen.

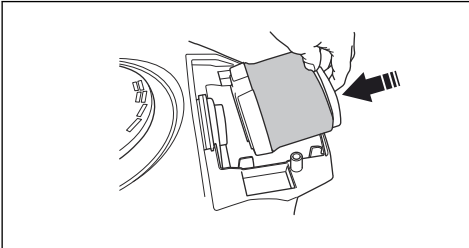

11. Kiinnitä ilmansuodattimen kansi paikalleen ja kiristä nupit.

Sytytystulpan tarkistaminen ja vaihtaminen

1. Avaa moottorin kansi.
2. Poista sytytyskaapelin kenkä ja puhdista sytytystulpan ympäristö.
3. Irrota sytytystulppa $\frac{3}{4}$ " (19 mm) sytytystulppien avaimella.

4. Tarkista sytytystulppa. Vaihda sytytystulppa, jos elektrodit ovat palaneet tai jos eristys on halkeillut tai vaurioitunut. Jos sytytystulppa ei ole vaurioitunut, puhdista se teräsharjalla.
5. Mittaa kärkiväli ja varmista, että se on varmasti oikea. Katso *Tekniset tiedot sivulla 146*.

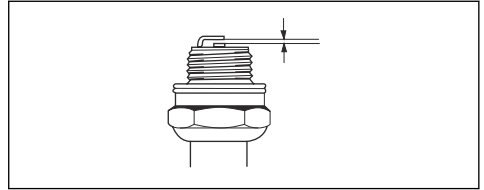

6. Säädä kärkiväliä taivuttamalla sivuelektrodia.
7. Aseta sytytystulppa takaisin ja käännä sitä käsin, kunnes se asettuu paikalleen.
8. Kiristä sytytystulppa sytytystulppien avaimella, kunnes aluslevy puristuu.
9. Kiristä käytettyä sytytystulppaa vielä $\frac{1}{8}$ kierrosta ja uutta tulppaa vielä $\frac{1}{4}$ kierrosta.



HUOMAUTUS: Väärin kiristetyt sytytystulpat voivat aiheuttaa moottorivahinkoja.

10. Vaihda sytytyskaapelin kenkä.



HUOMAUTUS: Älä käynnistä moottoria, jos sytytystulppa tai sytytyskaapeli on poistettu.

Sulakkeen vaihtaminen

Palaneen sulakkeen tunnistaa palaneesta liittimestä.

1. Irrota suojus, jotta pääset käsiksi palaneeseen sulakkeeseen.
a) Irrota moottorin suojus, jotta voit vaihtaa pääsulakkeen. Pääsulake on pidikkeessä akun alla.

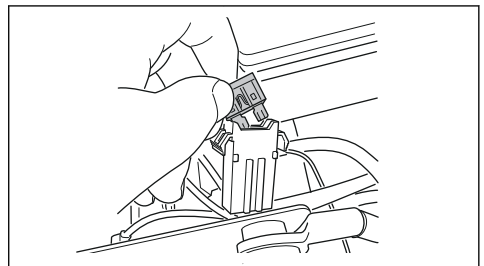

- b) Irrota sivusuojaus, jotta voit vaihtaa pistorasian sulakkeen. Pistorasian sulake sijaitsee ohjauspaneelin alla.

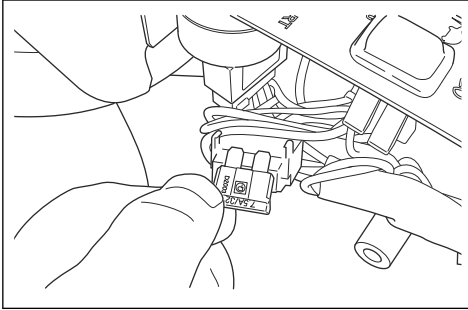

2. Vedä sulake pidikkeestä.
3. Vaihda palanut sulake uuteen, saman malliseen sulakkeeseen. Katso kohta *Tekniset tiedot sivulla 146*.
4. Vaihda kannet.

Huomautus: Jos pääsulake palaa uudestaan lyhyen ajan kuluttua edellisestä vaihtamisesta, laitteessa on oikosulku. Korjaa oikosulku ennen kuin aloitat tuotteen käytön uudestaan. Anna huoltotyö valtuutetun huoltoliikkeen tehtäväksi.

Akun lataaminen

- Lataa akku, jos sen virta ei riitä moottorin käynnistämiseen.
- Käytä vakiomallista akkulaturia.



HUOMAUTUS: Älä käytä akun pikalaturia tai apukäynnistintä. Tämä vahingoittaa laitteen sähköjärjestelmää.

- Kytke laturi irti ennen moottorin käynnistystä.

Moottorin hätäkäynnistäminen

Jos akku on liian heikko moottorin käynnistämiseen, voit tehdä hätäkäynnistyskäynnistyskaapeilla. Tässä laitteessa on 12 V:n negatiivinen maadoitettu järjestelmä. Laitteessa, jota käytetään hätäkäynnistykseen, on myös oltava 12 V:n negatiivinen maadoitettu järjestelmä.

Apukäynnistyskaapelien yhdistäminen



VAROITUS: Akusta vapautuva räjähdysriski kaasua aiheuttaa räjähdysvaaran. Älä liitä täysin ladatun akun negatiivista napaa alhaisen lataustilan akun negatiiviseen napaan tai sen lähelle.



HUOMAUTUS: Älä käytä laitteen akkua muiden ajoneuvojen käynnistämiseen.

1. Poista moottorin kotelo.
2. Irrota akkutilan kansi.
3. Kytke yksi punaisen kaapelin päästä alhaisen lataustilan akun (A) POSITIIVISEEN napaan (+).

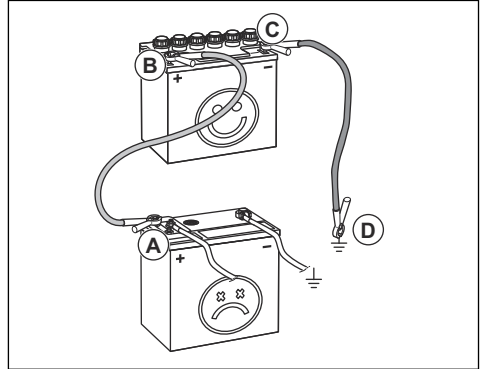

4. Kytke toinen punaisen kaapelin pää täyteen ladatun akun (B) POSITIIVISEEN napaan (+).



VAROITUS: Älä tee punaisen kaapelin päällä oikosulkuun runkoon.

5. Kytke yksi mustan kaapelin pää täyteen ladatun akun (C) NEGATIIVISEEN (-) napaan.
6. Kytke mustan kaapelin toinen pää RUNGON MAADOITUKSEEN (D) erilleen polttoainesäiliöstä ja akusta.
7. Vaihda kannet.

Apukäynnistyskaapelien irrottaminen

Huomautus: Irrota apukäynnistyskaapelit päinvastaisessa järjestyksessä kuin kiinnitit ne.

1. Irrota MUSTA kaapeli rungosta.
2. Irrota MUSTA kaapeli täyteen ladatusta akusta.
3. Irrota PUNAINEN kaapeli kahdesta akusta.

Rengaspaine

Kaikkien neljän renkaan oikea rengaspaine on 60 kPa (0,6 bar / 8,5 PSI).

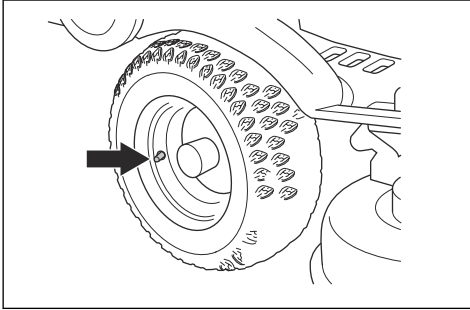

Leikkuulaitteen asettaminen huoltoasentoon

1. Katso vaiheet 1–8 kohdassa *Leikkuulaitteen irrottaminen sivulla 124*.
2. Tartu leikkuulaitteen etureunaan kahdella kädellä ja vedä sitä eteenpäin, kunnes se pysähtyy.

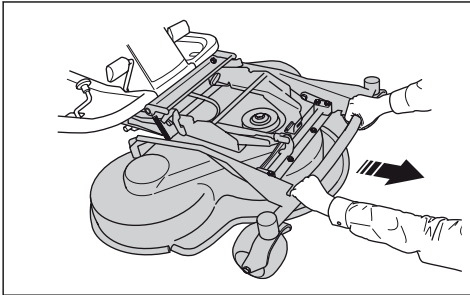

3. Nosta leikkuulaitetta pystyyn, kunnes kuulet naksahduksen. Leikkuulaite lukittuu automaattisesti pystyasentoon.

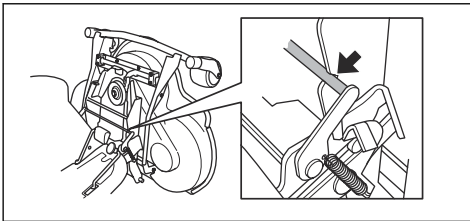

Leikkuulaitteen asettaminen leikkuuasentoon

1. Pidä leikkuulaitteen etureunasta kiinni vasemmalla kädellä.

2. Paina lukkoa oikealla kädellä.

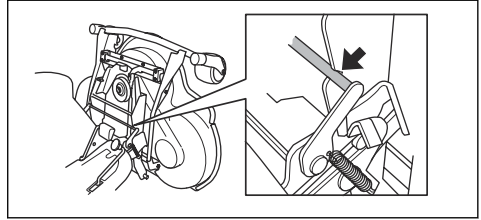

3. Taita leikkuulaite alas ja työnnä laitetta sisäänpäin, kunnes se pysähtyy.



HUOMAUTUS: Vetohihna saattaa jäädä kiinni leikkuulaitteen alle. Vedä hihnanpitimessä olevasta vetohihnan lenkistä ennen kuin työnnät leikkuulaitteen sisään.

4. Nosta leikkuukorkeuden haka pois pidikkeestä ja aseta se reikään.
5. Asenna vetohihna vetopyörän ympärille.

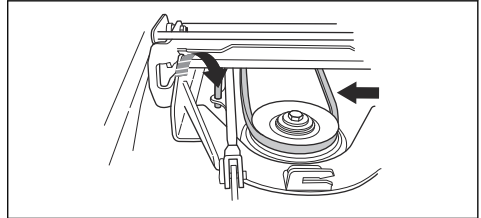

6. Aseta jousi jousen pitimeen.

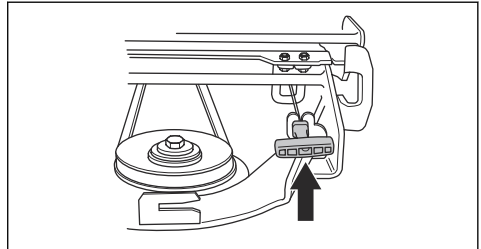

7. Kiinnitä etukansi paikalleen.
8. Aseta leikkuukorkeuden säätövipu johonkin asennoista 1–10.

Leikkuulaitteen maahan kohdistuvan paineen tarkistaminen ja säätäminen

Oikean maahan kohdistuvan paineen avulla leikkuulaite liikkuu maan pinnan tasalla, mutta ei paina maata liian kovaa.

1. Tarkista, että renkaiden ilmanpaine on 60 kPa (0,6 bar / 9,0 PSI).
2. Pysäköi kone tasaiselle alustalle.
3. Laske leikkuulaite leikkuuasentoon.

4. Aseta henkilövaaka leikkulaitteen etureunan alle.

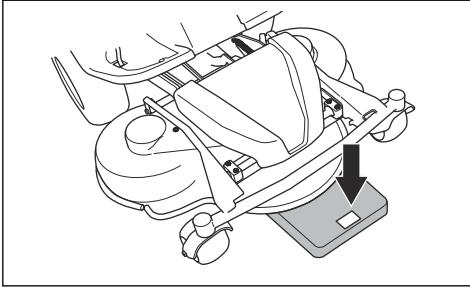

5. Varmista, ettei paino ole tukirenkaiden päällä asettamalla puupala rungon ja vaa'an väliin.
6. Säädä maahan kohdistuvaa painetta kiertämällä etupyörien takana oikealla ja vasemmalla sijaitsevia säätöruuveja.
7. Kierrä ruuveja oikealle tai vasemmalle, kunnes maahan kohdistuva paine on 12–15 kg (26,5–33 lb).

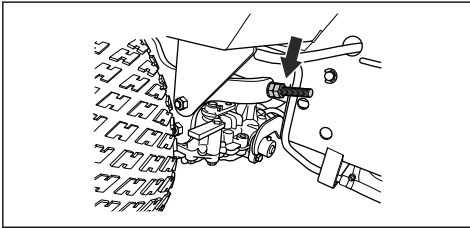

Leikkulaitteen vaakasuoruuden tarkistaminen

1. Tarkista, että renkaiden ilmanpaine on 60 kPa (0,6 bar / 9,0 PSI).
2. Pysäköi kone tasaiselle alustalle.
3. Laske leikkulaite leikkuasentoon.
4. Aseta leikkukorkeuden säätövipu keskiasentoon.
5. Mittaa etäisyys maan ja leikkulaitteen etu- ja takareunojen välissä. Varmista, että takareuna on 4–6 mm (1/5") korkeammalla kuin etureuna.

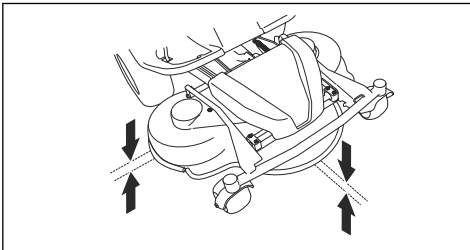

Leikkulaitteen vaakasuoruuden säätäminen

1. Irrota etukansi ja oikea jalkatuen levy.

2. Irrota hinnansuojuksen kiinnitysruuvit ja irrota hinnansuojus.

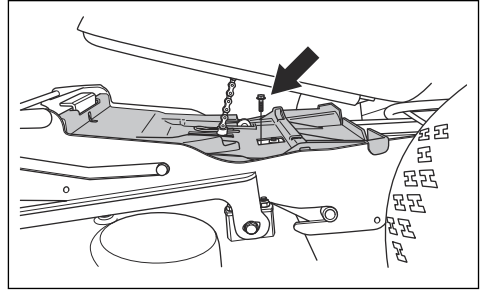

3. Avaa nostotuen mutterit.

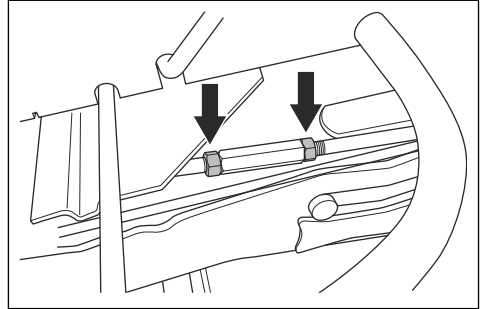

4. Pidennä tai lyhennä hakaa kääntämällä nostotukea. Haan pidentäminen nostaa suojuksen takareunaa. Haan lyhentäminen laskee suojuksen takareunaa.

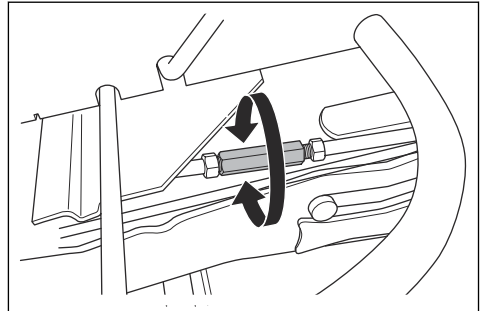

5. Kun säätö on valmis, kiristä nostotuen mutterit.
6. Tarkista vaakasuoruus. Katso *Leikkulaitteen vaakasuoruuden tarkistaminen* sivulla 137.
7. Kiinnitä hinnansuojus paikalleen ja kiristä ruuvit.
8. Kiinnitä oikea jalkatuen levy ja etukansi takaisin paikalleen.

BioClip-tulpan irrottaminen ja kiinnittäminen

1. Aseta leikkulaite huoltoasentoon.

2. Irrota kolme ruuvia, joilla BioClip-tulppa on kiinnitetty, ja poista tulppa.

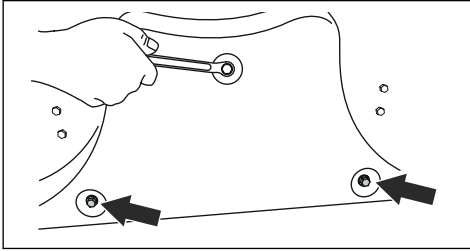

3. Kiinnitä 3 M8x15 mm:n ruuvia BioClip-tulpan ruuvireikiin, jotta kierteet eivät vaurioidu.
4. Aseta leikkuulaite takaisin leikkuuasentoon.
5. Kiinnitä BioClip-tulppa päinvastaisessa järjestyksessä.

Terien tarkistaminen



HUOMAUTUS: Vaurioituneet tai väärin tasapainotetut terät voivat vahingoittaa laitetta. Vaihda vaurioituneet terät. Anna valtuutetun huoltoliikkeen hoitaa tylstyneiden terien teroittaminen ja tasapainottaminen.

1. Aseta leikkuulaite huoltoasentoon.
2. Katso, ovatko terät vaurioituneet ja kaipaavatko ne teroitusta.

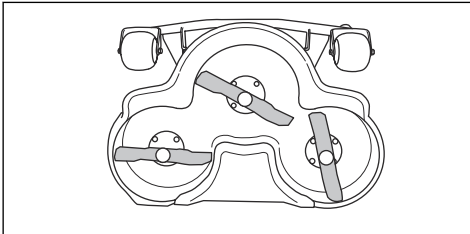

3. Kiristä teräpultit kiristysmomenttiin 45-50 Nm.

Terien vaihtaminen

1. Aseta leikkuulaite huoltoasentoon.
2. Lukitse terä puukiilalla.

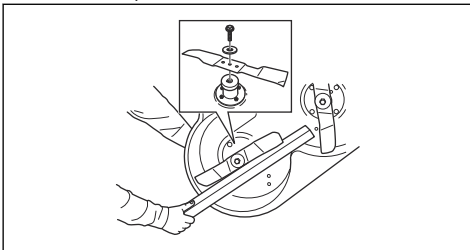

3. Avaa ja irrota teräpultti, aluslevyt ja terä.

4. Asenna uusi terä siten, että kulmikkaat päät osoittavat leikkuulaitteen suuntaan.



VAROITUS: Virheellinen terätyyppi voi saada leikkuulaitteen sinkoamaan esineitä ja aiheuttaa vakavia vammoja. Käytä vain kohdassa *Tekniset tiedot sivulla 146* mainittuja teriä.

5. Asenna terä, aluslevy ja pultti. Kiristä pultti kiristysmomenttiin 45-50 Nm.

Moottorin öljymäärän tarkistaminen, R 418Ts AWD

1. Pysäköi kone tasaiseen paikkaan ja sammuta moottori.
2. Avaa moottorin kansi.
3. Kierrä mittatikku auki ja vedä se ylös.

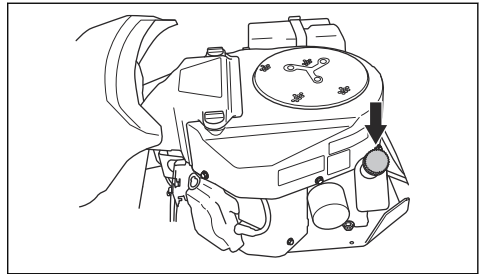

4. Pyyhi mittatikku puhtaaksi öljystä.
5. Aseta mittatikku takaisin paikalleen. Älä kiristä sitä.
6. Vedä mittatikku ylös ja tarkista öljytaso.
7. Öljytason on oltava mittatikun merkkien välissä. Jos taso on ADD (Lisää) -merkin lähellä, lisää öljyä mittatikun FULL (Täynnä) -merkkiin asti.

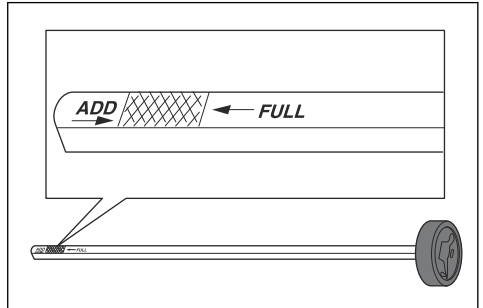

8. Lisää säiliöön öljyä mittatikun aukon kautta. Lisää öljyä hitaasti.

Huomautus: Lisätietoja moottoriöljy-suosituksista on kohdassa *Tekniset tiedot sivulla 146*. Älä sekoita kahta erilaista öljyttyppiä.

- Kiristä mittatikka asianmukaisesti ennen kuin käynnistät moottorin. Käynnistä moottori ja anna sen käydä joutokäynnillä noin 30 sekunnin ajan. Pysäytä moottori. Odota 30 sekuntia ja tarkista öljyn määrä uudelleen.

Moottorin öljymäärän tarkistaminen, R 422Ts AWD

- Pysäköi kone tasaiseen paikkaan ja sammuta moottori.
- Avaa moottorin kansi.
- Kierrä mittatikka auki ja vedä se ylös.

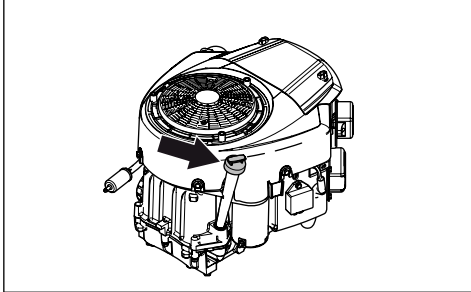

- Pyyhi mittatikka puhtaaksi öljystä.
- Aseta mittatikka takaisin paikalleen. Älä kiristä sitä.
- Vedä mittatikka ylös ja tarkista öljytaso.
- Öljytason on oltava mittatikun merkkien välissä. Jos taso on ADD (Lisää) -merkin lähellä, lisää öljyä mittatikun FULL (Täynnä) -merkkiin asti.

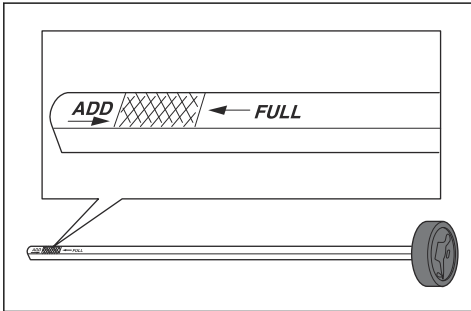

- Lisää säiliöön öljyä mittatikun aukon kautta. Lisää öljyä hitaasti.

Huomautus: Lisätietoja moottoriöljysoituksista on kohdassa *Tekniset tiedot sivulla 146*. Älä sekoita kahta erilaista öljytyyppiä.

- Kiristä mittatikka asianmukaisesti ennen kuin käynnistät moottorin. Käynnistä moottori ja anna sen käydä joutokäynnillä noin 30 sekunnin ajan. Pysäytä moottori. Odota 30 sekuntia ja tarkista öljyn määrä uudelleen.

Moottoriöljyn ja öljynsuodattimen vaihtaminen, R 418Ts AWD

Jos moottori on kylmä, käynnistä moottori 1-2 minuuttia ennen kuin tyhjennät moottoriöljyn. Näin moottoriöljy on lämmintä ja tyhjennys on helpompaa.



VAROITUS: Älä käytä moottoria yli 1–2 minuuttia ennen moottoriöljyn tyhjentämistä. Moottoriöljystä tulee erittäin kuumaa ja se voi aiheuttaa palovammoja. Anna moottorin jäähtyä ennen kuin valutat moottoriöljyn pois moottorista.



VAROITUS: Jos moottoriöljyä joutuu iholle, pese öljy pois vedellä ja saippualla.

- Aseta moottorin vasemmalla puolella olevan tyhjennystulpan alle säiliö.
- Poista mittatikka.
- Irrota tyhjennystulppa.

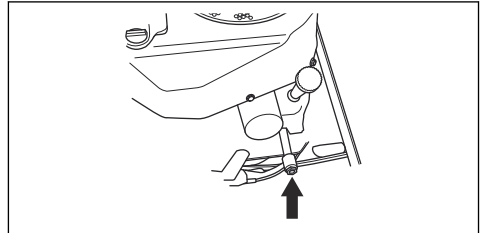

- Tyhjennä öljy astiaan.
- Asenna tyhjennystulppa takaisin paikalleen ja kiristä se.
- Irrota öljynsuodatin kiertämällä sitä vastapäivään.

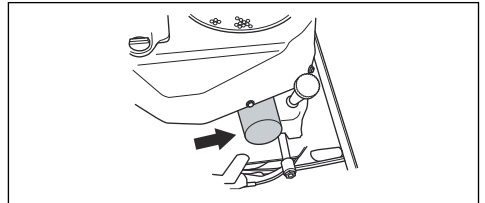

- Voitele uuden öljynsuodattimen kumitiiviste kevyesti uudella öljyllä.
- Asenna öljynsuodatin paikalleen kiertämällä sitä käsin myötäpäivään, kunnes kumitiiviste on paikallaan. Kiristä suodatinta sitten vielä puoli kierrosta.
- Lisää uutta öljyä kohdan *Moottorin öljymäärän tarkistaminen, R 418Ts AWD sivulla 138* mukaisesti.
- Käynnistä moottori ja anna sen käydä joutokäynnillä 3 minuuttia.
- Sammuta moottori ja varmista, että öljynsuodatin ei vuoda.

12. Tarkista öljytaso ja lisää järjestelmään öljyä, sillä osa öljystä on nyt uudessa öljynsuodattimessa.

Huomautus: Hävitä moottoriöljy turvallisesti, katso *Hävittäminen sivulla 145*

Moottoriöljyn ja öljynsuodattimen vaihtaminen, R 422Ts AWD

Jos moottori on kylmä, käynnistä moottori 1-2 minuuttia ennen kuin tyhjennät moottoriöljyn. Näin moottoriöljy on lämmitetty ja tyhjennys on helpompaa.



VAROITUS: Älä käytä moottoria yli 1–2 minuuttia ennen moottoriöljyn tyhjentämistä. Moottoriöljystä tulee erittäin kuumaa ja se voi aiheuttaa palovammoja. Anna moottorin jäähtyä ennen kuin valutat moottoriöljyn pois moottorista.



VAROITUS: Jos moottoriöljyä joutuu iholle, pese öljy pois vedellä ja saippualla.

1. Aseta moottorin vasemmalla puolella olevan tyhjennystulpan alle säiliö.
2. Poista mittatikku.
3. Irrota tyhjennystulppa.

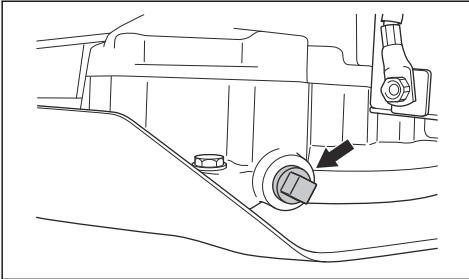

4. Anna öljyn valua säiliöön.
5. Asenna tyhjennystulppa takaisin paikalleen ja kiristä se.
6. Irrota öljynsuodatin kiertämällä sitä vastapäivään.

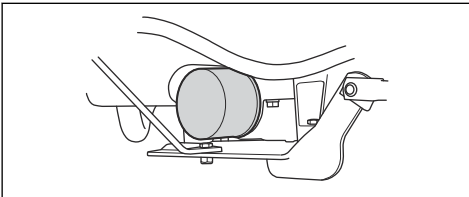

7. Voitele uuden öljynsuodattimen kumitiiviste kevyesti uudella öljyllä.

8. Asenna öljynsuodatin paikalleen kiertämällä sitä käsin myötäpäivään, kunnes kumitiiviste on paikallaan. Kiristä suodatinta sitten vielä puoli kierrosta.
9. Lisää uutta öljyä kohdan *Moottorin öljymäärän tarkistaminen, R 422Ts AWD sivulla 139* mukaisesti.
10. Käynnistä moottori ja anna sen käydä joutokäynnillä 3 minuuttia.
11. Sammuta moottori ja varmista, että öljynsuodatin ei vuoda.
12. Lisää järjestelmään öljyä, sillä osa öljystä on nyt uudessa öljynsuodattimessa.

Huomautus: Hävitä moottoriöljy turvallisesti, katso *Hävittäminen sivulla 145*

Vaihteistoöljyn määrän tarkistaminen

1. Irrota molemmat ruuvit (yksi kummallakin puolella) ja voimansiirron kansi.

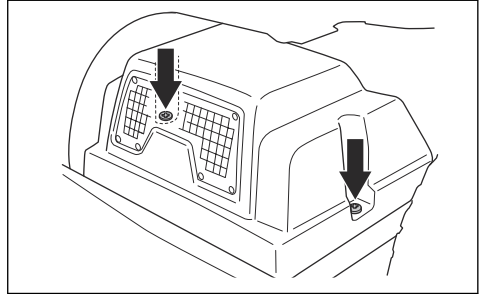

2. Varmista, että vaihteistoöljysäiliön öljytaso on säiliöön merkittyjen kahden vaakasuoran viivan välissä.

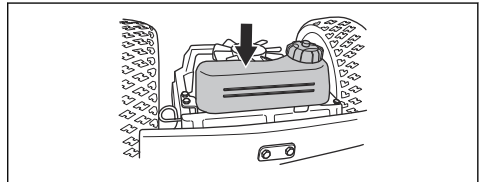

3. Lisää moottoriöljyä, jos öljytaso on alemman viivan alapuolella. Älä kuitenkaan ylitä ylemmää merkkiviivaa. Katso öljyosuus osiosta *Tekniset tiedot sivulla 146* Käytä vain synteettistä öljyä.

Voitelu, yleistä tietoa

- Ota virta-avain pois estääksesi tahattomat liikkeet voitelun aikana.
- Käytä moottoriöljyä, kun voitelet öljykanisterin avulla.
- Käytä korroosiota estävää alusta- tai kuulalaakerirasvaa, kun voitelet rasvalla. Poista ylimääräinen rasva voitelun jälkeen.
- Suorita voitelu kaksi kertaa viikossa, jos käytät konetta päivittäin.

- Älä päästä voiteluainetta vetohihnoille tai hihnapyörien uriin. Jos näin käy, poista öljy alkoholiilla. Jos vetohihnan ja hihnapyörän välinen kitka ei ole riittävä alkoholiilla suoritettun puhdistuksen jälkeen, vaihda vetohihna.



HUOMAUTUS: Älä käytä bensiiniä tai muita öljytuotteita vetohihnojen puhdistamiseen.

Vaijerien voitelu

- Voitele vaijerien molemmat päät ja liikuta ohjaimet ääriasentoihin.
- Kiinnitä kumisuojukset takaisin vaijereihin voitelun jälkeen.
- Suojuksella varustetut vaijerit tulee toimintahäiriöiden välttämiseksi voidella säännöllisesti.
 - a) Irrota vaijeri ja ripusta se pystysuuntaisesti.
 - b) Voitele vaijeria kevyellä moottoriöljyllä, kunnes öljyä alkaa tippua alaosasta. Vaihda vaijeri, jos alaosasta ei ala tippua öljyä.

Huomautus: Voit täyttää pienen muovipussin öljyllä ja kiinnittää muovipussin vaijerin suojukseen tiiviisti teipillä. Anna vaijerin roikkua muovipussista pystysuunnassa seuraavaan päivään saakka.

Leikkuulaitteen voitelu

1. Irrota etukansi.
2. Voitele liitoskohdat ja laakerit moottoriöljyllä.

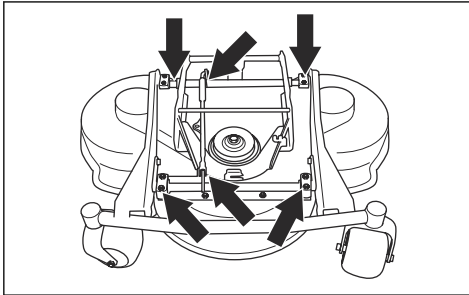

Poljinjärjestelmän voitelu

1. Irrota kaksi ruuvia ja kehyslevy.

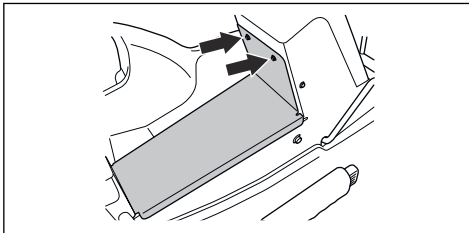

2. Paina polkimia ja vapauta ne. Voitele liikkuvat osat moottoriöljyllä.

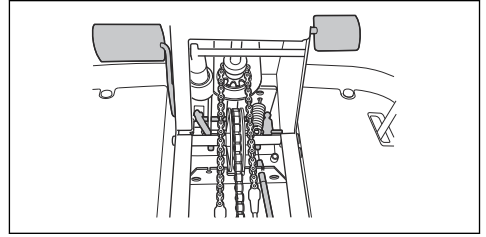

3. Voitele eteenpäinajon polkimen ja peruutuspolkimen vaijerit moottoriöljyllä.

Seisontajarrun vaijerin voitelu

1. Irrota kaksi ruuvia ja kehyslevy.

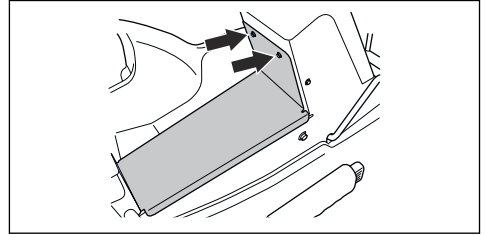

2. Irrota vasemmanpuoleinen kansi.
3. Voitele seisontajarrun vaijerin päät moottoriöljyllä.

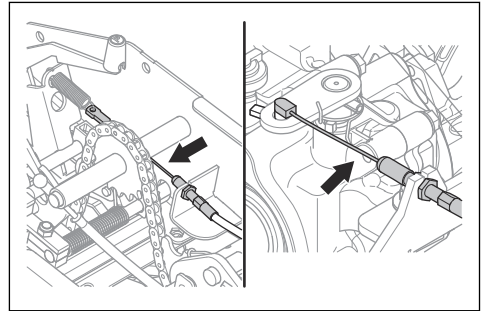

4. Irrota seisontajarrun vaijerin kumisuojus.
5. Voitele seisontajarrun vaijeri moottoriöljyllä.
6. Paina seisontajarrun poljinta kolme kertaa ja voitele seisontajarrun vaijeri uudelleen.
7. Kiinnitä vasemmanpuoleinen kansi ja kehyslevy.

Runkotunnelin ketjujen voitelu

1. Irrota ruuvit ja kehyslevy.

- Voitele runkotunnelin ketju moottoriöljyllä tai ketjujen voitelusuihkeella.

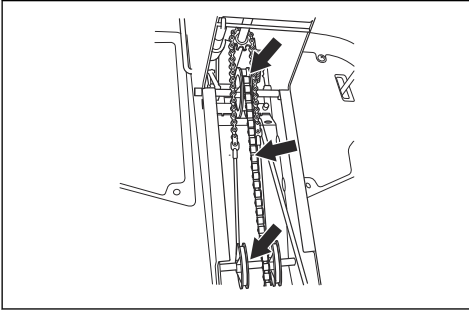

- Voitele ohjausvaijerin urapyörän akseli rasvalla.

Leikkuukorkeuden säädön yhdysniveliä voitelu

- Voitele oikean etupyörän takana olevat leikkuukorkeuden säädön yhdysnivelet. Voitele öljyllä.

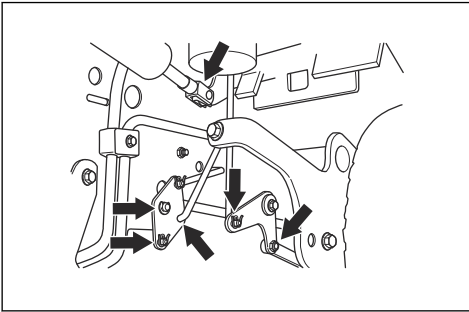

Istuimen liukukiskojen voitelu

- Kallista istuinta eteenpäin.
- Voitele istuimen liukukiskot moottoriöljyllä.

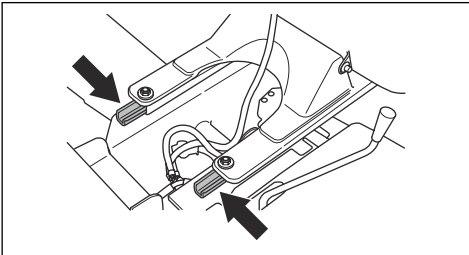

Kaasuvaijerin, rikastinvaijerin ja vipujen laakerien voitelu

- Irrota oikeanpuoleinen kansi.
- Avaa moottorin kansi.

- Voitele vaijerien vapaat päät (mukaan lukien moottoria lähellä olevat päät) moottoriöljyllä.
- Liikuta kaasuliipaisin, rikastinvipu ja leikkulaitteen ohjaimet ääriasentoihin ja voitele vaijerit uudestaan.

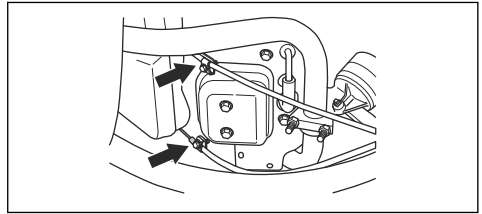

- Voitele leikkulaitteen ohjaimien liitoskohdat, kiinnikkeet ja laakerit moottoriöljyllä.

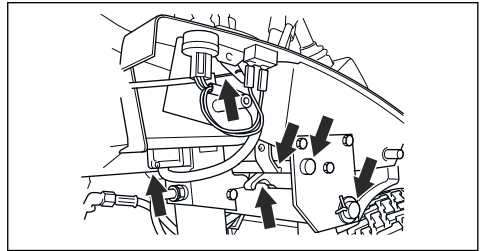

- Kiinnitä oikeanpuoleinen kansi.

Hydrostaattisen voimansiirron vaijerin voitelu

- Irrota molemmat ruuvit (yksi kummallakin puolella) ja voimansiirron kansi.

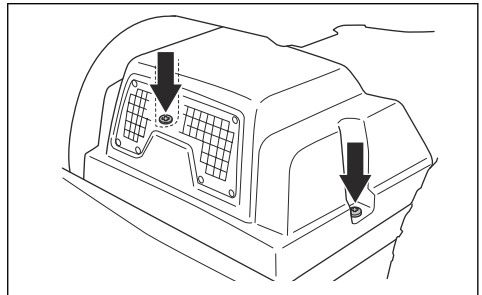

- Voitele nivelet ja laakerit moottoriöljyllä vasemmalta puolelta.

3. Irrota kumiholkki ja voitele hydrostaattisen voimansiirron vaijeri moottoriöljyllä.

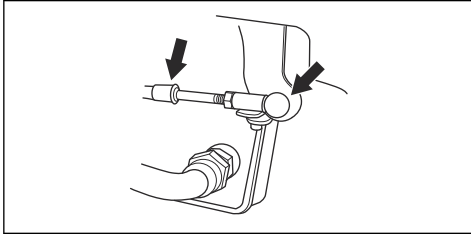

4. Paina eteenpäinajon poljinta viisi kertaa ja voitele hydrostaattisen voimansiirron vaijeri uudestaan.
5. Kiinnitä kumiholkki.

Hihnankiristimen voiteleminen

Hihnankiristin on voideltava säännöllisesti laadukkaalla molybdeenidisulfidirasvalla.

1. Irrota hihnansuojuksen kaksi kiinnityruuvia ja nosta suojus pois paikaltaan.

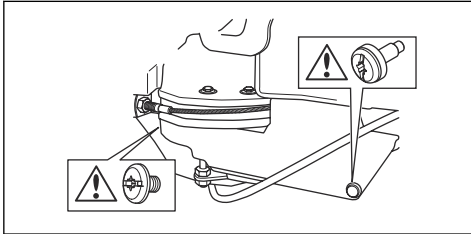

2. Voitele oikealla puolella, alemman hihnapyörän alla oleva nippa rasvapuristimella. Voitele, kunnes rasvaa alkaa porsuta ulos nipan takapuolelta.

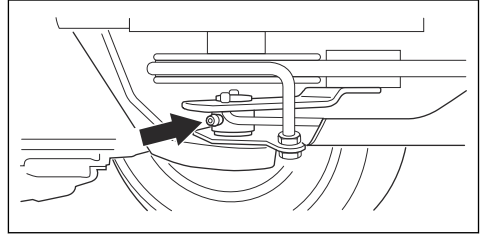

3. Kiinnitä hihnansuojus paikalleen ja kiristä ruuvit (2 kpl).

Vianmääritys

Vianmäärityskaavio

Jos et löydä ratkaisua ongelmaasi tästä käyttöohjeesta, ota yhteyttä Husqvarna-huoltoiliikkeeseen.

Vika	Syy
Käynnistysmoottori ei käynnistä moottoria.	Seisontajarru ei ole kytkettynä. Katso <i>Seisontajarrun kytkeminen ja vapauttaminen sivulla 128.</i>
	Leikkuulaitteen nostovipu on leikkuuasennossa. Katso <i>Leikkuulaitteen laskeminen käyttöasentoon sivulla 126.</i>
	Pääsulake on palanut. Katso <i>Sulakkeen vaihtaminen sivulla 134.</i>
	Virtalukko on viallinen.
	Kaapelin ja akun välinen liitos on huono. Katso <i>Akkuturvallisuus sivulla 122.</i>
	Akku on liian heikko. Katso <i>Akun lataaminen sivulla 135.</i>
	Käynnistysmoottori on viallinen.

Vika	Syy
Moottori ei käynnisty, kun käynnistymoottori pyörittää moottoria.	Polttoainesäiliössä ei ole polttoainetta. Katso <i>Polttoaineen lisääminen sivulla 125</i> .
	Sytytystulppa on viallinen.
	Sytytyskaapeli on viallinen.
	Kaasuttimessa tai polttoainejärjestelmässä on likaa.
Moottori ei käy tasaisesti.	Sytytystulppa on viallinen.
	Kaasutin on säädetty virheellisesti.
	Ilmansuodatin on tukossa. Katso <i>Ilmansuodattimen puhdistaminen ja vaihtaminen sivulla 133</i> .
	Polttoainesäiliön ilmaventtiili on tukossa.
	Kaasuttimessa tai polttoainejärjestelmässä on likaa.
Moottori vaikuttaa täysin tehottomalta.	Ilmansuodatin on tukossa. Katso <i>Ilmansuodattimen puhdistaminen ja vaihtaminen sivulla 133</i> .
	Sytytystulppa on viallinen.
	Kaasuttimessa tai polttoainejärjestelmässä on likaa.
	Kaasuvaijeri on säädetty virheellisesti.
Vaihteistossa ei ole riittävästi tehoa.	Vaihteiston jäähdytysilma-aukko tai jäähdytysrivat ovat tukossa.
	Vaihteiston tuuletin on vaurioitunut.
	Vaihteistossa ei ole öljyä tai öljyä on liian vähän. Katso <i>Vaihteistoöljyn määrän tarkistaminen sivulla 140</i> .
Akku ei lataudu.	Akku on viallinen. Katso <i>Akkuturvallisuus sivulla 122</i> .
	Akun napojen kaapeliitännät ovat huonot. Katso <i>Akkuturvallisuus sivulla 122</i> .
Kone tärisee.	Terät ovat löystyneet. Katso <i>Terien tarkistaminen sivulla 138</i> .
	Yksi tai useampi terä on epätasapainossa. Katso <i>Terien tarkistaminen sivulla 138</i> .
	Moottori on löystynyt.
Leikkuutuloks ei ole tyydyttävä.	Terät ovat tylsät. Katso <i>Terien tarkistaminen sivulla 138</i> .
	Ruoho on märkää tai pitkää. Katso <i>Hyvän leikkuutuloksen saavuttaminen sivulla 128</i> .
	Leikkuulaite on vinossa.
	Leikkuulaitteessa on ruohotukos. Katso <i>Laitteen puhdistaminen sivulla 130</i> .
	Oikean ja vasemman puolen rengaspaine on erilainen. Katso <i>Rengaspaine sivulla 136</i> .
	Konetta käytetään liian suurella nopeudella. Katso <i>Hyvän leikkuutuloksen saavuttaminen sivulla 128</i> .
	Moottorin käyntinopeus on liian hidask. Katso <i>Hyvän leikkuutuloksen saavuttaminen sivulla 128</i> .
	Vetohihna luistaa.

Kuljettaminen, säilyttäminen ja hävittäminen

Kuljettaminen

- Kone on painava ja voi aiheuttaa ruhjevammoja. Ole varovainen, kun lastaat sitä ajoneuvon tai perävaunuun tai purat sitä ajoneuvosta tai perävaunusta.
- Käytä koneen kuljettamiseen hyväksyttyä perävaunua.
- Varmista, että tunnet paikalliset liikennesäädökset ennen koneen kuljettamista perävaunussa tai tieliikenteessä.

Koneen turvallinen kiinnittäminen perävaunuun kuljetusta varten



VAROITUS: Seisontajarru ei riitä koneen lukitsemiseen kuljetuksen ajaksi. Kiinnitä kone tiukasti perävaunuun.

Varusteet: 2 hyväksyttyä kuormaliinaa ja 4 rengaskiilaa.

1. Kytke seisontajarru.
2. Kiinnitä kuormaliinat rungon tai takavaunun ympärille.
3. Kiristä kuormaliinat perävaunun etu- ja takaosan suuntaisesti, jotta kone pysyy paikallaan.
4. Aseta rengaskiilat takapyörän eteen ja taakse.

Koneen hinaaminen

Koneessa on hydrostaattinen vaihteisto. Jotta vaihteisto ei vaurioidu, hinaa konetta vain lyhyitä matkoja ja pienellä nopeudella.

Vapauta vaihteisto hinaamisen ajaksi. Katso *Vetojärjestelmän kytkeminen ja vapauttaminen sivulla 125*.

Säilytys

Valmistele laite kauden jälkeistä varastointia sekä yli 30 päivän varastointia varten. Jos polttoaine on polttoainesäiliössä yli 30 päivän ajan, tahmeat hiukkaset saattavat aiheuttaa kaasuttimen tukkeutumisen. Tämä häiritsee moottorin toimintaa.

Jotta tahmeat hiukkaset eivät aiheuttaisi ongelmia säilytyksen aikana, lisää polttoaineeseen stabilointiainetta. Jos käytät alkylaattibensiiniä, stabilointiainetta ei tarvita. Jos käytät tavallista bensiiniä, älä siirry käyttämään alkylaattibensiiniä. Tämä saattaa aiheuttaa herkkien kumiosien kovettumisen. Lisää stabilointiainetta joko suoraan polttoainesäiliöön tai polttoaineen varastointiin käytettävään säiliöön. Noudata aina valmistajan ilmoittamaa seossuhdetta. Käytä moottoria vähintään 10 minuutin ajan sen jälkeen, kun olet lisännyt stabilointiaineen, jotta aine ehtii virrata kaasuttimeen.



VAROITUS: Älä koskaan jätä konetta, jonka polttoainesäiliössä on polttoainetta, sisälle tai huonosti tuuletettavaan tilaan. Polttoainehöyryjen joutuminen kosketuksiin avotulen, kipinöiden tai esimerkiksi lämpökattilan tai kuumavesivaraajan sytytysliekin tai kuivauskaapin kanssa.



VAROITUS: Poista ruoho, lehdet ja muut syttyvät materiaalit koneesta, jotta tulipalon vaara pienenee. Anna koneen jäähtyä ennen varastointia.

- Puhdista kone. Katso kohta *Laitteen puhdistaminen sivulla 130*. Korjaa maalivauriot, jotta kone ei ala ruostua.
- Tarkista, onko koneessa kuluneita tai vaurioituneita osia, ja kiristä löystyneet ruuvit ja mutterit.
- Irrota akku. Puhdista ja lataa akku, ja säilytä sitä viileässä paikassa.
- Vaihda moottoriöljy ja hävitä jäteöljy.
- Tyhjennä polttoainesäiliö. Käynnistä moottori ja anna sen käydä, kunnes kaasuttimessa ei ole enää polttoainetta.

Huomautus: Älä tyhjennä polttoainesäiliötä ja kaasutinta, jos stabilointiainetta on lisätty.

- Irrota tulpat ja kaada noin ruokalusikallinen moottoriöljyä kuhunkin sylinteriin. Levitä öljy pyöräyttämällä kampiakselia käsin ja aseta tulpat takaisin paikoilleen.
- Voitele kaikki voitelunipat, liitokset ja akselit.
- Säilytä konetta puhtaassa ja kuivassa paikassa suojapeitteellä peitettynä.
- Koneen varastoinnin ja kuljetuksen aikaiseen suojaamiseen sopivan suojapeitteen voi hankkia jälleenmyyjältä.

Hävittäminen

- Kemikaalit voivat olla vaarallisia, eikä niitä saa kaataa maahan. Hävitä käytetyt kemikaalit aina viemällä ne huoltoliikkeeseen tai asianmukaiseen keräyspisteeseen.
- Kun kone tulee elinkaarensa päähän, toimita se jälleenmyyjälle tai asianmukaiseen keräyspisteeseen.
- Öljy, öljynsuodattimet, polttoaine ja akku voivat aiheuttaa negatiivisia ympäristövaikutuksia. Noudata paikallisia kierrätysvaatimuksia ja säädöksiä.
- Älä hävitä akkua kotitalousjätteen mukana.
- Toimita akku Husqvarna-huoltoliikkeeseen tai vie se käytettyjen akkujen keräyspisteeseen.

Tekniset tiedot

Tekniset tiedot

	R 418Ts AWD	R 422Ts AWD
Mitat		
Pituus ilman leikkuulaitetta, mm	2 020	2 070
Leveys ilman leikkuulaitetta, mm	900	900
Korkeus, mm	1 130	1 160
Paino ilman leikkuulaitetta säiliöiden ollessa tyhjiä, kg	299	327
Akseliväli, mm	870	1 000
Raideväli edessä, mm	713	713
Raideväli takana, mm	710	710
Rengaskoko	16 × 6.50 × 8	18 × 7,50 × 8
Rengaspaine takana – edessä, kPa/bar/PSI	60 / 0,6 / 8,5	60 / 0,6 / 8,5
Enimmäiskaltevuus, astetta	10	10
Moottori		
Merkki/malli	Kawasaki / FS541V	Briggs & Stratton / 7220
Moottorin nimellisteho, kW ¹³	10,6	12,5
Iskutilavuus, cm ³	603	656
Moottorin enimmäiskierrosnopeus, r/min	2 900 ±100	3 000 ±100
Polttoaine, vähimmäisoktaaniluku	91	91
Säiliön tilavuus, l	17	17
Öljy	Luokka SF, SG, SH tai SJ SAE40, SAE30, SAE10W-30, SAE10W-40 tai SAE5W-20	Luokka SF, SG, SH tai SJ SAE40, SAE30, SAE10W-30, SAE10W-40 tai SAE5W-20
Öljytilavuus suodatin mukaan lukien, l	1,9	1,9
Öljytilavuus ilman suodattimia, l	1,7	1,7
Käynnistysmoottori	Sähkökäynnistys 12 V	Sähkökäynnistys 12 V
Vaihteisto		
Tuotemerkki	Tuff Torq	Tuff Torq
Malli	KTM10SA/K664GA	KTM10DA/K664GA
Öljy, luokka SF-CC	SAE 10W/50, synteettinen	SAE 10W/50, synteettinen
Öljysäiliön kokonaistilavuus, l	3,2	3,2

¹³ Moottorin ilmoitettu nimellisteho on moottorimallia edustavan tyypillisen tuotantomoottorin keskimääräinen nettoteho (rpm) mitattuna SAE-standardin J1349/ISO1585 mukaisesti. Massatuotantomoottorit voivat poiketa tästä arvosta. Koneeseen asennetun moottorin todellinen lähtöteho riippuu käyttönopeudesta, ympäristön olosuhteista ja muista arvoista.

	R 418Ts AWD	R 422Ts AWD
Sähköjärjestelmä		
Tyyppi	12 V, miinusmaadoitus	12 V, miinusmaadoitus
Akku	12 V, 24 Ah	12 V, 24 Ah
Sytytystulppa	NGK BPR4ES	EMS PLATINUM
Pääsulake, lattaliitin, A	15	15
Pistorasian sulake, lattaliitin, A	5	5
Kärkiväli, mm/tuumaa	0,75 / 0,030	0,75 / 0,030
Lamput	Halogeeni, 2 × 12 V, 20 W	Halogeeni, 2 × 12 V, 20 W
Leikkuulaite		
Tyyppi	Combi 94	Combi 103
	Combi 103	Combi 112
	Combi 112	Combi 122

Leikkuulaite	Combi 94	Combi 103	Combi 112	Combi 122
Leikkuuleveys, mm	940	1 030	1 120	1 220
Leikkuukorkeus, 7 asentoa, mm/tuumaa	25-75	25-75	25-80	25-80
Leveys, mm	1 030	1 120	1 220	1 330
Paino, kg	45	49	56	64
Terä				
Pituus, mm	383	383	420	454
Tuotenumero	5795626-10	5041904-10	5041878-10	5354294-10
Melupäästöt¹⁴				
Äänentehotaso, mitattu dB(A)	97	97	97/98	102
Äänitehotaso, taattu dB(A)	98	98	98/99	103
Äänitasot¹⁵				
Äänenpainetaso käyttäjän korvan tasalla, dB(A)	83	83	83	88
Tärinätasot¹⁶				
Tärinätaso ohjauspyörässä, m/s ²	3,5	3,5	3,5	3,5

¹⁴ Melupäästö ympäristöön äänentehona (L_{WA}) EY-direktiivin 2000/14/EY mukaisesti mitattuna.

¹⁵ Äänenpainetaso standardin EN ISO 5395 mukaan. Ilmoitetuilla tiedoilla äänenpainetasosta tyypillinen tilastollinen hajonta (vakiopoikkeama) on 1,2 dB (A).

¹⁶ Tärinätaso standardin EN ISO 5395 mukaan. Tärinätason ilmoitettujen tietojen tyypillinen tilastollinen hajonta (keskihajonta) on 0,2 m/s² (ohjauspyörä) ja 0,8 m/s² (istuin).

Leikkulaite	Combi 94	Combi 103	Combi 112	Combi 122
Tärinätaaso istuimella, m/s ²	0,7	0,7	0,7	0,7



VAROITUS: Jos käytät sellaista leikkulaitetta, jota ei ole hyväksytty käytettäväksi tämän koneen kanssa, leikkulaitteesta kovalla vauhdilla

sinkoutuvat esineet voivat aiheuttaa vakavia vammoja. Käytä vain tässä käyttöohjeessa määriteltyjä leikkulaitetyyppejä.

Lisävarusteet

Tämä käyttöohjekirja ei sisällä erikois- tai lisävarusteiden huolto-ohjeita. Tutustu ohjeita varten erikois- tai lisävarusteen käyttöohjekirjaan.

Huolto

Tarkastuta kone vuosittain valtuutetussa huoltoliikkeessä. Näin varmistat, että tuote pysyy turvallisena ja että se on huippukunnossa sesonkiaikana. Huollot ja kunnostukset kannattaa tehdä talvella.

Jos tilaat varaosia, kerro koneen ostovuosi, malli, tyyppi ja sarjanumero.

Käytä vain alkuperäisiä varaosia.

Takuu

Vaihteiston takuu

Vaihteiston takuu on voimassa vain, jos etu- ja takapyörien nopeus tarkistetaan huoltokaavion mukaisesti. Jotta voimansiirtojärjestelmä ei vaurioidu, anna säädöt valtuutetun huoltoliikkeen tehtäväksi.

EY-vaatimustenmukaisuusvakuutus

Husqvarna AB, SE-561 82 Huskvarna, Ruotsi, puh.:
+46-31-146500, vakuuttaa täten, että **R 418Ts AWD**
Husqvarna- ja R 422Ts AWD -ajoruohtonleikkurit vuoden
2014 sarjanumeroista alkaen (vuosi on ilmoitettu selvästi
arvokilvessä ennen sarjanumeroa) on valmistettu
noudattaen seuraavaa NEUVOSTON DIREKTIIVIÄ:

- 17. toukokuuta 2006 annettu konedirektiivi
2006/42/EY
- 26. helmikuuta 2014 annettu direktiivi **2014/30/EU**
sähkömagneettisesta yhteensopivuudesta
- 8. toukokuuta 2000 annettu laitemeludirektiivi
2000/14/EY.

Katso melupäästöjä ja leikkuuleveyttä koskevat tiedot
luvusta Tekniset tiedot.

Seuraavia yhdenmukaistettuja standardeja on sovellettu:

EN ISO 12100, EN ISO 5395-1, EN ISO 5395-3

Yllä luetellut standardit ovat standardien uusimmat
julkaistut versiot, mikäli muuta ei ole ilmoitettu.

Ilmoitettu tarkastuslaitos: **0404, RISE SMP Svensk**
Maskinprovning AB, Box 7035, SE-750 07 Uppsala on
julkaissut raportteja vaatimustenmukaisuuden
arvioinnista 8. toukokuuta 2000 ulkona käytettävien
laitteiden melupäästöistä ympäristöön annetun
neuvoston direktiivin 2000/14/EY liitteen VI mukaisesti.

Sertifikaattien numerot ovat: 01/901/268, 01/901/269,
01/901/203

Huskvarna, 2016-02-15



Claes Losdal, kehityspäällikkö/puutarhatuotteet
(Husqvarna AB:n valtuutettu ja teknisestä
dokumentaatiosta vastaava edustaja)



www.husqvarna.com

Bruksanvisning i original
Originale instruktioner
Originale instruksjoner
Alkuperäiset ohjeet

1159790-10



2018-06-25