



Husqvarna®



Z454X

SV	Bruksanvisning	10-33
DA	Brugsanvisning	34-58
FI	Käyttöohje	59-83
NO	Bruksanvisning	84-107
PT	Manual do utilizador	108-134
EL	Οδηγίες χρήσης	135-163

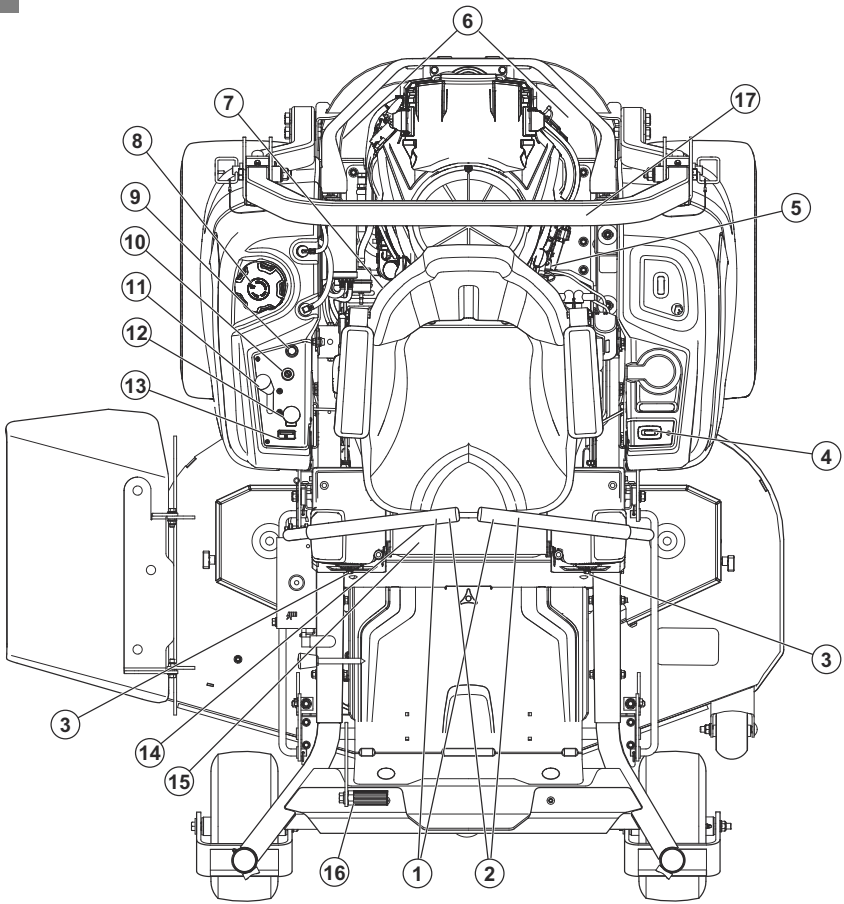

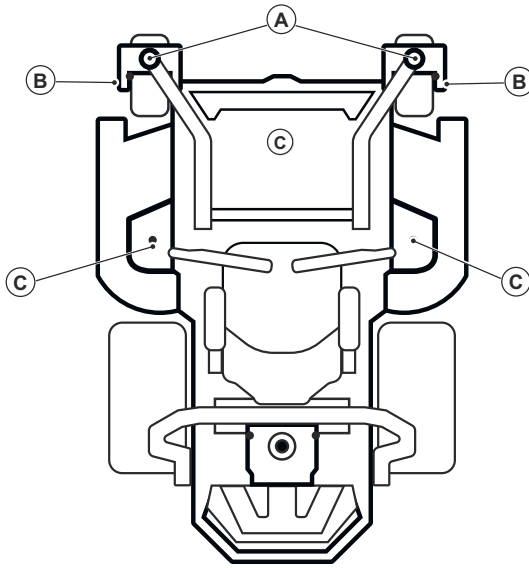

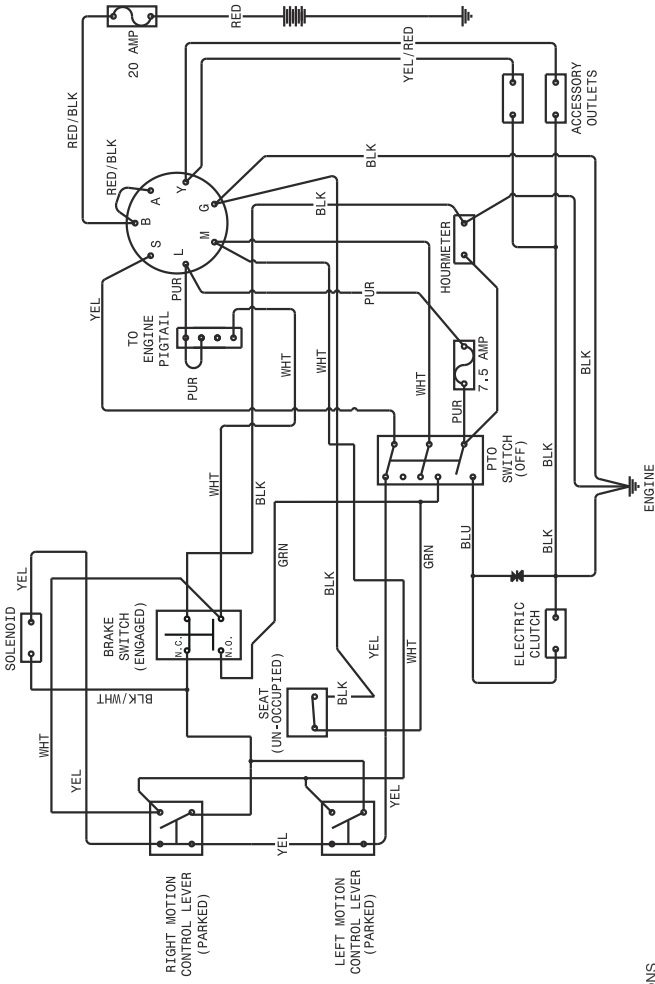

KEY SWITCH POSITIONS

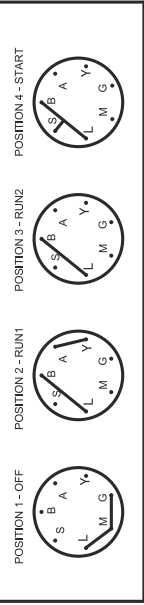

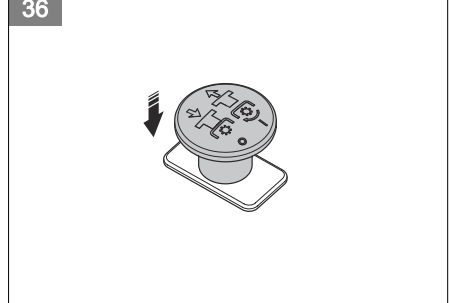
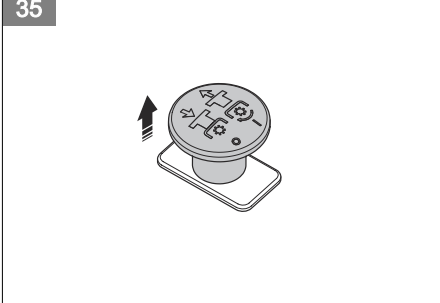
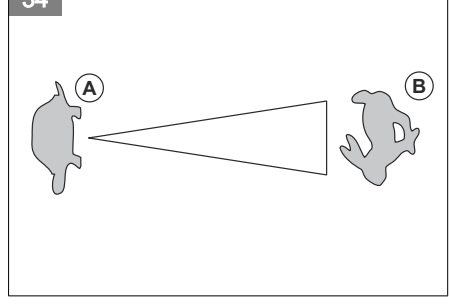
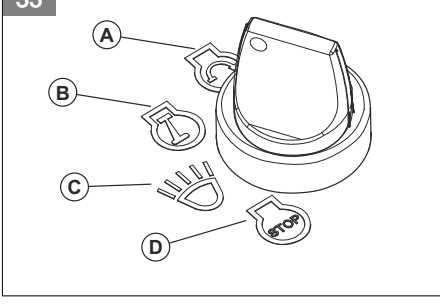
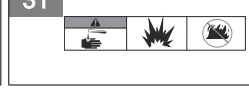
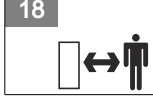
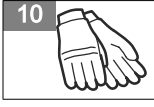
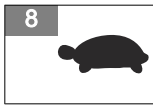
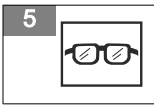

37

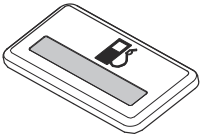

38

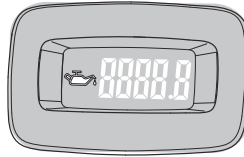

39

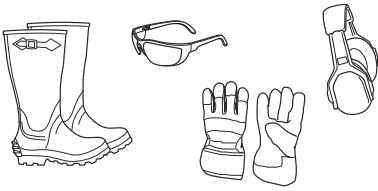

40

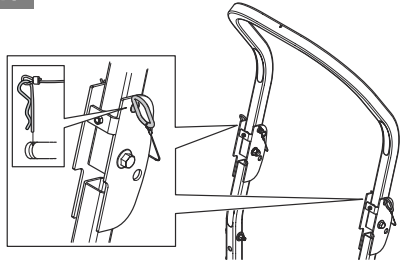

41

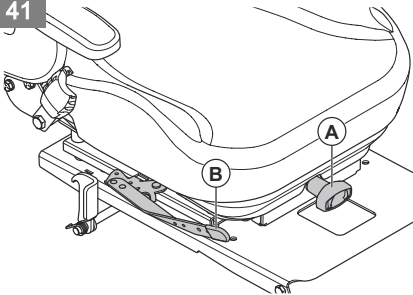

42

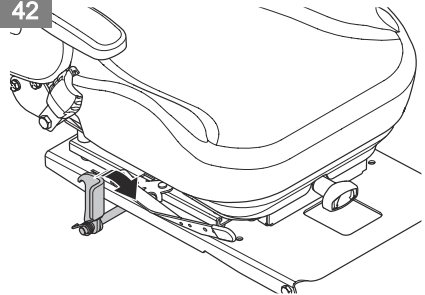

43

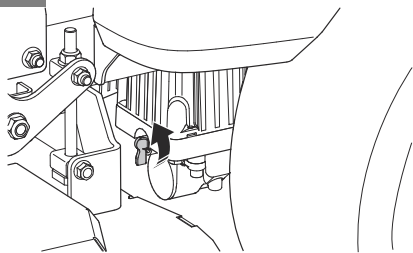

44

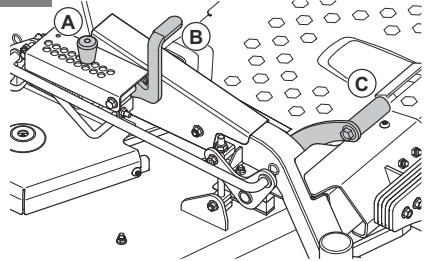

45

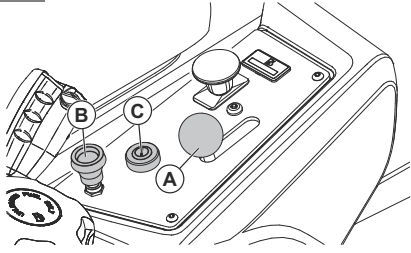

46

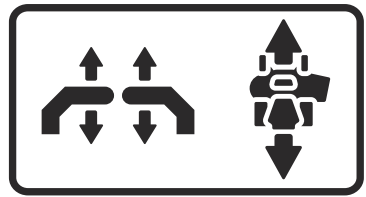

47

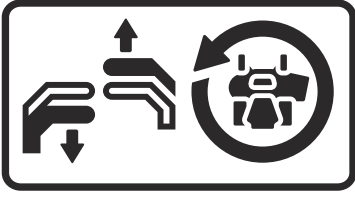

48

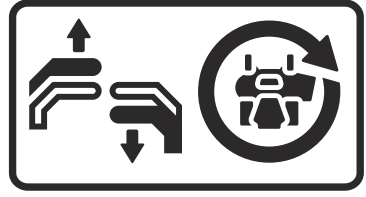

49

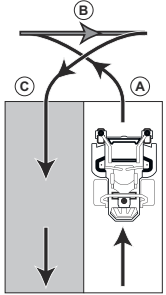

50

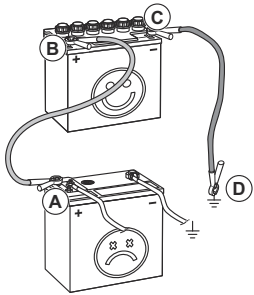

51

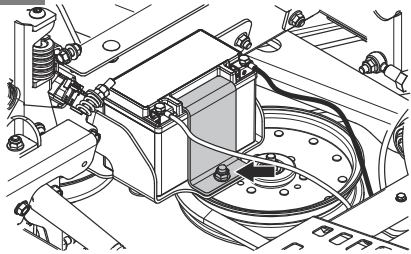

52

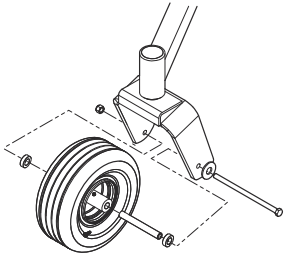

53

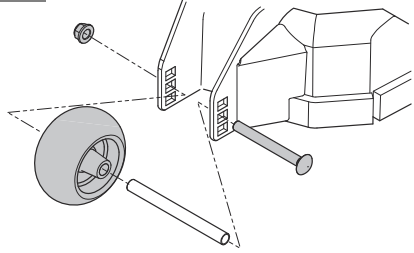

54

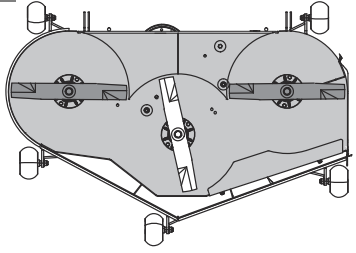

55

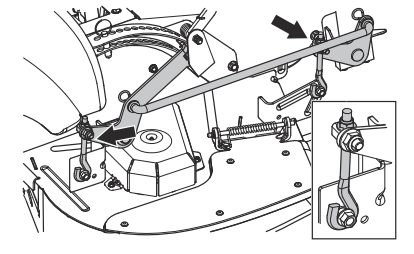

56

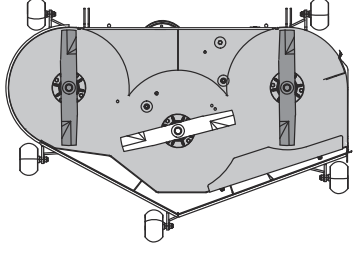

57

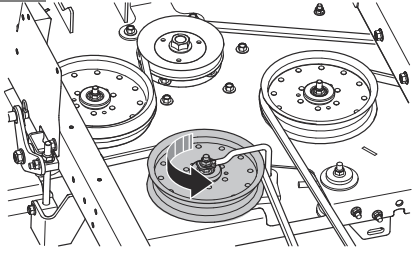

58

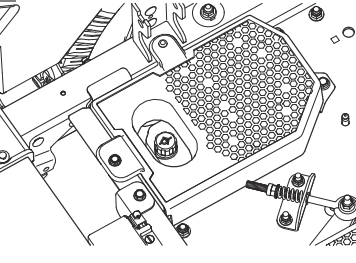

59

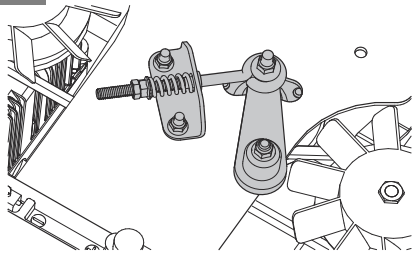

60

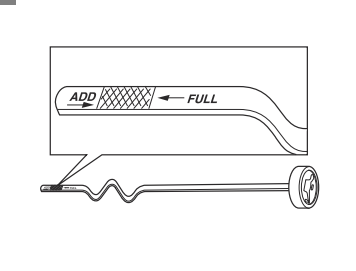

61

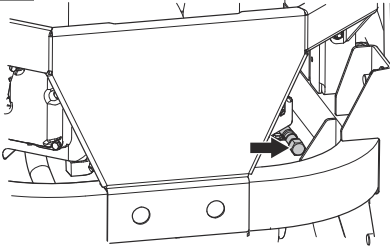

62

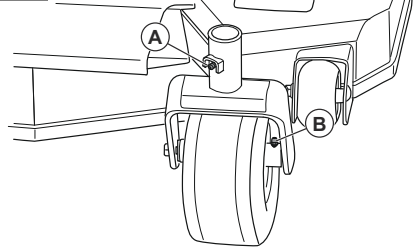

63

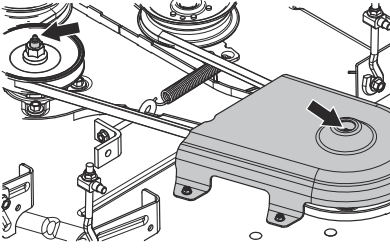

Innehåll

Certifikat om överensstämmelse.....	10	Transport, förvaring och kassering.....	28
Introduktion.....	10	Tekniska data.....	30
Säkerhet.....	12	Service.....	32
Drift.....	17	EU-försäkrans om överensstämmelse.....	33
Underhåll.....	20	Bilaga	164
Felsökning.....	26		

Certifikat om överensstämmelse

Krav på överensstämmelse

Etiketter som sitter på motorn och/eller i motorutrymmet anger att maskinen uppfyller kraven. Avlägsna inte dessa etiketter. Certifikat kan också medfölja maskinen vid leverans eller vara inskrivna i

motorns handbok. Ta hand om dem eftersom de är värdefulla dokument.

För att kunna införa förbättringar kan specifikationer och utformning komma att ändras utan föregående meddelande.

Introduktion

Inspektion före leverans och produktnummer

Inspektion före leverans har gjorts av den här produkten. Se till att du av din återförsäljare får ett

signerat exemplar av dokumentet för inspektionen före leverans.

Kontaktuppgifter till serviceverkstad:	
Denna bruksanvisning hör till produkt med produktnummer/serienummer:	
/	
Motor:	
Transmission:	

Produktnummer anges på typskylten. Se *Produktöversikt på sida 10* för placering av typskylten.

Produktbeskrivning

Produkten är en åkgräsklippare. Med styrspakarna kan användaren styra produkten och justera produktens hastighet. En timmätare visar i hur många timmar produkten har använts.

Avsedd användning

Produkten är konstruerad för att klippa gräs på fria och jämna marktytor. Använd inte produkten till annat.

Produktöversikt

(Fig. 1)

1. Styrspakar
2. Parkeringsbroms
3. Spårningsreglage
4. Timräknare
5. Bränslekran
6. Hydraulisk frikopplingspak
7. Säkringar
8. Bränsletankslock
9. Chokereglage

10. Stoppkontakt som
11. Gasreglage
12. PTO knapp
13. Bränslemätare
14. Spak för inställning av sits
15. Spak för lyft av aggregat
16. Typskylt
17. ROPS

Överrullningsskydd (Roll Over Protection Structure, ROPS)

Överrullningsskyddet är en skyddsåske som minskar skaderisken om produkten skulle välta. Använd överrullningsskyddet och säkerhetsbältet när du använder produkten i slutningar.

Styrspakar

Produktens riktning styrs av de två styrspakarna. Se *Produktöversikt på sida 10*. Styrspakarna kan flyttas framåt och bakåt från neutralläge. Se *Använda produkten på sida 19*.

Användarsensor (OPC)

Användarsensorn (OPC) aktiveras när användaren reser sig ur sätet. Motorn och drivningen till knivarna stoppas om knivarna är inkopplade eller om parkeringsbromsen inte är ilagd. Se *Driftsförehållanden på sida 15*.

Tändningsnyckel

Tändningsnyckeln har fyra lägen:

- Startläge (A)
- Körläge (B)
- Strålkastarläge (C)
- Stoppläge (D)

(Fig. 33)

Strålkastare

(Fig. 33)

- Vrid tändningsnyckeln till strålkastarläget (C) för att använda produkten med strålkastarna tända.
- Vrid tändningsnyckeln till körläget (B) för att använda produkten med strålkastarna släckta.

Gasreglage

Gasreglaget justerar motorns varvtal och knivarnas hastighet om knivarna är inkopplade. Gasreglaget har två ändlägen, tomgångsvarvtal och fullgas. (Fig. 34)

- Tomgångsvarvtal (A) – minskar motorvarvtalet.
- Fullgas (B) – ökar motorvarvtalet.



OBSERVERA: Kör inte motorn på tomgångsvarvtal (A) längre än nödvändigt. För lång drifttid vid tomgångsvarvtal kan förkorta tändstiftens livslängd.

Chokereglage

Chokereglaget används vid kallstart för att mata mer bränsle till motorn. Dra upp chokereglaget när du startar en kall motor.

Se *Produktöversikt på sida 10* för chokereglets läge.

Kraftuttagsknapp

Kraftuttagsknappen aktiverar och avaktiverar kraftuttagkopplingen och klippaggregatet eller annan utrustning som är ansluten till den. Korrekta startförhållanden måste följas för att koppla in drivningen av knivarna. Se *Driftsförehållanden på sida 15* för rätt startvillkor.

- Dra ut kraftuttagsknappen för att koppla in drivningen av knivarna eller annan utrustning.

(Fig. 35)

- Tryck in kraftuttagsknappen för att koppla ur drivningen av knivarna eller annan utrustning.

(Fig. 36)

Bränslemätare

Bränslemätaren visar bränslenivån och blinkar gult när bränslenivån är cirka 3,8 liter. Se *Produktöversikt på sida 10* för bränslemätarens läge.

(Fig. 37)

Bränslekran

Se *Produktöversikt på sida 10* för bränslekranens läge.

Bränslekranen är stängd när fliken på vredet är vinkelrät mot bränsleledningen.

Säkringar

Säkringarna finns i säkringsboxen. Säkringsboxen är under sätet. Luta sätet framåt för att nå säkringsboxen. Se dekalen på säkringsboxen för identifiering av de olika säkringarna.

Timräknare

Produkten har en timmätare som visar under hur många timmars drift knivarna har varit inkopplade. Se *Produktöversikt på sida 10* för timmätarens läge.

(Fig. 38)

Var 50:e timme visas en oljenivåsymbol i två timmar. Se *Smörjschema på sida 26*.

Symboler på produkten

(Fig. 4) **WARNING!** Den här produkten kan vara farlig och kan orsaka allvarlig eller livshotande skada för användaren och andra. Var försiktig och använd produkten på rätt sätt.

(Fig. 5) Använd skyddsglasögon.

(Fig. 6) Parkeringsbroms.

(Fig. 7) Motorns varvtal – snabbt.

(Fig. 8) Sakta.

- (Fig. 9) Bränsle.
- (Fig. 10) Använd skyddshandskar.
- (Fig. 11) Stoppa motorn före underhåll.
- (Fig. 12) Använd inte produkten utan deflektor eller gräsupsamlare.
- (Fig. 13) Använd alltid godkända hörselskydd.
- (Fig. 14) Placera inte foten här.
- (Fig. 15) Friläge.
- (Fig. 16) Backväxel.
- (Fig. 17) Läs igenom bruksanvisningen noggrant och se till att du förstår instruktionerna innan du använder produkten.
- (Fig. 18) Håll säkert avstånd från produkten.
- (Fig. 19) Använd inte produkten i lutningar på mer än 10°.
- (Fig. 20) Ha inte passagerare.
- (Fig. 21) Akta dig för utslungade föremål och rikoschetter.
- (Fig. 22) Akta händer och fötter
- (Fig. 23) Håll händerna borta från roterande delar.
- (Fig. 24) Håll koll på personer och djur när du använder produkten framåt.
- (Fig. 25) Håll koll på personer och djur när du använder produkten bakåt.
- (Fig. 26) Choke.

- (Fig. 27) Ljudeffektivnivå.
- (Fig. 28) Produkten överensstämmer med gällande EG-direktiv.
- (Fig. 29) Denna produkt överensstämmer med gällande brittiska direktiv.
- (Fig. 30) Håll dig borta från utkastet.
- (Fig. 31) Varning! Batterisyra är frätande, explosiv och brandfarlig.
- (Fig. 32) Håll alla kroppsdelar borta från roterande delar.
- ååååvxxxx
- Typskylten visar serienumret. **yyy** är produktionsåret och **ww** är produktionsveckan.

Notera: Övriga symboler/dekaler på produkten avser specifika krav för certifieringar på vissa kommersiella marknader.

Produktkada

Vi ansvarar inte för skador på vår produkt om:

- produkten repareras felaktigt
- produkten repareras med delar som inte kommer från tillverkaren eller inte har godkänts av tillverkaren
- produkten har ett tillbehör som inte kommer från tillverkaren eller inte har godkänts av tillverkaren
- produkten inte repareras vid ett godkänt servicecenter eller av en godkänd person.

Euro V-utsläpp



WARNING: Manipulering av motorn upphäver EG-typgodkännandet för den här produkten.

Säkerhet

Säkerhetsdefinitioner

Varningar, försiktighetsåtgärder och anmärkningar används för att betona speciellt viktiga delar i bruksanvisningen.



WARNING: Används om det finns risk för skador eller dödsfall för användaren eller kringstående om anvisningarna i bruksanvisningen inte följs.



OBSERVERA: Används om det finns risk för skada på produkten, annat material eller det angränsande området om anvisningarna i bruksanvisningen inte följs.

Notera: Används för att ge mer information som är nödvändig i en viss situation.

Allmänna säkerhetsanvisningar



VARNING: Läs varningsinstruktionerna nedan innan du använder produkten



VARNING: Om du inte använder maskinen med stor försiktighet riskerar du att allvarligt skada dig själv eller andra. Ågaren måste förstå dessa instruktioner och får endast låta godkända personer som förstår dessa instruktioner använda gräsklipparen. Var och en som använder gräsklipparen ska vara frisk till både kropp och förstånd och får inte vara påverkad av medvetandeförändrande substanser.



VARNING: Denna produkt kan skära av händer och fötter samt slunga iväg föremål. Underlåtenhet att följa nedanstående säkerhetsföreskrifter kan resultera i allvarliga eller dödliga skador.

- Läs, förstå och följ instruktioner och varningar i det här dokumentet, i bruksanvisningen och på produkten, motorn och tillbehören.
- Låt endast ansvariga användare som har rätt utbildning, har god kännedom om instruktionerna och är fysiskt kapabla använda produkten.
- Se till att informera någon om att du ska använda produkten, som säkerhet ifall en skada eller olycka inträffar.
- Transportera inte andra personer och håll personer runt omkring på avstånd.
- Använd inte produkten om du är påverkad av alkohol eller läkemedel.
- Följ tillverkarens rekommendationer när det gäller hjulvikter eller motvikter.
- Lär dig att använda produkten och reglagen på ett säkert sätt samt att stanna produkten snabbt.
- Lär dig att känna igen säkerhetsdekalerna.
- Håll produkten ren för att se till att du tydligt kan läsa skyltar och etiketter.
- Tänk på att användaren kommer att hållas ansvarig för olyckor som involverar andra människor eller deras egendom.
- Använd endast produkten i dagsljus eller under andra väl upplysta förhållanden. Håll produkten på ett säkert avstånd från hål och andra ojämnheter i marken. Håll utkik efter andra tänkbara risker.
- Låt inte barn eller andra personer som inte godkänns för användning av produkten använda eller utföra service på den. Lokala föreskrifter kan reglera användarens ålder.
- Se till att ingen befinner sig nära produkten när du startar motorn, kopplar in drivningen eller börjar köra produkten.

- Håll koll på trafiken när du klipper nära en väg eller kör över en väg.
- Använd inte produkten om du är trött, om du är påverkad av alkohol, droger, läkemedel eller något annat som kan ha en negativ inverkan på din syn, ditt omdöme eller din kroppskontroll.
- Parkera alltid produkten på ett jämnt underlag med motorn avstängd.
- Gör inga modifieringar av den här produkten.
- Använd inte produkten om det är möjligt att andra personer har modifierat den.

Säkerhetsinstruktioner gällande barn



VARNING: Barn kan få allvarliga eller livshotande skador av denna produkt. Läs varningsinstruktionerna nedan innan du använder produkten. Håll barn på avstånd.

- Tragiska olyckor kan bli följden om användaren inte är uppmärksam på barn i närheten. Barn lockas ofta till produkten och gräsklippningen. Utgå aldrig från att barn stannar kvar där du senast såg dem.
- Håll barn borta från arbetsområdet och se till att en vuxen person, inte användaren, håller dem under uppsikt.
- Var på din vakt och stoppa genast produkten om barn kommer in i arbetsområdet. Var väldigt försiktig i närheten av hörn, buskar, träd eller andra föremål som skymmer sikten.
- Var oerhört försiktig när du närmar dig hörn med skymd sikt, buskar, träd eller andra föremål som kan göra att du inte har full uppsikt över eventuella barn i närheten.
- Innan och medan du flyttar produkten bakåt ska du titta bakom dig och nedåt efter små barn.
- Låt inte barn använda produkten.
- American Academy of Pediatrics rekommenderar att barn är minst 16 år när de börjar använda åkgräsklippare.
- Låt inte barn åka med på maskinen, inte ens när knivarna är avstängda. Barn kan falla av och skada sig allvarigt eller störa dig i hanteringen av produkten. Barn som tidigare har fått åka med kan plötsligt dyka upp i arbetsområdet för en ny åktur och det kan då hända att du kör eller backar på dem.

Säkerhetsinstruktioner för drift



VARNING: Läs varningsinstruktionerna nedan innan du använder produkten.



VARNING: Rör inte vid motorn eller avgassystemet under eller direkt efter användning. Motorn och avgassystemet blir mycket varma under drift. Risk

för brännskador, brand och skador på egendom eller angränsande områden. Håll vid användning av produkten avstånd till buskar och andra föremål.

- Använd endast motorn i väl ventilerade områden. Avgaserna innehåller kolmonoxid, ett livsfarligt gift.
- Använd endast produkten i dagsljus eller i god belysning.
- Rensa området från föremål som stenar, leksaker, trådar osv. som kan fångas upp av knivarna och slungas iväg.
- Undvik hål, fåror, gupp, stenar och andra dolda faror. Ojämn terräng kan få produkten att välta eller göra att användaren tappar balansen eller föttestet.
- Placera inte händer eller fötter i närheten av roterande delar eller under produkten. Stå aldrig i närheten av utkastet.
- Använd inte produkten om inte hela gräsuppsamlaren, utkastarskyddet eller annan säkerhetsanordning är på plats.
- Rikta aldrig utkastat material mot någon. Undvik att kasta ut material mot en vägg eller annat hinder. Materialet kan studsas tillbaka på användaren. Stoppa knivarna innan du kör över grusbelagda ytor.
- Lämna inte produkten obehövad när den är igång. Parkera alltid på plant underlag, koppla ur tillbehöret, dra åt parkeringsbromsen och stoppa motorn.
- Klipp inte i backläge om det inte är absolut nödvändigt. Titta alltid nedåt och bakåt innan och medan du backar.
- Sänk hastigheten innan du svänger.
- Sakta ned innan du kör runt hörn.
- Statistiken visar att användare över 60 års ålder är inblandade i en stor andel olycksskador som relaterar till åkbara gräsklippare. Dessa användare måste bedöma sin förmåga att använda åkgräsklipparen på ett tillräckligt säkert sätt för att skydda sig själva och andra mot skador.

Säkerhetsinstruktioner för användning i lutningar



VARNING: Läs varningsinstruktionerna nedan innan du använder produkten.

Lutningar är en vanligt förekommande faktor vid olyckor. Gräsklippning i lutningar kräver extra försiktighet.

- Kör i tillverkarens rekommenderade riktning i lutningar. Var försiktig vid arbete nära branter.
- Undvik att klippa vått gräs. Däckens dragkraft kan förloras.

- Använd inte produkten under några förhållanden där markfäste, styrning eller stabilitet kan ifrågasättas. Däcken kan glida även om hjulen står stilla.
- Ha alltid en växel ilagd när du kör nedför lutningar. Rulla inte i nedförsbacke.
- Undvik att starta och stanna i lutningar. Gör inga plötsliga ändringar av hastighet eller riktning. Sväng långsamt och gradvis.
- Om däckens dragkraft minskar ska du koppla ur knivarna och fortsätta långsamt rakt nedför sluttningen.
- Var extra försiktig när du använder en produkt med gräsuppsamlare eller andra tillbehör. De kan påverka produktens stabilitet.
- Att klippa gräset i lutningar ökar risken för att du inte har kontroll över produkten och för att den välter. Detta kan orsaka skador eller dödsfall. Du måste klippa gräset försiktigt i alla lutningar. Om du inte kan backa upp för en lutning eller om du inte känner dig säker ska du låta bli att klippa den.
- Ta bort stenar, grenar och andra hinder.
- Klipp gräset i lutningen uppåt och nedåt, inte från sida till sida.
- Använd inte produkten i terräng som lutar mer än 10°.
- Kör mjukt och långsamt i lutningar.
- Håll utkik efter och kör inte över fåror, gropar och upphöjningar. Det är större risk att produkten välter på mark som inte är plan. Långt gräs kan dölja hinder.
- Klipp inte gräs nära kanter, diken eller bankar. Håll minst en maskinbredds avstånd från dessa faror. Produkten kan plötsligt välta om ett hjul kommer över kanten av ett stup eller ett dike, eller om en kant ger vika.

Säkerhetsinstruktioner för användning med överrullningsskydd



VARNING: Överrullningsskyddet kan fungera sämre på grund av skador om gräsklipparen välts eller om någon ändring görs på överrullningsskyddet. Om något av detta sker MÅSTE hela strukturen bytas ut.

- Det fällbara överrullningsskyddet (ROPS) är en integrerad och effektiv säkerhetsanordning. Ta inte bort och modifiera inte överrullningsskyddet.
- Håll det fällbara överrullningsskyddet i upphöjt och låst läge och använd säkerhetsbältet när produkten används.
- Sänk endast ned det fällbara överrullningsskyddet tillfälligt när det är absolut nödvändigt. Använd inte säkerhetsbältet när det är nedfällt. Det finns inget överrullningsskydd när det fällbara överrullningsskyddet är i det nedre läget.

- Byt ut skadat fällbart överrullningsskydd. Reparera eller modifiera inte.

Personlig skyddsutrustning



VARNING: Läs varningsinstruktionerna nedan innan du använder produkten.

- Använd godkänd personlig skyddsutrustning när du använder produkten. Personlig skyddsutrustning kan inte eliminera skaderisken helt, men den reducerar effekten av en skada vid ett eventuellt olyckstillbud. Be din återförsäljare om hjälp med att välja rätt utrustning.
- Använd därför alltid godkända hörselskydd. Långvarig exponering för buller kan ge bestående hörselskador.
- Bär alltid skyddsglasögon eller ögonskydd vid användning av produkten, eller när underhåll eller reparationer utförs.
- Bär alltid skyddsskor eller skyddsstövlar. Stålhätta rekommenderas. Använd inte produkten barfota.

(Fig. 39)

- Använd handskar vid behov, till exempel när du ansluter, undersöker eller rengör skärutrustningen.
- Bär inte löst sittande kläder, smycken eller andra föremål som kan fastna i rörliga delar.
- Ha inte shorts på dig när du använder produkten.
- Ha första förband och brandsläckare nära till hands.

Säkerhetsanordningar på produkten



VARNING: Läs varningsinstruktionerna nedan innan du använder produkten.

- Använd inte en produkt med säkerhetsanordningar som är skadade eller som inte fungerar korrekt. Kontrollera säkerhetsanordningarna regelbundet. Om säkerhetsanordningarna är skadade ska du kontakta en Husqvarna-serviceverkstad.
- Gör inga ändringar på säkerhetsanordningarna. Använd inte produkten om skyddsplåtar, skyddshuvar, säkerhetsströmbrytare eller andra skyddsanordningar har lossnat eller är skadade.

För att koppla in och ur överrullningsskyddet (ROPS)

- Ta bort de två sprintarna som håller överrullningsskyddet på plats och fäll det bakåt för att koppla ur. Koppla in överrullningsskyddet i omvärd ordningsföljd. (Fig. 40)



VARNING: Följ följande anvisningar för överrullningsskyddet och säkerhetsbältet.

- Använd inte säkerhetsbältet om överrullningsskyddet är fränkopplat.
- Använd alltid säkerhetsbältet när överrullningsskyddet är inkopplat.
- Se till att överrullningsskyddet sitter fast ordentligt och inte är skadat.

Testa tändningsnyckeln

- Starta och stoppa motorn för att testa tändningsnyckeln. Se *Starta motorn på sida 19* och *Stänga av motorn på sida 19*.
- Se till att motorn startar när du vider tändningsnyckeln till startläget.
- Se till att motorn stannar omedelbart när du vider tändningsnyckeln till stoppläget.

Driftsförhållanden

Dessa förhållanden är nödvändiga för att starta motorn:

- Styrspakarna är i neutralläge.
- Parkeringsbromsen är aktiverad.
- Drivningen av knivarna är urkopplad.
- Användarsensorn är nedtryckt.

Motorn måste stanna i följande situationer:

- Parkeringsbromsen är inte ilagd och föraren reser sig upp från sätet.
- Knivarnas drivning är inkopplad och användaren reser sig upp från sätet.

Försök starta motorn utan att ett av villkoren är uppfyllt. Byt förutsättning, försök igen. Gör denna kontroll dagligen.

Parkeringsbroms



VARNING: Om parkeringsbromsen inte fungerar kan produkten börja röra sig och orsaka personskador eller skador. Se till att parkeringsbromsen regelbundet undersöks och justeras.

Se *Kontrollera parkeringsbromsen på sida 22*.

Ljuddämpare



VARNING: Använd inte produkten utan ljuddämpare eller med en skadad ljuddämpare. Om ljuddämparen är skadad eller saknas ökar ljudnivån och brandrisken.

Ljuddämparen håller ljudnivån till ett minimum och leder bort motorns avgaser från användaren.

Undersök ljuddämparen regelbundet för att se till att den är korrekt monterad och inte skadad.



VARNING: Ljuddämparen blir mycket varm under och efter användning samt när motorn går på tomgång. Var försiktig nära brandfarliga material och/eller ångor för att förhindra brand.

Kontrollera ljuddämparen

- Undersök ljuddämparen regelbundet för att se till att den är korrekt monterad och inte skadad.

Gnistfångarnät

Denna produkt har en inre fyrtaktsmotor. Använd inte produkten i närheten av växtlighet utan en gnistfångare som är godkänd enligt lokala eller statliga lagar. Federala lagar gäller på federal mark.

Gnistfångarnät för ljuddämparen finns hos auktoriserade Husqvarna-återförsäljare.

Skyddskåpor

Saknade eller skadade skyddskåpor ökar risken för skador på rörliga delar och varma ytor. Kontrollera skyddskåporna innan du använder produkten. Se till att skyddskåporna är korrekt monterade och inte har sprickor eller andra skador. Byt ut skadade kåpor.

Bränslesäkerhet



VARNING: Läs varningsinstruktionerna nedan innan du använder produkten.



VARNING: Var försiktig med bränsle. Det är mycket lättantändligt, och kan orsaka personskador och skador på egendom.

- Släck alla cigaretter, cigarrer, pipor och andra antändningskällor.
- Använd endast en godkänd bränslebehållare.
- Ta inte av tanklocket och fyll inte på bränsle när motorn är igång eller varm.
- Fyll inte på bränsle inomhus eller i slutna utrymmen.
- Efter tankning ska tanklocket sättas tillbaka och dras åt ordentligt.
- Förvara inte och fyll inte på bränsle i produkten eller bränslebehållaren där det finns öppen eld, gnistor eller tändlagor som på varmvattenberedare och andra apparater.
- Om du spillt bränsle på kläderna skall dessa bytas omedelbart.
- Om bränsle spills ut ska du inte försöka starta motorn. Undvik att skapa någon antändningskälla innan bränsleångorna har försvunnit.
- För att förhindra bränder: Håll produkten fri från gräs, löv och annat skräp. Torka upp olja eller bränslespill och ta bort eventuellt bränsleindränkt

skräp. Låt produkten svalna innan du ställer undan den.

- Var extra försiktig vid hantering av bensen och andra bränslen. De är brandfarliga och ängorna är explosiva.
- Bensen och bensenångor är giftiga och mycket lättantändliga. Var försiktig med bensen för att förhindra skador eller brand.
- Låt motorn svalna innan du fyller på bränsle.
- Fyll inte på bränsle i närheten av gnistor eller öppen låga.
- Om det finns läckor i bränslesystemet ska du inte starta motorn förrän läckaget är åtgärdat.
- Fyll inte över den rekommenderade bränslenivån. Värmen från motorn och solen gör att bränslet expanderar och bränslet rinner över om tanken fylls på för mycket.
- Förvara produkten och bränslet på ett sådant sätt att det inte är någon risk att läckande bränsle eller bränsleångor kan orsaka skada.

Transportsäkerhet

- Använd ett godkänt transportfordon när du transporterar produkten.
- Produkten är tung och kan orsaka krosskador. Var försiktig när du lastar den på eller av en bil eller ett släp.
- Nationella eller lokala regler för en viss marknad kan begränsa transporten av produkten.
- Användaren av transportfordonet ansvarar för att produkten är ordentligt säkrad under transport. Se *Transport på sida 28*.

Transport

- Använd breda ramper för lastning och avlastning av produkten vid transport.

Bogseringssäkerhet

- Följ tillverkarens rekommendationer angående viktbegränsningar för bogserad utrustning och bogsering i lutningar.
- Använd endast bogseringsmaterial som har godkänts av Husqvarna.
- Använd dragstången för att ansluta utrustningen.
- Se till att inga andra personer befinner sig i närheten av produkten när du bogserar utrustning.
- Låt inte barn använda eller vara i närheten av bogserad utrustning.
- Bogsera inte i lutningar eller på ojämn mark. Den bogserade utrustningens vikt kan göra att dragkraften och kontrollen över fordonet minskar.

Batterisäkerhet



VARNING: Ett skadat batteri kan orsaka en explosion och orsaka skador. Om batteriet har en deformation eller är skadat ska du prata med en godkänd Husqvarna-serviceverkstad.



VARNING: Läs varningsinstruktionerna nedan innan du använder produkten.

- Använd skyddsglasögon när du befinner dig nära batterier.
- Bär inte klockor, smycken eller andra metallföremål i närheten av batteriet.
- Förvara batteriet utom räckhåll för barn.
- Ladda batteriet i ett utrymme med bra luftflöde.
- Håll brännbart material på ett minsta avstånd på 1 m när du laddar batteriet.
- Lämna utbytta batterier till batteriinsamlingen. Se *Kassering på sida 29*.
- Explosiva gaser kan komma från batteriet. Rök inte i närheten av batteriet. Håll batteriet borta från öppna lågor och gnistor.

Säkerhetsinstruktioner för underhåll



VARNING: Läs varningsinstruktionerna nedan innan du använder produkten.



VARNING: Produkten är tung och kan orsaka personskador eller skador på egendom eller det angränsande området. Utför inte underhåll av motorn eller klippaggregatet utan att följande är uppfyllt:

- Motorn är avstängd.
- Produkten är parkerad på en plan yta.
- Parkeringsbromsen är aktiverad.
- Tändningsnyckeln i stoppläge och borttagen.
- Knivarna är frikopplade.
- Alla rörliga delar har stannat.
- Tändkablarna har tagits bort från tändstiften.



VARNING: Vätska som tränger ut under tryck kan ha tillräcklig kraft för

att tränga igenom huden och orsaka allvarliga skador. Om vätska tränger in i huden ska du omedelbart uppsöka läkare. Håll kropp och händer borta från sprinthål eller munstycken som sprutar ut vätska under högt tryck. Om en läcka uppstår ska service utföras omedelbart av en utbildad tekniker.



VARNING: Motorns avgaser innehåller kolmonoxid, en luktlös, giftig och mycket farlig gas. Använd inte produkten i slutna utrymmen eller utrymmen utan tillräckligt luftflöde.

- Håll produkten i fullgott och funktionsdugligt skick. Byt ut utslitna eller skadade delar.

Var försiktig vid service på knivarna. Linda in knivarna eller använd handskar. Byt ut skadade knivar. Reparera och modifiera inte knivarna.

Koppla i förekommande fall bort tändstiftskablarna och den negativa batterikabeln före eventuella reparationer.

För bästa prestanda och säkerhet ska du utföra underhåll på produkten regelbundet så som anges i underhållsschemat. Se *Underhållsschema på sida 20*.

- Elektriska stötar kan orsaka skador. Vidrör ej kablarna när motorn är igång. Försök inte utföra ett funktionstest på tändsystemet med fingrarna.
- Låt produkten svalna innan du utför underhåll nära motorn.
- Knivarna är vassa och kan ge skårskador. Vira skydd runt knivarna eller använd skyddshandskar när du arbetar med knivarna.
- Dra ej runt motorn med borttaget tändstift eller lossad tändkabel.
- Se till att alla bultar och muttrar är ordentligt åtdragna och att utrustningen är i gott skick.
- Ändra inte regulatorinställningen. Om motorns varvtal är för högt kan produktens komponenter skadas. Se *Tekniska data på sida 30* för högsta tillåtna motorvarvtal.
- Produkten är endast godkänd med av tillverkaren levererad eller rekommenderad utrustning.

Drift

Introduktion



VARNING: Innan du använder produkten måste du läsa igenom och förstå kapitlet om säkerhet.

Använda produkten för första gången



VARNING: Innan du använder produkten för första gången måste du läsa igenom och förstå det här kapitlet.

- Använd mindre gas och lägre körhastighet när du använder produkten för första gången.

- Flytta inte styrspakarna till fullt framåtläge eller fullt bakåtläge under den första användningen.
- Lär dig hur du manövrerar produktens rörelse på en hård yta, till exempel betong eller asfalt, innan du använder produkten på en gräsmatta för första gången.

Att göra innan du använder produkten



VARNING: Innan du använder produkten måste du läsa igenom och förstå kapitlet om säkerhet.



VARNING: Innan du använder produkten måste du se till att det inte finns några stenar eller andra föremål i arbetsområdet som kan slungas ut av de roterande knivarna.

- Utför daglig skötsel. Se *Underhållsschema på sida 20*.
- Se till att det finns tillräckligt med bränsle i bränsletanken.
- Ställ in klipphöjden. Se *Ställa in klipphöjden på sida 19*.

Fylla på bränsle



VARNING: Bensin är mycket brandfarligt. Var försiktig, och fyll på bränsle utomhus, se *Bränslesäkerhet på sida 16*.



VARNING: Motorn och avgassystemet blir mycket varma under drift. Risk för brännskador. Låt motorn och avgassystemet svalna innan du fyller på bränsle i produkten.



VARNING: Använd inte bränsletanken som avlastningsyta.



OBSERVERA: Motorn kan skadas om du fyller på med fel typ av bränsle.

Motorn ska köras på blyfri bensin med ett oktantal på minst 91 RON (87 AKI) (ej oljeblandad). Vi rekommenderar biologiskt nedbrytbar alkylatbensin.

- Kontrollera bränslenivån före varje användning och fyll på vid behov.
- Fyll inte upp tanken helt. Fyll på till nederkanten av tankröret.

Justera sätet

Sätets läge kan flyttas framåt eller bakåt och sätets fjädring kan justeras.



VARNING: Justera inte sätet när produkten används.

- Vrid vredet under sätet (A) för att justera sätetsfjädringen. Vrid vredet moturs för mjuk fjädring och medurs för hård fjädring. (Fig. 41)
- Tryck spaken under sätet (B) åt sidan och skjut sätet framåt eller bakåt.

Fälla sätet

Sätet kan fällas framåt för att det ska gå att komma åt batteriet och det hydrostatiska transmissionssystemet.

1. Parkera produkten på plan mark.
2. Tryck spaken och sätets ryggstöd framåt för att fälla sätet framåt. (Fig. 42)

Aktivera och avaktivera parkeringsbromsen

Den här produkten har ingen särskild parkeringsbromsspak. Parkeringsbromsen är integrerad i de två styrspakarna.

- Tryck bort de två styrspakarna från sätet samtidigt för att koppla in parkeringsbromsen. Se *Produktöversikt på sida 10* för styrspakarnas läge.

Notera: Produkten måste stå stilla när du kopplar in parkeringsbromsen.

Notera: Motorn stannar om du inte trycker bort de två styrspakarna från sätet samtidigt.

- Dra de två styrspakarna i sätets riktning för att koppla ur parkeringsbromsen.

Koppla in och ur drivsystemet



OBSERVERA: Koppla endast in eller ur drivsystemet när produkten är parkerad på plant underlag.

För att flytta produkten för hand med motorn avstängd måste drivsystemet vara urkopplat. Drivsystemet kopplas in och ur med bypassventilerna. Bypassventilerna är placerade framtill på varje transmission.

Följ nedanstående procedur för att koppla ur drivsystemet.

1. Parkera produkten på plan mark och stäng av motorn.
2. Ställ in klippaggregatet i det lägsta läget.

3. Ställ styrspakarna i neutralläge.
4. Lyft upp sätet.
5. Vrid de två bypass-spakarna till horisontalläget. (Fig. 43)

Notera: Tryck upp produkten för hand på en lastbil eller släpvagn. Tryck inte på styrspakarna.

6. Koppla in drivsystemet genom att vrida bypass-spakarna till vertikalläget.

Ställa klippaggregatet i transportläge eller klippläge

Klippaggregatet måste vara i transportläge under transport.

- Tryck ned pedalen för att lyfta aggregatet tills det låses i transportläge.
- Tryck ned frigöringspedalen för aggregatet och dra i transportfrigöringsspaken för att sänka klippaggregatet till klippläge.

Ställa in klipphöjden

1. Ställ in klippaggregatet i transportläge. Se *Ställa klippaggregatet i transportläge eller klippläge på sida 19*.
2. Placera sprinten (A) i hålet för rätt klipphöjd. (Fig. 44)
3. Tryck ned pedalen för att lyfta klippaggregatet (B) och dra transportfrigöringsspaken (C) bakåt för att sänka klippaggregatet till klippläge.

Starta motorn

1. Sätt dig på sitsen.
2. Tryck på kraftuttagsknappen för att koppla ur drivningen på klippaggregatet. (Fig. 36)
3. Ställ in klippaggregatet i transportläge. Se *Ställa klippaggregatet i transportläge eller klippläge på sida 19*.
4. Lägg i parkeringsbromsen Se *Aktivera och avaktivera parkeringsbromsen på sida 18*.
5. För gasreglaget (A) till halvgasläget. (Fig. 45)
6. Om motorn är kall ska du dra upp chokereglaget (B).
7. Öppna bränslekranen.
8. Tryck in och vrid tändningsnyckeln (C) till startläge.
9. Släpp tillbaka tändningsnyckeln till körläget så snart motorn startar.

Notera: Håll inte tändningsnyckeln i startläget längre än fem sekunder åt gången. Om motorn inte startar ska du vänta 15 sekunder innan du försöker igen.

10. Om motorn är kall ska du långsamt trycka ned chokereglaget.

11. Låt motorn gå på halvgas i tre till fem minuter innan du lägger på fullgas.

12. Skjut gasreglaget mot fullgasläget.

Använda produkten

1. Starta motorn. Se *Starta motorn på sida 19*.
2. Koppla ur parkeringsbromsen. Se *Aktivera och avaktivera parkeringsbromsen på sida 18*.
3. Skjut försiktigt de två styrspakarna framåt. Produkten börjar röra sig framåt. Hastigheten framåt ökar ju mer de två styrspakarna trycks framåt. (Fig. 46)
4. Dra försiktigt de två styrspakarna bakåt. Produkten börjar röra sig bakåt. Hastigheten bakåt ökar ju mer de två styrspakarna dras bakåt.
5. Ställ de två styrspakarna i neutralläge för att sänka hastigheten och stoppa produkten.
6. Följ stegen som följer för att svänga åt vänster eller höger i riktning framåt.
 - a) Dra den vänstra styrspaken bakåt mot neutralläget för att få produkten att svänga vänster. Ju mer du drar den vänstra styrspaken bakåt, desto mer svänger produkten åt vänster. (Fig. 47)
 - b) Dra den högra styrspaken bakåt mot neutralläget för att få produkten att svänga höger. Ju mer du drar den högra styrspaken bakåt, desto mer svänger produkten åt höger. (Fig. 48)
7. Utför stegen som följer för att göra en nollsväng.
 - a) Dra de två styrspakarna bakåt mot neutralläget för att sänka hastigheten eller stoppa produkten.
 - b) För en styrspak något framåt och den andra spaken något bakåt för att göra en nollsväng.
8. Sänk ned klippaggregatet till klippläge. Se *Ställa klippaggregatet i transportläge eller klippläge på sida 19*.
9. Dra ut kraftuttagsknappen för att koppla in knivarnas drivning.
10. Om klipphöjden måste justeras under drift, se *Ställa in klipphöjden på sida 19*.

Stänga av motorn

1. För de två styrspakarna till neutralläget för att stoppa produkten.
2. Lägg i parkeringsbromsen
3. Tryck ned kraftuttagsknappen för att koppla ur knivarnas drivning. (Fig. 36)
4. Sätt klippaggregatet i transportläge.
5. För gasreglaget till minimigasläget.
6. Låt motorn gå på tomgång i minst en minut tills den har normal arbetstemperatur.
7. Vrid startnyckeln till stoppläge.

8. Ta ut tändningsnyckeln ur tändningslåset när du lämnar produkten.

Få ett bra klippresultat

- För bästa prestanda ska du utföra underhåll på produkten regelbundet så som anges i underhållsschemat. Se *Underhållsschema på sida 20*.
- Klipp inte en våt gräsmatta. Vått gräs kan ge dåligt klippresultat.
- Börja med hög klipphöjd och sänk den gradvis.
- Använd full gas när du klipper gräset.
- Flytta produkten framåt i låg hastighet om gräset är högt och tjockt.
- Klipp gräset i ett oregelbundet mönster.
- När mulchingkitet används klipper du gräset oftare.
- För bästa resultat ska du klippa gräset ofta.

Göra en trepunktssväng

Du kan undvika skador på gräsmattan genom att vända på rätt sätt. Målet är att svänga när du rör dig framåt eller bakåt. Sväng inte i en snäv cirkel med ett stillastående hjul.

- Klipp en rad gräs.
- Gör en liten sväng (A) i riktning mot det oklippta gräsområdet. (Fig. 49)
- Dra de två styrspakarna till backläget och flytta produkten bakåt (B).
- Tryck styrspakarna framåt. Om du vill göra en liten sväng (C) drar du hårdare i styrspeken som är i den riktning som du har klippt tidigare.
- Tryck de två styrspakarna framåt för att klippa nästa rad.

Underhåll

Introduktion



WARNING: Innan du utför något underhållsarbete måste du läsa och förstå kapitlet om säkerhet.

X = Instruktionerna ges i denna bruksanvisning.

O = Se instruktioner i motorhandboken.

Underhållsschema för användaren

Underhållsschema

* = Instruktionerna ges inte i denna bruksanvisning.

Underhåll	Daglig skötsel		Utför underhåll minst en gång per år	Skötselintervall i timmar					
	Före	Efter		50	100	200	250	300	500
Se till att det inte finns några skador på produkten.	*								
Kontrollera om det finns skador på klippaggregatet.	*								
Se till att det inte finns några lösa delar och att inga delar saknas.	*								
Se till att det inte finns några bränsle- och oljeläckage från produkten.	*								
Kontrollera däcktrycken.	X								
Kontrollera motoroljenivån.	-								
Kontrollera hydrauloljenivån.	X								
Kontrollera parkeringsbromsen.	X								
Kontrollera säkerhetssystemet.	X								
Starta motorn och knivarna, lyssna efter missljud.	X								

Underhåll	Daglig skötsel		Utför underhåll minst en gång per år	Skötselintervall i timmar					
	Före	Efter		50	100	200	250	300	500
Rengör klippaggregatets undersida.		X							
Rengör kring motorn.		*							
Rengör runt remmarna och remskivorna.		*							
Kontrollera batteriets anslutningar.			X	X	X	X	X	X	X
Kontrollera gasvajern och chokevajern.			-						
Kontrollera länkhjulen.			X		X				
Byt hydrauloljan.			X						X
Byt hydrauloljefilter.			X						X
Kontrollera remmarna och remskivorna.			*						
Kontrollera ljuddämparen och gnistfångarnätet.			*	*	*	*	*	*	*
Slipa eller byt ut knivarna.			X	X	X	X	X	X	X
Byt bränslefilter.			*			*			
Demontera och undersök startapparaten.									*
Kontrollera eller rengör motorns luftintagsnät. ¹	-								
Rengör luftrenarens pappers-element.					-				
Avlägsna damm och smuts från motorcyllindern och cylindernhuvudets flänsar. ²					-				
Dra åt motorns muttrar och skruvar.					-				
Byt motorolja.					-				
Byt eller rengör och justera tändstiften.					-				
Byt ut motorns oljefilter.						-			
Byt ut luftrenarens pappersselement. ³						-			
Rengör motorns förbränningskammare. ⁴								-	

¹ Vid dammiga förhållanden måste rengöring och byte utföras oftare.

² Vid dammiga förhållanden måste rengöring och byte utföras oftare.

³ Vid dammiga förhållanden måste rengöring och byte utföras oftare.

⁴ Måste utföras av en godkänd serviceverkstad.

Underhåll	Daglig skötsel		Utför underhåll minst en gång per år	Skötselintervall i timmar					
	Före	Efter		50	100	200	250	300	500
Kontrollera motorventilspelet. ⁵								-	
Rengör och justera ytan på motorns ventilsåte. ⁶								-	

Rengöra produkten



OBSERVERA: Använd inte högtryckstvätt eller ångtvättningsutrustning. Vatten kan tränga in i lager och elektriska anslutningarna och leda till korrosion som orsakar skador på produkten.

Rengör produkten omedelbart efter användning.

- Rengör inte heta ytor som motor, ljuddämpare och avgassystem. Vänta tills ytorna är svala och ta sedan bort gräs och smuts.
- Innan du rengör med vatten ska du rengöra med en borste. Ta bort gräs och smuts på och kring transmissionen, transmissionens luftintag och motorn.
- Använd rinnande vatten från en slang för att rengöra produkten. Använd inte högtryckstvätt.
- Rikta inte vattnet mot elkomponenter eller lager. Rengöringsmedel förvärrar vanligtvis skadorna.
- Använd tryckluft för att rengöra klippaggregatets ovansida.
- Använd en vattenslang för att rengöra under klippaggregatet.
- När produkten är ren ska du starta klippaggregatet under en kort period för att avlägsna kvarvarande vatten.

Rengöra motorn och ljuddämparen

Håll motorn och ljuddämparen rena från klipprester och smuts. Klipprester indränkta i bensin eller olja på motorn innebär ökad brandrisk och risken att motorn blir för varm. Låt motorn svalna innan den rengörs. Rengör med vatten och en borste.

Klipprester kring ljuddämparen torkar snabbt och utgör en brandrisk. Använd en borste eller ta bort gräsklippen med vatten när ljuddämparen är kall.

Rengöra batteriet

Korrosion och smuts på batteriet och polerna kan göra att batteriets effekt minskar.

1. Demontera batteriet. Se *Ta bort och montera batteriet på sida 23*.
2. Spola batteriet med vatten och låt det torka.



OBSERVERA: Använd inte högtryckstvätt eller ångtvättningsutrustning. Vatten kan tränga in i lager och elektriska anslutningarna och leda till korrosion som orsakar skador på produkten.

3. Rengör polerna och batterikablarnas ändrar med en stålborste.

Kontrollera parkeringsbromsen

1. Placera produkten på en lutning med hård yta.

Notera: Parkera inte produkten på en lutning med gräs när du kontrollerar parkeringsbromsen.

2. Lägg i parkeringsbromsen
3. Om produkten börjar röra sig med ilagd parkeringsbroms ska du låta en godkänd serviceverkstad justera parkeringsbromsen.
4. Koppla ur parkeringsbromsen.

Ladda batteriet

- Ladda batteriet om det är för svagt för att starta motorn. Se *Laddtider för batteri på sida 32* för batteriladdtider.
- Använd en standardbatteriladdare.



OBSERVERA: Använd inte en boost-laddare eller en startbooster. En boost-laddare eller en startbooster skadar produktens elsystem.

- Koppla alltid ur batteriladdaren innan du startar motorn.

Nödstarta motorn

Om batteriet är för svagt för att starta motorn kan du använda startkablar för att göra en nödstart. Denna produkt har ett 12 V-system med negativ jord. Den produkt som används för nödstart måste också ha ett 12 V-system med negativ jord.

⁵ Måste utföras av en godkänd serviceverkstad.

⁶ Måste utföras av en godkänd serviceverkstad.

Ansluta startkablarna



VARNING: Risk för explosion på grund av explosiv gas som kommer från batteriet. Anslut inte den negativa polen på det fulladdade batteriet till eller nära den negativa polen på det svaga batteriet.



OBSERVERA: Använd inte produktens batteri för att starta andra fordon.

1. Anslut den ena änden av den röda kabeln till den POSITIVA polen (+) på det svaga batteriet (A). (Fig. 50)
2. Anslut den andra änden av den röda kabeln till den POSITIVA polen (+) på det fulladdade batteriet (B).



VARNING: Kortslut inte den röda kabelns ändar mot chassit.

3. Anslut ena änden av den svarta kabeln till den NEGATIVA polen (-) på det fulladdade batteriet (C).
4. Anslut den andra änden av den svarta kabeln till en JORDPUNKT (D), på avstånd från bränsletanken och batteriet.

Ta bort startkablarna

Notera: Ta bort startkablarna i omvänd ordning.

1. Ta bort den SVARTA kabeln från chassit.
2. Ta bort den SVARTA kabeln från det fulladdade batteriet.
3. Ta bort den RÖDA kabeln från de två batterierna.

Ta bort och montera batteriet

1. Vik sätet framåt. Se *Fälla sätet på sida 18*.
2. Ta bort bulten och muttern från batterihållaren och ta bort batterihållaren från batteriet. (Fig. 51)
3. Koppla bort den svarta batterikabeln från batteriets negativa (-) pol med hjälp av två skiftnycklar.
4. Koppla bort den röda batterikabeln från batteriets positiva (+) pol med hjälp av två skiftnycklar.
5. Ta försiktigt ur batteriet ur produkten.
6. Installera i omvänd ordningsföljd.

Justera spårningshastigheten

Om produkten inte rör sig rakt framåt måste spårningshastigheten justeras.



VARNING: Justera alltid spårningshastigheten i ett öppet område utan personer i närheten.

1. Kontrollera däcktrycket. Se *Däcktryck på sida 23*.
2. Vrid i spårningsreglagen helt. Se *Produktöversikt på sida 10* för spårningsreglagens läge.
3. Vrid ut spårningsreglagen fyra varv.



OBSERVERA: Fler än fyra varv kan skada produkten.

4. Starta produkten.
5. För styrspakarna ända fram och kör produkten med fullgas.
6. Vrid spårningsreglagen på höger sida gradvis tills produkten börjar röra sig åt höger.
7. Vrid spårningsreglagen på vänster sida gradvis tills produkten börjar röra sig rakt framåt.

Däcktryck

Kontrollera att däcktrycket är korrekt för alla fyra däck. Se *Tekniska data på sida 30*.

Ta bort och montera framhjulen

1. Ta bort muttern och bulten för att ta bort framhjulen från gafflarna. (Fig. 52)
2. Installera i omvänd ordningsföljd. Dra åt muttern och bulten till 50 ft-lbs/67,8 Nm.

Justera stödrullarna

Stödrullarna håller klippaggregatet på rätt plats på marken och förhindrar skalperning på gräsmattan i de flesta förhållanden. Stödrullarna kan ställas in i tre lägen för olika gräslängder:

- Övre läge: 38–64 mm gräs.
 - Mittläge: 64–102 mm gräs.
 - Nedre läge: 102–127 mm gräs.
1. Parkera produkten på plan mark och stäng av motorn.
 2. Ta bort muttern, bulten, axeln och stödrullen. (Fig. 53)
 3. Montera stödrullen i ett av de tre lägena.



OBSERVERA: Klippaggregatet kan skadas om stödrullarna är feljusterade. Stödrullarna ska vara ca 6,4 mm från marken.

Justera klippaggregatets parallellitet

Denna procedur ställer klippaggregatet i standardläge.

1. Se till att däcktrycket är korrekt. Se *Däcktryck på sida 23*.
2. Parkera produkten på en plan yta.
3. Vrid de yttre knivspetsarna så att de är i samma nivå som klippaggregatet från sida till sida. (Fig. 54)



WARNING: Knivarna på klippaggregatet är vassa och kan orsaka skador. Använd skyddshandskar.

4. Mät avståndet mellan marken och nederdelen av knivspetsen på klippaggregatets utkastside. Skriv ner avståndet.
5. Mät avståndet mellan marken och nederdelen av knivspetsen på sidan mitt emot utkastsidan. Avståndet måste vara detsamma som avståndet för utkastsidan. Om justering krävs justerar du låsmuttern på de bakre länkmarnas oavsida tills de båda avstånden från sida till sida är lika stora. (Fig. 55)
6. Vrid de två yttre knivarna så att de är i linje med klippaggregatet framifrån och bakåt. (Fig. 56)
7. Justera de två främre bultarna tills de bakre knivspetsarna är inställda 3,2–9,5 mm högre bak till än vid de främre knivspetsarna.
8. Mät avstånden igen för att se till att klippaggregatet har justerats korrekt.

Inspektera knivarna



OBSERVERA: Skadade eller felaktigt balanserade knivar kan orsaka skador på produkten. Byt ut skadade knivar. Låt en godkänd serviceverkstad hjälpa dig att slipa och balansera slöa knivar.

- Titta på knivarna för att se om de är skadade och om det är nödvändigt att slipa dem.

Byta blad

1. Ta bort knivbulten.
2. Montera den nya kniven med sidorna utan prägel i klippaggregatets riktning.



WARNING: Felaktig knivtyp kan göra att föremål matas ut från klippaggregatet och orsaka allvariga skador. Använd endast godkända knivar.

3. Montera knivbulten. Dra åt bulten till 122 Nm.

Ta bort aggregatremmen

Parkera produkten på plant underlag och lägg i parkeringsbromsen innan du utför den här uppgiften.

1. Sätt klippaggregatet i det lägsta läget.

2. Ta bort de två remkåporna.
3. Ta bort smuts och oönskat material runt knivhuset och på klippaggregatet.
4. Tryck in spännhjulsarmen för att minska spänningen på aggregatremmen och ta försiktigt bort aggregatremmen från remskivorna. (Fig. 57)
5. Ta bort aggregatremmen från den elektriska kopplingen på motoraxeln.

Montera aggregatremmen

1. Sätt aggregatremmen runt den elektriska kopplingens remskiva på motoraxeln.
2. Sätt aggregatremmen runt klippaggregatets remskivor.

Notera: Se dekalen för dragning på klippaggregatet när du monterar aggregatremmen.

3. Tryck in spännhjulsarmen tills du kan sätta aggregatremmen runt den stationära spännrullen och hålla den där.
4. Lägg försiktigt aggregatremmen runt den stationära spännrullen och släpp sakta tillbaka spännhjulsarmen på plats.
5. Se till att remmens dragning är i linje med remmens dragning som visas på dekalen.
6. Se till att aggregatremmen inte är snurrad.
7. Montera de två remkåporna.

Ta bort pumpremmen

Parkera produkten på plant underlag och lägg i parkeringsbromsen innan du utför den här uppgiften.

1. Ta bort aggregatremmen. Se *Ta bort aggregatremmen på sida 24*.
2. Vik sätet framåt.
3. Ta bort de två flätkåporna. (Fig. 58)
4. Följ stegen nedan underifrån produkten.
 - a) Ta bort kopplingsspärren för att komma åt pumpremmen.
 - b) Lossa muttrarna på ögonbulten för att minska spänningen i pumpremmen. (Fig. 59)
 - c) Ta bort pumpremmen från motorn och pumpens remskivor.

Montera pumpremmen

1. Lossa muttrarna på ögonbulten för att minska spänningen i pumpremmen.
2. Sätt pumpremmen runt de högra och vänstra pumpremskivorna.
3. Sätt pumpremmen runt motorns remskiva.
4. Installera kopplingsspärren.
5. Vrid muttern på ögonbulten på spännrullen för att justera spänningen på pumpremmen. Längden på fjädern måste vara 1,38–1,50 tum.

6. Montera fläktkåporna.
7. Montera aggregatremmen. Se *Montera aggregatremmen på sida 24*.

Kontrollera motorns oljenivå

1. Parkera produkten på plan mark och stäng av motorn.
2. Öppna användarkudden för att komma åt motorn.
3. Lossa mätstickan och dra upp den.
4. Torka av oljan från mätstickan.
5. Placera mätstickan i hålet för mätstickan och dra åt den.
6. Lossa och dra ut mätstickan och läs av oljenivån.
7. Oljenivån ska ligga mellan markeringarna på mätstickan. Om nivån är nära ADD-markering ska du fylla på olja till FULL-markeringen. (Fig. 60)
8. Fyll oljan i hålet för övre mätstickan. Fyll på olja långsamt.

Notera: Se *Tekniska data på sida 30* för motoroljetyper som Husqvarna rekommenderar. Blanda inte olika oljetyper.

9. Dra åt mätstickan helt innan motorn startas.

Byta motorolja

Om motorn är kall låter du motorn vara igång i 1–2 minuter innan du tappar ur motoroljan. Det gör att motoroljan är varm och lättare att tömma ur.



VARNING: Kör inte motorn i mer än 1-2 minuter innan du tappar ur motoroljan. Motoroljan blir mycket varm och kan orsaka brännskador. Låt motorn svalna innan du tappar ur motoroljan.



VARNING: Om du spiller olja på huden rengör du med tvål och vatten.

1. Parkera produkten på plan mark och stäng av motorn.
2. Lägga i parkeringsbromsen Se *Aktivera och avaktivera parkeringsbromsen på sida 18*.
3. Ta bort all smuts runt oljetankens lock.
4. Ta bort locket till oljetanken och mätstickan.
5. Lokalisera avtappningsslangen till höger bak till på motorn. (Fig. 61)
6. Placera ett kärl under oljeavtappningsslangen.
7. Ta bort avtappningspluggen.
8. Låt oljan rinna ut i kärlet.
9. Sätt tillbaka och montera oljeavtappningspluggen.

10. Fyll på ny olja och kontrollera motoroljenivån. Se *Kontrollera motorns oljenivå på sida 25*.

11. Montera locket till oljetanken och mätstickan.

Notera: Se *Kassering på sida 29* om du vill ha mer information om hur du säkert kasserar använd motorolja.

Avlägsna luft ur hydrostatsystemet

Du måste avlägsna luft från hydrostatsystemet regelbundet för att förhindra hög bullernivå, hög arbetstemperatur, komponentskador, kraftig expansion av hydrauloljan och försämrad drivning. Första gången luft avlägsnas från hydrostatsystemet måste drivhjulens ställas in över marken. Du måste också avlägsna luft från hydrostatsystemet varje gång hydrostatsystemet har öppnats för underhåll och när hydraulolja har tillsatts.

1. Se till att hydrauloljenivån är korrekt.
2. Koppla ur parkeringsbromsen.
3. Koppla ur drivsystemet. Se *Koppla in och ur drivsystemet på sida 18*.
4. Starta motorn och använd rusvarvtal. Se *Starta motorn på sida 19*.
5. Flytta långsamt styrspakarna framåt och bakåt cirka fem eller sex gånger. När luft avlägsnas från hydrostatsystemet minskar hydrauloljenivån.
6. Ställ gasreglaget på tomgångsvarvtal. Se *Gasreglage på sida 11*.
7. Koppla in drivsystemet. Se *Koppla in och ur drivsystemet på sida 18*.
8. Flytta långsamt styrspakarna framåt och bakåt fem eller sex gånger.
9. Stanna motorn.
10. Kontrollera hydrauloljenivån och fyll på hydraulolja om det behövs.
11. Utför vid behov ovanstående steg igen tills all luft har avlägsnats från hydrostatsystemet. När produkten fungerar korrekt har all luft avlägsnats från hydrostatsystemet.

Utföra underhåll på den hydrostatiska transmissionen



OBSERVERA: Serviceverkstäder som ska utföra garantireparationer måste ha ett godkännande före underhåll av en hydrostatisk transmission, såvida inte serviceverkstaden är en godkänd serviceverkstad för det transmissionsmärke som ska servas.

- Kontrollera oljenivån i expansionskärlen. Om motorn är kall ska du se till att kärlen är vid nivån FULL COLD.

- Undersök drivremmen, spännhjulen och spännhjulsfjädrarna. Se till att drivremmen har grepp och att spänningen är korrekt.
- Undersök transmissionens kylfläkt och se om den har trasiga och böjda blad.
- Ta bort gräs, löv och smuts.
- Undersök parkeringsbromsen och fordonslänkaget för att säkerställa att de fungerar korrekt.
- Undersök fordonets styrlänkage till transaxelns riktningstyrarm.
- Se till att styrarmen är korrekt fäst vid transaxelns justerstycksarm.
- Undersök bypassmekanismen på transaxelns länkage för att se till att den roterar och släpper helt.

- Använd olja när du smörjer med en oljekanna.
- När du smörjer med fett ska du använda chassi- eller kullagerfett som förhindrar korrosion. Ta bort önskat fett efter smörjningen.
- Smörj två gånger i veckan om du använder produkten dagligen.
- Spill inte smörjmedel på drivremmar eller i spåren i remskivorna. Om du spiller ska du rengöra med alkohol. Om friktionen mellan drivremmen och remskivan inte är tillräcklig efter att du har rengjort med alkohol ska du byta drivrem.



OBSERVERA: Använd inte bensin eller andra petroleumprodukter för att rengöra drivremmarna.

Smörjning, allmän information

- Ta ur tändningsnyckeln för att förhindra oavsiktliga rörelser under smörjningen.
- Rengör området innan du smörjer en del på produkten.

Smörjschema.

(Fig. 2)

Se	Smörjning	Intervall					
		Varje månad	Varje år	Var 25:e timme	Var 50:e timme	Var 100:e timme	Var 400:e timme
A	Smörj smörjniplarna på den svängande axeln med en fettspruta.			X			
B	Smörj smörjniplarna på hjulaxeln med en fettspruta.			X			
C	Smörj smörjnipplarna med en fettspruta.			X			

Använd alltid fett av god kvalitet. Använd alltid rekommenderad olja, se *Tekniska data på sida 30*.

Smörja framhjulen

Notera: Använd en fettspruta när du smörjer framhjulen.

- Smörj varje set med framhjulsinfästningar (A) och lager (B) med tre till fyra tryck. (Fig. 62)

Smörja klippaggregatets spindlar

1. Sätt klippaggregatet i klippläge.
2. Smörj varje klippaggregatsspindel med två till tre tryck. (Fig. 63)

Notera: Använd en fettspruta med en gummislang när du smörjer klippaggregatets spindlar.

Felsökning

Felsökningsschema

Om du inte hittar en lösning på ditt problem i den här användarhandboken ska du kontakta en Husqvarna-serviceverkstad.

Problem	Orsak
Motorn startar inte.	Drivningen av knivarna är inkopplad. Se <i>Kraftuttagsknapp på sida 11.</i>
	Styrspakarna är inte låsta i neutralläget.
	Batteriet är för svagt. Se <i>Ladda batteriet på sida 22.</i>
	Det finns smuts i förgasare eller bränsleledning.
	Bränslekranen är stängd eller i felaktigt läge.
	Bränslefiltret eller bränsleledningen är igensatt.
	Tändsystemet är skadat.
Startmotorn drar inte runt motorn.	Batteriet är för svagt. Se <i>Ladda batteriet på sida 22.</i>
	Anslutningen vid kabelkontaktarna på batteripolerna är dålig. Se <i>Rengöra batteriet på sida 22.</i>
	En säkring är trasig. Se <i>Säkringar på sida 11.</i>
	Användarsensorn är skadad. Se <i>Driftsförhållanden på sida 15.</i>
Motorn går ojämnt.	Förgasaren är felaktigt inställd.
	Bränslefiltret eller bränslemunstycket är igensatt.
	Choken är inkopplad och motorn är varm.
	Backventilen på bränsletankens lock är igensatt.
	Bränsletanken är nästan tom.
	Tändstiftet är skadat.
	Felaktig bränsleblandning eller bränsletyp.
	Det finns vatten i bränslet.
	Luftfiltret är igensatt.
Motorn har uppenbarligen ingen ström.	Luftfiltret är igensatt.
	Tändstiftet är skadat.
	Förgasaren är felaktigt inställd.
	Det finns luft i hydraulsystemet.
Produkten vibrerar.	Knivarna är lösa. Se <i>Inspektera knivarna på sida 24.</i>
	En eller flera av knivarna är obalanserade. Se <i>Inspektera knivarna på sida 24.</i>
	Motorn sitter löst.

Problem	Orsak
Motorn blir för varm.	Lufffiltret eller kylflänsarna är igensatta.
	Motorn är överbelastad.
	Luffflödet runt motorn är inte tillräckligt.
	Motorns varvtalsregulator är skadad.
	Oljenivån är för låg.
	Det finns smuts i bränsleledningen.
	Tändstiftet är skadat.
Batteriet laddas inte.	Anslutningen vid kabelkontaktarna på batteripolerna är dålig. Se <i>Rengöra batteriet på sida 22.</i>
	Laddningskabeln är fränkopplad.
	Laddsystemet är defekt.
Produkten rör sig långsamt, med oregelbunden hastighet eller inte alls.	Bypass-spaken är inkopplad.
	Drivremmen på transmissionen är lös eller skadad.
	Det finns luft i hydraulsystemet.
Drivningen av knivarna kopplar inte in.	Drivremmen för klippaggregatet har lossnat.
	Den elektromagnetiska kopplingskontakten sitter löst.
	Knivens drivning är skadad eller har lossnat från kabelanslutningarna.
	En säkring är trasig.
Transaxeln läcker olja.	Tätningarna, huset eller packningarna är skadade.
	Det finns luft i hydraulsystemet.
Klippresultatet är otillfredsställande.	Däcktrycket är olika på höger och vänster sida. Se <i>Däcktryck på sida 23.</i>
	Knivarna är skadade.
	Klippaggregatets fjädring är inte i nivå.
	Knivarna är slöa. Se <i>Inspektera knivarna på sida 24.</i>
	Produkten körs med för hög hastighet framåt eller bakåt. Se <i>Få ett bra klippresultat på sida 20.</i>
	Gräset är långt. Se <i>Få ett bra klippresultat på sida 20.</i>
	Det finns en gräsblokering i klippaggregatet. Se <i>Rengöra produkten på sida 22.</i>

Transport, förvaring och kassering

Transport

- Produkten är tung och kan orsaka krosskador. Var försiktig när du lastar den på eller av en bil eller ett släp.

- Lasta produkten bakåt på godkända ramper med en maximal arbetsvinkel på 10°. Lyft inte produkten.
- Använd ett godkänt släp för transport av produkten.

- Kontrollera att du har kunskaper om lokala vägtrafikbestämmelser före transport av produkten på ett släp eller på vägar.
- Stoppa bränsletillförseln till produkten.
- Läs produkten med godkända anordningar, t.ex. remmar. Använd förankringspunkter på produkten. Parkeringsbromsen räcker inte för att låsa fast produkten vid transport.

Bogsera produkten



VARNING: Innan du bogserar produkten måste du läsa igenom och förstå kapitlet om säkerhet. Se *Säkerhet på sida 12*.

- Var försiktig när du bogserar produkten.
- Kör produkten långsamt när du bogserar produkten.
- Bromssträckan ökar när du bogserar produkten. Se till att sänka hastigheten i tid.
- Gör stora svängar för säker användning.
- Bogsera inte i närheten av diken, öppet vatten och andra farliga områden.

Lagerförvaring

Förbered produkten för förvaring i slutet av säsongen och innan mer än 30 dagars förvaring. Om bränsle får ligga i bränsletanken under mer än på 30 dagar kan klubbiga partiklar blockera förgasaren. Det påverkar motorns funktion negativt.

För att undvika klubbiga partiklar under förvaring ska du tillsätta en stabilisator. Om alkylatbensin används behövs ingen stabilisator. Om du använder vanlig bensin ska du inte ändra till alkylatbensin. Det kan göra så att känsliga gummidetaljer blir hårda. Tillsätt stabilisator till bränslet i bränsletanken eller i den behållare som används för förvaring. Använd alltid det blandningsförhållande som anges av tillverkaren. Tillsätt stabilisatorn och kör motorn i minst tio minuter tills bränslet rinner in i förgasaren.



VARNING: Förvara inte produkten med bränsle i tanken inomhus eller på platser med dåligt luftflöde. Det finns risk för brand om bränsleångor kommer i kontakt med öppen eld, gnistor eller en pilotlåga, som i en värmepanna, varmvattentankar, torktumlare osv.



VARNING: Ta bort gräs, löv och annat lättantändligt material från produkten för att minska risken för brand. Låt produkten svalna innan du lämnar den i förvaring.

- Rengör produkten, se *Rengöra produkten på sida 22*.
- Ta bort oönskat material från kylfläkten.

- Reparera eventuella lackskador för att undvika korrosion.
- Inspektera produkten med avseende på slitna eller skadade delar och dra åt eventuella lösa skruvar och muttrar.
- Demontera batteriet. Rengör, ladda och förvara det svalt.
- Byt motorolja, och kassera spillojan.
- Töm bränsletanken. Starta motorn och kör den tills det inte finns något kvarvarande bränsle i förgasaren.

Notera: Töm inte bränsletanken och förgasaren om du har tillsatt en stabilisator.

- Ta bort pluggarna och håll cirka en matsked motorolja i varje cylinder. Dra runt motorn manuellt för att fördela oljan, och sätt tillbaka pluggarna.
- Smörj alla smörjripllar, leder och axlar.
- Förvara produkten på en ren och torr plats och täck över den för mer skydd.

Kassering

- Kemikalier kan vara farliga och får inte kastas på marken. Kassera alltid använda kemikalier vid ett servicecenter eller på lämplig anvisad plats.
- När produkten är utsliten ska du skicka den till återförsäljaren eller något annat ställe för återvinning.
- Olja, oljefilter, bränsle och batteri kan ha en negativ påverkan på miljön. Följ lokala återvinningsbestämmelser och tillämpliga förordningar.
- Kasta inte batteriet som hushållsavfall.
- Skicka batteriet till en Husqvarna serviceverkstad eller kassera det på en anvisad plats för förbrukade batterier.

Tekniska data

Tekniska data

	Z454X
Motor	
Fabrikat/modell	Kawasaki/FR691V
Nominell motoreffekt, hk/kW ⁷	21,6/16,1
Slagvolym, cm ³	726
Max. motorvarvtal, varv/min	3 000 ± 100
Bränsle, minsta oktantal, blyfri, max. 10 % etanol, max. 15 % MTBE	87 AKI/91 RON
Tankvolym, gal/l	6/22,7
Olja	Klass SJ, SL, SM, SN eller SP SAE40, SAE30, SAE20W-50, SAE10W-40, SAE10W-30, SAE5W-20
Oljevolym, ounces / l (om oljefiltret inte byts)	60,9 / 1,8
Oljevolym, ounces / l (om oljefiltret byts)	71 / 2,1
Smörjsystem	Tryck med oljefilter
Kylsystem:	Luftkyld
Luftfilter	Slittålig behållare
Generator, V. amp. vid 3 600 varv/min	12 V 15 A vid 3 600 ± 100 varv/min
Startmotor	Elstart 12 V
Mått	
Längd, tum/cm	76,5/194,3
Bredd, tum/cm	49,5/125,7
Bredd inklusive utkast uppfällt, tum/cm	57/144,8
Bredd inklusive utkast nedfällt, tum/cm	67,25/170,8
Höjd, tum/cm (exklusive ROPS)	49,25/125,1
Höjd, tum/cm (ROPS upp)	63,75/161,9
Vikt med tomma tankar, lb/kg	865/392,4
Max. lutning, grader °	10
Klippbredd, tum/cm	54/137
Klipphöjd, tum/cm	1,5–4,5/3,8–11,4
Klippaggregat	
Aggregatkonstruktion	10-gauge
Antal knivar	3

⁷ Den märkeffekt som anges av motortillverkaren är medelvärdet för bruttouteffekten vid det specificerade varvtalet hos en typisk produktionsmotor för den motormodell som mätts enligt SAE-standarder för motors bruttoeffekt. Se motortillverkarens motorspecifikationer.

	Z454X
Knivlängd, tum/cm	18,3/46,4
In-/urkoppling av knivar	Elektrisk koppling
Produktivitet, acre/h / m ² /h	3,9/15 861,1
Däck	
Däcktryck, bak – fram, kPa / PSI / bar	103 / 15 / 1
Främre länkhjul, tum	13 x 6,5-6
Bakhjul, Turf pneumatiska, tum	23 x 10,5-12
Stödrullar	Fyra justerbara
Transmissionen	
Transmissionen	Parker HTE 12
Transmissionsolja	Parker HT-1000, Castrol Syntec 5W-50, Amsoil AW ISO 68, Shell TTF-SB, andra syntetiska premiumoljor (15W40 min.)
Manöverspak	Dubbla spakar, skumgummihandtag
Maximal hastighet framåt, mph / km/h	9/14
Maximal hastighet bakåt, mph / km/h	4 / 6,5
Bromsar	Mekanisk parkeringsbroms
Elsystem	
Batteri	12 V 180 CCA-klass
Tändstift	NGK BPR4ES
Elektroavstånd, tum/mm	0,03 / 0,75
Tändstiftsmoment, ft-lb / N-m	16 / 22
Emission av buller⁸	
Ljudeffektnivå, uppmätt dB(A)	104
Ljudeffektnivå, garanterad L _{WA} dB(A)	105
Vibrationsnivåer⁹	
Vibrationsnivå i rörelsespakarna, m/s ²	1,27
Vibrationsnivå i sätet, m/s ²	0,08

⁸ Bulleremission till omgivningen uppmätt som ljudeffekt (L_{WA}) enligt EG-direktiv 2000/14/EG. Rapporterad ljudeffektnivå för maskinen har uppmätts med den originalskärutrustning som ger den högsta nivån. Skillnaden mellan garanterad och uppmätt ljudeffekt är att den garanterade ljudeffekten även inkluderar spridning i mätresultat och variation mellan exemplar av samma modell enligt Direktiv 2000/14/EG.

⁹ Rapporterade data för ekvivalent vibrationsnivå har en typisk statistisk spridning (standardavvikelse) på 1 m/s².

Laddtider för batteri

Standardbatteri	Laddningstillstånd	Ungefärlig laddtid till full laddning vid 26 °C ¹⁰			
		Maximal effekt vid:			
		50 ampere	30 ampere	20 ampere	10 ampere
12,6 V	100 %	Fulladdat			
12,4 V	75 %	20 min	35 min	48 min	90 min
12,2 V	50 %	45 min	75 min	95 min	180 min
12,0 V	25 %	65 min	115 min	145 min	280 min
11,8 V	0 %	85 min	150 min	195 min	370 min

Service

Service

Gör en årlig kontroll hos en auktoriserad serviceverkstad för att kontrollera att produkten fungerar säkert och på bästa sätt under högsäsongen. Den bästa tiden för service eller översyn av produkten är under lågsäsong.

När du skickar en beställning av reservdelar ska du ange information om inköpsår, modell, typ och serienummer.

Använd alltid originalreservdelar.

Elschema

(Fig. 3)

¹⁰ Laddtiden kan variera beroende på laddarens batterikapacitet, skick, ålder, temperatur och effektivitet.

EU-försäkran om överensstämmelse

Husqvarna AB, 561 82 Huskvarna, SVERIGE,
försäkrar härmed på eget ansvar att den företrädda
produkten:

Beskrivning	Förbränningsmotor driven åkgräsklippare med sittande användare
Varumärke	Husqvarna
Plattform/typ/modell	Z454X
Parti	Serienummer daterade 2021 och framåt

uppfyller alla krav i följande EU-direktiv och
förfordningar:

Direktiv/förordning	Beskrivning
2006/42/EG	"angående maskiner"
2011/65/EU	"angående begränsning av användning av vissa farliga ämnen"
2014/30/EU	"angående elektromagnetisk kompatibilitet"
2000/14/EG, 2005/88/EG	"angående buller utomhus"

Följande harmoniserade standarder och/eller
tekniska specifikationer tillämpas: EN ISO
12100:2010, EN ISO 14982:2009, EN ISO
5395-1:2013/A1:2018, EN ISO 5395-3:2013/
A1:2017/A2:2018, EN ISO 3744:2010, EN ISO
11094:1991, EN 1032:2009, EN IEC 63000:2018.

I enlighet med direktiv 2000/14/EG, bilaga VI, finns
ljudvärdena angivna i avsnittet tekniska data i denna
handbok och i den undertecknade EU-försäkran om
överensstämmelse.

Medföljande förbränningsmotor driven åkgräsklippare
med sittande användare överensstämmer med det
exemplar som genomgick kontrollen.

På uppdrag av Husqvarna AB, 561 82 Huskvarna,
SVERIGE, Huskvarna, 2017-09-30



Claes Losdal

Ansvarig för teknisk dokumentation

(Fig. 28)

Indhold

Overensstemmelsescertifikater.....	34	Transport, opbevaring og bortskaffelse.....	53
Indledning.....	34	Tekniske data.....	55
Sikkerhed.....	36	Service.....	57
Drift.....	42	EU-overensstemmelseserklæring.....	58
Vedligeholdelse.....	44	Appendix	164
Fejlfinding.....	51		

Overensstemmelsescertifikater

Overensstemmelseskrav

Der er påsat mærkater på motoren og/eller i motorrummet med angivelse af, at maskinen opfylder gældende krav. Disse mærkater må ikke fjernes. Der kan endvidere medfølge certifikater ved levering af maskinen, eller de kan være gengivet

i motorvejledningen. Opbevar dem omhyggeligt, da de udgør værdifuld dokumentation.

Specifikationer og design kan ændres uden forudgående varsel med henblik på implementering af forbedringer.

Indledning

Eftersyn forud for levering og varenumre

Der er udført eftersyn forud for levering på dette produkt. Sørg for, at du modtager en underskrevet

kopi af dokumentet for eftersyn forud for levering fra din forhandler.

Serviceværkstedets kontaktoplysninger:	
Denne brugsanvisning er til produktet med varenummer/serienummer:	
	/
Motor:	
Gearkasse:	

Produktets numre fremgår af typeskiltet. Se *Produktoversigt på side 34* vedr. placeringen af typeskiltet.

Produktbeskrivelse

Dette produkt er en havetraktor. Styrepindene giver operatøren mulighed for at styre produktet og tilpasse produktets hastighed. En timetæller viser, hvor mange timer produktet har været i brug.

Anvendelsesformål

Produktet er kun beregnet til græsslåning i åbne og plane områder. Brug ikke produktet til andre opgaver.

Produktoversigt

(Fig. 1)

1. Styrepinde
2. Parkeringsbremse
3. Sporinganordning
4. Timetæller
5. Brændstofafbryderventil
6. Hydraulikfrigørelseshåndtag
7. Sikringer
8. Brændstoftankdæksel
9. Chokerhåndtag
10. Tændingslås
11. Gashåndtag
12. Kraftudtagsknop
13. Brændstofmåler
14. Sædejusteringhåndtag
15. Klippebordsløftehåndtag
16. Typeskilt
17. Styrtøjle

Styrtbøjle (ROPS)

Styrtbøjlen er en beskyttende ramme, der mindsker risikoen for personskader, hvis produktet vælter. Brug styrtbøjlen og sikkerhedsselen ved betjening af produktet på skråninger.

Styrebetjeningsgreb

Produktets retning styres ved hjælp af de 2 styrepinde. Se *Produktoversigt på side 34*. Styrepindene kan bevæges fremad og bagud i forhold til en neutralstilling. Se *Betjening af produktet på side 43*.

Brugertilstedeværelseskontrol (OPC)

OPC tilkobles, når føreren flytter sig fra sædet. Motoren og drevet til knivene standser, hvis knivene er aktiveret, eller hvis parkeringsbremsen ikke er aktiveret. Se *Driftsbetingelser på side 39*.

Tændingsnøgle

Tændingsnøglen har 4 stillinger:

- Startstilling (A)
- Kørestilling (B)
- Forlygtstilling (C)
- Stopstilling (D)

(Fig. 33)

Forlygter

(Fig. 33)

- Drej tændingsnøglen til forlygtstillingen (C) for at betjene produktet med forlygterne tændt.
- Drej tændingsnøglen til kørestillingen (B) for at betjene produktet med forlygterne slukket.

Gashåndtag

Gashåndtaget justerer motoromdrejningstallet og omdrejningstallet på knivene, hvis knivene er koblet til. Gashåndtaget har 2 slutstillinger, tomgangsomdrejningstal og fuld gas.

(Fig. 34)

- Tomgangsomdrejningstal (A) - reducerer motorens omdrejningstal.
- Fuld gas (B) - forøger motorens omdrejningstal.



BEMÆRK: Betjen ikke motoren i tomgang (A) i længere tid end nødvendigt. For lang tids drift i tomgang kan forkorte tændrørens levetid.

Choker

Chokeren bruges ved koldstarter til at give motoren mere brændstof. Træk chokeren opad, når du starter en kold motor.

Se *Produktoversigt på side 34* vedr. placeringen af chokeren.

Kraftudtagsknop (PTO)

Kraftudtagsknappen til- og frakobler kraftudtagskoblingen og klippeskjoldet eller andet udstyr, der er tilsluttet til den. De korrekte startbetingelser skal overholdes for at kunne aktivere drevet til knivene. Se *Driftsbetingelser på side 39* for de korrekte startbetingelser.

- Træk kraftudtagsknappen ud for at tilkoble drevet til knivene eller andet udstyr.

(Fig. 35)

- Tryk kraftudtagsknappen ind for at frakoble drevet til knivene eller andet udstyr.

(Fig. 36)

Brændstofmåler

Brændstofmåleren viser brændstofniveauet og blinker gult, når brændstofniveauet er ca. 3,8 liter/1,0 gallon. Se *Produktoversigt på side 34* vedr. placeringen af brændstofmåleren.

(Fig. 37)

Brændstofafbryderventil

Se *Produktoversigt på side 34* vedr. placeringen af brændstofafbryderventilen.

Brændstofafbryderventilen er lukket, når tappen på vrideren er vinkelret i forhold til brændstoffedningen.

Sikringer

Sikringerne er placeret i sikringsboksen. Sikringsboksen sidder under sædet. Vip sædet fremad for at få adgang til sikringsboksen. Se mærkaten på sikringsboksen for at identificere de forskellige sikringer.

Timetæller

Produktet har en timetæller, der viser, i hvor mange driftstimer knivene har været koblet ind. Se *Produktoversigt på side 34* vedr. placeringen af timetælleren.

(Fig. 38)

Efter hver 50 timer vises et olieniveausymbol i 2 timer. Se *Smøreplan på side 51*.

Symboler på produktet

(Fig. 4) ADVARSEL: Dette produkt kan være farligt og forårsage alvorlig personskade eller død for brugeren eller andre. Vær forsigtig, og brug produktet korrekt.

(Fig. 5) Bær beskyttelsesbriller.

(Fig. 6) Parkeringsbremse.

(Fig. 7) Motorens omdrejningstal - hurtigt.

- (Fig. 8) Langsomt.
- (Fig. 9) Brændstof.
- (Fig. 10) Bær altid beskyttelseshandsker.
- (Fig. 11) Stop motoren, før der udføres vedligeholdelse.
- (Fig. 12) Betjen aldrig produktet uden deflektoren eller græsopsamleren.
- (Fig. 13) Brug altid godkendt hørevern.
- (Fig. 14) Placer ikke foden her.
- (Fig. 15) Frigear.
- (Fig. 16) Bakgear.
- (Fig. 17) Læs brugsanvisningen, og sørg for at have forstået indholdet, inden du bruger produktet.
- (Fig. 18) Hold sikker afstand til produktet.
- (Fig. 19) Betjen ikke produktet på skråninger, der er stejlere end 10° .
- (Fig. 20) Kør ikke med passagerer.
- (Fig. 21) Pas på udslyngede genstande og rikochettering.
- (Fig. 22) Hold hænder og fødder på sikker afstand.
- (Fig. 23) Hold hænderne på sikker afstand af roterende dele.
- (Fig. 24) Hold udkig efter personer og dyr, når du betjener produktet forlæns.
- (Fig. 25) Hold udkig efter personer og dyr, når du betjener produktet baglæns.
- (Fig. 26) Choker.
- (Fig. 27) Lydeffektivniveau.
- (Fig. 28) Produktet er i overensstemmelse med gældende EF-direktiver.
- (Fig. 29) Dette produkt er i overensstemmelse med gældende UK-bestemmelser.
- (Fig. 30) Hold afstand til klippebordets udkast.
- (Fig. 31) Advarsel! Batterisyre er ætsende, eksplosionsfarlig og letantændelig.
- (Fig. 32) Hold kropsdele væk fra roterende dele.
- yyyywwxxxx** Typeskiltet viser serienummeret. **yyy** er produktionsåret, **ww** er produktionsugen.

Bemærk: Andre symboler/mærkater på produktet henviser til certificeringskrav i visse handelsområder.

Skader på produktet

Vi er ikke ansvarlige for skader på vores produkt, hvis:

- produktet er forkert repareret.
- produktet er repareret med dele, der ikke er fra producenten eller ikke er godkendt af producenten
- produktet har tilbehør, der ikke er fra producenten eller ikke er godkendt af producenten.
- produktet ikke er repareret på et godkendt servicecenter eller af en godkendt myndighed.

Euro V-emissioner



ADVARSEL: Ved manipulation af motoren bortfalder EU-typegodkendelsen af dette produkt.

Sikkerhed

Sikkerhedsdefinitioner

Advarsler, forholdsregler og bemærkninger bruges til at pege på særligt vigtige dele af brugsanvisningen.



ADVARSEL: Bruges, hvis føreren udsætter sig selv eller omkringstående personer for risiko for personskade



BEMÆRK: Bruges, hvis der er risiko for skader på produktet, andre materialer eller det omgivende område

ved tilsidesættelse af instruktionerne i
brugsanvisningen.

Bemærk: Bruges til at give yderligere
oplysninger, der er nødvendige i en given situation.

Generelle sikkerhedsinstruktioner



ADVARSEL: Læs følgende
advarselsinstruktioner, inden du bruger
produktet



ADVARSEL: Tilsidesættelse af
forsigtig brugeradfærd kan medføre
farlig personskade for operatøren og
andre personer. Ejeren skal forstå
vejledningen og må kun lade godkendte
personer, som forstår vejledningen,
bruge plæneklipperen. Enhver, som
bruger plæneklipperen, skal psykisk og
fysisk være ved godt helbred og må ikke
være under påvirkning af euforiserende
stoffer.



ADVARSEL: Dette produkt kan
amputere hænder og fødder og slynge
ting ud. Du kan komme alvorligt til
skade, hvis ikke du overholder følgende
sikkerhedsregler. I værste tilfælde kan
det medføre døden.

- Læs, forstå og følg instruktionerne og advarslerne i dette dokument, i brugsvejledningen samt på produktet, motoren og udstyret.
- Kun ansvarsbevidste brugere, der er oplært i brugen, bekendt med instruktionerne og fysisk i stand til det, må betjene produktet.
- Sørg for at informere en person om, at du skal betjene produktet, så vedkommende ved besked, hvis du kommer ud for et uheld.
- Det er ikke tilladt at transportere passagerer. Hold uvedkommende borte.
- Kør ikke med produktet, hvis du er påvirket af alkohol, medicin eller rusmidler.
- Følg producentens anbefalinger vedrørende hjulvægte og kontravægte.
- Lær, hvordan du bruger produktet og dets kontrolfunktioner sikkert, og lær at standse produktet hurtigt.
- Lær at genkende sikkerhedsmærkaterne.
- Hold produktet rent for at sikre, at man tydeligt kan læse alle skilte og mærkater.
- Vær opmærksom på, at føreren er ansvarlig for ulykker, der involverer andre personer eller disses ejendom.
- Du må kun bruge produktet i dagslys eller under gode lysforhold. Hold produktet på sikker afstand

af huller og andre ujævnheder i terrænet. Hold øje med andre potentielle risici.

- Lad ikke børn eller andre personer, som ikke er godkendt til at bruge produktet, bruge eller udføre service på det. Lokal lovgivning kan stille krav til operatørens alder.
- Sørg for, at ingen andre opholder sig i nærheden af produktet, når du starter motoren, aktiverer drevet eller begynder at køre med produktet.
- Hold øje med trafikken, hvis du slår græs i nærheden af en vej eller krydser en vej.
- Brug ikke produktet, hvis du er træt, hvis du er påvirket af alkohol, narkotika, medicin eller andet, som kan forringe dit syn, din årvågenhed, din kropskontrol eller din dømmekraft.
- Parker altid produktet på en plan overflade med motoren standset.
- Du må ikke foretage ændringer af dette produkt.
- Brug ikke produktet, hvis der er risiko for, at andre personer har foretaget ændringer af produktet.

Sikkerhedsinstruktioner vedrørende børn



ADVARSEL: Børn kan blive alvorligt kvæstet eller dræbt af dette produkt. Læs følgende advarselsinstruktioner, inden du bruger produktet. Hold børn væk.

- Tragiske ulykker kan ske, hvis operatøren ikke er opmærksom på tilstedeværelsen af børn. Børn tiltrækkes ofte af produktet eller græsslåningsarbejdet. Gå aldrig ud fra, at børnene bliver dér, hvor du sidst har set dem.
- Hold børn væk fra arbejdsområdet, og sørg for, at de holdes under opsyn af en anden voksen.
- Hold udgik, og stop produktet med det samme, hvis børn kommer ind i arbejdsområdet. Vær særlig forsigtig i nærheden af hjørner, buske, træer eller andre genstande, som kan spærre dit udsyn.
- Vær særligt forsigtig, når du kører i nærheden af blinde hjørner, buske, træer eller andre genstande, der kan blokere udsynet, så du ikke ser eventuelle børn.
- Før og mens du flytter produktet baglæns, skal du se bagud og kigge ned efter små børn.
- Lad ikke børn betjene produktet.
- American Academy of Pediatrics anbefaler, at børn er mindst 16 år, før de betjener en plæneklipper med siddende operatør.
- Medbring aldrig børn på maskinen, heller ikke selv om kniven(e) er slået fra. Børn kan falde af og få alvorlige skader eller være i vejen for den sikre betjening af produktet. Børn, der tidligere har fået køreture på maskinen, kan pludselig dukke op i området, hvor der slås græs, for at få endnu en køretur og i den forbindelse risikere at blive kørt over af produktet.

Sikkerhedsinstruktioner for betjening



ADVARSEL: Læs følgende advarselsinstruktioner, inden du bruger produktet.



ADVARSEL: Rør ikke ved motoren eller udstødningssystemet under eller umiddelbart efter brug. Motoren og udstødningssystemet bliver meget varme under driften. Risiko for forbrændinger, brand og skade på ejendom eller omkringliggende områder. Under betjening af produktet skal der holdes afstand til buske og andre genstande.

- Lad kun motoren køre på steder med god ventilation. Udstødningsskærm indeholder kulilte, som er en dødbringende gift.
- Betjen kun produktet i dagslys eller i god kunstig belysning.
- Fjern sten, legetøj, ståltråd osv. fra området, da de kan blive fanget af knivene og slynget ud.
- Undgå huller, spor, bump, sten og andre skjulte farer. Ujævnt terræn kan medføre, at produktet vælter, eller operatøren mister balancen eller fodfæstet.
- Placer ikke hænder eller fødder i nærheden af roterende dele eller under produktet. Hold altid afstand til udkastningsåbningen.
- Betjen ikke produktet uden at den fulde græsopsamler, udkastningsskærmen eller andre sikkerhedsanordninger er på plads og fungerer.
- Ret aldrig udkastet materiale mod andre personer. Undgå, at materiale kastes ud mod en mur eller andre forhindringer. Materiale kan blive kastet tilbage mod operatøren. Slå klingerne fra, når du kører hen over græs.
- Lad ikke produktet stå uden opsyn med motoren i gang. Parkér altid på et plant underlag, frakobl udstyret, aktivér parkeringsbremsen, og stop motoren.
- Slå ikke græs, mens du kører i bakgear, med mindre at det er absolut nødvendigt. Kig altid ned og bagud, før og mens du bakker.
- Sænk hastigheden, før du drejer.
- Sænk hastigheden, før du drejer om et hjørne.
- Undersøgelser har vist, at førere på 60 år eller mere er impliceret i en stor procentdel af de ulykker, der sker med plæneklippere med siddende operatør. Sådanne operatører skal meget nøje vurdere deres evne til at betjene en plæneklipper med siddende operatør sikkert for at beskytte sig selv og andre mod alvorlig skade.

Sikkerhedsinstruktioner for betjening på skråninger



ADVARSEL: Læs følgende advarselsinstruktioner, inden du bruger produktet.

Skråninger er en vigtig faktor i forbindelse med ulykker. Man skal være særlig forsigtig, når man kører på skråninger.

- Kør i producentens anbefalede retning på skråninger. Vær forsigtig, når du arbejder i nærheden af kanter med fald.
- Undgå at slå vådt græs. Dækkene kan miste trækraft.
- Brug ikke produktet under forhold, hvor trækraft, styring eller stabilitet er tvivlsom. Dækkene kan glide, selv om hjulene er stoppet.
- Kør altid med produktet i gear ned ad skråninger. Kør ikke i frigear ned ad bakke.
- Undgå at sætte i gang og standse på skråninger. Undgå pludselige ændringer af hastighed eller retning. Drej langsomt og gradvist.
- Hvis dækkene mister grebet, skal du koble knivene fra og fortsætte langsomt direkte ned ad skrånningen.
- Vær særlig forsigtig, når du betjener produktet med en græsopsamler eller andet udstyr. Dette kan påvirke produktets stabilitet.
- Klipping af græs på skråninger øger risikoen for, at du ikke kan styre produktet og at produktet vælter. Det kan forårsage personskade eller dødsfald. Klipping af græs på skråninger skal udføres med forsigtighed. Undlad at klippe græsset, hvis det ikke er muligt at bakke op ad en skrånning, eller du ikke føler, at det er sikkert.
- Fjern sten, grene og andre forhindringer.
- Klip græsset på skrånningen opad og nedad og ikke fra side til side.
- Brug ikke produktet på skråninger, der hældes mere end 10°.
- Kør jævnt og langsomt på skråninger.
- Hold øje med, og kør ikke hen over furer, huller og bump. Der er en større risiko for, at produktet vælter, på skrånende underlag. Langt græs kan skjule hindringer.
- Undlad at klippe græsset i nærheden af kanter, grøfter og bredder. Sørg for at holde en sikkerhedsafstand til disse farer svarende til mindst maskinens bredde. Produktet kan pludselig vælte, hvis et hjul kører ud over kanten på en stejl skrånning eller en grøft, eller hvis en kant bryder sammen.

Sikkerhedsinstruktioner for betjening med styrtøjle



ADVARSEL: Styrtøjlestrukturens funktion kan blive forringet på grund af skader, hvis plæneklipperen vælter, eller

hvis styrtbøjlen modificeres. Hvis nogen af disse situationer foreligger, SKAL hele strukturen udskiftes.

- Styrtbøjlen er en integreret og effektiv sikkerhedsanordning. Fjern eller modificer aldrig styrtbøjlen.
- Hold en sammenklappelig styrtbøjle i den hævede og låste stilling, og brug sikkerhedsselen, når produktet er i drift.
- Sænk kun en sammenklappelig styrtbøjle midlertidigt, når det er absolut nødvendigt. Brug ikke sikkerhedsselen, når den er klappet sammen. Der ydes ingen beskyttelse ved væltning, hvis en sammenklappelig styrtbøjle er foldet ned.
- Udskift en beskadiget styrtbøjle. Den må ikke repareres eller modificeres.

Personligt beskyttelsesudstyr



ADVARSEL: Læs følgende advarselsinstruktioner, inden du bruger produktet.

- Brug godkendt personligt beskyttelsesudstyr, når du bruger produktet. Personligt beskyttelsesudstyr udelukker ikke fuldstændigt risikoen for personskader, men det mindsker graden af skaderne i tilfælde af, at der skulle ske en ulykke. Lad forhandleren hjælpe dig med at vælge det rigtige udstyr.
- Godkendt høreværn skal altid anvendes. Langvarig eksponering for støj kan medføre permanente høreskader.
- Brug altid beskyttelsesbriller eller øjenværn, når du arbejder med produktet eller foretager justeringer eller reparationer.
- Brug altid beskyttelsessko eller -støvler. Tåkapper af stål anbefales. Brug ikke produktet med bare fødder.

(Fig. 39)

- Bær handsker, når det er nødvendigt, f.eks. ved montering, eftersyn eller rengøring af skæreudstyret.
- Bær ikke løstsiddende tøj, smykker eller andre genstande, der kan blive fanget i bevægelige dele.
- Bær ikke shorts, når du betjener produktet.
- Sørg for at have førstehjælpsudstyr og ildslukker ved hånden.

Sikkerhedsanordninger på produktet



ADVARSEL: Læs følgende advarselsinstruktioner, inden du bruger produktet.

- Brug ikke et produkt med sikkerhedsanordninger, der er beskadigede eller ikke fungerer korrekt. Kontrollér sikkerhedsanordningerne

regelmæssigt. Hvis sikkerhedsanordningerne er beskadigede, skal du henvende dig til dit Husqvarna-serviceværksted.

- Foretag ikke ændringer på sikkerhedsanordninger. Produktet må ikke bruges med beskadigede eller afmonterede beskyttelsesplader, beskyttelsesdæksler, sikkerhedsafbrydere eller andre sikkerheds-/ beskyttelsesanordninger.

Sådan aktiveres og deaktiveres styrtbøjlen

- Fjern de 2 bolte, der holder styrtbøjlen, og fold den bagud for at frigøre den. Aktiver styrtbøjlen i den modsatte rækkefølge. (Fig. 40)



ADVARSEL: Overhold følgende instruktioner for styrtbøjlen og sikkerhedsselen.

- Brug ikke sikkerhedsselen, når styrtbøjlen er frakoblet.
- Brug altid sikkerhedsselen, når styrtbøjlen er aktiveret.
- Sørg for, at styrtbøjlen sidder korrekt og ikke er beskadiget.

Sådan udføres en kontrol af tændingsnøglen

- Start og stop motoren for at kontrollere tændingsnøglen. Se *Sådan startes motoren på side 43* og *Sådan standses motoren på side 44*.
- Sørg for, at motoren starter, når du drejer tændingsnøglen til startpositionen.
- Sørg for, at motoren standser omgående, når du drejer tændingsnøglen til stoppositionen.

Driftsbetingelser

Disse betingelser er nødvendige for at starte motoren:

- Styrepindene er i neutralstillingen.
- Parkeringsbremsen er aktiveret.
- Knivdrevet er deaktiveret.
- OPC er trykket ned.

Motoren skal standse i disse situationer:

- Parkeringsbremsen er ikke aktiveret, og føreren rejser sig fra sædet.
- Knivdrevet er indkoblet, og operatøren rejser sig fra sædet.

Prøv at starte motoren, hvor en af betingelserne ikke er opfyldt. Sørg for at ændre betingelserne, og prøv igen. Udfør denne kontrol dagligt.

Parkeringsbremse



ADVARSEL: Hvis parkeringsbremsen ikke fungerer, kan produktet begynde at bevæge sig og forårsage personskade eller andre

skader. Sørg for, at parkeringsbremsen regelmæssigt undersøges og justeres.

Se *Sådan kontrolleres parkeringsbremsen på side 47.*

Lyddæmper



ADVARSEL: Brug ikke produktet, hvis lyddæmperen mangler eller er beskadiget. En lyddæmper, der er beskadiget eller mangler, øger støjniveauet og risikoen for brand.

Lyddæmperen sikrer et minimalt støjniveau og sender udstødningsgasserne væk fra føreren.

Efterse lyddæmperen regelmæssigt for at sikre, at den er monteret korrekt og ikke er beskadiget.



ADVARSEL: Lyddæmperen bliver meget varm under og efter brug, og når motoren kører i tomgang. Vær forsigtig i nærheden af brandfarlige materialer og/eller dampe for at forhindre brand.

Sådan kontrolleres lyddæmperen

- Efterse lyddæmperen regelmæssigt for at sikre, at den er monteret korrekt og ikke er beskadiget.

Gnistfanger

Dette produkt har en forbrændingsmotor. Brug ikke produktet i nærheden af vegetation, medmindre det er udstyret med en gnistfanger, som er godkendt iht. lokal eller national lovgivning. Føderal lovgivning gælder for føderale landområder.

Din autoriserede Husqvarna-forhandler kan levere en gnistfanger til lyddæmperen.

Beskyttelsesdæksler

Manglende eller beskadigede beskyttelsesdæksler øger risikoen for skader på bevægelige dele og varme overflader. Efterse beskyttelsesdækslerne før betjening af produktet. Sørg for, at alle beskyttelsesdæksler er korrekt monteret og fri for revner og andre skader. Udskift defekte dæksler.

Brændstofsikkerhed



ADVARSEL: Læs følgende advarselsinstruktioner, inden du bruger produktet.



ADVARSEL: Vær forsigtig med brændstof. Det er meget brandfarligt og kan forårsage personskade og tingsskade.

- Sluk og fjern alle cigaretter, cigarer, piber og andre antændelseskilder.
- Benyt kun en godkendt beholder til brændstoffer.
- Fjern aldrig tankdækslet eller hæld brændstof på maskinen, mens motoren kører eller er varm.
- Påfyld ikke brændstof indendørs eller i lukkede rum.
- Efter påfyldning skal du sætte benzindækslet på igen og spænde det forsvarligt.
- Opbevar aldrig produktet eller brændstofbeholdere, og tank aldrig op på steder, hvor der forekommer åben ild, gnister eller pilotflammer som f.eks. ved en vandvarmer eller andre former for apparater.
- Hvis du får brændstof på dit tøj, skal du skifte tøj med det samme.
- Hvis der spildes brændstof, må du ikke forsøge at starte motoren. Undgå at skabe en antændingskilde, før alle brændstofdampe er fordampet.
- Sådan forebygges brand: Hold produktet frit for græs, blade og andet ophobet snavs. Fjern spilt olie og brændstof, og fjern alle brændstovfædede løsele. Lad produktet køle af, før det stilles til opbevaring.
- Vær ekstra forsigtig ved håndtering af benzin og andre brændstoffer. De er brandfarlige, og dampene er eksplosive.
- Benzin og benzindampe er giftige og meget brandfarlige. Vær forsigtig med benzin for at forhindre personskade eller brand.
- Lad motoren køle helt af, før du fylder brændstof på.
- Påfyld ikke brændstof nær gnister eller åben ild.
- Hvis der er utætheder i brændstofsyste­met, må du ikke starte motoren, før lækagerne er repareret.
- Påfyld ikke til over det anbefalede brændstofniveau. Varmen fra motoren og solen får brændstoffet til at udvide sig, og brændstoffet flyder over, hvis tanken er for fyldt.
- Opbevar produktet og brændstoffet på en sådan måde, at der ikke er risiko for, at udlækkende brændstof eller brændstofdampe kan medføre skader.

Transportsikkerhed

- Brug et godkendt transportkøretøj til transport af produktet.
- Produktet er tungt og kan forårsage knusningsskader. Vær forsigtig, når du læsser det på eller af et køretøj eller en anhænger.
- Nationale eller lokale bestemmelser kan sætte grænser for transport af produktet.
- Føreren af transportkøretøjet er ansvarlig for at fastgøre produktet sikkert under transporten. Se *Transport på side 53.*

Transport

- Brug ramper i fuld bredde til på- og aflæsning af et produkt med henblik på transport.

Bugseringssikkerhed

- Følg producentens anbefalinger vedrørende vægtgrænser på det bugserede udstyr samt bugsering på skråninger.
- Brug kun bugseringsudstyr, der er godkendt af Husqvarna.
- Benyt trækstangen til montering af udstyr.
- Sørg for, at der ikke befinder sig andre personer i nærheden af produktet, når du bugserer udstyr.
- Lad aldrig børn eller andre opholde sig i eller på det bugserede udstyr.
- Undlad at bugserer på skråninger og ujævnt terræn. Vægten af det bugserede udstyr kan medføre tab af trækraft og tab af styring.

Batterisikkerhed



ADVARSEL: Et beskadiget batteri kan eksplodere og forårsage personskade. Hvis batteriet er deformet eller beskadiget, skal du henvende dig til et godkendt Husqvarna-serviceværksted.



ADVARSEL: Læs følgende advarselsinstruktioner, inden du bruger produktet.

- Bær sikkerhedsbriller, når du er i nærheden af batterier.
- Bær ikke ure, smykker eller andre metalgenstande i nærheden af batteriet.
- Opbevar batteriet utilgængeligt for børn.
- Batteriet skal oplades i et rum med god ventilation.
- Hold en sikkerhedsafstand på mindst 1 meter til brandfarlige materialer, når du oplader batteriet.
- Kassér udskiftede batterier. Se *Bortskaffelse på side 54*.
- Der kan komme eksplosive gasser fra batteriet. Undlad at ryge i nærheden af batteriet. Hold batteriet væk fra åben ild og gnister.

Sikkerhedsinstruktioner for vedligeholdelse



ADVARSEL: Læs følgende advarselsinstruktioner, inden du bruger produktet.



ADVARSEL: Produktet er tungt og kan medføre personskade eller skade på ejendom eller de tilstødende områder.

Udfør ikke vedligeholdelse på motoren eller klippebordet uden disse betingelser:

- Motoren er slukket.
- Produktet er parkeret på en plan overflade.
- Parkeringsbremsen er aktiveret.
- Tændingsnøglen i stopstillingen og fjernet.
- Knivene er deaktiveret.
- Alle bevægelige dele er standset.
- Tændkablerne er taget af tændrørene.



ADVARSEL: Væske, der slipper ud under tryk, kan have tilstrækkelig kraft til at trænge gennem huden og forårsage alvorlig personskade. Hvis der trænger væske ind i huden, skal der straks søges lægehjælp. Hold krop og hænder væk fra boltehuller eller dyser, der sprøjter væske ud under højt tryk. Hvis der opstår en lækage, skal produktet straks efteres af en uddannet tekniker.



ADVARSEL: Udstødningsgasserne fra motoren indeholder kulilte, som er en lugtfri, giftig og meget farlig gasart. Brug ikke produktet i lukkede rum eller rum uden tilstrækkelig luftgennemstrømning.

- Hold produktet i god driftsmæssig stand. Udskift slidte eller beskadigede dele.

Vær forsigtig, når du udfører service på klingerne. Pak klingene/klingerne ind, eller bær handsker. Udskift beskadigede klinger. Undlad at reparere eller ændre klingerne.

Hvis de findes, skal du frakoble tændrørskabler og det negative batterikabel, inden du udfører reparationer.

For at sikre den bedst mulige ydeevne og sikkerhed skal du regelmæssigt udføre vedligeholdelsesarbejde på produktet som angivet i vedligeholdelsesskemaet. Se *Vedligeholdelsesskema på side 44*.

- Elektriske stød kan medføre personskade. Berør ikke kablerne, mens motoren kører. Udfør ikke en funktionstest på tændingssystemet med fingrene.
- Lad produktet køle af, inden du udfører vedligeholdelse nær motorrummet.
- Knivene er skarpe og kan forårsage snitsår. Vikl beskyttelse omkring knivene, eller brug beskyttelseshandsker, når du skal arbejde med knivene.
- Tørn ikke motoren, hvis tændrøret eller tændkablet er afmonteret.
- Sørg for, at alle møtrikker og bolte er spændt korrekt, og at udstyret er i god stand.

- Du må ikke ændre indstillingen af regulatorerne. Hvis motoromdrejningstallet er for højt, kan produktetkomponenter blive beskadiget. Se *Tekniske data på side 55* vedr. det højeste tilladte motoromdrejningstal.
- Produktet er kun godkendt med det udstyr, der er leveret eller anbefalet af producenten.

Drift

Indledning



ADVARSEL: Før du bruger produktet, skal du læse og forstå kapitlet om sikkerhed.

Sådan betjenes produktet første gang



ADVARSEL: Før du betjener produktet første gang, skal du have læst og forstået dette kapitel.

- Kør med reduceret speederstilling og lavere hastighed, når du betjener produktet for første gang.
- Bevæg ikke styrepindene til den forreste stilling eller den bageste stilling under den indledningsvise betjening.
- Lær at betjene produktets bevægelser på et fast underlag, f.eks. beton eller asfalt, før du første gang betjener produktet på en plæne.

Det skal du gøre, inden du betjener produktet



ADVARSEL: Før du bruger produktet, skal du læse og forstå kapitlet om sikkerhed.



ADVARSEL: Inden du betjener produktet, skal du sikre, at der ikke er sten eller andre genstande i arbejdsområdet, som kan blive slynget ud af de roterende knive.

- Foretag daglig vedligeholdelse. Se *Vedligeholdelsesskema på side 44*.
- Sørg for, at der er tilstrækkelige mængder brændstof i tanken.
- Indstil klippehøjden. Se *Sådan indstilles klippehøjden på side 43*.

Sådan påfyldes brændstof



ADVARSEL: Benzin er meget brandfarligt. Vær forsigtig og påfyld brændstof udendørs, se *Brændstofsikkerhed på side 40*.



ADVARSEL: Motoren og udstødningssystemet bliver meget varme under driften. Risiko for forbrændinger. Lad motoren og udstødningssystemet køle af, inden du tanker brændstof på produktet.



ADVARSEL: Benyt ikke brændstoftanken som støtte.



BEMÆRK: Forkert brændstof kan medføre beskadigelse af motoren.

Motoren kører på benzin med et mindste oktantal på 91 (87 AKI), der ikke er blandet med olie. Vi anbefaler biologisk nedbrydelig alkylatbenzin.

- Udfør en kontrol af brændstofniveauet før hver brug, og påfyld, hvis det er nødvendigt.
- Fyld aldrig brændstoftanken helt op. Fyld til underkanten af brændstoftankens påfyldningsstuds.

Sådan justeres sædet

Sædets stilling kan bevæges fremad og bagud, og sædets affjedring kan justeres.



ADVARSEL: Foretag ikke tilpasninger på sædet, mens produktet er i drift.

- Drej drejeknappen under sædet (A) for at justere sædets affjedring. Drej drejeknappen mod urets retning for at gøre affjedringen blød og i urets retning for at gøre affjedringen hård. (Fig. 41)
- Tryk håndtaget under sædet (B) til siden, og skub sædet fremad eller bagud.

Sådan foldes sædet

Sædet kan foldes fremad, så der opnås adgang til batteriet og det hydrostatiske transmissionssystem.

1. Parker produktet på en plan overflade.
2. Tryk på håndtaget, og tryk sædets ryglæn fremad for at folde sædet fremad. (Fig. 42)

Sådan aktiverer og deaktiverer du parkeringsbremsen

Dette produkt har ikke et særligt håndtag til parkeringsbremsen. Parkeringsbremsen er integreret i de 2 styrepinde.

- Tryk de 2 styrepinde væk fra sædet på samme tid for at aktivere parkeringsbremsen. Se *Produktoversigt på side 34* vedr. styrepindenes placering.

Bemærk: Produktet skal holde stille, når du aktiverer parkeringsbremsen.

Bemærk: Motoren går i stå, hvis du ikke trykker de 2 styrepinde væk fra sædet på samme tid.

- Træk de 2 styrepinde i retningen mod sædet for at slække parkeringsbremsen.

Sådan deaktiveres og aktiveres drivsystemet



BEMÆRK: Du må kun deaktivere og aktivere drivsystemet, når produktet er parkeret på et plant underlag.

Hvis det er nødvendigt at flytte produktet med motoren slukket, skal drivsystemet være koblet fra. Drivsystemet deaktiveres og aktiveres ved hjælp af bypassventiler. Bypassventilerne befinder sig foran på hver af transmissionerne.

Følg proceduren nedenfor for at deaktivere drivsystemet.

1. Parkér produktet på en plan overflade, og stop motoren.
2. Sænk klippebordet til den laveste stilling.
3. Stil styrepindene i den neutrale stilling.
4. Løft sædet op.
5. Drej de 2 bypasshåndtag til den vandrette stilling. (Fig. 43)

Bemærk: Skub manuelt produktet op på en lastbil eller anhænger. Skub ikke på styrehåndtagene.

6. Hvis du vil aktivere drivsystemet, skal du dreje bypasshåndtagene til den lodrette stilling.

Sådan indstilles klippebordet til transportposition eller klippeposition

Klippebordet skal være i transportstilling under transport.

- Træd på løftepedalen til klippebordet, indtil klippebordet låses fast i transportstillingen.

- Træd på frigørelsespedalen til klippebordet, og træk i transportfrigørelseshåndtaget for at sænke klippebordet til arbejdsstillingen.

Sådan indstilles klippehøjden

1. Stil klippebordet i transportstillingen. Se *Sådan indstilles klippebordet til transportposition eller klippeposition på side 43*.
2. Sæt stiften (A) i hullet svarende til den korrekte klippehøjde. (Fig. 44)
3. Træd på løftepedalen (B) til klippebordet, og træk transportfrigørelseshåndtaget (C) bagud for at sænke klippebordet til arbejdsstillingen.

Sådan startes motoren

1. Tag plads i sædet.
2. Tryk på kraftudtagsknappen for at deaktivere drevet på klippebordet. (Fig. 36)
3. Stil klippebordet i transportstillingen. Se *Sådan indstilles klippebordet til transportposition eller klippeposition på side 43*.
4. Aktivér parkeringsbremsen. Se *Sådan aktiverer og deaktiverer du parkeringsbremsen på side 43*.
5. Bevæg gashåndtaget (A) til stillingen svarende til halv gas. (Fig. 45)
6. Hvis motoren er kold, skal du trække chokeren (B) opad.
7. Åbn brændstoffankventilen.
8. Tryk på, og drej tændingsnøglen (C) til startstillingen.
9. Når motoren starter, skal du straks slippe tændingsnøglen, så den vender tilbage til kørselsstillingen.

Bemærk: Hold ikke tændingsnøglen i startpositionen i mere end 5 sekunder ad gangen. Hvis motoren ikke starter, skal du vente 15 sekunder, før du forsøger igen.

10. Hvis motoren er kold, skal du langsomt trykke chokeren nedad.
11. Lad motoren køre med halv gas i 3-5 minutter, før der gives fuld gas.
12. Skub gashåndtaget til positionen svarende til fuld gas.

Betjening af produktet

1. Start motoren. Se *Sådan startes motoren på side 43*.
2. Deaktivér parkeringsbremsen. Se *Sådan aktiverer og deaktiverer du parkeringsbremsen på side 43*.
3. Skub forsigtigt de 2 styrepinde fremad. Produktet sætter sig i forlæns bevægelse. Den forlæns hastighed øges, efterhånden som de 2 styrepinde trykkes fremad. (Fig. 46)

4. Træk forsigtigt de 2 styrepinde bagud. Produktet sætter sig i baglæns bevægelse. Den baglæns hastighed øges, efterhånden som de 2 styrepinde trækkes bagud.
5. Sæt de 2 styrepinde i neutralstillingen for at reducere hastigheden og bringe produktet til standsning.
6. Udfør nedenstående trin for at dreje til venstre eller højre, mens du bevæger dig forlæns.
 - a) Træk venstre styrepind bagud i retning af neutralstillingen for at få produktet til at dreje til venstre. Jo længere du trækker den venstre styrepind bagud, desto mere vil produktet dreje mod venstre. (Fig. 47)
 - b) Træk højre styrepind bagud i retning af neutralstillingen for at få produktet til at dreje til højre. Jo længere du trækker den højre styrepind bagud, desto mere vil produktet dreje mod højre. (Fig. 48)
7. Udfør nedenstående trin for at udføre en vending om produktets egen akse (zero turn).
 - a) Træk de 2 styrepinde bagud i retning af neutralstillingen for at reducere hastigheden eller standse produktet.
 - b) Bevæg 1 styrepind en smule fremad og den anden styrepind en smule bagud for at foretage en vending om produktets egen akse (zero turn).
8. Sænk klippebordet til klippepositionen. Se *Sådan indstilles klippebordet til transportposition eller klippeposition på side 43*.
9. Træk kraftudtagsknappen opad for at koble knivdrevet ind.
10. Hvis det er nødvendigt at justere klippehøjden under driften, henvises til *Sådan indstilles klippehøjden på side 43*.
5. Bevæg gashåndtaget til positionen svarende til minimal gas.
6. Lad motoren køre i tomgang i mindst 1 minut, indtil motoren har nået den normale driftstemperatur.
7. Drej tændingsnøglen til stoppositionen.
8. Fjern tændingsnøglen fra tændingslåsen, når du ikke opholder dig i nærheden af produktet.

Få et godt klipperesultat

- For at sikre den bedst mulige ydeevne skal du regelmæssigt udføre vedligeholdelsesarbejde på produktet som angivet i vedligeholdelsesskemaet. Se *Vedligeholdelsesskema på side 44*.
- Slå ikke en våd græsplæne. Vådt græs kan give et dårligt klipperesultat.
- Start med en høj klippehøjde, og sænk den gradvist.
- Brug fuld gas, når du klipper græsset.
- Flyt produktet fremad ved lav hastighed, hvis græsset er højt og tykt.
- Klip græsset i et uregelmæssigt mønster.
- Klip græsset oftere, når findelersættet bruges.
- Klip græsset ofte for at få det bedste klipperesultat.

Sådan udføres en 3-punktsvending

En korrekt vending vil forhindre beskadigelse af græsplænen. Målsætningen er at vende, mens du bevæger dig forlæns eller baglæns. Vend ikke i en snæver cirkel på et standset hjul.

1. Klip en græsbane.
2. Foretag en svag drejning (A) i retning af det uklippede græsområde. (Fig. 49)
3. Træk de 2 styrepinde til bakstillingen, og bevæg produktet baglæns (B).
4. Skub styrepindene fremad. Hvis du vil foretage en lille vending (C), skal du trække mere i den styrepind, der vender i retningen af den bane, du netop har slået.
5. Skub de 2 styrepinde fremad for at klippe den næste bane.

Vedligeholdelse

Indledning



ADVARSEL: Inden du udfører vedligeholdelsesarbejde, skal du læse og forstå kapitlet om sikkerhed.

Vedligeholdelsesskema

* = Instruktionerne findes ikke i denne brugsanvisning.

X = Instruktionerne findes i denne brugsanvisning.

O = Se motormanualen for at få yderligere oplysninger.

Vedligeholdelsesskema for føreren

Vedligeholdelse	Dagligt eftersyn		Udfør vedligeholdelse mindst 1 gang om året.	Serviceinterval i timer					
	Inden	Efter		50	100	200	250	300	500
Kontrollér, at produktet ikke er beskadiget på nogen måde.	*								
Udfør en kontrol for skader på klippebordet.	*								
Kontrollér, at der ikke er nogen løse eller manglende dele.	*								
Kontrollér, at produktet ikke har brændstof- eller olielækager.	*								
Udfør en kontrol af dæktryk- ke.	X								
Udfør en kontrol af motorolieni- veauet.	O								
Udfør en kontrol af hydrauliko- lietstanden.	X								
Udfør en kontrol af parkerings- bremsen.	X								
Udfør en kontrol af sikkerheds- systemet.	X								
Start motoren og knivene, og lyt efter usædvanlige lyde.	X								
Rengør undersiden af klippe- bordet.		X							
Rengør omkring motoren.		*							
Rengør omkring remmene og remskiverne.		*							
Udfør en kontrol af batteriets til- slutninger.			X	X	X	X	X	X	X
Kontrollér gaskablet og choker- kablet.			O						
Kontrollér drejehjulene.			X		X				
Udskift hydraulikolien.			X						X
Udskift hydraulikoliefilteret.			X						X
Udfør en kontrol af remmene og remskiverne.			*						
Kontrollér lyd-dæmperen og gnistfangemetet.			*	*	*	*	*	*	*
Slib eller udskift knivene.			X	X	X	X	X	X	X
Udskift brændstoffilteret.			*				*		
Adskil og efterse starteren.									*

Vedligeholdelse	Dagligt eftersyn		Udfør vedligeholdelse mindst 1 gang om året.	Serviceinterval i timer					
	Inden	Efter		50	100	200	250	300	500
Kontrollér eller rengør motorens luftindsugningsfilter. ¹¹	○								
Rengør luftfilterets papirelement.					○				
Fjern støv og snavs fra ribberne på motorens cylinder og topstykke. ¹²					○				
Spænd motorens møtrikker og skruer.					○				
Skift motorolien.					○				
Udskift eller rengør og juster tændrørene.					○				
Udskift motoroliefilteret.						○			
Udskift luftfilterets papirelement. ¹³			○			○			
Rengør motorens forbrændingskammer. ¹⁴								○	
Udfør en kontrol af motorventilens spillerum. ¹⁵								○	
Rengør og juster motorventilernes sædeoverflade. ¹⁶								○	

Sådan rengøres produktet



BEMÆRK: Brug ikke en højtryksrensers eller en damprensers. Der kan komme vand ind i lejer og elektriske forbindelser og forårsage korrosion, hvilket beskadiger produktet.

Rengør produktet umiddelbart efter brug.

- Rengør aldrig varme overflader som f.eks. motoren, lyddæmperen eller udstødningsystemet. Vent, indtil overfladerne er kolde, og fjern så græs eller snavs.
- Gør rent med en børste, før du rengør med vand. Fjern afklippet græs og snavs på og omkring transmissionen, transmissionens luftindtag og motoren.
- Brug rindende vand fra en slange til rengøring af produktet. Brug ikke højtryk.

- Ret ikke strålen mod elektriske komponenter eller lejer. Rengøringsmiddel forværrer normalt skaden.
- Brug trykluft til at rengøre oversiden af klippebordet.
- Brug en vandslange til at rengøre på undersiden af klippebordet.
- Når produktet er rent, skal du starte klippebordet kortvarigt for at fjerne resterende vand.

Sådan rengøres motoren og lyddæmperen

Hold motoren og lyddæmperen fri for afklippet græs og snavs. Græsafklip dyppet i brændstof eller olie på motoren kan øge brandrisikoen og risikoen for, at motoren bliver for varm. Lad motoren køle af, før den rengøres. Rengør med vand og en børste.

Afklippet græs omkring lyddæmperen tørrer hurtigt og udgør en brandfare. Brug en børste, eller fjern græsafklippet med vand, når lyddæmperen er kold.

¹¹ Under forhold med støvbelastning skal rengøring og udskiftning foretages hyppigere.

¹² Under forhold med støvbelastning skal rengøring og udskiftning foretages hyppigere.

¹³ Under forhold med støvbelastning skal rengøring og udskiftning foretages hyppigere.

¹⁴ Skal udføres af en autoriseret servicerepræsentant.

¹⁵ Skal udføres af en autoriseret servicerepræsentant.

¹⁶ Skal udføres af en autoriseret servicerepræsentant.

Sådan rengøres batteriet.

Korrosion og snavs på batteriet og batteriklemmerne kan forringe batteriets kapacitet.

1. Fjern batteriet. Se *Sådan afmonteres og monteres batteriet på side 47*.
2. Skyl batteriet med vand, og lad det tørre.



BEMÆRK: Brug ikke en højtryksrenser eller en damprenser. Der kan komme vand ind i lejer og elektriske forbindelser og forårsage korrosion, hvilket beskadiger produktet.

3. Rengør polerne og batterikabelenderne med en trådbørste.

Sådan kontrolleres parkeringsbremsen

1. Parkér produktet på en skråning med en hård overflade.

Bemærk: Parkér ikke produktet på en græsskråning, når du kontrollerer parkeringsbremsen.

2. Aktivér parkeringsbremsen.
3. Hvis produktet sætter sig i bevægelse med parkeringsbremsen aktiveret, skal du få en autoriseret servicerepræsentant til at justere parkeringsbremsen.
4. Deaktivér parkeringsbremsen.

Sådan oplades batteriet

- Oplad batteriet, hvis der er for lidt strøm til at starte motoren. Se *Batteriladetider på side 57* vedr. batteriladetider.
- Brug den gængse batterilader.



BEMÆRK: Brug aldrig en boostlader eller startbooster. En boostlader eller en startbooster vil forårsage skader på produktets elektriske system.

- Frakobl altid batteriladeren, inden motoren startes.

Nødstart af motoren

Hvis batteriet er for svagt til at starte motoren, kan du bruge startkabler til at udføre en nødstart. Produktet er udstyret med et 12 V-system med minus til stel. Det produkt, der anvendes til nødstarten, skal også have et 12 V-system med minus til stel.

Tilslutning af startkabler



ADVARSEL: Risiko for eksplosion som følge af eksplosive gasser fra batteriet. Tilslut ikke den negative pol på det fuldt opladte batteri til eller i nærheden af den negative pol på det afladte batteri.



BEMÆRK: Undlad at bruge produktets batteri til at starte andre køretøjer.

1. Tilslut den ene ende af det røde kabel til batteriets PLUSPOL (+) på det afladte batteri (A). (Fig. 50)
2. Tilslut den ene ende af det røde kabel til batteriets PLUSPOL (+) på det fuldt opladte batteri (B).



ADVARSEL: Undlad at kortslutte enderne af det røde kabel mod chassiset.

3. Tilslut den ene ende af det sorte kabel til batteriets MINUSPOL (-) på det fuldt opladte batteri (C).
4. Tilslut den anden ende af det sorte kabel til en STELFORBINDELSE (D) med god afstand til brændstoftanken og batteriet.

Afmontering af startkabler

Bemærk: Fjern startkablerne i omvendt rækkefølge i forhold til tilslutningen af startkablerne.

1. Fjern det SORTE kabel fra chassiset.
2. Fjern det SORTE kabel fra det fuldt opladte batteri.
3. Fjern det RØDE kabel fra de to batterier.

Sådan afmonteres og monteres batteriet

1. Fold sædet fremad. Se *Sådan foldes sædet på side 42*.
2. Fjern boltene og møtrikken fra batteribeslaget, og fjern batteribeslaget fra batteriet. (Fig. 51)
3. Brug 2 skruenøgler til at frakoble det sorte batterikabel fra den negative (-) pol på batteriet.
4. Brug 2 skruenøgler til at frakoble det røde batterikabel fra den positive (+) pol på batteriet.
5. Fjern forsigtigt batteriet fra produktet.
6. Monter i modsat rækkefølge.

Sådan justeres springshastigheden

Hvis produktet ikke bevæger sig helt ligeud forlæns, skal springshastigheden justeres.



ADVARSEL: Juster altid sporingshastigheden på et åbent areal uden tilskuere.

1. Foretag en kontrol af dæktrykket. Se *Dæktryk på side 48*.
2. Drej sporinganordningerne helt ind. Se *Produktoversigt på side 34* vedr. placering af sporinganordningerne.
3. Drej sporinganordningerne 4 omdrejninger ud.



BEMÆRK: Mere end 4 omdrejninger kan forårsage beskadigelse af produktet.

4. Start produktet.
5. Bevæg styrepindene helt fremad, og betjen produktet ved fuld gas.
6. Drej sporinganordningen i højre side gradvist, indtil produktet begynder at bevæge sig mod højre.
7. Drej sporinganordningen i venstre side gradvist, indtil produktet begynder at bevæge sig ligeud.

Dæktryk

Sørg for, at dæktrykket er korrekt i alle 4 dæk. Se *Tekniske data på side 55*.

Sådan afmonteres og monteres forhjulene

1. Fjern møtrikken og boltene for at fjerne forhjulene fra gafflerne. (Fig. 52)
2. Monter i modsat rækkefølge. Spænd møtrikken og boltene med et tilspændingsmoment på 67,8 Nm / 50 ft-lbs.

Sådan justeres antiskalperingshjulene

Antiskalperingshjulene holder klippebordet i den rigtige position på jorden og forhindrer skalpering af græsplænen under de fleste terrænforhold. Antiskalperingshjulene kan indstilles i 3 stillinger med henblik på forskellige græslængder:

- Topstilling: 38-64 mm / 1,5-2,5 tommer græs.
- Midterstilling: 64-102 mm / 2,5-4 tommer græs.
- Bundstilling: 102-127 mm / 4-5 tommer græs.

1. Parkér produktet på en plan overflade, og stop motoren.
2. Fjern møtrikken, boltene, akslen og antiskalperingshjulet. (Fig. 53)
3. Monter antiskalperingshjulet i en af de 3 stillinger.



BEMÆRK: Klippebordet kan blive beskadiget, hvis antiskalperingshjulene er justeret

forkert. Antiskalperingshjulene skal være omkring 6,4 mm / 1/4 tomme fra jorden.

Sådan justeres klippebordets parallelitet

Denne procedure indstiller klippebordet i en standardstilling.

1. Sørg for, at dæktrykket er korrekt. Se *Dæktryk på side 48*.
2. Parkér produktet på en plan flade.
3. Drej de yderste knives spidser for at justere i forhold til klippebordet side til side. (Fig. 54)



ADVARSEL: Knivene på klippebordet er skarpe og kan forårsage personskade. Bær altid beskyttelseshandsker.

4. Mål afstanden mellem jorden og underkanten af knivspidsen i udkastside af klippebordet. Skriv afstanden ned.
5. Mål afstanden mellem jorden og underkanten af knivspidsen i siden modsat klippebordets udkastside. Afstanden skal være den samme som afstanden i udkastside. Hvis justering er nødvendig, skal du justere låsemøtrikken på toppen af de bageste led, indtil afstandene i begge sider er ens. (Fig. 55)
6. Drej de 2 yderste knive, så de flugter med klippebordet forud og bagud. (Fig. 56)
7. Juster de 2 forreste bolte, indtil de bageste knivspidser er justeret 3,2-9,5 mm / 1/8-3/8 tomme højere i bagenden end de forreste knivspidser.
8. Mål afstandene igen for at sikre, at klippebordet er justeret korrekt.

Sådan efterses knivene



BEMÆRK: Beskadigede og forkert afbalancerede knive kan forårsage beskadigelse af produktet. Udskift beskadigede klinger Lad et godkendt serviceværksted hjælpe dig med at skærpe og afbalancere sløve knive.

- Kig på klingerne for at se, om de er beskadiget, og om det er nødvendigt at skærpe dem.

Sådan udskiftes knivene

1. Fjern klingebolten.
2. Monter den nye kniv med siden uden prægninger i retning af klippebordet.



ADVARSEL: En forkert klingetype kan forårsage, at genstande slynges ud fra

klippebordet og forårsager alvorlig personskade. Brug kun godkendte knive.

3. Påsæt knivbolten. Spænd boltene med et tilspændingsmoment på 122 Nm.

Sådan fjernes remmen fra klippebordet

Parkér produktet på et plant underlag, og aktivér parkeringsbremsen, inden du udfører denne opgave.

1. Stil klippebordet i den laveste stilling.
2. Fjern de 2 remdæksler.
3. Fjern snavs og fremmedlegemer fra området omkring klippehusene og generelt fra klippebordets overflade.
4. Tryk omløberarmen ind for at reducere stramningen på klippebordets rem, og tag forsigtigt klippebordsremmen af remskiverne. (Fig. 57)
5. Fjern klippebordsremmen fra den elektriske kobling på motorakslen.

Sådan monteres klippebordsremmen

1. Før klippebordsremmen omkring remskiven på den elektriske kobling, som sidder på motorakslen.
2. Sæt klippebordsremmen omkring remskiverne på klippebordet.

Bemærk: Se remføringsdiagrammet på mærkaten på klippebordet, når du sætter klippebordsremmen på.

3. Tryk omløberarmen ind, så du kan få klippebordsremmen sat omkring den stationære omløberremskive, og hold den fast der.
4. Sæt forsigtigt klippebordsremmen omkring den stationære omløberremskive, og slip langsomt omløberarmen, så den bringes tilbage i den oprindelige stilling.
5. Sørg for, at remføringen stemmer overens med remføringen, der er vist i remføringsdiagrammet på mærkaten.
6. Sørg for, at klippebordsremmen ikke er snoet.
7. Monter de 2 remdæksler.

Sådan fjernes pumperemmen

Parkér produktet på et plant underlag, og aktivér parkeringsbremsen, inden du udfører denne opgave.

1. Fjern remmen. Se *Sådan fjernes remmen fra klippebordet på side 49*.
2. Fold sædet fremad.
3. Fjern de to ventilatordæksler. (Fig. 58)
4. Udfør de følgende trin fra produktets underside.

- a) Fjern koblingsstoppet for at få adgang til pumperemmen.
- b) Løsn møtrikkerne på øjebolten for at tage stramningen af pumperemmen. (Fig. 59)
- c) Tag pumperemmen af motor- og pumperemskiven.

Sådan monteres pumperemmen

1. Løsn møtrikkerne på øjebolten for at tage stramningen af pumperemmen.
2. Sæt pumperemmen omkring højre og venstre pumperemskive.
3. Før pumperemmen omkring motorremskiven.
4. Montér koblingsstoppet.
5. Drej møtrikken på øjebolten på omløberemskiven for at justere stramningen på pumperemmen. Fjederens længde skal være 3,5-3,8 cm / 1,38-1,50 tomme.
6. Monter ventilatordækslerne.
7. Monter klippebordsremmen. Se *Sådan monteres klippebordsremmen på side 49*.

Sådan kontrolleres motorolieniveauet

1. Parkér produktet på en plan overflade, og stop motoren.
2. Løft operatørhinden for at åbne den og få adgang til motoren.
3. Løsn oliepinden, og træk den ud.
4. Tør olien af oliepinden.
5. Stik oliepinden i hullet, og spænd den.
6. Løsn og træk oliepinden ud igen, og aflæs olieniveauet.
7. Olieniveauet skal stå imellem markeringerne på oliepinden. Hvis niveauet er nær markeringen ADD, skal der påfyldes olie til markeringen FULL. (Fig. 60)
8. Påfyld olie gennem hullet til oliepinden. Påfyld olie langsomt.

Bemærk: Se *Tekniske data på side 55* vedr. motorolietyper, der anbefales af Husqvarna. Bland ikke forskellige typer olie.

9. Spænd oliepinden helt, før du starter motoren.

Sådan udskiftes motorolien

Hvis motoren er kold, skal du starte motoren i 1-2 minutter, før du aftapper motorolien. Dette gør motorolien varm og hurtigere at aftappe.



ADVARSEL: Lad ikke motoren køre i mere end 1-2 minutter, før du aftapper motorolien. Motorolien bliver meget varm og kan forårsage

forbrændinger. Lad motoren køle af, før du aftapper motorolien.



ADVARSEL: Hvis du spilder motorolie på huden, kan den fjernes med vand og sæbe.

1. Parkér produktet på en plan overflade, og stop motoren.
2. Aktivér parkeringsbremsen. Se *Sådan aktiverer og deaktiverer du parkeringsbremsen på side 43*.
3. Fjern alt snavs omkring olietankens dæksel.
4. Fjern olietankdækslet og oliepipinden.
5. Find afløbsslangen på den bageste højre del af motoren. (Fig. 61)
6. Sæt en beholder under olieaftapningslangen.
7. Fjern olieaftapningsproppen.
8. Lad olien løbe ned i beholderen.
9. Udskift og isæt olieaftapningsproppen.
10. Påfyld ny olie, og kontroller motorolieniveauet. Se *Sådan kontrolleres motorolieniveauet på side 49*.
11. Monter olietankdækslet og oliepipinden.

Bemærk: Sikker bortskaffelse af brugt motorolie er beskrevet i *Bortskaffelse på side 54*.

Sådan fjernes luft fra hydrostatsystemet

Du skal regelmæssigt fjerne luft fra hydrostatsystemet for at forhindre støjende drift, høj driftstemperatur, beskadigelse af komponenter, kraftig uvidelse i hydraulikolien og reduktion af fremdriften. Første gang luften fjernes fra hydrostatsystemet, skal drivhjulene være løftet fra jorden. Du skal også fjerne luft fra hydrostatsystemet, hver gang hydrostatsystemet har været åbnet med henblik på vedligeholdelse, og når der er hældt hydraulikolie på.

1. Sørg for, at hydraulikolieniveauet er korrekt.
2. Deaktiver parkeringsbremsen.
3. Kobl drivsystemet fra. Se *Sådan deaktiveres og aktiveres drivsystemet på side 43*.
4. Start motoren, og kør den i hurtig tomgangshastighed. Se *Sådan startes motoren på side 43*.
5. Bevæg langsomt styrepindene fremad og bagud ca. 5 eller 6 gange. Når der fjernes luft fra hydrostatsystemet, vil hydraulikolieniveauet falde.
6. Sæt gashåndtaget i tomgangshastighed. Se *Gashåndtag på side 35*.
7. Kobl drivsystemet til. Se *Sådan deaktiveres og aktiveres drivsystemet på side 43*.

8. Bevæg langsomt styrepindene fremad og bagud 5 eller 6 gange.
9. Stop motoren.
10. Udfør en kontrol af hydraulikolieniveauet, og påfyld hydraulikolie om nødvendigt.
11. Udfør om nødvendigt ovenstående trin igen, indtil luften er fjernet fuldstændigt fra hydrostatsystemet. Når produktet fungerer korrekt, er luften fjernet fuldstændigt fra hydrostatsystemet.

Sådan udføres vedligeholdelse på den hydrostatisk transmission



BEMÆRK: Forhandlere, som udfører service, og som skal udføre garantireparationer, skal have en godkendelse, inden de udfører vedligeholdelse på en hydrostatisk transmission, medmindre forhandleren, der udfører service, i øjeblikket er et godkendt servicecenter for det pågældende transmissionsfabrikat, der skal serviceres.

- Udfør en kontrol af olieniveauet i ekspansionsbeholderne. Sørg med kold motor for, at beholderne er fyldt til niveauet FULL COLD.
- Efterse drivremmen, omløberremskiverne og omløberfjedrene. Sørg for, at drivremmen overfører trækraft, og at stramningen er korrekt.
- Efterse transmissionens køleventilator for knækkede og bøjeede vinger.
- Fjern græs, blade og snavs.
- Efterse parkeringsbremsens og køretøjets ledstænger for at sikre, at de fungerer korrekt.
- Efterse køretøjets styreledforbindelser til retningsstyrearmen på transakslen.
- Sørg også for, at styrearmen er spændt korrekt fast på transakselns drejetaparm.
- Undersøg bypassmekanismen på transakselenhedens ledstang for at sikre, at den kan rotere og udløse fuldstændigt.

Smøring, generel information

- Fjern tændingsnøglen for at forhindre utilsigtede bevægelser under smørearbejdet.
- Rengør området, før du smører en del af produktet.
- Brug olie når du smører med en oliekanne.
- Når du smører med fedt, skal du bruge chassisedt eller fedt til kuglelejer, som forhindrer korrosion. Fjern uønsket fedt efter smøring.
- Smør 2 gange om ugen, hvis du brugere produktet dagligt.
- Spild ikke smøremiddel på drivremme eller rillerne på remskiverne. Hvis du spilder, skal der rengøres med alkohol. Hvis friktionen mellem

drivremmen og remskiven ikke er tilstrækkelig rengøring med alkohol, skal drivremmen udskiftes.

Smøreplan

(Fig. 2)



BEMÆRK: Brug ikke benzin eller andre petrokemiske produkter til rengøring af drivremmene.

Se	Smøring	Interval					
		Månedligt	Årligt	Hver 25. time	Hver 50. time	Hver 100. time	Hver 400. time
Derudover	Smør smøreplanen på drejakslen med en fedtsprøjte.			X			
B	Smør smøreplanen på hjulakslen med en fedtsprøjte.			X			
C	Smør smøreplanen med en fedtsprøjte.			X			

Brug altid fedt af god kvalitet. Brug altid den anbefalede olie, se *Tekniske data på side 55*.

Sådan smøres forhjulene

Bemærk: Brug en fedtsprøjte til at smøre forhjulene.

- Smør hvert sæt forhjulsophæng (A) og lejer (B) med 3-4 pumpeslag. (Fig. 62)

Sådan smøres klippebordets spindler

1. Stil klippebordet i klippestillingen.
2. Smør hver klippebordsspindel med 2-3 pumpeslag. (Fig. 63)

Bemærk: Brug en fedtsprøjte med en gummislange til at smøre klippebordets spindler.

Fejlfinding

Fejlsøgningsdiagram

Hvis du ikke kan finde en løsning på problemerne i denne brugervejledning, skal du henvende dig til dit Husqvarna-serviceværksted.

Problem	Årsag
Motoren starter ikke.	Drevet til knivene er aktiveret. Se <i>Kraftudtagsknap (PTO) på side 35</i> .
	Styrepindene er ikke låst i den neutrale stilling.
	Batteriet er for svagt. Se <i>Sådan oplades batteriet på side 47</i> .
	Der er snavs i karburator eller brændstoffledning.
	Afbryderventilen til brændstofforsyningen er lukket eller står i en forkert stilling.
	Brændstoffilteret eller brændstoffledningen er tilstoppet.
	Tændingssystemet er beskadiget.

Problem	Årsag
Startmotoren tårner ikke motoren.	Batteriet er for svagt. Se <i>Sådan oplades batteriet på side 47.</i>
	Forbindelsen ved kabelstikkene på batteripolerne er dårlig. Se <i>Sådan rengøres batteriet. på side 47.</i>
	Der er sprunget en sikring. Se <i>Sikringer på side 35.</i>
	Brugertilstedeværrelseskontrollen er beskadiget. Se <i>Driftsbetingelser på side 39.</i>
Motoren kører ikke jævnt.	Karburatoren er indstillet forkert.
	Brændstoffilteret eller brændstofdysen er tilstoppet.
	Chokeren er aktiveret, og motoren er varm.
	Stopventilen på brændstoftankdækslet er tilstoppet.
	Brændstoftanken er næsten tom.
	Tændrøret er beskadiget.
	Forkert brændstofblanding eller brændstoftype.
	Der er vand i brændstoffet.
	Luffilteret er tilstoppet.
Motoren har tilsyneladende ingen strøm.	Luffilteret er tilstoppet.
	Tændrøret er beskadiget.
	Karburatoren er indstillet forkert.
	Der er luft i hydrauliksystemet.
Der er vibrationer i produktet.	Knivene er løse. Se <i>Sådan efterses knivene på side 48.</i>
	En eller flere af knivene er ubalanceret. Se <i>Sådan efterses knivene på side 48.</i>
	Motoren er løs.
Motoren bliver for varm.	Luffilteret eller køleribberne er tilstoppet.
	Der er overbelastning i motoren.
	Luftstrømningen omkring motoren er ikke tilstrækkelig.
	Motoromdrejningsregulatoren er beskadiget.
	Olieniveauet er for lavt.
	Der er snavs i brændstofledningen.
	Tændrøret er beskadiget.
Batteriet oplader ikke.	Forbindelsen ved kabelstikkene på batteripolerne er dårlig. Se <i>Sådan rengøres batteriet. på side 47.</i>
	Ladekablet er afbrudt.
	Ladesystemet er beskadiget.
Produktet bevæger sig langsomt, med uregelmæssig hastighed eller slet ikke.	Bypasshåndtaget er aktiveret.
	Drivremmen på transmissionen er løs eller beskadiget.
	Der er luft i hydrauliksystemet.

Problem	Årsag
Drevet til knivene går ikke i indgreb.	Drivremmen på klippebordet er løs.
	Kontakten til den elektromagnetiske kobling er løs.
	Drevet til kniven er defekt eller ikke sluttet til kabelstikkene.
	Der er sprunget en sikring.
Transakslen lækker olie.	Tætningerne, kabinettet eller pakningerne er beskadiget.
	Der er luft i hydrauliksystemet.
Klipperesultatet er utilfredsstillende.	Dæktrykket er forskelligt i højre og venstre side. Se <i>Dæktryk på side 48</i> .
	Knivene er beskadigede.
	Klippebordets ophæng er ikke vandret.
	Knivene er sløve. Se <i>Sådan efterses knivene på side 48</i> .
	Produktet betjenes ved for høj hastighed fremad eller bagud. Se <i>Få et godt klipperesultat på side 44</i> .
	Græsset er for langt. Se <i>Få et godt klipperesultat på side 44</i> .
	Der er en græstilstopning i klippebordet. Se <i>Sådan rengøres produktet på side 46</i> .

Transport, opbevaring og bortskaffelse

Transport

- Produktet er tungt og kan forårsage knusningskader. Vær forsigtig, når du lægger det på eller af et køretøj eller en anhænger.
- Pålæs produktet i bakgear på godkendte ramper med en vinkel på maks. 10°. Løft ikke produktet.
- Brug en godkendt anhænger til transport af produktet.
- Sørg for, at du har kendskab til de lokale færdselsregler, inden du transporterer produktet i en anhænger eller på veje.
- Stop brændstofforsyningen til produktet.
- Fastlås produktet ved hjælp af godkendt udstyr, f.eks. stropper. Brug surrepunkterne på produktet. Parkeringsbremsen er ikke tilstrækkelig til at fastholde produktet under transport.

Sådan bugseres produktet



ADVARSEL: Før du bugserer produktet, skal du læse og forstå kapitlet om sikkerhed. Se *Sikkerhed på side 36*.

- Vær forsigtig, når du bugserer produktet.
- Betjen produktet langsomt, når du bugserer produktet.

- Bremsesafstanden forøges, når produktet bugseres. Sørg for at tage farten af i tide.
- Af hensyn til sikkerheden må der kun foretages vendinger med store radier.
- Bugser ikke i nærheden af grøfter, vådområder eller andre fareområder.

Opbevaring

Klargør produktet til opbevaring, når sæsonen er slut og før mere end 30 dages opbevaring. Hvis du beholder brændstof i tanken i 30 dage eller mere, kan dannelse af klæbrige partikler forårsage tilstopning i karburatoren. Dette har en negativ virkning på motorens funktion.

For at forhindre klæbrige partikler under opbevaring skal du tilføje en stabilisator. Hvis der anvendes alkylatbenzin, er stabilisator er ikke nødvendigt. Hvis du bruger almindelig benzin, må du ikke skifte til alkylatbenzin. Dette kan medføre, at følsomme gummidele bliver hårde. Tilsæt stabilisator til brændstoffet i tanken eller den beholder, der bruges til opbevaring. Brug altid det blandingsforhold, der angives af producenten. Tilsæt stabilisatoren, og lad motoren køre i mindst 10 minutter, indtil brændstoffet strømmer ind i karburatoren.



ADVARSEL: Opbevar ikke produktet med brændstof i tanken indendørs eller på steder med dårlig ventilation. Der er risiko for brand, hvis brændstofdampe kommer i nærheden af åben ild, gnister eller kontrollamper i f.eks. kedler, varmtvandsbeholdere og tørretumblere.



ADVARSEL: Fjern græs, blade og andre brændbare materialer fra produktet for at mindske risikoen for brand. Lad produktet køle af, før du sætter det til opbevaring.

- Rengør produktet, se *Sådan rengøres produktet på side 46*.
- Fjern fremmedlegemer fra køleventilatoren.
- Reparér lagskader for at forhindre korrosion.
- Efterse produktet for slidte eller beskadigede dele, og spænd skruer og møtrikker, som måtte have løsnet sig.
- Fjern batteriet. Rengør det, lad det op og opbevar det køligt.
- Udskift motorolien, og bortskaf spildolien.
- Tøm brændstoftanken. Start motoren, og lad den køre, til der ikke er resterende brændstof i karburatoren.

Bemærk: Tøm ikke brændstoftanken og karburatoren, hvis der er tilført stabilisator.

- Fjern tændrørene, og hæld ca. en spiseskefuld motorolie i hver enkelt cylinder. Drej motorakslen med hånden for at fordele olien, og sæt tændrørene i igen.
- Smør alle smørenepler, samlinger og aksler.
- Opbevar produktet på et rent og tørt sted, og tildæk det for at opnå ekstra beskyttelse.

Bortskaffelse

- Kemikalier kan være farlige og må ikke bortskaffes på jorden. Kassér altid brugte kemikalier på et servicecenter eller et relevant bortskaffelsessted.
- Når produktet er slidt op, skal det sendes til forhandleren eller til et relevant genbrugssted.
- Olie, oliefilter, brændstof og batteriet kan have negativ indvirkning på miljøet. Overhold de lokale krav til genanvendelse og de gældende regler.
- Kassér ikke batteriet som husholdningsaffald.
- Send batteriet til et Husqvarna-serviceværksted, eller kassér det på et bortskaffelsessted for brugte batterier.

Tekniske data

Tekniske data

	Z454X
Motor	
Mærke/model	Kawasaki/FR691V
Nominel motoreffekt, hk/kW ¹⁷	21,6/16,1
Slagvolumen, cm ³	726
Motorens maks. omdrejningstal, o/min	3000 ± 100
Brændstof, min. oktantal blyfri, maks. 10 % ætanol, maks. 15 % MTBE	87 AKI/91 RON
Tankvolumen, l	6
Olie	Klasse SJ, SL, SM, SN or SP SAE40, SAE30, SAE20W-50, SAE10W-40, SAE10W-30, SAE5W-20
Oliemængde, l (når oliefilteret ikke udskiftes)	1,8
Oliemængde, l (når oliefilteret udskiftes)	2,1
Smøresystem	Tryk med oliefilter
Kølesystem	Luftkøling
Luftfilter	Robust beholder
Generator, V. ampere ved 3600 o/min.	12 V 15 ampere ved 3600 ± 100 o/min.
Startmotor	Elektrisk start 12 V
Dimensioner	
Længde, cm	194,3
Bredde, cm	125,7
Bredde inkl. sliske op, cm	144,8
Bredde inkl. sliske ned, cm	170,8
Højde, cm (uden styrtøjle)	125,1
Højde, cm (styrtøjle op)	161,9
Vægt med tomme tanke, kg	392,4
Maks. hældning, grader °	10
Klippebredde, cm	137
Klippehøjde, cm	3,8-11,4
Klippebord	
Aggregatkonstruktion	10 mm svejst
Antal knive	3

¹⁷ Motorproducentens angivne nominelle motoreffekt er den gennemsnitlige bruttoeffekt (ved det anførte omdrejningstal) for en typisk produceret motor af den angivne motormodel, målt iht. SAE-standarderne for bruttomotoreffekt. Der henvises til vejledningen fra motorproducenten

	Z454X
Knivlængde, cm	46,4
Knivindgreb	Elektrisk kobling
Produktivitet, m ² /time	15861,1
Dæk	
Dæktryk, bagdæk – fordæk, kPa/PSI/bar	103/15/1
Forreste støttedæk, tommer	13 x 6,5-6
Bagdæk, plæne pneumatisk, tommer	23 x 10,5-12
Antiskalperingshjul	4 justerbare
Gearkasse	
Gearkasse	Parker HTE 12
Gearkasseolie	Parker HT-1000, Castrol Syntec 5W-50, Amsoil AW ISO 68, Shell TTF-SB, anden syntetisk kvalitetolie (min. 15W40)
Styrepinde	To håndtag, skumgreb
Maks. hastighed forlæns, km/t	14
Maks. hastighed baglæns, km/t	6,5
Bremser	Mekanisk parkeringsbremse
Elektrisk system	
Batteri	12 V 180 CCA-klasse
Tændrør	NGK BPR4ES
Elektrodeafstand, mm	0,03/0,75
Tilspændingsmoment for tændrør, Nm	16/22
Støjemissioner ¹⁸	
Lydeffektniveau, målt dB(A)	104
Lydeffektniveau, garanteret L _{WA} dB(A)	105
Vibrationsniveauer ¹⁹	
Vibrationsniveau på bevægelsesstyrepindene, m/s ²	91 RON (1,27 AKI)
Vibrationsniveau i sædet, m/s ²	91 RON (0,08 AKI)

¹⁸ Emission af støj til omgivelserne målt som lydeffekt (L_{WA}) i henhold til EF-direktiv 2000/14/EF. Rapporteret lydeffektniveau for maskinen er målt med det originale skæredstyr, der giver det højeste niveau. Forskellen mellem garanteret og målt lydeffekt er, at den garanterede lydeffekt også omfatter spredning i måleresultatet og variationerne mellem forskellige maskiner af samme model i henhold til direktivet 2000/14/EF.

¹⁹ Rapporterede data for ækvivalent vibrationsniveau har en typisk statistisk spredning (standardafvigelse) på 1 m/s².

Batteriladetider

STD-batteri	Ladetilstand	Omtrentlig ladetid til fuld opladning ved 26 °C / 80 °F ²⁰			
		Maks. hastighed ved:			
		50 ampere	30 ampere	20 ampere	10 ampere
12,6 V	100%	Fuldt opladet			
12,4 V	75 %	20 min.	35 min.	48 min.	90 min.
12,2 V	50%	45 min.	75 min.	95 min.	180 min
12,0 V	25%	65 min	115 min.	145 min.	280 min.
11,8 V	0 %	85 min	150 min.	195 min	370 min.

Service

Service

Foretag en årlig kontrol på et autoriseret servicecenter for at sikre, at produktet fungerer sikkert og optimalt i højsæsonen. Det bedste tidspunkt at udføre et eftersyn eller en reparation af produktet er i lavsæsonen.

Når du sender en bestilling på reservedelene, skal du oplyse købsår, model, type og serienummer.

Brug altid originale reservedele.

Eldiagram

(Fig. 3)

²⁰ Batteriladetiden kan variere som følge af batteriets kapacitet, tilstand, alder, temperaturen og laderens effektivitet.

EU-overensstemmelseserklæring

Vi, Husqvarna AB, SE 561 82 Husqvarna,
SVERIGE, erklærer under eget ansvar, at det
repræsenterede produkt:

Beskrivelse	Forbrændingsmotordrevet ride-on plæneklipper med siddende fører
Varemærke	Husqvarna
Platform / type / model	Z454X
Batch	Serienumre fra 2021 og fremefter

overholder følgende EU-direktiver og bestemmelser:

Direktiv/bestemmelser	Beskrivelse
2006/42/EF	"vedrørende maskiner"
2011/65/EU	"begrænsning af anvendelsen af visse farlige stoffer"
2014/30/EU	"vedrørende elektromagnetisk kompatibilitet"
2000/14/EF, 2005/88/EF	"vedrørende udendørs støj"

Harmoniserede standarder og/eller tekniske
specifikationer anvendt er følgende: EN
ISO 12100:2010, EN ISO 14982:2009, EN
ISO 5395-1:2013/A1:2018, EN ISO 5395-3:2013/
A1:2017/A2:2018, EN ISO 3744:2010, EN ISO
11094:1991, EN 1032:2009, EN IEC 63000:2018.

I overensstemmelse med direktiv 2000/14/EF, bilag
VI, er de deklarerede lydverdier angivet i afsnittet
om tekniske data i denne manual og i den
underskrevne EU-overensstemmelseserklæring.

Den leverede forbrændingsmotordrevne ride-on
plæneklipper med siddende fører stemmer overens
med det eksemplar, der har gennemgået
afprøvningen.

På vegne af Husqvarna AB, SE 561 82 Husqvarna,
SVERIGE, Husqvarna, 2017-09-30



Claes Losdal

Ansvarlig for teknisk dokumentation

(Fig. 28)

Sisällys

Vastaavuustodistukset.....	59	Kuljettaminen, säilyttäminen ja hävittäminen.....	78
Johdanto.....	59	Tekniset tiedot.....	80
Turvallisuus.....	61	Huolto.....	82
Käyttö.....	67	EU-vaatimustenmukaisuusvakuutus.....	83
Huolto.....	69	Liite	164
Vianmääritys.....	76		

Vastaavuustodistukset

Vaatimustenmukaisuutta koskevat vaatimukset

Koneen vaatimustenmukaisuuden osoittavat tarrat on kiinnitetty moottoriin ja/tai moottoritilaan. Älä irrota näitä tarroja. Sertifikaatit voidaan toimittaa myös

koneen mukana tai ne voidaan kirjata moottorin käyttöohjeeseen. Säilytä ne huolella, sillä ne ovat arvokkaita asiakirjoja.

Jotta laitteeseen voidaan tehdä parannuksia, teknisiä tietoja ja malleja voidaan muuttaa ilman ennakoilmoitusta.

Johdanto

Ennen toimitusta tehtävä tarkastus ja tuotenumerot

Tämä tuote on tarkastettu ennen toimitusta. Varmista, että saat jälleenmyyjältä allekirjoitetun tarkastusraportin.

Huoltoliikkeen yhteystiedot:	
Tämä käyttöohje on tarkoitettu tuotteelle, jonka tuotenumero/sarjanumero on:	
/	
Moottori:	
Vaihteisto:	

Tuotenumerot on merkitty tyyppikilpeen. Tyyppikilven sijainti on kerrottu kohdassa *Laitteen kuvaus sivulla 59*.

Tuotekuvaus

Tämä tuote on ajettava ruohonleikkuri. Ohjaussauvojen avulla kuljettaja voi ohjata konetta ja säätää koneen nopeutta. Tuntimittari näyttää koneen käyttöajan.

Laitteen kuvaus

(Kuva 1)

1. Ohjaussauvat
2. Seisontajarru
3. Seurantajärjestelmä
4. Tuntimittari
5. Polttoaineen sulkuventtiili
6. Hydraulinen vapautusvipu
7. Sulakkeet

Käyttötarkoitus

Tämä laite on suunniteltu ruohon leikkaamiseen vain avoimilla ja tasaisilla alueilla. Älä käytä laitetta muihin tehtäviin.

8. Polttoainesäiliön korkki
9. Rikastinvipu
10. Virtakytin
11. Kaasuvipu
12. Voimanoton painike
13. Polttoainemittari
14. Istuimen säätövipu
15. Leikkuulaitteen nostovipu
16. Arvokilpi

Kierähtämissuojajärjestelmä (ROPS)

ROPS on turvakehys, joka pienentää tapaturmien vaaraa, jos kone kaatuu. Käytä ROPS-järjestelmää ja turvavyötä, kun käytät konetta rinteessä.

Ohjaussauvat

Laitteen kulkusuuntaa ohjataan kahdella ohjaussauvalla. Katso kohta *Laitteen kuvaus sivulla 59*. Ohjaussauvoja voi liikuttaa eteen tai taakse vapaa-asennosta. Katso kohta *Laitteen käyttö sivulla 68*.

Läsnäolon tunnistin (OPC)

OPC kytkeytyy, kun käyttäjä nousee istuimelta. Moottori sammuu ja terien voimansiirto katkeaa, jos terät ovat käytössä tai seisontajarrua ei ole kytketty. Katso *Käyttöolosuhteet sivulla 64*.

Virta-avain

Virta-avain voi olla neljässä asennossa:

- Käynnistysasento (A)
- Ajoasento (B)
- Ajovaloasento (C)
- Pysäytysasento (D)

(Kuva 33)

Ajovalot

(Kuva 33)

- Käänä virta-avain ajovaloasentoon (C), kun haluat käyttää ajovaloja laitteessa.
- Käänä virta-avain ajoasentoon (B), kun haluat käyttää laitetta valot sammutettuina.

Kaasuvipu

Kaasuulipaisin säättää moottorin nopeutta ja terien nopeutta, jos terät ovat kytkettyinä. Kaasuulipaisimella on kaksi ääriasentoa: joutokäynti ja täysi kaasu.

(Kuva 34)

- Joutokäyntinopeus (A) – laskee moottorin käyntinopeutta.
- Täysi kaasu (B) – nostaa moottorin käyntinopeutta.



HUOMAUTUS: Älä käytä moottoria joutokäynnillä (A) pidempään kuin on tarpeen. Liian pitkä käyttö joutokäyntinopeudella voi lyhentää syytystulppien käyttöikää.

Rikastinvipu

Rikastinvipua käytetään kylmäkäynnistykseen, jotta moottori saa enemmän polttoainetta. Vedä rikastinvipu ylös, kun kylmäkäynnistät moottorin.

Rikastinvivun sijainti on kerrottu kohdassa *Laitteen kuvaus sivulla 59*.

Voimanoton painike

Voimanoton painike kytkee ja vapauttaa voimanoton kytkimen ja leikkulaaitteen tai muut siihen liitetyt laitteet. Asianmukaisia käynnistysehtoja on noudatettava kytkettäessä terien voimansiirtoa. Katso oikeat käynnistymisen edellytykset kohdassa *Käyttöolosuhteet sivulla 64*.

- Kytke terien tai muiden laitteiden voimansiirto vetämällä voimanoton painiketta ulospäin.

(Kuva 35)

- Vapauta terien tai muiden laitteiden voimansiirto painamalla voimanoton painiketta sisäänpäin.

(Kuva 36)

Polttoainemittari

Polttoainemittari näyttää polttoaineen määrän ja vilkkuu keltaisena, kun polttoainetta on jäljellä noin 3,8 litraa. Polttoainemittarin sijainti on kerrottu kohdassa *Laitteen kuvaus sivulla 59*.

(Kuva 37)

Polttoaineen sulkuventtiili

Polttoaineen sulkuventtiiliin sijainti on kerrottu kohdassa *Laitteen kuvaus sivulla 59*.

Polttoaineen sulkuventtiili on kiinni, kun nupin kieleke on kohtisuorassa polttoainelinjaan nähden.

Sulakkeet

Sulakkeet ovat sulakerasiassa. Sulakerasia on istuimen alla. Kallista istuinta eteenpäin, jotta pääset käsiksi sulakerasiaan. Käytä sulakerasian tarraa apuna sulakkeiden tunnistamisessa.

Tuntimittari

Laitteessa on käyttötuntimittari, joka näyttää, kuinka monen tunnin ajan terät ovat olleet kytkettyinä. Tuntimittarin sijainti on kerrottu kohdassa *Laitteen kuvaus sivulla 59*.

(Kuva 38)

Öljytason symboli näkyy 2 tunnin ajan 50 tunnin välein. Katso kohta *Voitelukaavio sivulla 75*.

Laitteen symbolit

(Kuva 4) **VAROITUS:** Tämä laite voi olla vaarallinen ja aiheuttaa käyttäjälle tai sivullisille vakavia vahinkoja tai kuoleman. Ole varovainen ja käytä tuotetta oikein.

(Kuva 5) Käytä suojalaseja.

(Kuva 6) Seisontajarru.

(Kuva 7) Moottorin käyntinopeus – nopea.

(Kuva 8) Hidas.

(Kuva 9) Polttoaine.

(Kuva 10) Käytä suojakäsineitä.

(Kuva 11) Sammuta moottori ennen kunnossapitoa.

(Kuva 12) Älä käytä konetta ilman ilmanohjainta tai ruohonkerääjää.

(Kuva 13) Käytä aina hyväksytyjä kuulonsuojaimia.

(Kuva 14) Älä laita jalkaa tähän.

(Kuva 15) Vapaa vaihde.

(Kuva 16) Peruutusvaihde.

(Kuva 17) Lue käyttöohje huolellisesti ja varmista, että ymmärrät sen sisällön, ennen kuin alat käyttää laitetta.

(Kuva 18) Pidä turvallinen välimatka koneeseen.

(Kuva 19) Älä leikkaa ruohoa rinteissä, joiden kaltevuus on yli 10°.

(Kuva 20) Älä kuljeta matkustajia.

(Kuva 21) Varo sinkoutuvia esineitä ja kimmokkeita.

(Kuva 22) Pidä kädet ja jalat poissa niiden läheltä.

(Kuva 23) Pidä kädet poissa pyörivien osien läheisyydestä.

(Kuva 24) Kun ajat koneella eteenpäin, varo ihmisiä ja eläimiä.

(Kuva 25) Kun peruutat koneella, varo ihmisiä ja eläimiä.

(Kuva 26) Rikastin.

(Kuva 27) Äänitehotaso.

(Kuva 28) Laitte täyttää voimassa olevien EY-direktiivien vaatimukset.

(Kuva 29) Tämä tuote täyttää sovellettavissa olevien UK-säästösten vaatimukset.

(Kuva 30) Älä mene leikkuulaitteen poistopuolen lähelle.

(Kuva 31) Varoitus! Akkuhappo on syövyttävää, räjähdysherkkää ja herkästi syttyvää.

(Kuva 32) Pidä kaikki ruumiinosat etäällä pyörivistä osista.

yyyywwxxxx

Tyyppikilvessä näkyy sarjanumero, jossa yyyy on valmistusvuosi ja ww on valmistusviikko.

Huomautus: Muita laitteen symboleita/tarroja tarvitaan joillakin markkina-alueilla ilmaisemaan sertifiointivaatimuksia.

Tuotteen vaurioituminen

Emme ole vastuussa tuotteen vaurioitumisesta, jos:

- tuote on korjattu virheellisesti
- tuotteen korjaamiseen on käytetty muita kuin valmistajan omia tai sen hyväksymiä osia
- tuotteessa on muu kuin valmistajan oma tai sen hyväksymä lisävaruste
- tuotetta ei ole korjattu valtuutetussa huoltopisteessä tai hyväksytyllä asiantuntijalla.

Euro V -päästöt



VAROITUS: Moottorin muokkaaminen mitätöi tuotteen EU-tyyppihyväksynnän.

Turvallisuus

Turvallisuusmääritelmät

Varoituksia, huomioita ja huomautuksia käytetään, kun jotakin käyttöohjeen osaa halutaan erityisesti korostaa.



VAROITUS: Tätä käytetään, jos käyttöohjeen noudattamatta jättämisestä

voi seurata käyttäjän tai sivullisen vamma tai kuolema.



HUOMAUTUS: Tätä käytetään, jos käyttöohjeen noudattamatta jättämisestä voi seurata koneen,

muiden materiaalien tai ympäristön vaurioituminen.

Huomautus: Tätä käytetään tietyissä tilanteissa tarvittavien lisätietojen antamiseen.

Yleiset turvaohjeet



VAROITUS: Lue seuraavat varoitushjeet ennen laitteen käyttämistä.



VAROITUS: Varoivaisten käyttötapojen huomiotta jättämisestä voi seurata vaarallinen henkilövahinko käyttäjälle tai muille. Omistajan on ymmärrettävä nämä ohjeet ja sallittava leikkulaitteen käyttö vain valtuutetuille henkilöille, jotka ymmärtävät nämä ohjeet. Jokaisen ruohonleikkurin käyttäjän on oltava henkisesti ja fyysisesti terve, eikä hän saa olla huumaaavan aineen vaikutuksen alainen.



VAROITUS: Tämä kone voi katkaista käden tai jalan sekä singota esineitä. Ellei seuraavassa esitettyjä turvallisuusohjeita noudateta, seurauksena voi olla vakavia henkilövahinkoja tai kuolema.

- Lue tässä asiakirjassa, käyttöohjeessa sekä koneessa, moottorissa ja lisälaitteissa olevat ohjeet ja varoitukset, sisäistä ne ja noudata niitä, ennen kuin alat käyttää konetta.
- Konetta saavat käyttää vain fyysisesti koneen käyttöön kykenevät käyttäjät, jotka ovat vastuuntuntoisia, koulutettuja ja lukeneet käyttöohjeet.
- Muista ilmoittaa jollekulle aikeestasi käyttää laitetta, jotta saat apua loukkaantumis- tai onnettomuustilanteessa.
- Älä kuljeta koneella matkustajia ja pidä sivulliset loitolla.
- Älä käytä konetta alkoholin tai huumaaavien aineiden vaikutuksen alaisena.
- Noudata valmistajan pyöräpainoihin tai vastapainoihin liittyvää suositusta.
- Opettele käyttämään konetta ja sen säätimä turvallisesti ja opettele pysäyttämään kone nopeasti.
- Opettele myös kaikkien turvatarrojen merkitykset.
- Pidä kone puhtaana, jotta kaikki merkinnät ja tarrat ovat luettavissa.
- Muista, että käyttäjä on vastuussa muille ihmisille tai heidän omaisuudelleen aiheutuvista vahingoista.

- Käytä konetta ainoastaan päivänvalossa tai muissa hyvin valaistuisissa oloissa. Käytä konetta turvallisen välimatkan päässä syvänteistä ja muista maaston epätasaisuuksista. Ole tarkkana myös muiden vaarojen varalta.
- Älä anna lasten tai muiden sellaisten henkilöiden, joilla ei ole oikeutta käyttää konetta, ajaa tai huoltaa konetta. Paikalliset määräykset saattavat asettaa ikärajoituksia käyttäjille.
- Varmista, että kukaan ei ole lähellä konetta, kun käynnistät moottorin, kytket voimansiirron käyttöön tai lähdet liikkeelle.
- Tarkkaile liikennettä, kun käytät konetta tien läheisyydessä tai ajat tien yli.
- Älä käytä konetta, jos olet väsynyt tai nauttinut alkoholia tai käytät lääkkeitä, jotka voivat vaikuttaa näkökykyysi, vireytesi, harkintakykyysi tai kehosi hallintaan.
- Pysäköi kone aina tasaiseen paikkaan ja sammuta moottori pysäköinnin ajaksi.
- Älä tee tuotteeseen muutoksia.
- Älä käytä tuotetta, jos on olemassa mahdollisuus, että muut ovat tehneet muutoksia siihen.

Lapsia koskevia turvaohjeita



VAROITUS: Tämä tuote voi aiheuttaa lapsille vakavia tapaturmia tai kuoleman. Lue seuraavat varoitushjeet ennen laitteen käyttämistä. Pidä lapset turvassa.

- Jos koneen käyttäjä ei ole tarkkaavainen, kun paikalla on lapsia, seurauksena voi olla traagisia onnettomuuksia. Lapset ovat usein kiinnostuneita koneista ja ruohon leikkaamisesta. Älä koskaan oletta, että lapset pysyvät siellä, missä heidät viimeksi näit.
- Pidä lapset poissa työalueelta ja pyydä toista vastuullista aikuista valvomaan heitä.
- Ole tarkkaavainen ja pysäytä tuote heti, jos työskentelyalueelle tulee lapsia. Ole erityisen varovainen nurkkien, pensaiden, puiden tai muiden näkyvyyttä heikentävien kohteiden läheisyydessä.
- Ole erityisen varovainen lähestyessäsi pimeitä kulmia, pensaita, puita tai muita esineitä, jotka saattavat peittää lapsen näkyvistä.
- Katso taaksesi ja alaspäin sekä ennen kuin alat peruuttaa että peruuttamisen aikana ja varmista, että tuotteen lähellä ei ole pieniä lapsia.
- Älä anna lasten käyttää konetta.
- Yhdysvaltalaisen lastenlääketieteen järjestö, American Academy of Pediatrics, suosittelee, että alle 16-vuotiaat lapset eivät ajaisi ruohonleikkuria.
- Älä ota lapsia kyytiin, vaikka terät olisi pysäytetty. Lapset voivat pudota ja loukkaantua vakavasti tai haitata koneen turvallista käyttöä. Jos lapset ovat aiemmin päässeet kyytiin, he saattavat

yhtäkkiä ilmestyä leikkuaalueelle haluten taas kyytiin ja jäädä koneen alle ajaessasi eteenpäin tai peruuttaessasi.

Turvallisuusohjeet käyttöä varten



VAROITUS: Lue seuraavat varoitusohjeet ennen laitteen käyttämistä.



VAROITUS: Älä koske moottoriin tai pakokaasun poistojärjestelmään käytön aikana tai heti sen jälkeen. Moottori ja pakokaasujärjestelmä kuumentuvat huomattavasti käytön aikana. Palovammojen, tulipalon ja esinevahinkojen ja ympäröiviin alueisiin kohdistuvien vahinkojen vaara. Väistä laitteen käytön aikana pensaat ja muut esteet.

- Käytä tuotetta ainoastaan hyvin ilmastoiduissa tiloissa. Pakokaasun sisältävät hiilimonoksidia, joka on tappava myrky.
- Käytä konetta ainoastaan päivänvalossa tai hyvässä keinovalaistuksessa.
- Puhdista alue kivistä, leluista, rautalangoista ja muista esineistä, jotka voivat tarttua teriin ja sinkoutua niistä.
- Vältä koloja, uria, töyssyjä, kiviä ja muita piilossa olevia esineitä. Epätasaisessa maastossa kone voi kaatua tai käyttäjän tasapaino pettää tai jalansija livetä.
- Älä laita käsiä tai jalkoja pyörivien osien lähelle tai koneen alle. Pysytele aina poissa poistoaukon läheltä.
- Älä käytä tuotetta, elleivät koko ruohonkärääjä, ruohonheittosuojus tai muut turvalaitteet ole paikallaan ja toiminnassa.
- Älä suuntaa koneen heittämää materiaalia ketään kohti. Vältä materiaalin heittämistä seinää tai estettä vasten. Materiaali voi kimmahtaa takaisin käyttäjää kohti. Pysäytä terät ajaessasi sora- tai hiekkatien yli.
- Älä jätä käynnissä olevaa konetta ilman valvontaa. Pysäköi aina tasaiselle alustalle, vapauta lisälaitte, kytkke seisontajarru ja pysäytä moottori.
- Älä leikkaa peruuttamalla, ellei se ole ehdottoman tarpeellista. Katso aina alas ja taakse ennen peruuttamista ja peruuttamisen aikana.
- Vähennä ajonopeutta ennen käännöksiä.
- Vähennä ajonopeutta ennen kuin käännät kulman ympäri.
- Tilastojen mukaan 60-vuotiaat ja vanhemmat käyttäjät ovat mukana suuressa osassa ruohonleikkurin ajoon liittyviä loukkaantumisia. Tällaisten käyttäjien tulee arvioida kykynsä käyttää ajoleikkuria riittävän turvallisesti itsensä ja muiden suojaamiseksi vammoilta.

Turvallisuusohjeet rinteissä



VAROITUS: Lue seuraavat varoitusohjeet ennen laitteen käyttämistä.

Rinteet ovat merkittävä tekijä onnettomuuksissa. Käyttö rinteissä vaatii aina erityistä huolellisuutta.

- Kulje rinteissä valmistajan suosittelemaan suuntaan. Ole varovainen käyttäessäsi konetta lähellä pudotuksia.
- Vältä märän nurmikon leikkaamista. Renkaiden pito saattaa heikentyä.
- Älä käytä konetta olosuhteissa, joissa pitoa, ohjattavuutta tai vakautta ei voi varmistaa. Renkaat voivat liukua, vaikka pyörät olisi pysäytetty.
- Pidä vaihde aina kytkettyä ajaessasi rinnettä alas. Älä aja vaihde vapaalla alamäessä.
- Vältä liikkeellelähtöä ja pysähtymistä rinteissä. Tee käännökset hitaasti ja asteittain.
- Jos renkaiden kitka häviää, irrota terät ja jatka hitaasti suoraan alas rinnettä.
- Noudata erityistä varovaisuutta käyttäessäsi konetta ruohonkärääjän tai muiden lisävarusteiden kanssa. Ne voivat vaikuttaa koneen vakauteen.
- Ruohon leikkaaminen rinteessä suurentaa koneen hallinnan menettämisen ja kaatumisen vaaraa. Seurauksena voi olla vammautuminen tai kuolema. Ole aina varovainen, kun leikkaat ruohoa rinteessä. Jos et voi peruuttaa rinnettä ylös tai jos peruuttaminen ei tunnu turvalliselta, älä leikkaa ruohoa rinteestä.
- Poista kivet, oksat ja muut esteet.
- Leikkaa ruoho rinteessä ajamalla rinnettä ylös ja alas, ei sivulta sivulle.
- Älä leikkaa ruohoa rinteessä, jonka kaltevuus on yli 10°.
- Aja rinteissä tasaisesti ja hitaasti.
- Varo vakoja, reikiä ja kumpareita, äläkä aja niiden yli. Kone kaatuu helpommin epätasaisessa maastossa. Pitkän ruohon seassa voi olla esteitä.
- Älä leikkaa ruohoa reunojen, oijen tai penkereiden läheltä. Pysytele vähintään koneen leveyden päässä näistä vaaroista. Kone voi äkillisesti kaatua, jos yksi pyörä menee jyrkän rinteeseen tai ojan reunan yli tai jos reuna pettää.

ROPS-suojarakenteen käyttöä koskevat turvaohjeet



VAROITUS: ROPS-kierähtämissuojarakenne voi heikentyä vahingoituessaan, jos ruohonleikkuri käännetään ympäri tai jos ROPS-rakenteeseen tehdään muutoksia. Mikäli

näin tapahtuu, ROPS-järjestelmän koko rakenne tulee korvata.

- ROPS on olennainen ja tehokas turvalaite. Älä poista ROPS-järjestelmää tai muuta sitä.
- Pidä taitettava ROPS lukittuna ylös ja turvavyö kiinnitettynä, kun käytät konetta.
- Laske taitettava ROPS tilapäisesti vain silloin, kun se on välttämätöntä. Älä käytä turvavyötä, kun ROPS on taitettuna alas. Kierähtämissuojaa ei ole, kun taitettava ROPS on taitettuna alas.
- Vaihda vaurioitunut ROPS. Älä korjaa tai muuta sitä.

PPE - henkilökohtaiset suojarusteet



VAROITUS: Lue seuraavat varoitusohjeet ennen laitteen käyttämistä.

- Käytä hyväksytyjä henkilökohtaisia suojarusteita, kun käytät konetta. Henkilökohtaiset suojarusteet eivät poista tapaturmien vaaraa, mutta ne lieventävät vammoja onnettomuustilanteessa. Anna jälleenmyyjän auttaa oikeiden varusteiden valinnassa.
- Hyväksyttäviä kuulonsuojaimia on aina käytettävä. Pitkäaikainen altistuminen melulle saattaa aiheuttaa pysyviä kuulovammoja.
- Käytä aina suojalaseja tai silmäsuojaimia koneen käytön aikana sekä tehdessäsi säätöjä tai korjaustöitä.
- Käytä aina turvajalkineita. Suosittelemme teräskärkisiä malleja. Älä käytä konetta paljain jaloin.

(Kuva 39)

- Käytä käsineitä tarvittaessa, esimerkiksi terävarustuksen asennuksen, tarkastuksen ja puhdistuksen aikana.
- Älä käytä löysiä vaatteita, koruja tai muita vaatekappaleita, jotka voivat tarttua liikkuviin osiin.
- Älä käytä shortseja, kun käytät tuotetta.
- Pidä ensiaputarvikkeet ja palonsammutin helposti saatavilla.

Tuotteen turvalaitteet



VAROITUS: Lue seuraavat varoitusohjeet ennen laitteen käyttämistä.

- Älä käytä tuotetta vahingoittuneiden tai viallisten turvalaitteiden kanssa. Tarkasta turvalaitteet säännöllisesti. Jos turvalaitteissa on vikoja, ota yhteyttä Husqvarna-huoltoliikkeeseen.
- Älä tee muutoksia turvalaitteisiin. Älä käytä tuotetta, jos jotkin suojailevyistä, suojakansista,

turvakytkimistä tai muista suojalaitteista eivät ole paikoillaan tai ne ovat viallisia.

ROPS-kierähtämissuojajärjestelmän käyttöönotto ja käytöstä poisto

- Irrota kaksi tappia, jotka pitävät ROPS-järjestelmää paikallaan. Poista ROPS käytöstä taittamalla se taaksepäin. Ota ROPS käyttöön seuraamalla ohjeita päivävästisessä järjestyksessä. (Kuva 40)



VAROITUS: Noudata seuraavia ROPS-järjestelmään ja turvavyöhön liittyviä ohjeita.

- Älä käytä turvavyötä, jos ROPS-suojajärjestelmä on poissa käytöstä.
- Käytä aina turvavyötä, kun ROPS-suojajärjestelmä on käytössä.
- Varmista, että ROPS on kiinnitetty oikein ja ettei siinä ole vaurioita.

Virta-avaimen tarkistus

- Tarkista virta-avaimen toiminta käynnistämällä ja sammuttamalla moottori. Katso *Moottorin käynnistäminen sivulla 68* ja *Moottorin sammuttaminen sivulla 69*.
- Varmista, että moottori käynnistyy, kun käännät virta-avaimen käynnistysasentoon.
- Varmista, että moottori sammuu, kun käännät virta-avaimen sammutusasentoon.

Käyttöolosuhteet

Seuraavien ehtojen on täyttyvä, jotta moottori käynnistyy:

- Ohjaussauvat ovat vapaa-asennossa.
- Seisontajarru on päällä.
- Terien voimansiirto on vapautettu.
- OPC on painettu alas.

Moottorin on sammuttava seuraavissa tilanteissa:

- Seisontajarru ei ole kytkettynä, ja kuljettaja nousee istuimelta.
- Terien voimansiirto on kytkettynä, ja kuljettaja nousee istuimelta.

Yritä käynnistää moottori, kun jokin yllä mainituista ehtoista ei täyty. Muuta olosuhteita ja yritä uudelleen. Tee tämä tarkastus päivittäin.

Seisontajarru



VAROITUS: Jos seisontajarru ei toimi, kone voi lähteä liikkeelle ja aiheuttaa vammoja tai vaurioita. Varmista, että seisontajarru tarkistetaan ja säädetään säännöllisesti.

Katso kohta *Seisontajarrun tarkistaminen sivulla 72*.

Äänenvaimennin



VAROITUS: Älä käytä tuotetta, jos äänenvaimennin on vaurioitunut tai puuttuu kokonaan. Viallinen äänenvaimennin nostaa melutasoa ja lisää tulipalon riskiä.

Äänenvaimennin pitää äänitason mahdollisimman alhaisena ja ohjaa moottorin pakokaasut käyttäjistä pois päin.

Tarkista äänenvaimennin säännöllisesti vaurioiden varalta ja varmista, että se on kiinnitetty oikein.



VAROITUS: Äänenvaimennin on erittäin kuuma käytön aikana, heti käytön jälkeen ja moottorin käydessä joutokäyntinopeudella. Ole varovainen syttyvien materiaalien ja/tai kaasujen lähistöllä, jotta et aiheuta tulipaloa.

Äänenvaimentimen tarkistaminen

- Tarkista äänenvaimennin säännöllisesti vaurioiden varalta ja varmista, että se on kiinnitetty oikein.

Kipinänsammutin

Tässä koneessa on polttomoottori. Älä käytä tuotetta kasvillisuuden läheisyydessä ilman kipinänsammutinta, joka täyttää paikalliset määräykset. Liittohallituksen lakeja on noudatettava liittohallituksen mailla.

Äänenvaimentimeen tarkoitetun kipinänsammuttimen voit hankkia valtuutetulta Husqvarna-jälleenmyyjältä.

Suojakannet

Puuttuvat tai vaurioituneet suojakannet suurentavat liikkuvien osien ja kuumien pintojen aiheuttamien taturumien vaaraa. Tarkista suojakansien kunto, ennen kuin käynnistät laitteen. Varmista, että suojakannet on kiinnitetty oikein ja että niissä ei ole halkeamia tai muita vaurioita. Vaihda vahingoittuneet kannet.

Polttoaineturvallisuus



VAROITUS: Lue seuraavat varoitusohjeet ennen laitteen käyttämistä.



VAROITUS: Käsittele polttoainetta varoen. Se on erittäin herkästi syttyvää ja voi aiheuttaa vammoja tai esinevahinkoja.

- Sammuta kaikki savukkeet, sikarit, piiput ja muut sytytyslähteet.
- Käytä ainoastaan hyväksyttyä polttoainesäiliötä.

- Älä avaa polttoainesäiliön korkkia tai lisää polttoainetta moottorin käydessä tai kun moottori on kuuma.
- Älä lisää polttoainetta sisätiloissa tai suljetuissa tiloissa.
- Aseta korkki takaisin paikalleen tankkauksen jälkeen, ja kiristä se kunnolla.
- Älä säilytä konetta tai polttoainesäiliötä aläkä lisää polttoainetta paikassa, missä on avotulta, kipinöitä tai esimerkiksi lämminvesivaraajan tai muun sähkölaitteen sytytysliekkejä.
- Jos olet läikyttänyt polttoainetta vaatteillesi, vaihda vaatteet heti.
- Jos polttoainetta pääsee roiskumaan, älä käynnistä moottoria. Vältä sytytyslähteiden muodostamista, kunnes polttoainehöyryt haihtuvat.
- Estä tulipaloja pitämällä kone puhtaana ruohosta, lehdistä ja muista kertyvistä roskista, puhdistamalla öljy- tai polttoaineroiskeet ja poistamalla kaikki polttoaineen kastelemat roskat sekä antamalla koneen jäähtyä ennen varastointia.
- Käsittele bensiiniä ja muita polttoaineita erityisen varovasti. Ne ovat palonarkoja, ja höyryt voivat räjähtää.
- Bensiini ja bensiinihöyryt ovat myrkyllisiä ja erittäin helposti syttyviä. Käsittele bensiiniä varovaisesti, jotta vältyt tapaturmilta ja tulipaloilta.
- Anna moottorin jäähtyä ennen kuin lisäät polttoainesäiliöön polttoainetta.
- Älä täytä polttoainesäiliötä kipinöiden tai avotulen läheisyydessä.
- Jos polttoainejärjestelmä vuotaa, älä käynnistä moottoria ennen kuin vuotokohdat on korjattu.
- Älä ylitä polttoainesäiliön suositeltua täyttömäärää. Moottorin ja auringon tuottama lämpö saavat polttoaineen laajenemaan, jolloin liian täysi säiliö aiheuttaa ylivuodon.
- Säilytä konetta ja polttoainetta niin, että vuotava polttoaine ja polttoainehöyryt eivät voi aiheuttaa vahinkoja.

Turvallinen kuljetus

- Käytä koneen kuljettamiseen hyväksyttyä kuljetusajoneuvoa.
- Kone on painava ja voi aiheuttaa ruhjevammoja. Ole varovainen, kun lastaat sitä ajoneuvon tai perävaunuun tai purat sitä ajoneuvosta tai perävaunusta.
- Markkina-alueen kansalliset tai paikalliset määräykset saattavat rajoittaa laitteen kuljetusta.
- Kuljetusajoneuvon käyttäjä vastaa siitä, että laite on kiinnitetty turvallisesti kuljetuksen ajaksi. Katso kohta *Kuljettaminen sivulla 78*.

Kuljetus

- Käytä täysleveitä rampeja koneen lastaamiseen ja purkamiseen kuljetusta varten.

Hinausturvallisuus

- Seuraa valmistajan suosituksia hinattavan koneen painorajoituksiin ja rinteissä hinaamiseen liittyen.
- Käytä ainoastaan Husqvarnan hyväksymiä hinausvarusteita.
- Kiinnitä varusteet vetokoukkuun.
- Varmista, että koneen lähetyksillä ei ole muita, kun hinaat varusteita.
- Älä päästä lapsia tai muita henkilöitä koneeseen tai hinattavaan laitteeseen.
- Älä hinaa rinteissä tai vaikeakulkuisissa maastossa. Hinattavan laitteen paino saattaa pienentää pyörien pitoa ja vaikeuttaa koneen hallintaa.

Akkuturvallisuus



VAROITUS: Vaurioitunut akku voi aiheuttaa räjähdyksen ja aiheuttaa vammoja. Jos akussa on näkyviä muutoksia tai vaurioita, ota yhteyttä valtuutettuun Husqvarna-huoltooliikkeeseen.



VAROITUS: Lue seuraavat varoitusohjeet ennen koneen käyttämistä.

- Käytä akkujen lähetyksillä suojalaseja.
- Älä käytä kelloa tai koruja äläkä pidä mukanaasi muita metalliesineitä, kun olet akun läheisyydessä.
- Pidä akku poissa lasten ulottuvilta.
- Lataa akku tilassa, jossa on hyvä ilmanvaihto.
- Pidä syttyvät materiaalit vähintään metrin päässä akusta, kun lataat sitä.
- Hävitä käytöstä poistetut akut. Katso *Hävittäminen sivulla 79*.
- Akussa voi muodostua räjähtäviä kaasuja. Älä tupakoi akun läheisyydessä. Pidä akku loitolla avotulesta ja kipinöistä.

Turvaohjeet huoltoa varten



VAROITUS: Lue seuraavat varoitusohjeet ennen laitteen käyttämistä.



VAROITUS: Kone on painava ja voi aiheuttaa vammoja tai vaurioittaa omaisuutta tai ympäröivää aluetta. Älä huolla moottoria tai leikkuulaitetta, jos nämä ehdot eivät täyty:

- Moottori on sammutettu.
- Kone on pysäköity tasaiseen kohtaan.
- Seisontajarru on päällä.

- Virta-avain on käännetty pysäytysasentoon ja irrotettu.
- Terät vapautettu.
- Kaikki liikkuvat osat ovat pysähtyneet.
- Sytytyskaapelit on irrotettu sytytystulpista.



VAROITUS: Paineenalainen vuotava neste voi olla tarpeeksi voimakasta läpäistäkseen ihon ja aiheuttaakseen vakavia vammoja. Jos nestettä joutuu iholle, on hakeuduttava heti lääkärin hoitoon. Pidä keho ja kädet kaukana tapin rei'istä tai suuttimista, jotka ruiskuttavat nestettä korkealla paineella. Vuototapauksissa huollata kone välittömästi pätevällä teknikolla.



VAROITUS: Moottorin pakokaasut sisältävät hiilimonoksidia, joka on hajuton, myrkyllinen ja erittäin vaarallinen kaasu. Älä käytä konetta suljetuissa tiloissa tai tiloissa, joissa ei ole riittävästi ilman kiertoa.

- Pidä kone hyvässä toimintakunnossa. Vaihda kuluneet tai vahingoittuneet osat.

Ole varovainen, kun huollat teriä. Kääri terät kankaaseen tai käytä käsineitä. Vaihda vaurioituneet terät. Älä korjaa tai muuta teriä.

Irrota koneessa mahdollisesti olevat sytytystulpan johdot ja negatiivinen akkukaapeli, ennen kuin teet korjauksia.

Jotta koneen suorituskyky ja turvallisuus pysyvät mahdollisimman hyvinä, huolla kone säännöllisesti huoltokaavion mukaisesti. Katso kohta *Huoltokaavio sivulla 69*.

- Sähköiskut voivat aiheuttaa vammoja. Älä koske johtoihin moottorin käydessä. Älä testaa sytytysjärjestelmän toimivuutta sormillasi.
- Anna koneen jäähtyä ennen kuin alat tehdä huoltotoimenpiteitä lähellä moottoritilaa.
- Terät ovat teräviä ja voivat aiheuttaa haavoja. Kierrä terien ympärille suojaavaa materiaalia tai käytä suojakäsineitä, kun käsittelet teriä.
- Älä käännä moottoria ympäri, jos sytytystulppa tai sytytyskaapeli on poistettu.
- Varmista, että kaikki mutterit ja pultit on kiristetty oikein ja että laite on hyvässä kunnossa.
- Älä muuta säätimien asetusta. Jos moottorin nopeus on liian suuri, koneen osat voivat vaurioitua. Katso suurin sallittu moottorin käyntinopeus kohdasta *Tekniset tiedot sivulla 80*.
- Kone on hyväksytty käytettäväksi ainoastaan valmistajan toimittamilla tai suosittelemilla varusteilla varustettuna.

Käyttö

Johdanto



VAROITUS: Lue turvallisuutta käsittelevä luku niin, että ymmärrät sen sisällön, ennen laitteen käyttämistä.

Koneen ensikäynnistys



VAROITUS: Lue tämä luku ja varmista, että ymmärrät sen sisällön, ennen kuin käytät tuotetta ensimmäisen kerran.

- Kun käytät laitetta ensimmäistä kertaa, käytä pienempää käynti- ja ajonopeutta.
- Älä siirrä ohjauksauvoja ääriasetoihinsa eteen tai taakse ensimmäisen käyttökerran aikana.
- Opettele käyttämään konetta kovalla alustalla, kuten betonilla tai asfaltilla, ennen kuin käytät konetta nurmikolla ensimmäistä kertaa.

Toimet ennen koneen käyttämistä



VAROITUS: Lue turvallisuutta käsittelevä luku niin, että ymmärrät sen sisällön, ennen laitteen käyttämistä.



VAROITUS: Ennen kuin käytät konetta, varmista, että työskentelyalueella ei ole kiviä tai muita esineitä, jotka voivat singota pyörivistä teristä.

- Suorita päivittäinen huolto. Katso kohta *Huoltokaavio sivulla 69*.
- Varmista, että polttoainesäiliössä on riittävästi polttoainetta.
- Aseta leikkuukorkeus. Katso kohta *Leikkuukorkeuden asettaminen sivulla 68*.

Polttoaineen lisääminen



VAROITUS: Bensiini on erittäin tulenarkaa. Ole varovainen ja täytä polttoainesäiliö aina ulkona (katso *Polttoaineturvallisuus sivulla 65*).



VAROITUS: Moottori ja pakokaasujärjestelmä kuumentuvat huomattavasti käytön aikana. Palovammojen vaara. Anna moottorin ja pakokaasujärjestelmän jäähtyä, ennen kuin lisäät polttoainetta koneeseen.



VAROITUS: Älä käytä polttoainesäiliötä tukialueena.



HUOMAUTUS: Vääräntyyppinen polttoaine voi vaurioittaa moottoria.

Koneessa käytetään bensiiniä, jonka oktaaniluku on vähintään 91 RON (87 AKI) ja johon ei ole sekoitettu öljyä. Suosittelemme biohajoavaa alkylaattibensiiniä.

- Tarkista polttoaineen määrä ennen jokaista käyttökertaa ja lisää polttoainetta tarpeen mukaan.
- Älä täytä polttoainesäiliötä täyteen. Täytä polttoainetta säiliön täyttöputken alosaan asti.

Istuimen säätäminen

Istuimen asentoa voi siirtää eteen- tai taaksepäin, ja istuimen jousitusta voi säätää.



VAROITUS: Älä säädä istuinta, kun kone on käytössä.

- Säädä istuimen jousitusta kääntämällä istuimen alla olevaa nuppia (A). Pehmeänä jousitusta kääntämällä nuppia vastapäivään ja jäykistä jousitusta kääntämällä nuppia myötäpäivään. (Kuva 41)
- Työnnä istuimen (B) alla olevaa vipua sivulle ja työnnä istuinta eteen- tai taaksepäin.

Istuimen taittaminen

Istuin voidaan taittaa eteen, jolloin akkuun ja hydrostaattiseen voimansiirtojärjestelmään pääsee käsiksi.

1. Pysäköi kone tasaiselle alustalle.
2. Taita istuin eteen painamalla vipua ja työntämällä istuimen selkänajoaa eteenpäin. (Kuva 42)

Seisontajarrun kytkeminen ja vapauttaminen

Tässä koneessa ei ole erillistä seisontajarruvipua. Seisontajarru on integroitu molempiin ohjauksauvoihin.

- Kytke seisontajarru työntämällä molempia ohjauksauvoja pois päin istuimesta samanaikaisesti. Ohjauksauvojen sijainti on kerrottu kohdassa *Laitteen kuvaus sivulla 59*.

Huomautus: Koneen on oltava pysähdyksissä, kun seisontajarru kytketään.

Huomautus: Moottori sammuu, jos et työnnä molempia ohjaussauvoja samanaikaisesti istuimesta pois päin.

- Vapauta seisontajarru vetämällä molempia ohjaussauvoja istuimeen päin.

Vetojärjestelmän kytkeminen ja vapauttaminen



HUOMAUTUS: Kytke vetojärjestelmä pois käytöstä tai käyttöön vain, kun kone on pysäköity tasaiselle alustalle.

Jos konetta on siirrettävä käsin moottorin ollessa sammutettuna, vetojärjestelmän on oltava vapautettuna. Ohitusventtiilit kytkevät vetojärjestelmän käyttöön ja pois käytöstä. Ohitusventtiilit sijaitsevat kummankin voimansiirtoksigikön etupuolella.

Kytke vetojärjestelmä pois käytöstä seuraavien ohjeiden mukaisesti.

1. Pysäköi kone tasaiseen paikkaan ja sammuta moottori.
2. Aseta leikkuulaite alimpaan asentoon.
3. Siirrä ohjaussauvat vapaa-asentoon.
4. Nosta istuin.
5. Käännä kaksi ohitusvipua vaaka-asentoon. (Kuva 43)

Huomautus: Työnnä kone käsin trukkiin tai perävaunuun. Älä työnnä ohjaussauvoista.

6. Voit kytkeä vetojärjestelmän toimintaan kääntämällä ohitusvivut pystyasentoon.

Leikkuulaitteen asettaminen kuljetusasentoon tai leikkuuasentoon

Leikkuulaitteen on oltava kuljetusasennossa kuljetuksen aikana.

- Paina leikkuulaitteen nostopoljinta, kunnes leikkauslaite lukittuu kuljetusasentoon.
- Paina leikkuulaitteen vapautuspoljinta ja vedä kuljetuksen vapautusvipua, jotta leikkuulaite laskeutuu leikkuuasentoon.

Leikkuukorkeuden asettaminen

1. Aseta leikkuulaite kuljetusasentoon. Katso kohta *Leikkuulaitteen asettaminen kuljetusasentoon tai leikkuuasentoon sivulla 68*.
2. Aseta tappi (A) oikean leikkuukorkeuden reikään. (Kuva 44)
3. Paina leikkuulaitteen nostopoljinta (B) ja vedä kuljetuksen vapautusvipua (C) taaksepäin, jotta leikkuulaite laskeutuu leikkuuasentoon.

Moottorin käynnistäminen

1. Istuudu istuimelle.
2. Vapauta leikkuulaitteen voimansiirto painamalla voimanoton painiketta. (Kuva 36)
3. Aseta leikkuulaite kuljetusasentoon. Katso kohta *Leikkuulaitteen asettaminen kuljetusasentoon tai leikkuuasentoon sivulla 68*.
4. Kytke seisontajarru. Katso kohta *Seisontajarrun kytkeminen ja vapauttaminen sivulla 67*.
5. Käännä kaasuliipaisin (A) puolikaasuasentoon. (Kuva 45)
6. Vedä rikastinvipua (B) ylöspäin, jos moottori on kylmä.
7. Avaa polttoainesäiliön venttiili.
8. Työnnä virta-avain (C) sisään ja käännä se käynnistysasentoon.
9. Kun moottori käynnistyy, vapauta virta-avain heti ajoasentoon.

Huomautus: Pidä virta-avainta käynnistysasennossa enintään 5 sekunnin ajan kerrallaan. Jos moottori ei käynnisty, odota 15 sekuntia ennen uutta yritystä.

10. Työnnä rikastinvipua hitaasti alaspäin, jos moottori on kylmä.
11. Anna moottorin käydä puolikaasulla noin 3–5 minuuttia ennen täyden kaasun käyttöä.
12. Paina kaasuliipaisin täyden kaasun asentoon.

Laitteen käyttö

1. Käynnistä moottori. Katso kohta *Moottorin käynnistäminen sivulla 68*.
2. Vapauta seisontajarru. Katso kohta *Seisontajarrun kytkeminen ja vapauttaminen sivulla 67*.
3. Työnnä molempia ohjaussauvoja varovasti eteenpäin. Kone alkaa liikkua eteenpäin. Eteenpäinajonopeus suurenee sitä mukaa, mitä enemmän molempia ohjaussauvoja työnnetään eteenpäin. (Kuva 46)
4. Vedä varovasti molempia ohjaussauvoja taaksepäin. Kone alkaa liikkua taaksepäin. Peruutusnopeus suurenee sitä mukaa, mitä enemmän molempia ohjaussauvoja vedetään taaksepäin.
5. Aseta molemmat ohjaussauvat vapaa-asentoon, jotta nopeus pienenee ja kone pysähtyy.
6. Käännä vasemmalle tai oikealle eteenpäin ajettaessa seuraavien ohjeiden mukaisesti.
 - a) Vedä vasemmanpuoleista ohjaussauvaa taaksepäin vapaa-asennon suuntaan, niin kone kääntyy vasemmalle. Mitä enemmän vedät vasemmanpuoleista ohjaussauvaa taaksepäin, sitä enemmän kone kääntyy vasemmalle. (Kuva 47)

- b) Vedä oikeanpuoleista ohjaussauvaa taaksepäin vapaa-asennon suuntaan, niin kone kääntyy oikealle. Mitä enemmän vedät oikeanpuoleista ohjaussauvaa taaksepäin, sitä enemmän kone kääntyy oikealle. (Kuva 48)
7. Koneita voi kääntää paikallaan seuraavien ohjeiden mukaisesti.
- a) Vedä molempia ohjaussauvoja taaksepäin vapaa-asennon suuntaan, niin nopeus pienenee tai kone pysähtyy.
- b) Käännä toista ohjaussauvaa hieman eteenpäin ja toista hieman taaksepäin, niin kone kääntyy paikallaan.
8. Laske leikkuulaite leikkuuasentoon. Katso kohta *Leikkuulaitteen asettaminen kuljetusasentoon tai leikkuuasentoon sivulla 68*.
9. Kytke terien voimansiirto vetämällä voimanoton painiketta ulospäin.
10. Jos leikkuukorkeutta on säädettävä käytön aikana, katso *Leikkuukorkeuden asettaminen sivulla 68*.

Mootorin sammuttaminen

1. Pysäytä kone siirtämällä molemmat ohjaussauvat vapaa-asentoon.
2. Kytke seisontajarru.
3. Vapauta terien voimansiirto painamalla voimanoton painike alas. (Kuva 36)
4. Aseta leikkuulaite kuljetusasentoon.
5. Siirrä kaasuliipaisin pienimmän kaasun asentoon.
6. Anna moottorin käydä joutokäynnillä vähintään 1 minuutin ajan, kunnes moottorin käyttölämpötila on normaali.
7. Käännä virta-avain sammutusasentoon.
8. Poista virta-avain virtalukosta, kun lähdet pois koneen luota.

Hyvän leikkuutuloksen saavuttaminen

- Jotta koneen suorituskyky pysyy mahdollisimman hyvänä, huolla laite säännöllisesti huoltokaavion mukaisesti. Katso kohta *Huoltokaavio sivulla 69*.
- Älä leikkaa märkää nurmikko. Märän nurmikon leikkaaminen voi johtaa huonoon leikkuutulokseen.
- Käytä aluksi korkeaa leikkuukorkeutta ja madalla sitä vähitellen.
- Käytä täyttä kaasua ruohoa leikatessasi.
- Siirrä tuotetta eteenpäin hitaalla nopeudella, jos ruoho on pitkää ja paksua.
- Leikkaa ruoho epäsäännöllisellä liikekuviolla.
- Kun silppurisarjaa käytetään, leikkaa ruoho useammin.
- Parhaan leikkuutuloksen saat, kun nurmikko leikataan usein.

Kolmipistekäännöksen tekeminen

Oikeanlainen käännös estää nurmikon vahingoittumisen. Tavoitteena on tehdä käännös eteen- tai taaksepäin liikkeessa. Älä käännä leikkuria tiukassa ympyrässä pyörän ollessa pysäytettynä.

1. Leikkaa ruohorivi.
2. Tee pieni käännös (A) leikkaamattoman nurmialueen suuntaan. (Kuva 49)
3. Vedä molemmat ohjaussauvat peruutusasentoon ja peruuta koneella taaksepäin (B).
4. Työnnä ohjaussauvoja eteenpäin. Tee pieni käännös (C) vetämällä ohjaussauvaa, joka on aiemmin leikkaamasi rivin puolella.
5. Leikkaa seuraava rivi työntämällä molempia ohjaussauvoja eteenpäin.

Huolto

Johdanto



VAROITUS: Lue turvallisuutta käsittelevä luku niin, että ymmärrät sen sisällön, ennen minkäänlaisten huoltotöiden aloittamista.

Huoltokaavio

* = Tässä käyttöohjeessa ei ole ohjeita näitä toimenpiteitä varten.

X = Ohjeet ovat tässä käyttöohjeessa.

O = Katso moottorin käyttöohje.

Käyttäjän huoltokaavio

Huolto	Päivittävät huoltoimenpiteet		Tee huolto vähintään kerran vuodessa	Huoltoväli tunteina					
	Ennen	Jälkeen		50	100	200	250	300	500
Varmista, ettei tuotteessa ole vaurioita.	*								
Varmista, ettei leikkuulaitteessa ole vaurioita.	*								
Varmista, että mitkään osat eivät ole löysällä ja että mitään osia ei puutu.	*								
Varmista, ettei koneesta vuoda polttoainetta tai öljyä.	*								
Tarkista rengaspaineet.	X								
Tarkista moottoriöljyn määrä.	O								
Tarkista hydraulijyn määrä.	X								
Tarkista seisontajarru.	X								
Tarkista turvajärjestelmä.	X								
Käynnistä moottori ja terät, ja kuuntele, kuuluuko epätavallisia ääniä.	X								
Puhdista leikkuulaitteen alapuoli.		X							
Puhdista moottorin ympäristö.		*							
Puhdista hihnojen ja hihnapyörien ympäristö.		*							
Tarkista akun liittimet.			X	X	X	X	X	X	X
Tarkista kaasuvaijeri ja rikastinvaijeri.			O						
Tarkista pyörät.			X		X				
Vaihda hydraulijy.			X						X
Vaihda hydraulijynsuodatin.			X						X
Tarkista hihnat ja hihnapyörät.			*						
Tarkista äänenvaimennin ja kipinäverkko.			*	*	*	*	*	*	*
Teroita tai vaihda terät.			X	X	X	X	X	X	X
Vaihda polttoainesuodatin.			*				*		
Pura ja tarkista käynnistin.									*
Tarkista tai puhdista moottorin tulosäleikkö. ²¹	O								

²¹ Pölyisissä olosuhteissa puhdistus ja vaihto on tehtävä useammin.

Huolto	Päivittäiset huoltoimenpiteet		Tee huolto vähintään kerran vuodessa	Huoltoväli tunteina					
	Ennen	Jälkeen		50	100	200	250	300	500
Puhdista ilmanpuhdistimen papelelementti.					○				
Puhdista pöly ja lika moottorin sylinteristä ja sylinterikannen riivoista. ²²					○				
Kiristä moottorin mutterit ja ruuvit.					○				
Vaihda moottoriöljy.					○				
Vaihda tai puhdista ja säädä sytytystulpat.					○				
Moottoriöljyn suodattimen vaihto						○			
Vaihda ilmanpuhdistimen papelelementti. ²³			○			○			
Puhdista moottorin palotila. ²⁴								○	
Tarkista moottorin venttiiliväly. ²⁵								○	
Puhdista ja säädä moottorin venttiin istukan pinta. ²⁶								○	

Laitteen puhdistaminen



HUOMAUTUS: Älä käytä painepesuria tai höyrypuhdistinta. Vesi voi tunkeutua laakereihin ja sähköliitäntöihin ja aiheuttaa haitallista korroosiota.

Puhdista kone heti käytön jälkeen.

- Älä puhdista kuumia pintoja, kuten moottoria, äänenvaimenninta ja pakokaasun poistojärjestelmää. Poista ruoho ja lika vasta sen jälkeen, kun pinnat ovat jäähtyneet.
- Puhdista laite ensin harjalla ja sitten vasta vedellä. Poista ruoho ja lika voimansiirrosta, voimansiirron ilmanottoaukosta ja moottorista sekä niiden ympäriltä.
- Puhdista laite suihkuttamalla vettä vesiletkulla. Älä käytä suurta painetta.
- Älä suuntaa vettä sähköosia tai laakereita kohti. Puhdistusaine aiheuttaa yleensä lisää vahinkoa.
- Käytä leikkuulaitteen yläpuolen puhdistamiseen paineilmaa.

- Puhdista leikkuulaitteen alaosa vesiletkulla.
- Kun kone on puhdas, käynnistä leikkuulaite hetkeksi, jotta ylimääräinen vesi valuu pois.

Moottorin ja äänenvaimentimen puhdistaminen

Älä anna ruohon ja lian kerääntyä moottoriin ja äänenvaimentimeen. Moottorissa oleva polttoaineen tai öljyn kastelema ruoho lisää tulipalon ja moottorin ylikuumentumisen vaaraa. Anna moottorin jäähtyä ennen puhdistamista. Käytä puhdistamiseen vettä ja harjaa.

Äänenvaimentimen ympärillä oleva ruoho kuivuu nopeasti ja voi syttyä palamaan. Kun äänenvaimennin on jäähtynyt, poista ruoho harjalla tai vedellä.

Akun puhdistaminen

Ruoste ja lika akussa ja navoissa voivat saada akkuvirran vähenemään.

1. Irrota akku. Katso kohta *Akun irrottaminen ja asentaminen sivulla 72*.
2. Huuhtelee akku vedellä ja anna kuivua.

²² Pölyisissä olosuhteissa puhdistus ja vaihto on tehtävä useammin.

²³ Pölyisissä olosuhteissa puhdistus ja vaihto on tehtävä useammin.

²⁴ Tämän saa tehdä ainoastaan valtuutettu huoltoliike.

²⁵ Tämän saa tehdä ainoastaan valtuutettu huoltoliike.

²⁶ Tämän saa tehdä ainoastaan valtuutettu huoltoliike.



HUOMAUTUS: Älä käytä painepesuria tai höyrypuhdistinta. Vesi voi tunkeutua laakereihin ja sähköliitäntöihin ja aiheuttaa haitallista korroosiota.

3. Puhdista navat ja akkukaapelien päät teräsharjalla.

Seisontajarrun tarkistaminen

1. Pysäköi kone rinteeseen kovalle pinnalle.

Huomautus: Älä pysäköi konetta nurmikon peittämään rinteeseen, kun tarkistat seisontajarrun toimivuutta.

2. Kytke seisontajarru.
3. Jos kone lähtee liikkeelle, vaikka seisontajarru on kytketty, anna valtuutetun huoltoliikkeen säätää seisontajarru.
4. Vapauta seisontajarru.

Akun lataaminen

- Lataa akku, jos sen virta ei riitä moottorin käynnistämiseen. Katso akun latausajat kohdasta *Akun latausajat sivulla 82*.
- Käytä vakiomallista akkulaturia.



HUOMAUTUS: Älä käytä akun pikalaturia tai apukäynnistintä. Pikalaturi tai apukäynnistin vahingoittaa koneen sähköjärjestelmää.

- Irrota laturi aina ennen moottorin käynnistystä.

Moottorin hätäkäynnistäminen

Jos akku on liian heikko moottorin käynnistämiseen, voit tehdä hätäkäynnistykseen apukäynnistyskaapeleilla. Tässä laitteessa on 12 V:n negatiivinen maadoitettu järjestelmä. Laitteessa, jota käytetään hätäkäynnistykseen, on myös oltava 12 V:n negatiivinen maadoitettu järjestelmä.

Apukäynnistyskaapelien yhdistäminen



VAROITUS: Akusta vapautuva räjähdysriski kaasua aiheuttaa räjähdysvaaran. Älä liitä täysin ladatun akun negatiivista napaa alhaisen lataustilan akun negatiiviseen napaan tai sen lähelle.



HUOMAUTUS: Älä käytä laitteen akkua muiden ajoneuvojen käynnistämiseen.

1. Kytke yksi punaisen kaapelin päistä alhaisen lataustilan akun (A) POSITIIVISEEN napaan (+). (Kuva 50)

2. Kytke toinen punaisen kaapelin pää täyteen ladatun akun (B) POSITIIVISEEN napaan (+).



VAROITUS: Älä tee punaisen kaapelin päillä oikosulkua runkoon.

3. Kytke yksi mustan kaapelin pää täyteen ladatun akun (C) NEGATIIVISEEN (-) napaan.
4. Kytke mustan kaapelin toinen pää RUNGON MAADOITUKSEEN (D) erilliseen polttoainesäiliöstä ja akusta.

Apukäynnistyskaapelien irrottaminen

Huomautus: Irrota apukäynnistyskaapelit päinvastaisessa järjestyksessä kuin kiinnitit ne.

1. Irrota MUSTA kaapeli rungosta.
2. Irrota MUSTA kaapeli täyteen ladatusta akusta.
3. Irrota PUNAINEN kaapeli kahdesta akusta.

Akun irrottaminen ja asentaminen

1. Taita istuinta eteenpäin. Katso kohta *Istuimen taittaminen sivulla 67*.
2. Irrota pultti ja mutteri akun kannattimesta ja irrota akun kannatin akusta. (Kuva 51)
3. Irrota musta akkukaapeli akun negatiivisesta (-) navasta kahden avaimen avulla.
4. Irrota punainen akkukaapeli akun positiivisesta (+) navasta kahden avaimen avulla.
5. Poista akku varovasti koneesta.
6. Asenna päinvastaisessa järjestyksessä.

Seurantanopeuden säätäminen

Jos laite ei liiku suoraan eteenpäin, seurantanopeutta on säädettävä.



VAROITUS: Säädä aina seurantanopeutta avoimella alueella, jossa ei ole muita.

1. Tarkista rengaspaineet. Katso kohta *Rengaspaine sivulla 73*.
2. Käännä seurantaohjaimet kokonaan sisään. Katso seurantasäätimien sijainti kohdasta *Laitteen kuvaus sivulla 59*.
3. Käännä seurantaohjaimia neljä kierrosta.



HUOMAUTUS: Jos niitä käännetään yli neljä kierrosta, kone voi vaurioitua.

4. Käynnistä laite.
5. Siirrä ohjaussauvat kokonaan eteen ja käytä konetta täydellä kaasulla.
6. Käännä oikeanpuoleista seurantaohjainta vähitellen, kunnes kone alkaa liikkua oikealle.

7. Käännä vasemmanpuoleista seurantaohjainta vähitellen, kunnes kone alkaa liikkua suoraan eteenpäin.

Rengaspaine

Varmista, että kaikkien 4 renkaan rengaspaine on oikea. Katso kohdasta *Tekniset tiedot sivulla 80*.

Etupyörien irrottaminen ja asentaminen

1. Irrota mutteri ja pultti, jotta saat etupyörät irti haarukoista. (Kuva 52)
2. Asenna päinvastaisessa järjestyksessä. Kiristä mutteri ja pultti momenttiin 67,8 Nm.

Maakosketuspyörien säätäminen

Maakosketuspyörät pitävät leikkuulaitteen oikeassa asennossa maata vasten ja estävät nurmikon leikkaamisen liian lyhyeksi useimmissa maasto-olosuhteissa. Maakosketuspyörät voidaan asettaa kolmeen asentoon nurmen korkeuden mukaan:

- Yläasento: Ruohon korkeus 38–64 mm.
- Keskiasento: Ruohon korkeus 64–102 mm.
- Ala-asento: Ruohon korkeus 102–127 mm.

1. Pysäköi kone tasaiseen paikkaan ja sammuta moottori.
2. Irrota mutteri, pultti, akseli ja maakosketuspyörä. (Kuva 53)
3. Asenna maakosketuspyörä johonkin kolmesta asennosta.



HUOMAUTUS: Leikkuulaite voi vaurioitua, jos maakosketuspyörät on säädetty väärin. Maakosketuspyörien on oltava noin 6,4 mm:n korkeudella maanpinnasta.

Leikkuulaitteen vaakasuoruuden säätäminen

Tällä toimenpiteellä leikkuulaite asetetaan vakioasentoon.

1. Varmista, että rengaspaine on oikea. Katso kohta *Rengaspaine sivulla 73*.
2. Pysäköi kone tasaiselle alustalle.
3. Käännä ulommat teränkärjet leikkuulaitteen suuntaisesti ja kohdakkain kummallakin puolella. (Kuva 54)



VAROITUS: Leikkuulaitteen terät ovat teräviä ja voivat aiheuttaa vammoja. Käytä suojakäsineitä.

4. Mittaa etäisyys maanpinnasta terän kärjen alaosaan leikkuulaitteen poistopuolella. Merkitse etäisyys muistiin.

5. Mittaa etäisyys maanpinnasta terän kärjen alaosaan poistopuolen vastakkaisella puolella. Etäisyyden on oltava sama kuin poistopuolella. Jos säätö on tarpeen, löysää takayhdystangon yläpuolista lukkomutteria ja säädä, kunnes etäisyydet ovat samat koneen molemmilla puollilla. (Kuva 55)
6. Käännä molemmat ulommat terät niin, että ne on kohdistettu leikkuulaitteen suuntaisesti edestä taaksepäin. (Kuva 56)
7. Säädä etuosan molempia asennuspultteja ylös tai alas, kunnes leikkuulaitteen takimmaisten leikkuuterien kärjet ovat 3,2–9,5 mm etummaisten terien kärkiä korkeammalla.
8. Mittaa etäisyydet uudelleen varmistaaksesi, että leikkuulaite on säädetty oikein.

Terien tarkistaminen



HUOMAUTUS: Vaurioituneet tai väärin tasapainotetut terät voivat vahingoittaa laitetta. Vaihda vaurioituneet terät. Anna valtuutetun huolto liikkeen hoitaa tylstyneiden terien teroittaminen ja tasapainottaminen.

- Katso, ovatko terät vaurioituneet ja kaipaavatko ne teroistusta.

Terien vaihtaminen

1. Irrota teräpultti.
2. Asenna uusi terä siten, että leikkuulaitteen suuntaan tulee se puoli, jossa ei ole merkintöjä.



VAROITUS: Virheellinen terätyyppi voi saada leikkuulaitteen sinkoamaan esineitä ja aiheuttaa vakavia vammoja. Käytä vain hyväksytyjä teriä.

3. Kiinnitä teräpultti. Kiristä pultti kiristysmomenttiin 100 ft-lb / 122 Nm.

Leikkuulaitteen hinnan irrottaminen

Pysäköi kone tasaiselle alustalle ja kytke seisontajarru ennen toimenpidettä.

1. Aseta leikkuulaite alimpaan asentoon.
2. Irrota molemmat hinnan suojuukset.
3. Poista leikkurin koteloiden ja leikkuulaitteen pinnan ympärille kertynyt lika ja ylimääräinen materiaali.
4. Paina välivartta, jotta leikkuulaitteen hinnan kireys vähenee, ja irrota leikkuulaitteen hihna varovasti hihnapyöristä. (Kuva 57)
5. Ota leikkuulaitteen hihna pois moottorin akselin sähkökytkimen ympäriltä.

Leikkuulaitteen hihnan asentaminen

1. Kierrä leikkuulaitteen hihna moottorin akselissa olevan sähkökytkimen hinnapyörän ympärille.
2. Aseta leikkuulaitteen hihna leikkuulaitteen hinnapyörien ympärille.

Huomautus: Kun asennat leikkuulaitteen hihnan, katso ohjeet reititystarrasta.

3. Työnnä välivartta sisään, kunnes voit asettaa leikkuulaitteen hihnan kiinteän kiristinpyörän ympärille ja pitää sitä siinä.
4. Aseta leikkuulaitteen hihna varovasti kiinteään kiristinpyörän ympärille ja vapauta välivarsi hitaasti takaisin omaan asentoonsa.
5. Varmista, että hihna on vedetty hihnan reititystarran ohjeiden mukaisesti.
6. Varmista, ettei leikkuulaitteen hihna jää kierteelle.
7. Asenna kaksi hinnasuojusta.

Pumpun hihnan irrottaminen

Pysäköi kone tasaiselle alustalle ja kytke seisontajarru ennen toimenpidettä.

1. Irrota leikkuulaitteen hihna. Katso kohta *Leikkuulaitteen hihnan irrottaminen sivulla 73*.
2. Taita istuinta eteenpäin.
3. Irrota molemmat puhallinsuojukset. (Kuva 58)
4. Tee seuraavat toimet koneen alaosassa.
 - a) Irrota kytkimen pysäytin, jotta pääset käsittelemään pumpun hihnaa.
 - b) Löysää silmukkaruuvien muttereita, jotta pumpun hihna löystyy. (Kuva 59)
 - c) Irrota pumpun hihna moottorista ja pumpun hinnapyörästä.

Pumpun hihnan asentaminen

1. Löysää silmukkaruuvien muttereita, jotta pumpun hihna löystyy.
2. Aseta pumpun hihna pumpun oikean ja vasemman hinnapyörän ympärille.
3. Aseta pumpun hihna moottorin hinnapyörän ympärille.
4. Asenna kytkimen pysäytin.
5. Löysää kiristinpyörän silmukkaruuvien mutterit, jotta voit säätää pumpun hihnan kireyttä. Jousen piteuden on oltava 1,38–1,50 tuumaa.
6. Asenna puhallinsuojukset paikoilleen.
7. Asenna leikkuulaitteen hihna. Katso kohta *Leikkuulaitteen hihnan asentaminen sivulla 74*.

Moottoriöljyn määrän tarkistaminen

1. Pysäköi kone tasaiseen paikkaan ja sammuta moottori.

2. Vedä kuljettajan tyyny sivuun, jotta pääset käsiksi moottoriin.
3. Kierrä mittatikku auki ja vedä se ylös.
4. Pyyhi mittatikku puhtaaksi öljystä.
5. Aseta mittatikku reikään ja kierrä se kiinni.
6. Kierrä mittatikku auki, vedä se taas ylös ja tarkista öljytaso.
7. Öljytason on oltava mittatikun merkkien välissä. Jos taso on ADD (Lisää) -merkin lähellä, lisää öljyä mittatikun FULL (Täynnä) -merkkiin asti. (Kuva 60)
8. Täytä öljy mittatikun aukon kautta. Täytä öljy hitaasti.

Huomautus: Katso *Tekniset tiedot sivulla 80*-suositusten mukaiset moottoriöljytyypit kohdasta Husqvarna. Älä sekoita kahta erilaista öljytyyppiä.

9. Kiristä mittatikku kokonaan ennen kuin käynnistät moottorin.

Moottoriöljyn vaihtaminen

Jos moottori on kylmä, käynnistä moottori 1–2 minuuttia ennen kuin tyhjennät moottoriöljyn. Näin moottoriöljy on lämmintä ja sen tyhjennys sujuu nopeammin.



VAROITUS: Älä käytä moottoria yli 1–2 minuuttia ennen moottoriöljyn tyhjentämistä. Moottoriöljystä tulee erittäin kuumaa ja se voi aiheuttaa palovammoja. Anna moottorin jäähtyä ennen kuin valutat moottoriöljyn pois moottorista.



VAROITUS: Jos moottoriöljyä joutuu iholle, pese öljy pois vedellä ja saippualla.

1. Pysäköi kone tasaiseen paikkaan ja sammuta moottori.
2. Kytke seisontajarru. Katso kohta *Seisontajarrun kytkeminen ja vapauttaminen sivulla 67*.
3. Poista kaikki lika öljysäiliön korkin ympäriltä.
4. Irrota öljysäiliön korkki ja mittatikku.
5. Etsi tyhjennysletku moottorin takaosan oikealta puolelta. (Kuva 61)
6. Aseta moottorin öljyntyhjennysletkun alle astia.
7. Irrota tyhjennysluppa.
8. Anna öljyn valua säiliöön.
9. Vaihda ja asenna öljyn tyhjennysluppa.
10. Täytä uudella öljyllä ja tarkista moottoriöljyn määrä. Katso kohta *Moottoriöljyn määrän tarkistaminen sivulla 74*.
11. Asenna öljysäiliön korkki ja mittatikku.

Huomautus: Moottoriöljy turvallisen hävittämisen ohjeet ovat kohdassa *Hävittäminen sivulla 79*

Ilman poistaminen hydrostaattisesta järjestelmästä

Poista ilma hydrostaattisesta järjestelmästä säännöllisesti, jotta vältät korkean melutason, korkean käyttölämpötilan, osien vahingoittumisen, hydraulioiljyn liiallisen laajenemisen ja vetojärjestelmän heikkenemisen. Kun ilma poistetaan hydrostaattisesta järjestelmästä ensimmäisen kerran, vetopyörät on asetettava maanpinnan yläpuolelle. Ilma on poistettava hydrostaattisesta järjestelmästä myös aina, kun hydrostaattinen järjestelmä on avattu huoltoa varten ja kun hydraulioiljyä on lisätty.

1. Varmista, että hydraulioiljytaso on oikea.
2. Vapauta seisontajarru.
3. Kytke vetojärjestelmä pois käytöstä. Katso kohta *Vetojärjestelmän kytkeminen ja vapauttaminen sivulla 68*.
4. Käynnistä moottori ja käytä suurta joutokäyntinopeutta. Katso kohta *Moottorin käynnistäminen sivulla 68*.
5. Liikuta ohjauksaivoja hitaasti eteen- ja taaksepäin noin 5 tai 6 kertaa. Kun ilma poistetaan hydrostaattisesta järjestelmästä, hydraulioiljyn taso laskee.
6. Säädä kaasuvipu joutokäyntinopeudelle. Katso kohta *Kaasuvipu sivulla 60*.
7. Kytke vetojärjestelmä käyttöön. Katso kohta *Vetojärjestelmän kytkeminen ja vapauttaminen sivulla 68*.
8. Liikuta ohjauksaivoja hitaasti eteen- ja taaksepäin 5 tai 6 kertaa.
9. Pysäytä moottori.
10. Tarkista hydraulioiljytaso ja lisää hydraulioiljyä tarvittaessa.
11. Tee tarvittaessa edellä kuvatut toimenpiteet uudelleen, kunnes kaikki ilma on poistettu hydrostaattisesta järjestelmästä. Kun kone toimii oikein, kaikki ilma on poistettu hydrostaattisesta järjestelmästä.

Hydrostaattisen voimansiirron kunnossapito



HUOMAUTUS: Takuukorjauksia tekevillä huoltoliikkeillä on oltava

hyväksyntä ennen hydrostaattisen voimansiirron huoltoa, ellei huoltoliike ole kyseisen voimansiirtomerkin nykyinen valtuutettu huoltokeskus.

- Tarkista paisuntasäiliöiden öljymäärä. Jos moottori on kylmä, varmista, että säiliöiden taso on kohdassa FULL COLD.
- Tutki vetohihna, kiristinpyörät ja välipyörän jouset. Varmista, että vetohihnassa on pitoa ja että kireys on oikea.
- Tarkista seisontajarru ja ajoneuvon jäähdytyspuhaltimessa ei ole rikkoutuneita tai väärntyneitä siipiä.
- Poista ruoho, lehdet ja lika.
- Tarkista seisontajarru ja ajoneuvon yhdysvarret ja varmista, että ne toimivat oikein.
- Tarkista ajoneuvon ohjauksen kytkäytyminen siirtoakselin suuntaohjausvarteen.
- Varmista, että ohjausvarsi on kiinnitetty oikein siirtoakselin kardaanivarteen.
- Tarkista siirtoakselin ohitusvipumekanismi ja varmista, että se pyörii ja vapautuu kokonaan.

Yleisiä tietoja voitelusta

- Ota virta-avain pois estääksesi tahattomat liikkeet voitelun aikana.
- Puhdista ensin tuotteesta sen osan alue, jonka aiot voidella.
- Käytä moottoriöljyä, kun voitelet öljykanisterin avulla.
- Käytä korroosiota estävää alusta- tai kuulalaakerirasvaa, kun voitelet rasvalla. Poista ylimääräinen rasva voitelun jälkeen.
- Suorita voitelu kaksi kertaa viikossa, jos käytät tuotetta päivittäin.
- Älä päästä voiteluainetta vetohihnoille tai hinnapyörien uriin. Jos näin käy, poista öljy alkoholilla. Jos vetohihnan ja hinnapyörän välinen kitka ei ole riittävä alkoholilla suoritettun puhdistuksen jälkeen, vaihda vetohihna.



HUOMAUTUS: Älä käytä bensiniä tai muita öljytuotteita vetohihnojen puhdistamiseen.

Voitelukaavio

(Kuva 2)

Katso kohta	Voitelu	Väli					
		Kuu- kau- sittain	Vuo- sittain	25 tun- nin välein	50 tun- nin välein	100 tunnin välein	400 tunnin välein
A	Voitele kääntyvän akselin voitelunippa voiteluruiskulla.			X			
B	Voitele pyörän akselin voitelunippa voiteluruiskulla.			X			
C	Voitele voitelunippa voiteluruiskulla.			X			

Käytä aina hyvälaatuista rasvaa. Käytä aina suositeltua öljyä, katso *Tekniset tiedot sivulla 80*.

Etupyörien voitelu

Huomautus: Voitele etupyörät voiteluruiskulla.

- Voitele kaikki etupyörien kiinnityskohdat (A) ja laakerit (B) 3–4 pumppauksella. (Kuva 62)

Leikkuulaitteen karojen voitelu

- Aseta leikkuulaite leikkuuasentoon.
- Voitele jokainen leikkuulaitteen kara 2–3 pumppauksella. (Kuva 63)

Huomautus: Voitele leikkuulaitteen karat voiteluruiskulla, jossa on kumiletku.

Vianmäärittäminen

Vianetsintäkaavio

Jos et löydä ratkaisua ongelmaasi tästä käyttöohjekirjasta, ota yhteyttä Husqvarna-huoltoiliikkeeseen.

Vika	Syy
Moottori ei käynnisty.	Terien veto on kytketty. Katso kohta <i>Voimanoton painike sivulla 60</i> .
	Ohjaussauvat eivät ole lukittuneet vapaa-asentoon.
	Akku on liian heikko. Katso kohta <i>Akun lataaminen sivulla 72</i> .
	Kaasuttimessa tai polttoainejärjestelmässä on likaa.
	Polttoaineen syötön sulkuventtiili on kiinni tai väärässä asennossa.
	Polttoainesuodatin tai polttoaineletku on tukkeutunut.
	Sytytysjärjestelmä on vaurioitunut.
Käynnistysmoottori ei käynnistä moottoria.	Akku on liian heikko. Katso kohta <i>Akun lataaminen sivulla 72</i> .
	Akun napojen kaapeliliitännät ovat huonot. Katso kohta <i>Akun puhdistaminen sivulla 71</i> .
	Sulake on palanut. Katso kohta <i>Sulakkeet sivulla 60</i> .
	OPC on vaurioitunut. Katso kohta <i>Käyttöolosuhteet sivulla 64</i> .

Vika	Syy
Moottori ei käy tasaisesti.	Kaasutin on säädetty virheellisesti.
	Polttoainesuodatin tai -suutin on tukossa.
	Rikastin on kytkettyä, ja moottori on lämmin.
	Polttoainesäiliön korkin suuntaventtiili on tukossa.
	Polttoainesäiliö on melkein tyhjä.
	Sytytystulppa on vaurioitunut.
	Väärä polttoaineseos tai polttoainetyyppi.
	Polttoaineessa on vettä.
	Ilmansuodatin on tukossa.
Moottori vaikuttaa täysin tehottomalta.	Ilmansuodatin on tukossa.
	Sytytystulppa on vaurioitunut.
	Kaasutin on säädetty virheellisesti.
	Hydraulijärjestelmässä on ilmaa.
Kone tärisee.	Terät ovat löystyneet. Katso kohta <i>Terien tarkistaminen sivulla 73</i> .
	Yksi tai useampi terä on epätasapainossa. Katso kohta <i>Terien tarkistaminen sivulla 73</i> .
	Moottori on löystynyt.
Moottorista tulee liian kuuma.	Ilmansuodatin tai jäähdytysrivat ovat tukossa.
	Moottori on ylikuormittunut.
	Moottorin ympärillä ei ole riittävästi ilmavirtaa.
	Moottorin käyntinopeuden säädin on vaurioitunut.
	Öljyn taso on liian alhainen.
	Polttoaineletkussa on likaa.
	Sytytystulppa on vaurioitunut.
Akku ei lataudu.	Akun napojen kaapeliitännät ovat huonot. Katso kohta <i>Akun puhdistaminen sivulla 71</i> .
	Latausjohto on irti.
	Latausjärjestelmä on vaurioitunut.
Tuote liikkuu hitaasti tai epätasaisella nopeudella, tai se ei liiku lainkaan.	Ohitusvipu on kytketty.
	Voimansiirron käyttöhihna on löysällä tai vaurioitunut.
	Hydraulijärjestelmässä on ilmaa.
Terien voimansiirto ei kytkedy.	Leikkuulaitteen vetohihna on löystynyt.
	Sähkömagneettisen kytkennän kosketin on löystynyt.
	Terän voimansiirto on vaurioitunut tai irronnut kaapeliittimistä.
	Sulake on palanut.

Vika	Syy
Siirtoakseli vuotaa öljyä.	Tiivisteet tai kotelo ovat vaurioituneet.
	Hydraulijärjestelmässä on ilmaa.
Leikkuutullos ei ole tyydyttävä.	Oikean ja vasemman puolen rengaspaine on erilainen. Katso kohta <i>Rengaspaine sivulla 73</i> .
	Terät ovat vaurioituneet.
	Leikkuulaitteen jousitus ei ole vaakasuorassa.
	Terät ovat tylsät. Katso kohta <i>Terien tarkistaminen sivulla 73</i> .
	Tuotetta käytetään liian suurella nopeudella eteen tai taakse. Katso kohta <i>Hyvän leikkuutuloksen saavuttaminen sivulla 69</i> .
	Ruoho on pitkää. Katso kohta <i>Hyvän leikkuutuloksen saavuttaminen sivulla 69</i> .
	Leikkuulaitteessa on ruohotukos. Katso kohta <i>Laitteen puhdistaminen sivulla 71</i> .

Kuljettaminen, säilyttäminen ja hävittäminen

Kuljettaminen

- Kone on painava ja voi aiheuttaa ruhjevammoja. Ole varovainen, kun lastaat sitä ajoneuvoon tai perävaunuun tai purat sitä ajoneuvosta tai perävaunusta.
- Siirrä kone peruuttamalla hyväksytyä ramppia pitkin, rampin enimmäiskaltevuus on 10°. Älä nosta konetta.
- Käytä koneen kuljettamiseen hyväksytyä perävaunua.
- Varmista, että tunnet paikalliset liikennesäädökset ennen koneen kuljettamista perävaunussa tai tieliikenteessä.
- Katkaise koneen polttoaineen syöttö.
- Lukitse kone paikalleen hyväksytyillä välineillä, kuten hihnoilla. Käytä koneessa olevia sidontapisteitä. Seisontajarru ei riitä koneen lukitsemiseen kuljetuksen ajaksi.

Koneen hinaaminen



VAROITUS: Lue turvallisuutta käsittelevä luku niin, että ymmärrät sen sisällön, ennen koneen hinaamista. Katso kohta *Turvallisuus sivulla 61*.

- Ole varovainen hinatessasi konetta.
- Käytä konetta hitaasti hinauksen aikana.
- Jarrutusmatka on pidempi hinauksen aikana. Muista vähentää nopeutta ajoissa.
- Tee leveitä käännoksiä turvallisuussyistä.
- Älä hinaa lähellä ojia, avoimia vesialueita tai muita vaaranpaikkoja.

Säilytys

Valmistele laite kauden jälkeistä varastointia sekä yli 30 päivän varastointia varten. Jos polttoaine on polttoainesäiliössä yli 30 päivän ajan, tahmeat hiukkaset saattavat aiheuttaa kaasuttimen tukkeutumisen. Tämä haittaa moottorin toimintaa.

Jotta tahmeat hiukkaset eivät aiheuttaisi ongelmia säilytyksen aikana, lisää polttoaineeseen stabilointiainetta. Jos käytät alkylaattibensiiniä, stabilointiainetta ei tarvita. Jos käytät tavallista bensiiniä, älä siirry käyttämään alkylaattibensiiniä. Tämä saattaa aiheuttaa herkkien kumiosien kovettumisen. Lisää stabilointiainetta joko suoraan polttoainesäiliöön tai polttoaineen varastointiin käytettävään säiliöön. Noudata aina valmistajan ilmoittamaa seossuhdetta. Lisää stabilointiainetta ja käytä moottoria vähintään 10 minuuttia, kunnes polttoaine virtaa kaasuttiimeen.



VAROITUS: Älä koskaan jätä konetta, jonka polttoainesäiliössä on polttoainetta, sisälle tai huonosti tuulettuvaan tilaan. Polttoainehöyryjen joutuminen kosketuksiin avotulen, kipinöiden tai esimerkiksi lämpökattilan tai kuumavesivaraajan syytysliekin tai kuivauskaapin kanssa.



VAROITUS: Poista ruoho, lehdet ja muut syytyvät materiaalit koneesta, jotta tulipalon vaara pienenee. Anna koneen jäähtyä ennen varastointia.

- Puhdista kone, katso kohta *Laitteen puhdistaminen sivulla 71*.
- Poista tarpeettomat materiaalit jäähdytyspuhaltimesta.
- Korjaa maalivauriot, jotta kone ei ala ruostua.
- Tarkista, onko koneessa kuluneita tai vaurioituneita osia, ja kiristä löystyneet ruuvit ja mutterit.
- Irrota akku. Puhdista ja lataa akku, ja säilytä sitä viileässä paikassa.
- Vaihda moottoriöljy ja hävitä jätteöljy.
- Tyhjennä polttoainesäiliö. Käynnistä moottori ja anna sen käydä, kunnes kaasuttimessa ei ole enää polttoainetta.

Huomautus: Älä tyhjennä polttoainesäiliötä ja kaasutinta, jos stabilointiainetta on lisätty.

- Irrota tulpat ja kaada noin ruokalusikallinen moottoriöljyä kuhunkin sylinteriin. Levitä öljy pyöräyttämällä kampiakselia käsin ja aseta tulpat takaisin paikoilleen.
- Voitele kaikki voitelunipat, liitokset ja akselit.
- Säilytä konetta puhtaassa ja kuivassa paikassa suojapeitteellä peitettynä.

Hävittäminen

- Kemikaalit voivat olla vaarallisia, eikä niitä saa kaataa maahan. Hävitä käytetyt kemikaalit aina viemällä ne huoltoliikkeeseen tai asianmukaiseen keräyspisteeseen.
- Kun kone tulee elinkaarensa päähän, toimita se jälleenmyyjälle tai asianmukaiseen keräyspisteeseen.
- Öljy, öljynsuodattimet, polttoaine ja akku voivat aiheuttaa negatiivisia ympäristövaikutuksia. Noudata paikallisia kierrätysvaatimuksia ja säädöksiä.
- Älä hävitä akkua kotitalousjätteen mukana.
- Toimita akku Husqvarna-huoltoliikkeeseen tai vie se käytettyjen akkujen keräyspisteeseen.

Tekniset tiedot

Tekniset tiedot

	Z454X
Moottori	
Merkki/malli	Kawasaki/FR691V
Moottorin nimellisteho, hv/kW ²⁷	21,6/16,1
Iskutilavuus, cm ³	726
Moottorin enimmäiskierrosnopeus, r/min	3 000 ± 100
Polttoaine, lyijytön, vähimmäisoktaaniluku, enintään 10 % etanolia, MTBE enintään 15 %	87 AKI/91 RON
Säiliön tilavuus, gal/l	6 / 22,7
Öljy	Luokka SJ, SL, SM, SN tai SP SAE40, SAE30, SAE20W-50, SAE10W-40, SAE10W-30, SAE5W-20
Öljyn tilavuus, unssia / litraa (kun öljynsuodatinta ei vaihdeta)	60,9 / 1,8
Öljyn tilavuus, unssia / litraa (kun öljynsuodatin vaihdetaan)	71 / 2,1
Voitelujärjestelmä	Öljynsuodattimella varustettu painevoitelu
Jäähdytysjärjestelmä	Ilmajäähdytys
Ilmansuodatin	Kulutuksen kestävä suodatin
Laturi, V, A, nopeudella 3 600 r/min	12 V, 15 A nopeudella 3 600 ± 100 r/min
Käynnistysmoottori	Sähkökäynnistys 12 V
Mitat	
Pituus, in./cm	76,5 / 194,3
Leveys, in./cm	49,5 / 125,7
Leveys, ruohonohjain ylhäällä, in./cm	57 / 144,8
Leveys, ruohonohjain alhaalla, in./cm	67,25 / 170,8
Korkeus, in. / cm (pois lukien ROPS)	49,25 / 125,1
Korkeus, in. / cm (ROPS ylöspäin)	63,75 / 161,9
Paino säiliöt tyhjinä, lb/kg	865 / 392,4
Enimmäiskaltevuus, astetta	10
Leikkuuleveys, in./cm	137
Leikkuukorkeus, in./cm	1,5–4,5 / 3,8–11,4
Leikkuulaite	
Leikkuulaitteen rakenne	Tehdasvalmisteinen, 10 säätötyökaloa

²⁷ Moottorin valmistajan ilmoittama nimellisteho on moottorimallia edustavan tyyppillisen tuotantomootorin keskimääräinen bruttoteho (r/min) mitattuna moottorin kokonaistehon SAE-standardin mukaisesti. Katso moottorin tekniset tiedot moottorin valmistajalta.

	Z454X
Terien lukumäärä	3
Terän pituus, in./cm	18,3 / 46,4
Terien kytkentä	Sähkökytkin
Tuottavuus, eekkeriä/h / m ² /h	3,9 / 15861,1
Renkaat	
Rengaspaine, takana – edessä, kPa/PSI/bar	103/15/1
Etupyörät, tuumaa	13 x 6,5-6
Takarenkaat, Turf, ilmarenkaat, tuumaa	23 x 10,5-12
Maakosketuspyörä	4 säädettävää
Voimansiirto	
Voimansiirto	Parker HTE 12
Vaihteistoöljy	Parker HT-1000, Castrol Syntec 5W-50, Amsoil AW ISO 68, Shell TTF-SB, muu ensiluokkainen synteettinen (väh. 15W40)
Ohjaussauva	Vaahtopintaiset kaksoisvivut
Suurin sallittu eteenpäinajonopeus, mph/km/h	9/14
Suurin sallittu peruutusnopeus, mph/km/h	4/6,5
Jarrut	Mekaaninen seisontajarru
Sähköjärjestelmä	
Akku	12 V, 180 CCA -luokka
Sytytystulppa	NGK BPR4ES
Kärkiväli, in./mm	0,03/0,75
Sytytystulpan kiristysmomentti, ft-lb/Nm	16/22
Melupäästöt ²⁸	
Äänentehotaso, mitattu dB(A)	104
Äänentehotaso, taattu L _{WA} dB(A)	105
Tärinätasot ²⁹	
Tärinätaaso ohjaussauvoissa, m/s ²	1,27
Tärinätaaso istuimella, m/s ²	0,08

²⁸ Melupäästö ympäristöön äänitehona (L_{WA}) EY-direktiivin 2000/14/EY mukaisesti mitattuna. Laitteen ilmoitettu äänentehotaso on mitattu käyttäen alkuperäistä terälaitetta, joka antaa suurimman äänentehotason. Taatun ja mitatun äänitehön erona on se, että taattu ääniteho sisältää myös mitatun tuloksen hajonnan ja vaihtelun saman mallin eri laitteiden välillä direktiivin 2000/14/EY mukaisesti.

²⁹ Ilmoitetuilla tiedoilla vastaavasta tärinätasosta tyypillinen tilastollinen hajonta (vakiopoikkeama) on 1 m/s².

Akun latausajat

Vakioakku	Latausta jäljellä	Keskimääräinen latausaika täyteen lataukseen 26 °C:ssa ³⁰			
		Maksiminopeus, kun virta:			
		50 A	30 A	20 A	10 A
12,6 V	100 %	Täyteen ladattu			
12,4 V	75 %	20 min	35 min	48 min	90 min
12,2 V	50 %	45 min	75 min	95 min	180 min
12,0 V	25 %	65 min	115 min	145 min	280 min
11,8 V	0 %	85 min	150 min	195 min	370 min

Huolto

Huolto

Tarkastuta kone vuosittain valtuutetussa huoltoliikkeessä. Näin varmistat, että tuote pysyy turvallisena ja että se on huippukunnossa sesonkiaikana. Huollot ja kunnostukset kannattaa tehdä talvella.

Jos tilaat varaosia, kerro koneen ostovuosi, malli, tyyppi ja sarjanumero.

Käytä vain alkuperäisiä varaosia.

Sähkökaavio

(Kuva 3)

³⁰ Akun latausaika voi vaihdella akun kapasiteetin, kunnan, iän, lämpötilan ja laturin tehokkuuden mukaan.

EU-vaatimustenmukaisuusvakuutus

Husqvarna AB, SE 561 82 Huskvarna, RUOTSI,
vakuuttaa täten, että oheinen laite:

Kuvaus	Polttomootorillinen istuttava ajoruhonleikkuri
Tuotemerkki	Husqvarna
Alusta / Tyyppi / Malli	Z454X
Erä	Sarjanumero alkaen 2021

vastaavat täysin seuraavien EU:n direktiivien ja
asetusten vaatimuksia:

Direktiivi/asetus	Kuvaus
2006/42/EC	Konedirektiivi
2011/65/EU	Tiettyjen vaarallisten aineiden käytön rajoittamisesta annettu direktiivi
2014/30/EU	EMC-direktiivi
2000/14/EY, 2005/88/EY	Melupäästädirektiivi

Asiassa sovelletaan seuraavia yhdenmukaistettuja
standardeja ja/tai teknisiä määräyksiä: EN
ISO 12100:2010, EN ISO 14982:2009, EN
ISO 5395-1:2013/A1:2018, EN ISO 5395-3:2013/
A1:2017/A2:2018, EN ISO 3744:2010, EN ISO
11094:1991, EN 1032:2009, EN IEC 63000:2018.

Ilmoitetut meluarvot on annettu
direktiivin 2000/14/EY liitteen VI
mukaisesti tämän käyttöohjekirjan teknisissä
tiedoissa sekä allekirjoitetussa EU:n
vaatimustenmukaisuusvakuutuksessa.

Oheinen polttomootorillinen istuttava
ajoruhonleikkuri on tarkistetun mallikappaleen
mukainen.

Husqvarna AB:n, SE 561 82 Huskvarna, RUOTSI,
puolesta, Huskvarna, 2017-09-30



Claes Losdal

Teknisestä dokumentaatiosta vastaava edustaja
(Kuva 28)

INNHold

Samsvarserklæringer.....	84	Transport, oppbevaring og avhending.....	102
Innledning.....	84	Tekniske data.....	104
Sikkerhet.....	86	Service.....	106
Drift.....	91	EU-samsvarserklæring.....	107
Vedlikehold.....	94	Vedlegg	164
Feilsøking.....	100		

Samsvarserklæringer

Samsvarskrav

Samsvarserklæring er gjengitt på etikettene som er plassert på motoren og/eller i motorrommet. Disse etikettene må ikke fjernes. Sertifikatene kan også bli levert med maskinen eller være angitt i

motorhåndboken. Ta vare på dem, de er verdifulle dokumenter.

For å implementere forbedringer kan spesifikasjoner og konstruksjoner endres uten forhåndsvarsel.

Innledning

Inspeksjon før levering og produktnumre

Dette produktet har blitt inspisert før levering. Pass på at du mottar et signert eksemplar av inspeksjonsdokumentet fra forhandleren din.

Serviceverkstedets kontaktinformasjon:	
Denne brukerhåndboken er for produktet med produktnummer/serienummer:	
/	
Motor:	
Girkasse:	

Produktnumrene finner du på typeskiltet. Se *Produktoversikt på side 84* for å se typeskiltets plassering.

Produktbeskrivelse

Dette produktet er en traktorklipper. Føreren styrer og justerer hastigheten til klipperen med styrespaker. En timeteller viser hvor mange timer klipperen har vært i bruk.

Produktoversikt

(Fig. 1)

1. Styrespaker
2. Parkeringsbrems
3. Justeringskontroll
4. Timeteller
5. Drivstoffventil
6. Utløspak for hydraulikk
7. Sikringer
8. Drivstofflokk

Bruksområder

Klipperen er konstruert for å klippe gress kun på åpne og flate områder. Ikke bruk produktet til andre oppgaver.

9. Struper
10. Tenningsbryter
11. Gassregulator
12. Kraftuttaksknapp
13. Drivstoffmåler
14. Spak for setejustering
15. Løftespak for klippeaggregat
16. Typeskilt
17. ROPS

Veltebeskyttelse (ROPS)

Veltebeskyttelse er en beskyttende bølge som reduserer risikoen for personskade dersom produktet velter. Bruk veltebeskyttelsen og sikkerhetsbeltet når du bruker produktet i skråninger.

Styrespaker

Klipperens retning styres med de to styrespakene. Se *Produktoversikt på side 84*. Styrespakene kan flyttes forover og bakover fra en nøytral stilling. Se *Slik bruker du produktet på side 93*.

Dødmannskontroll (OPC)

Dødmannskontrollen kobles inn når føreren reiser seg fra setet. Motoren og driften til knivene stopper hvis knivene er aktivert eller parkeringsbremsen ikke er på. Se *Driftsforhold på side 89*.

Tenningsnøkkel

Tenningsnøkkelen har fire stillinger:

- Startstilling (A)
- Kjørestilling (B)
- Hovedlys-stilling (C)
- Stopp-stilling (D)

(Fig. 33)

Frontlykter

(Fig. 33)

- Vri tenningsnøkkelen til hovedlys-stilling (C) for å bruke klipperen med hovedlysene på.
- Vri tenningsnøkkelen til kjørestilling (B) for å bruke klipperen med hovedlysene av.

Gassregulator

Gassregulatoren justerer motorens og knivenes hastighet hvis knivene er koblet inn. Gassregulatoren har to endestillinger, tomgangsturtall og full gass. (Fig. 34)

- Tomgangsturtall (A) – reduserer motorturtallet.
- Full gass (B) – øker motorturtallet.



OBS: Ikke la motoren gå på tomgang (A) lenger enn nødvendig. For lang tid med tomgangsturtall kan redusere levetiden til tenningene.

Struper

Struperen brukes ved kaldstart for å tilføre mer drivstoff til motoren. Trekk opp struperen når du starter en kald motor.

Se *Produktoversikt på side 84* for å se struperens posisjon.

Kraftuttaksknapp

Kraftuttaksknappen kobler inn og ut kraftuttaksløtsjen og klippeaggregatet eller annet utstyr som er koblet til den. De korrekte startbetingelsene må følges hvis du vil koble inn driften av knivene. Se *Driftsforhold på side 89* for riktige startforhold.

- Trekk ut kraftuttaksknappen for å koble inn driften av knivene eller annet utstyr.

(Fig. 35)

- Trykk inn kraftuttaksknappen for å koble ut driften av knivene eller annet utstyr.

(Fig. 36)

Drivstoffmåler

Drivstoffmåleren viser drivstoffnivået og blinker gult når drivstoffnivået er ca. 3,8 liter. Se *Produktoversikt på side 84* for å se drivstoffmålerens posisjon.

(Fig. 37)

Drivstoffventil

Se *Produktoversikt på side 84* for informasjon om drivstoffventilens stilling.

Drivstoffventilen lukkes når tapen på bryteren står vinkelrett i forhold til drivstoffledningen.

Sikringer

Sikringene er i sikringsboksen. Sikringsboksen er under setet. Vipp setet forover for å få komme til sikringsboksen. Se merket på sikringsboksen for å identifisere de forskjellige sikringene.

Timeteller

Klipperen har en timeteller som viser hvor mange driftstimer knivene har vært innkoblet. Se *Produktoversikt på side 84* for å se timetellerens posisjon.

(Fig. 38)

Hver 50. time vil et oljenivåsymbol vises i 2 timer. Se *Smøreskjema på side 100*.

Symboler på produktet

(Fig. 4) **ADVARSSEL:** Dette produktet kan være farlig og føre til alvorlig personskade eller død for brukeren eller andre. Vær forsiktig, og bruk produktet riktig.

(Fig. 5) Bruk vernebriller.

(Fig. 6) Parkeringsbrems

(Fig. 7) Motorturtall – høyt

(Fig. 8) Langsom

(Fig. 9)	Drivstoff	(Fig. 28)	Dette produktet samsvarer med gjeldende EF-direktiver.
(Fig. 10)	Bruk vernehansker.	(Fig. 29)	Dette produktet samsvarer med gjeldende britiske direktiver.
(Fig. 11)	Stopp motoren før vedlikehold.	(Fig. 30)	Hold avstand til utkastagregatet.
(Fig. 12)	Må ikke brukes uten deflektor eller oppsamler.	(Fig. 31)	Advarsel! Batterisyrer er korroderende, eksplosiv og brennbar.
(Fig. 13)	Bruk alltid godkjent hørselsvern.	(Fig. 32)	Hold kroppsdeler unna roterende deler.
(Fig. 14)	Ikke sett foten her.		
(Fig. 15)	Nøytral		
(Fig. 16)	Revers	yyyywwxxxx	Typeskiltet viser serienummeret. yyyy er produksjonsåret, og ww er produksjonsuken.
(Fig. 17)	Les bruksanvisningen nøye, og forsikre deg om at du forstår instruksjonene før du bruker produktet.		
(Fig. 18)	Hold en sikker avstand fra klipperen.		
(Fig. 19)	Ikke bruk klipperen i bakker med mer enn 10 graders helling.		
(Fig. 20)	Ikke la passasjerer sitte på.		
(Fig. 21)	Se opp for gjenstander som slynges ut og rikosjetterer.		
(Fig. 22)	Hold hender og føtter unna.		
(Fig. 23)	Hold hender borte fra bevegelige deler.		
(Fig. 24)	Se opp for personer og dyr når klipperen kjører forover.		
(Fig. 25)	Se opp for personer og dyr når klipperen kjører bakover.		
(Fig. 26)	Struper		
(Fig. 27)	Lydeffektiv		

Merk: Øvrige symboler/klistremerker angitt på produktet gjelder sertifiseringskrav for enkelte markeder.

Skader på produktet

Vi er ikke ansvarlige for skader på produktet vårt hvis:

- Produktet er reparert på feil måte.
- Produktet er reparert med deler som ikke kommer fra produsenten eller som ikke er godkjent av produsenten.
- Produktet har et tilbehør som ikke kommer fra produsenten eller som ikke er godkjent av produsenten.
- Produktet er ikke reparert på et godkjent servicesenter eller av en godkjent aktør.

Euro V-utslipp



ADVARSEL: Tukling med motoren opphever EU-type-godkjenningen til dette produktet.

Sikkerhet

Sikkerhetsdefinisjoner

Advarsler, oppfordringer og merknader brukes for å understreke spesielt viktige deler av bruksanvisningen.



ADVARSEL: Brukes hvis det er fare for personskade eller død for brukeren eller andre personer om instruksjonene i håndboken ikke følges.



OBS: Brukes hvis det er fare for skade på produktet, annet materiell eller nærliggende områder om instruksjonene i håndboken ikke følges.

Merk: Brukes for å gi mer nødvendig informasjon for en spesifikk situasjon.

Generelle sikkerhetsinstruksjoner



ADVARSEL: Les de følgende advarselsinstruksjonene før du bruker klipperen.



ADVARSEL: Hvis advarslene og instruksjonene ikke følges, kan det føre til alvorlig skade på brukeren eller andre personer. Eieren må ha forstått disse instruksjonene, og må bare la gressklipperen brukes av godkjente personer som forstår disse instruksjonene. Alle som bruker klipperen, må ha god fysisk og psykisk helse, og må ikke være påvirket av medikamenter.



ADVARSEL: Dette produktet kan kutte av hender og føtter og slynge ut gjenstander. Dersom følgende sikkerhetsanvisninger ikke blir fulgt, kan dette føre til alvorlig personskade eller død.

- Les, forstå og følg instruksjonene og advarslene i dette dokumentet, brukerhåndboken og på maskinen, motoren og utstyret.
- Klipperen må bare brukes av brukere som er ansvarlige og har fått opplæring, er kjent med instruksjonene og er fysisk i stand til å bruke klipperen.
- Sørg for å informere en person om at du skal bruke produktet, i tilfelle det oppstår en personskade eller ulykke.
- Ikke ha passasjerer på klipperen, og hold personer unna.
- Bruk ikke produktet hvis du er påvirket av alkohol eller medikamenter.
- Følg produsentens anbefalinger for hjulvekter eller motvekter.
- Lær deg hvordan du trygt bruker produktet og styreenheten, og hvordan du stopper produktet raskt.
- Lær deg å gjenkjenne sikkerhetsmerkene.
- Hold produktet rent, slik at du tydelig kan lese skilt og merker.
- Husk at brukeren er ansvarlig for ulykker som involverer andre personer eller deres eiendom.
- Bruk bare produktet i dagslys eller med god belysning. Hold produktet på trygg avstand fra hull eller andre ujevnheter i bakken. Vær på utkikk etter mulige farer.
- Ikke la barn eller andre personer som ikke er godkjente som brukere av produktet, bruke eller utføre vedlikehold på det. Aldersgrense for bruk kan være underlagt lokale bestemmelser.
- Kontroller at det ikke befinner seg andre personer i nærheten av produktet når du starter

motoren, kobler inn driften eller setter det i bevegelse.

- Hold et øye med trafikken når du klipper i nærheten av eller beveger deg over en vei.
- Bruk ikke produktet dersom du er trett, har drukket alkohol eller bruker medisiner eller noe annet som kan ha en negativ innvirkning på syn, vurderingsevne eller kroppskontroll.
- Parker alltid produktet på en jevn overflate med motoren avslått.
- Ikke modifier dette produktet.
- Ikke bruk produktet hvis det er mulighet for at andre personer har modifisert produktet.

Sikkerhetsinstruksjoner vedrørende barn



ADVARSEL: Barn kan bli alvorlig skadet eller drept av dette produktet. Les de følgende advarselsinstruksjonene før du bruker produktet. Hold barn på avstand.

- Tragiske ulykker kan skje hvis brukeren ikke er oppmerksom på barn i området. Barn blir ofte tiltrukket av produktet og klippingen. Gå aldri ut fra at barn kommer til å oppholde seg der du så dem sist.
- Hold barn borte fra driftsområdet og under tilsyn av en annen ansvarlig voksen person enn brukeren.
- Hold øynene åpne, og slå av produktet umiddelbart hvis barn kommer inn i arbeidsområdet. Vær svært forsiktig i nærheten av hjørner, busker, trær eller annet som hindrer fri sikt.
- Vær ekstra forsiktig når du nærmer deg et uoversiktlig hjørne, busker, trær eller andre gjenstander som kan skjule et barn.
- Før og mens du rygger produktet, må du ikke bak deg og nedover etter små barn.
- Ikke la barn bruke produktet.
- American Academy of Pediatrics (Det amerikanske barnelegeakademiet) anbefaler at barn må være minst 16 år før de bruker en sittegressklipper.
- Ikke kjør med barn på maskinen, selv om kniven(e) er slått av. Barn kan falle av og bli alvorlig skadet eller påvirke klipperens sikkerhet. Barn som har fått sitte på tidligere, kan plutselig dukke opp i klippeområdet for en ny kjøretur, og bli overkjørt eller rygget ned av produktet.

Sikkerhetsinstruksjoner for drift



ADVARSEL: Les de følgende advarselsinstruksjonene før du bruker produktet.



ADVARSEL: Ikke berør motoren eller eksossystemet under eller rett etter bruk. Motoren og eksossystemet blir svært varme under bruk. Fare for brannskader, brann og skade på eiendom eller nærliggende områder. Hold avstand til busker og andre gjenstander ved bruk av produktet.

- Motoren skal bare gå i godt ventilerte områder. Avgassene inneholder karbonmonoksid, en dødelig gift.
- Klipperen må bare brukes i dagslys eller ved god kunstig belysning.
- Fjern gjenstander som steiner, leker, ståltråd osv. som kan sette seg fast i knivene og bli kastet ut.
- Vær oppmerksom på hull, hjulspor, ujevnheter, steiner eller andre skjulte farer. Ujevnt terreng kan føre til at klipperen velter, eller føre til at brukeren mister balansen eller fotfestet.
- Unngå å plassere hender eller føtter nær roterende deler eller under klipperen. Hold alltid avstand til utkaståpningene.
- Ikke bruk produktet hvis ikke oppsamleren, utkasteskjermen eller annet sikkerhetsutstyr er på plass og fungerer som de skal.
- Materialutkastet må aldri rettes mot noen. Unngå å kaste ut materiale mot en vegg eller hindring. Materialet kan bli kastet tilbake på brukeren. Stopp kniven(e) når du kjører over gruslagt underlag.
- La aldri klipperen stå uten tilsyn når motoren er i gang. Parker alltid på et jevnt underlag, koble fra tilbehøret, aktiver parkeringsbremsen og stopp motoren.
- Ikke klipp i revers hvis det ikke er absolutt nødvendig. Se alltid ned og bak maskinen før og under rykking.
- Reduser hastigheten før du svinger.
- Reduser hastigheten før du runder hjørner.
- Data viser at brukere over 60 år er involvert i en stor del av personskadene som oppstår ved bruk av kjøregressklippere. Slike brukere må vurdere sin evne til å bruke kjøregressklipperen på en måte som er trygg nok til å beskytte dem selv og andre mot personskade.

Sikkerhetsinstruksjoner for bruk i skråninger



ADVARSEL: Les de følgende advarelsinstruksjonene før du bruker produktet.

Hellinger er en viktig ulykkesfaktor. Kjøring i hellinger krever ekstra forsiktighet.

- Kjør i produsentens anbefalte retning i hellinger. Vær forsiktig ved bruk i nærheten av stup.

- Unngå å klippe vått gress. Dekkene kan miste grepet.
- Ikke bruk klipperen under noen omstendigheter hvis du er usikker på klipperens trekraft, styring eller stabilitet. Dekkene kan skli selv om hjulene er stoppet.
- Ha alltid klipperen i gir når du kjører ned en skråning. Ikke kjør i nedoverbakke.
- Unngå å starte eller stoppe i hellinger. Ikke foreta plutselige hastighets- eller retningsendringer. Sving sakte og gradvis.
- Hvis dekkene mister grepet, kobler du ut knivene og fortsetter langsomt rett ned bakken.
- Vær ekstra forsiktig når du bruker klipperen med gressoppsamler eller annet tilbehør. Tilbehør kan påvirke klipperens stabilitet.
- Når du klipper i skråninger, øker risikoen for at du kan miste kontrollen over produktet og at det velter. Dette kan føre til personskade eller død. Du må alltid klippe forsiktig i skråninger. Hvis du ikke kan rygge opp en skråning, eller hvis du ikke føler deg trygg, bør du ikke klippe der.
- Fjern steiner, greiner og andre hindringer.
- Klipp gresset i skråningen opp og ned, ikke fra side til side.
- Ikke bruk produktet i skråninger som heller mer enn 10 grader.
- Kjør jevnt og langsomt i skråninger.
- Vær på utkikk etter og hold deg unna furer, hull og ujevnheter. Det er større fare for at produktet velter på underlag som ikke er flatt. Høyt gress kan skjule hindringer.
- Unngå å klippe nær kanter eller grøfter. Hold deg minst én maskinbredde unna disse farene. Produktet kan plutselig velte hvis et av hjulene kommer over kanten i en bratt skråning eller en grøft, eller hvis en kant gir etter.

Sikkerhetsinstruksjoner for bruk med veltebeskyttelse



ADVARSEL: Veltebeskyttelsens konstruksjon kan bli svekket hvis klipperen velter, eller hvis det forekommer endringer i veltebøylesystemet. Hvis dette forekommer MÅ hele veltebøylekonstruksjonen skiftes.

- ROPS er en integrert og effektiv sikkerhetsinnretning. Ikke ta av eller modifier veltebeskyttelsen.
- Hold den sammenleggbare veltebeskyttelsen i løftet og låst posisjon og bruk sikkerhetsbelte når du bruker klipperen.
- Senk et sammenleggbart ROPS midlertidig bare når det er helt nødvendig. Ikke bruk sikkerhetsbeltet når ROPS er klappet ned. Det er ingen veltebeskyttelse når den sammenleggbare veltebeskyttelsen er i ned-stillingen.

- Skift ut et skadet ROPS. Ikke reparer eller endre veltebeskyttelsen.

Personlig verneutstyr



ADVARSEL: Les de følgende advarelinstruksjonene før du bruker produktet.

- Benytt godkjent verneutstyr når du bruker produktet. Verneutstyr kan aldri fullstendig forhindre skade, men det reduserer skadeomfanget hvis ulykken inntreffer. Spør forhandleren din om hjelp til å velge riktig utstyr.
- Bruk alltid godkjent hørselsvern. Langvarig eksponering for støy kan gi varige hørselsskader.
- Ha derfor alltid på deg vernebriller mens du betjener produktet eller når produktet skal justeres eller repareres.
- Bruk alltid vernesko eller vernestøvler. Ståltupp er anbefalt. Bruk ikke produktet barbert.

(Fig. 39)

- Bruk hansker når det er nødvendig, for eksempel når du fester, undersøker eller rengjør klippeutstyret.
- Ikke bruk romslige klær, smykker eller andre gjenstander som kan sette seg fast i de bevegelige delene.
- Ikke ha på deg shorts når du bruker produktet.
- Ha førstehjelpsutstyr og brannslukningsapparat for hånden.

Sikkerhetsutstyr på produktet



ADVARSEL: Les de følgende advarelinstruksjonene før du bruker produktet.

- Ikke bruk et produkt med sikkerhetsutstyr som er skadet, eller som ikke fungerer som det skal. Utfør regelmessig kontroll av sikkerhetsutstyret. Kontakt Husqvarna-serviceverkstedet ditt dersom sikkerhetsutstyret er defekt.
- Ikke foreta endringer på sikkerhetsinnretningene. Ikke bruk produktet hvis beskyttelsesplater, beskyttelsesdeksler, sikkerhetsbrytere eller andre sikkerhetsinnretninger ikke er festet eller er defekte.

Slik kobler du veltebeskyttelsen (ROPS) inn og ut

- Ta ut de to pinnene som holder veltebeskyttelsen på plass, og brett den bakover for å koble ut. Veltebøylen kobles inn i motsatt rekkefølge. (Fig. 40)



ADVARSEL: Følg disse instruksjonene for veltebeskyttelsen og sikkerhetsbeltet.

- Ikke bruk sikkerhetsbeltet hvis veltebeskyttelsen er utkoblet.

- Bruk alltid sikkerhetsbeltet når veltebeskyttelsen er innkoblet.
- Kontroller at veltebeskyttelsen er riktig festet og ikke er skadet.

Slik kontrollerer du tenningsnøkkelen

- Start og stopp motoren for å utføre en kontroll av tenningsnøkkelen. Se *Slik starter du motoren på side 93* og *Slik slår du av motoren på side 93*.
- Forsikre deg om at motoren starter når du vrir tenningsnøkkelen til startstillingen.
- Forsikre deg om at motoren stopper umiddelbart når du vrir tenningsnøkkelen til stoppstillingen.

Driftsforhold

Disse betingelsene må være oppfylt for at motoren skal starte:

- Styrespakene er i nøytralstilling.
- Parkeringsbremsen er satt på.
- Driften av knivene er koblet ut.
- Dødmannskontrollen skyves ned.

Motoren skal stoppe i disse situasjonene:

- Parkeringsbremsen er ikke satt på, og føreren reiser seg fra setet.
- Knivene er innkoblet, og føreren reiser seg fra setet.

Prøv å starte motoren når en av betingelsene ovenfor ikke er oppfylt. Endre betingelsene og prøv igjen. Utfør denne kontrollen daglig.

Parkeringsbrems



ADVARSEL: Hvis parkeringsbremsen ikke virker, kan produktet begynne å bevege seg og forårsake personskade eller skade på eiendom. Sørg for at parkeringsbremsen regelmessig undersøkes og justeres.

Se *Slik kontrollerer du parkeringsbremsen på side 96*.

Lyddemper



ADVARSEL: Ikke bruk produktet hvis lyddemperen mangler eller er skadet. En skadet eller manglende lyddemper øker lydnivået og brannfaren.

Lyddemperen begrenser støynivået til et minimum, og sender avgassene bort fra brukeren.

Kontroller lyddemperen regelmessig for å sikre at den er riktig montert og ikke skadet.



ADVARSEL: Lyddemperen blir svært varm under og etter bruk, og når motoren går på tomgang. Vær forsiktig

i nærheten av brannfarlige materialer og/eller avgasser for å unngå brann.

Slik kontrollerer du lydempere

- Kontroller lydempere regelmessig for å sikre at den er riktig montert og ikke skadet.

Gnistfanger

Klipperen har en intern forbrenningsmotor. Ikke bruk klipperen i nærheten av vegetasjon uten en gnistfanger som er godkjent av lokale eller nasjonale lover og forskrifter. Nasjonal lovgivning gjelder på offentlige landområder.

En gnistfanger til lydempere er tilgjengelig via den godkjente Husqvarna-forhandleren.

Beskyttelsesdeksler

Manglende eller skadde beskyttelsesdeksler øker risikoen for skade fra bevegelige deler og varme overflater. Kontroller beskyttelsesdekslene før du bruker produktet. Sørg for at beskyttelsesdekslene er riktig festet og ikke har sprekker eller andre skader. Defekte deksler må skiftes.

Drivstoffsikkerhet



ADVARSEL: Les de følgende advarelinstruksjonene før du bruker produktet.



ADVARSEL: Vær forsiktig med drivstoff. Det er svært brannfarlig og kan forårsake personskade og skade på eiendom.

- Slukk alle sigaretter, sigarer, piper, og andre antenneskilder.
- Bruk bare en godkjent drivstoffbeholder.
- Ikke fjern drivstofflokket eller fyll drivstoff mens motoren er i gang eller er varm.
- Ikke fyll på drivstoff innendørs eller på innelukkede steder.
- Når du har fylt drivstoff, setter du på tanklokket igjen og strammer det godt.
- Ikke oppbevar klipperen eller drivstoffbeholderen, eller fyll på drivstoff, der det er åpen flamme, gnister eller pilotflamme, som på en varmtvannsbereder eller andre apparater.
- Skift klær umiddelbart hvis du søler drivstoff på klærne.
- Hvis det søles drivstoff, må du ikke prøve å starte motoren, og du må unngå å skape noen form for tenning før drivstoffdampen er borte.
- Unngå brann: Hold klipperen fri for gress, løv eller annet oppsamlet rusk. Tørk opp olje eller drivstoffsøl, og fjern eventuelt rusk som er fuktet med drivstoff. La klipperen kjøles ned før lagring.

- Vær ekstra forsiktig ved håndtering av bensin og annen drivstoff. De er brennbare, og dampene er eksplosive.
- Bensin og bensindamp er giftig og svært brennbar. Vær forsiktig med bensin for å unngå personskade eller brann.
- La motoren bli avkjølt før du fyller på drivstoff.
- Ikke fyll drivstoff i nærheten av gnister eller flammer.
- Dersom det er lekkasjer i drivstoffsystemet, må du ikke starte motoren før lekkasjen er reparert.
- Fyll ikke over anbefalt drivstoffnivå. Varmen fra motoren og solen gjør at drivstoffet utvider seg slik at det renner over, hvis tanken fylles for mye.
- Lagre produktet og drivstoffet på en måte som ikke medfører fare for drivstofflekkasje eller at avgasser kan forårsake skade.

Transportsikkerhet

- Bruk et godkjent transportkjøretøy til å transportere produktet.
- Produktet er tungt og kan forårsake klemskade. Vær forsiktig når du laster det på eller av et kjøretøy eller en tilhenger.
- Nasjonal eller lokal lovgivning kan sette grenser for transport av produktet.
- Brukeren av transportkjøretøyet er ansvarlig for å feste produktet sikkert ved transport. Se *Transport på side 102*.

Tauing

- Bruk ramper i full bredde for lasting og lossing av klipperen for transport.

Sikkerhet ved tauing

- Følg produsentens anbefalte vektbegrensning for utstyr som slepes og sleping i skråninger.
- Bruk bare tauestyr som er godkjent av Husqvarna.
- Bruk trekroken til å feste utstyret.
- Kontroller at ingen andre personer er i nærheten av klipperen når du tauer utstyr.
- Ikke la barn eller andre oppholde seg på eller i utstyret som slepes.
- Ikke slep i skråninger eller på ujevnt underlag. Vekten av utstyret som slepes, kan føre til tap av veigrep og kontroll.

Batterisikkerhet



ADVARSEL: Et skadet batteri kan eksplodere og forårsake personskade. Hvis batteriet er deformert eller skadet, må du ta kontakt med et godkjent Husqvarna-serviceverksted.



ADVARSEL: Les de følgende advarelinstruksjonene før du bruker produktet.

- Bruk vernebriller når du er i nærheten av batterier.
- Ikke ha på deg klokker, smykker eller andre metallgjenstander i nærheten av batteriet.
- Oppbevar batteriet utlignelig for barn.
- Lad batteriet på et sted med god luftsirkulasjon.
- Ha minst én meter klaring til lettantennelige materialer når du lader batteriet.
- Kast brukte batterier. Se *Kassering på side 103*.
- Eksplosive gasser kan komme fra batteriet. Ikke røyk i nærheten av batteriet. Hold batteriet unna åpen ild og gnister.

som sender ut væske under høyt trykk. Hvis det oppstår en lekkasje, må klipperen umiddelbart vedlikeholdes av en kvalifisert tekniker.



ADVARSEL: Avgassene fra motoren inneholder karbonmonoksid, som er en luktfri, giftig og svært farlig gass. Ikke kjør klipperen i innelukkede områder eller på steder uten tilstrekkelig ventilasjon.

Sikkerhetsinstruksjoner for vedlikehold



ADVARSEL: Les de følgende advarselinstruksjonene før du bruker produktet.



ADVARSEL: Produktet er tungt og kan forårsake personskader eller skader på eiendom eller det nærliggende området. Ikke utfør vedlikehold på motoren eller klippeaggregatet uten at disse betingelsene er oppfylte:

- Motoren er slått av.
- Produktet er parkert på et flatt underlag.
- Parkeringsbremsen er satt på.
- Tenningsnøkkelens står i stopp-stilling og er tatt ut.
- Knivene er frakoblet.
- Alle bevegelige deler har stoppet.
- Tenningskablene er fjernet fra tennpluggene.



ADVARSEL: Væske som spruter ut under trykk, kan ha tilstrekkelig kraft til å trenge gjennom huden og forårsake alvorlig personskade. Hvis væske trenger inn i huden, må du oppsøke lege umiddelbart. Hold kroppen og hendene unna pinnehull eller dyser

- Hold produktet i god stand. Bytt ut slitte eller skadde deler.

Vær forsiktig når du utfører vedlikehold på knivene. Pakk inn kniven(e) eller bruk hansker. Bytt ut ødelagte blader. Ikke reparer eller endre knivene.

Hvis en tennpluggledning og/eller en negativ batterikabel er koblet til, må de kobles fra før det utføres reparasjoner.

For best mulig ytelse og sikkerhet skal det utføres regelmessig vedlikehold på produktet, som angitt i vedlikeholdsplanen. Se *Vedlikeholdsskjema på side 94*.

- Elektrisk støt kan forårsake personskade. Ikke berør kablene mens motoren er i gang. Ikke utfør en funksjonstest på tenningsystemet med fingrene.
- La produktet bli avkjølt før du utfører vedlikehold i nærheten av motoren.
- Knivene er skarpe og kan forårsake kuttskader. Sett beskyttelse på knivene eller bruk vernehansker når du arbeider med dem.
- Motoren må ikke dreies hvis tennpluggen eller tenningskabelen er fjernet.
- Forsikre deg om at alle mutre og bolter er riktig trukket til, og at utstyret er i god stand.
- Ikke still på justeringen av regulatorene. Hvis motorens turtall er for høyt, kan produktets komponenter bli skadet. Se *Tekniske data på side 104* for høyeste tillatte turtall.
- Produktet er bare godkjent for bruk med utstyr som er levert eller anbefalt av produsenten.

Drift

Innledning



ADVARSEL: Før du bruker produktet, må du lese og forstå kapittelet om sikkerhet.



ADVARSEL: Før du bruker produktet for første gang, må du lese og forstå dette kapittelet.

- Bruk redusert turtall og redusert kjørehastighet når du bruker klipperen for første gang.
- Ikke flytt styrespakene helt forover eller helt bakover under førstegangs bruk.

- Lær hvordan du bruker klipperens bevegelse på et hardt underlag, for eksempel betong eller asfalt, før du bruker klipperen på en plen for første gang.

Dette må du gjøre før du bruker produktet



ADVARSEL: Før du bruker produktet, må du lese og forstå kapittelet om sikkerhet.



ADVARSEL: Før du bruker klipperen, må du forsikre deg om at det ikke finnes steiner eller andre gjenstander i arbeidsområdet som kan bli kastet ut av de roterende knivene.

- Utfør daglig ettersyn. Se *Vedlikeholdsskjema på side 94*.
- Kontroller at det er nok drivstoff på tanken.
- Reguler klippehøyden. Se *Slik regulerer du klippehøyden på side 93*.

Slik fyller du drivstoff



ADVARSEL: Bensin er svært brennbar. Vær forsiktig, og fyll drivstoff utendørs. Se *Drivstoffsikkerhet på side 90*.



ADVARSEL: Motoren og eksossystemet blir svært varme under bruk. Fare for brannskade. La motoren og eksossystemet kjøles ned før du fyller drivstoff på klipperen.



ADVARSEL: Drivstofftanken må ikke brukes som støtte.



OBS: Feil type drivstoff kan føre til skader på motoren.

Motoren går på bensin med et oktantal på minimum 91 RON (87 AKI), ikke blandet med olje. Vi anbefaler biologisk nedbrytbar alkylatbensin.

- Kontroller drivstoffnivået før hver bruk, og etterfyll om nødvendig.
- Fyll ikke drivstofftanken helt opp. Fyll opp til bunnen av påfyllingshalsen på drivstofftanken.

Slik justerer du setet

Setet kan flyttes forover eller bakover, og fjæringen på setet kan justeres.



ADVARSEL: Ikke juster setet mens klipperen er i bruk.

- Vri knotten under setet (A) for å justere setefjæringen. Vri knotten mot klokka for myk fjæring og med klokka for hard fjæring. (Fig. 41)
- Skyv spaken under setet (B) til side, og skyv setet forover eller bakover.

Slik folder du setet

Setet kan foldes forover for å komme til batteriet og den hydrostatiske girkassen.

1. Parker produktet på et flatt underlag.
2. Skyv spaken og skyv seteryggen forover for å folde setet forover. (Fig. 42)

Slik kobler du inn og ut parkeringsbremsen

Klipperen har ingen egen parkeringsbremsespak. Parkeringsbremsen er integrert i de to styrespakene.

- Skyv de to styrespakene bort fra setet samtidig for å koble inn parkeringsbremsen. Se *Produktoversikt på side 84* for styrespakenes plassering.

Merk: Klipperen må stå stille når du kobler inn parkeringsbremsen.

Merk: Motoren stopper hvis du ikke skyver de to styrespakene bort fra setet samtidig.

- Trekk de to styrespakene mot setet for å koble ut parkeringsbremsen.

Slik kobler du inn og ut drivsystemet



OBS: Drivsystemet må bare kobles ut eller inn når klipperen er parkert på et jevnt underlag.

Hvis det er nødvendig å flytte klipperen manuelt mens motoren er avslått, må drivsystemet være utkoblet. Drivsystemet kobles ut og inn av omløpsventilene. Omløpsventilene er plassert foran på hver transmisjon.

Følg fremgangsmåten nedenfor for å koble ut drivsystemet.

1. Parker produktet på et flatt underlag, og stopp motoren.
2. Still inn klippeaggregatet til nederste stilling.
3. Sett styrespakene i nøytral stilling.
4. Løft setet.
5. Drei de to omløpsspakene til horisontal stilling. (Fig. 43)

Merk: Skyv klipperen over på en lastebil eller tilhenger for hånd. Ikke skyv styrespakene.

6. For å koble inn drivsystemet dreier du omløppspakene til vertikal stilling.

Slik setter du klippeaggregatet i transportstilling eller klippestilling

Klippeaggregatet må være i transportstilling under transport.

- Skyv aggregatløftepedalen til klippeaggregatet låses i transportstilling.
- Skyv aggregatutløserpedalen, og trekk i transportutløserpakene for å senke klippeaggregatet til klippestilling.

Slik regulerer du klippehøyden

1. Sett klippeaggregatet i transportstilling. Se *Slik setter du klippeaggregatet i transportstilling eller klippestilling på side 93*.
2. Sett bolten (A) inn i hullet for riktig klippehøyde. (Fig. 44)
3. Skyv aggregatløftepedalen (B) og trekk transportutløserpakene (C) bakover for å senke klippeaggregatet til klippestilling.

Slik starter du motoren

1. Sett deg i setet.
2. Trykk på kraftuttaksknappen for å koble ut drivsystemet på klippeaggregatet. (Fig. 36)
3. Sett klippeaggregatet i transportstilling. Se *Slik setter du klippeaggregatet i transportstilling eller klippestilling på side 93*.
4. Koble inn parkeringsbremsen. Se *Slik kobler du inn og ut parkeringsbremsen på side 92*.
5. Flytt gasshendelen (A) til halv gassposisjon. (Fig. 45)
6. Hvis motoren er kald, trekker du struperen (B) opp.
7. Åpne drivstoffkranen.
8. Trykk inn og drei tenningsnøkkelen (C) til startstilling.
9. Når motoren starter, slipper du tenningsnøkkelen umiddelbart til kjørestilling.

Merk: Ikke hold tenningsnøkkelen i startposisjonen i mer enn fem sekunder om gangen. Vent 15 sekunder før du prøver igjen, hvis ikke motoren starter.

10. Hvis motoren er kald, skyver du struperen sakte nedover.
11. La motoren gå på halv gass i tre til fem minutter før du kjører med full gass.
12. Skyv gassregulatoren til full gass.

Slik bruker du produktet

1. Start motoren. Se *Slik starter du motoren på side 93*.
2. Koble ut parkeringsbremsen. Se *Slik kobler du inn og ut parkeringsbremsen på side 92*.
3. Skyv de to styrespakene forsiktig forover. Klipperen begynner å bevege seg forover. Kjøre hastigheten øker jo mer de to styrespakene skyves forover. (Fig. 46)
4. Trekk de to styrespakene forsiktig bakover. Klipperen begynner å bevege seg bakover. Hastigheten bakover øker jo mer de to styrespakene trekkes bakover.
5. Sett de to styrespakene i nøytral stilling for å redusere hastigheten og stoppe klipperen.
6. Utfør trinnene nedenfor for å svinge til venstre eller høyre mens du kjører forover.
 - a) Trekk den venstre styrespaken bakover mot nøytral stilling for å få klipperen til å svinge til venstre. Jo mer du trekker den venstre styrespaken bakover, desto mer vil klipperen svinge til venstre. (Fig. 47)
 - b) Trekk den høyre styrespaken bakover mot nøytral stilling for å få klipperen til å svinge til høyre. Jo mer du trekker den høyre styrespaken bakover, desto mer vil klipperen svinge til høyre. (Fig. 48)
7. Utfør trinnene nedenfor for å ta en sving med null svingradius.
 - a) Trekk de to styrespakene bakover mot nøytral stilling for å redusere hastigheten eller stoppe klipperen.
 - b) Skyv den ene styrespaken litt forover og den andre styrespaken litt bakover for å ta en sving med null svingradius.
8. Senk klippeaggregatet ned til klippestilling. Se *Slik setter du klippeaggregatet i transportstilling eller klippestilling på side 93*.
9. Trekk opp kraftuttaksknappen for å koble inn driften av knivene.
10. Se *Slik regulerer du klippehøyden på side 93* for informasjon om hvordan du justerer klippehøyden under bruk.

Slik slår du av motoren

1. Skyv de to styrespakene til nøytral stilling for å stoppe klipperen.
2. Koble inn parkeringsbremsen.
3. Skyv kraftuttaksknappen nedover for å koble ut drivsystemet på knivene. (Fig. 36)
4. Sett klippeaggregatet i transportstilling.
5. Flytt gassregulatoren til laveste stilling.
6. La motoren gå på tomgang i minst ett minutt til motoren har normal driftstemperatur.
7. Drei tenningsnøkkelen til stoppstillingen.

8. Ta tenningsnøkkelen ut av teningen når du går bort fra klipperen.

Slik får du et godt klipperesultat

- For å oppnå best mulig ytelse skal det utføres regelmessig vedlikehold på produktet, som angitt i vedlikeholdsplanen. Se *Vedlikeholdsskjema på side 94*.
- Ikke klipp vått gress. Vått gress kan gi et dårlig klipperesultat.
- Start med høy klippehøyde, og senk den gradvis.
- Bruk full gass når du klipper gress.
- Beveg produktet forover ved lav hastighet hvis gresset er høyt og tykt.
- Klipp gresset i et uregelmessig mønster.
- Klipp gresset oftere hvis du bruker finfordelingssettet.
- Du får best klipperesultat ved å klippe gresset ofte.

Slik tar du en trepunktssving

En riktig svingning forhindrer skade på plenen. Målet er å svinge mens du kjører forover eller bakover. Ikke sving i en stram sirkel på et hjul som er stoppet.

1. Klipp en rad med gress.
2. Ta en liten sving (A) mot det uklipte området med gress. (Fig. 49)
3. Trekk de to styrespakene til revers, og flytt klipperen bakover (B).
4. Skyv styrespaken forover. Hvis du skal ta en liten sving (C), trekker du hardere i styrespaken mot raden du har klippet tidligere.
5. Skyv de to styrespakene forover for å klippe den neste raden.

Vedlikehold

Innledning



ADVARSEL: Før du utfører vedlikeholdsarbeid, må du lese og forstå kapittelet om sikkerhet.

X = Du finner instruksjonene i denne bruksanvisningen.

O = Se bruksanvisningen for motoren for instruksjoner.

Vedlikeholdsskjema for brukeren

Vedlikeholdsskjema

* = Du finner ikke instruksjonene i denne bruksanvisningen.

Vedlikehold	Slik utfører du daglig ettersyn		Utfør vedlikehold minst én gang i året	Vedlikeholdsintervall i timer					
	Før	Etter		50	100	200	250	300	500
Kontroller at det ikke er skader på produktet.	*								
Kontroller at det ikke er skader på klippeaggregatet.	*								
Kontroller at det ikke er noen løse eller manglende deler.	*								
Kontroller at det ikke lekker drivstoff eller olje fra klipperen.	*								
Kontroller dekktrykket.	X								
Kontroller motoroljenivået.	O								
Kontroller hydraulikkoljenivået.	X								
Kontroller parkeringsbremsen.	X								
Kontroller sikkerhetssystemet.	X								
Start motoren og knivene, og lytt etter uvanlige lyder.	X								

Vedlikehold	Slik utfører du daglig ettersyn		Utfør vedlikehold minst én gang i året	Vedlikeholdsintervall i timer					
	Før	Etter		50	100	200	250	300	500
Rengjør undersiden av klippeaggregatet.		X							
Rengjør rundt motoren.		*							
Rengjør rundt reimene og reimhjulene.		*							
Kontroller batterikoblingene.			X	X	X	X	X	X	X
Kontroller gassvaieren og chokevaieren.			O						
Kontroller styrehjulene.			X		X				
Skift hydraulikkolje.			X						X
Skift hydraulikkoljefilteret.			X						X
Kontroller reimene og reimhjulene.			*						
Kontroller lyddemperen og gnistfangerskjermen.			*	*	*	*	*	*	*
Slip eller bytt ut knivene.			X	X	X	X	X	X	X
Skift drivstoffilteret.			*			*			
Demonter og undersøk starteren.									*
Kontroller eller rengjør skjermen på motorluftetten. ³¹	O								
Skift luftfilterets papirelement.					O				
Fjern støv og skitt fra motorsylindere og flensene på sylinderhodet. ³²					O				
Trekk til motormutrene og -skruene.					O				
Skift motorolje.					O				
Skift eller rengjør og juster tennpluggene.					O				
Skift motoroljefilteret.						O			
Skift luftfilterets papirelement. ³³			O		O				
Rengjør forbrenningskammeret i motoren. ³⁴								O	

³¹ Under forhold med mye støv må rengjøring og utskifting gjøres oftere.

³² Under forhold med mye støv må rengjøring og utskifting gjøres oftere.

³³ Under forhold med mye støv må rengjøring og utskifting gjøres oftere.

³⁴ Må utføres av et godkjent serviceverksted.

Vedlikehold	Slik utfører du daglig ettersyn		Utfør vedlikehold minst én gang i året	Vedlikeholdsintervall i timer					
	Før	Etter		50	100	200	250	300	500
Kontroller klaringen til motorventilen. ³⁵								○	
Rengjør og juster motorens ventilseteoverflate. ³⁶								○	

Slik rengjør du produktet



OBS: Ikke bruk høytrykksspyler eller damprenser. Vann kan trenge inn i kulelagre og elektriske forbindelser og forårsake rust som kan føre til skade på produktet.

Rengjør produktet umiddelbart etter bruk.

- Ikke rengjør varme flater som motoren, lyddemperen eller eksossystemet. Vent til alle overflater er avkjølte, og fjern deretter gress eller smuss.
- Før du rengjør med vann må du rengjøre med en børste. Fjern gress og smuss på og rundt transmisjonen, transmisjonens luftinntak og motoren.
- Bruk rennende vann fra en slange til å rengjøre produktet. Ikke bruk høytrykksspyler.
- Ikke rett vannstrålen mot elektriske komponenter eller kulelagre. Vaskemidler kan forverre skader.
- Bruk trykkluft til å rengjøre oversiden av klippeaggregatet.
- Bruk en vannslange til å rengjøre under klippeaggregatet.
- Start klippeaggregatet i en kort periode for å fjerne resten av vannet etter at produktet er rengjort.

Slik rengjør du motoren og lyddemperen

Hold motoren og lyddemperen fri for gress og smuss. Gress tilsølt av drivstoff eller olje, som fester seg på motoren kan øke faren for brann og risikoen for at motoren blir for varm. La motoren kjøles ned før den rengjøres. Rengjør med vann og en børste.

Gress rundt eksospotten tørker raskt og er en brannfare. Bruk en børste eller fjern gresset med vann når lyddemperen er kald.

Slik rengjør du batteriet

Korrosjon og smuss på batteriet og polene kan føre til at batteriets effekt reduseres.

1. Fjern batteriet. Se *Slik fjerner og monterer du batteriet på side 97*.
2. Spray batteriet med vann, og la det tørke.

³⁵ Må utføres av et godkjent serviceverksted.

³⁶ Må utføres av et godkjent serviceverksted.



OBS: Ikke bruk høytrykksspyler eller damprenser. Vann kan trenge inn i kulelagre og elektriske forbindelser og forårsake rust som kan føre til skade på produktet.

3. Rengjør polene og kabelendene på batterikablene med en stålborste.

Slik kontrollerer du parkeringsbremsen

1. Parker produktet i en helling på et hardt underlag.

Merk: Ikke parker produktet i en gresskråning når du utfører kontroll av parkeringsbremsen.

2. Koble inn parkeringsbremsen.
3. Dersom klipperen begynner å bevege seg mens parkeringsbremsen er koblet inn, må du la et godkjent serviceverksted justere parkeringsbremsen.
4. Koble ut parkeringsbremsen.

Slik lader du batteriet

- Lad batteriet hvis det er for svakt til å starte motoren. Se *Ladetider for batteri på side 106* for ladetider for batteriet.
- Bruk en vanlig batterilader.



OBS: Ikke bruk en hurtiglader eller hurtigstarter. En hurtiglader eller hurtigstarter vil forårsake skade på det elektriske systemet til klipperen.

- Koble alltid fra batteriladeren før du starter motoren.

Slik utfører du en nødstart av motoren

Hvis batteriet er for svakt til å starte motoren, kan du bruke startkabler for å utføre en nødstart. Dette produktet har et 12 V-system med negativ jording. Produktet som brukes for nødstart, må også ha et 12 V-system med negativ jording.

Slik kobler du til startkabler



ADVARSEL: Det er fare for eksplosjon på grunn av eksplosiv gass som kommer fra batteriet. Ikke koble den negative polen på det fulladede batteriet til, eller i nærheten av, den negative polen på det svake batteriet.



OBS: Bruk ikke produktets batteri til å starte andre kjøretøy.

1. Koble den ene enden av den røde kabelen til den POSITIVE polen (+) på det svake batteriet (A). (Fig. 50)
2. Koble den andre enden av den røde kabelen til den POSITIVE (+) polen på det oppladede batteriet (B).



ADVARSEL: Ikke kortslutt endene av den røde kabelen mot chassiset.

3. Koble den ene enden av den svarte kabelen til den NEGATIVE (-) polen på det oppladede batteriet (C).
4. Koble den andre enden av den svarte kabelen til en CHASSISJORD (D), med god avstand til drivstoffanken og batteriet.

Slik fjerner du startkablene

Merk: Ta av startkablene i motsatt rekkefølge av hvordan de kobles til.

1. Fjern den SVARTE kabelen fra chassiset.
2. Fjern den SVARTE kabelen fra det fulladede batteriet.
3. Fjern den RØDE kabelen fra de to batteriene.

Slik fjerner og monterer du batteriet

1. Tipp setet forover. Se *Slik folder du setet på side 92*.
2. Skru bolten og mutteren ut av batteriets beslag, og fjern batteriets beslag fra batteriet. (Fig. 51)
3. Bruk to fastnøkler til å koble den svarte batterikabelen fra den negative (-) polen på batteriet.
4. Bruk to fastnøkler til å koble den røde batterikabelen fra den positive (+) polen på batteriet.
5. Fjern forsiktig batteriet fra produktet.
6. Monter i motsatt rekkefølge.

Slik justerer du sporingshastigheten

Hvis klipperen ikke beveger seg rett forover, må sporingshastigheten justeres.



ADVARSEL: Sporingshastigheten må alltid justeres i et åpent område uten at andre er til stede.

1. Kontroller dekktrykket. Se *Dekktrykk på side 97*.
2. Drei sporingsskontrollene helt inn. Se *Produktoversikt på side 84* for sporingsskontrollenes plassering.
3. Drei sporingsskontrollene fire omdreining.



OBS: Mer enn fire omdreininger kan forårsake skade på klipperen.

4. Start produktet.
5. Flytt styrespakene helt forover, og bruk klipperen med full gass.
6. Vri sporingsskontrollen på høyre side gradvis til klipperen begynner å bevege seg mot høyre.
7. Vri sporingsskontrollen på venstre side gradvis til klipperen begynner å bevege seg rett forover.

Dekktrykk

Kontroller at dekktrykket er riktig på alle fire dekk. Se *Tekniske data på side 104*.

Slik fjerner og monterer du forhjulene

1. Fjern mutteren og bolten for å fjerne forhjulene fra gaflene. (Fig. 52)
2. Monter i motsatt rekkefølge. Bolten trekkes til med 67,8 Nm.

Slik justerer du antiskalperingshjulene

Antiskalperingshjulene holder klippeaggregatet i riktig stilling mot bakken og forhindrer skalpering i de fleste terrengforhold. Antiskalperingshjulene kan stilles til tre stillinger for ulike lengder gress:

- Øvre stilling: 38–64 mm gress.
 - Midtre stilling: 64–102 mm gress.
 - Nedre stilling: 102–127 mm gress.
1. Parker produktet på et flatt underlag, og stopp motoren.
 2. Fjern mutteren, bolten, akselen og antiskalperingshjulet. (Fig. 53)
 3. Monter antiskalperingshjulet i en av de tre stillingene.



OBS: Klippeaggregatet kan bli skadet hvis antiskalperingshjulene er feiljusterte. Antiskalperingshjulene skal være ca. 6,4 mm fra bakken.

Slik justerer du parallelliteten til klippeaggregatet

Denne prosedyren setter klippeaggregatet i en standard stilling.

1. Kontroller at dekktrykket er riktig. Se *Dekktrykk på side 97*.
2. Parker produktet på et flatt underlag.
3. Drei de utvendige knivtuppene slik at de justeres side til side i forhold til klippeaggregatet. (Fig. 54)



ADVARSEL: Knivene på klippeaggregatet er skarpe og kan forårsake personskade. Bruk vernehansker.

4. Mål avstanden fra bakken til bunnen av knivtuppen på utkastside av klippeaggregatet. Skriv ned avstanden.
5. Mål avstanden mellom bakken og bunnen av knivtuppen på motsatt side av utkastside. Avstanden må være den samme som avstanden for utkastside. Hvis justering er nødvendig, justerer du låsemutteren på toppen av de bakre trekkestengene til avstandene på begge sider er like. (Fig. 55)
6. Drei de to ytre knivene for å justere i forhold til klippeaggregatet foran til bak. (Fig. 56)
7. Juster de to boltene foran til knivtuppene er plassert 3,2–9,5 mm høyere bak enn knivtuppene foran.
8. Mål avstandene på nytt for å sikre at klippeaggregatet er riktig justert.

Slik undersøker du knivene



OBS: Kniver som er skadet eller feil balansert, kan forårsake skade på produktet. Bytt ut ødelagte blader. La et godkjent serviceverksted hjelpe deg med å slippe og balansere sløve kniver.

- Se på knivene for å se om de er skadet, og slipp dem om nødvendig.

Slik bytter du ut bladene

1. Fjern knivboltene.
2. Monter den nye kniven med siden uten stempel i retning mot klippeaggregatet.



ADVARSEL: Feil knivtype kan føre til at gjenstander slynges ut fra klippeaggregatet og forårsaker alvorlig personskade. Du må bare bruke godkjente kniver.

3. Fest knivboltene. Trekk til boltene til et moment på 100 ft-lb / 122 Nm.

Slik tar du av aggregatbeltet

Parker klipperen på et jevnt underlag, og sett på parkeringsbremsen før du gjør dette.

1. Sett klippeaggregatet i den nederste stillingen.
2. Ta av de to reimdekslene.
3. Fjern smuss og uønsket materiale fra rundt klipperhusene og klippeaggregatets overflate.
4. Trykk inn ledearmen for å redusere strammingen på aggregatreima, og fjern aggregatreima forsiktig fra reimhjulene. (Fig. 57)
5. Fjern aggregatreima fra rundt den elektriske clutchen på motorakselen.

Slik monterer du aggregatreima

1. Legg aggregatreima rundt det elektriske snorhjulet på motorakselen.
2. Legg aggregatreima rundt reimskivene på klippeaggregatet.

Merk: Se klebemerket på klippeaggregatet når du monterer aggregatreima.

3. Trykk inn ledearmen til du kan sette aggregatreima rundt den stasjonære reimskiva og holde den der.
4. Legg aggregatreima forsiktig rundt det stasjonære reimhjulet, og slipp ledearmen sakte tilbake på plass.
5. Sørg for at reima følger reimbanen som vises på klebemerket.
6. Kontroller at aggregatreima ikke er vridd.
7. Monter de to reimdekslene.

Slik fjerner du pumpereima

Parker klipperen på et jevnt underlag, og sett på parkeringsbremsen før du gjør dette.

1. Ta av aggregatbeltet. Se *Slik tar du av aggregatbeltet på side 98*.
2. Tipp setet forover.
3. Ta av de to viftedekslene. (Fig. 58)
4. Følg trinnene nedenfor fra undersiden av klipperen.
 - a) Fjern clutchstopperen for å komme til pumpereima.
 - b) Løsne mutrene på øyebolten for å redusere strammingen til pumpereima. (Fig. 59)
 - c) Fjern pumpereima fra motor- og pumpehjulene.

Slik monterer du pumpereima

1. Løsne mutrene på øyebolten for å redusere strammingen til pumpereima.
2. Legg pumpereima rundt høyre og venstre pumpeimhjul.
3. Legg pumpereima rundt motorens reimhjul.

4. Monter clutchstopperen.
5. Drei mutteren på øyebolten på reimskiva for å justere strammingen på pumpeleima. Lengden på fjæra må være 3,5–3,8 cm.
6. Monter viftedekslene.
7. Monter aggregatreima. Se *Slik monterer du aggregatreima på side 98*.
8. La oljen renne ned i beholderen.
9. Sett på plass og monter tappepluggen for olje.
10. Fyll på med ny olje og kontroller motoroljenivået. Se *Slik kontrollerer du motoroljenivået på side 99*.
11. Sett på oljetankklokke og peilepinnen.

Slik kontrollerer du motoroljenivået

1. Parker produktet på et flatt underlag, og stopp motoren.
2. Trekk opp førerputen for å få tilgang til motoren.
3. Løsne peilepinnen, og trekk den ut.
4. Fjern gjenværende olje fra peilepinnen.
5. Sett peilepinnen i hullet for peilepinnen og trekk den til.
6. Løsne og trekk peilepinnen ut, og les av oljenivået.
7. Oljenivået skal være mellom merkene på peilepinnen. Hvis nivået er i nærheten av ADD-merket, må du fylle på til FULL-merket. (Fig. 60)
8. Fyll olje gjennom hullet for peilepinnen. Fyll på oljen sakte.

Merk: Se *Tekniske data på side 104* for å finne ut hvilke typer motorolje Husqvarna anbefaler. Unngå å blande forskjellige oljetyper.

9. Trekk til peilepinnen helt før du starter motoren igjen.

Slik skifter du motorolje

Hvis motoren er kald, må du la motoren gå i 1–2 minutter før du taper av motoroljen. Dette gjør motoroljen varm og tappes dermed raskere.



ADVARSEL: Ikke la motoren gå i mer enn 1–2 minutter før du taper av motoroljen. Motoroljen blir svært varm og kan forårsake brannskader. La motoren bli avkjølt før du taper ut motorolje.



ADVARSEL: Rengjør med såpe og vann hvis du søler motorolje på deg selv.

1. Parker produktet på et flatt underlag, og stopp motoren.
2. Koble inn parkeringsbremsen. Se *Slik kobler du inn og ut parkeringsbremsen på side 92*.
3. Fjern all skitt rundt oljetankklokke.
4. Fjern oljetankklokke og peilepinnen.
5. Finn tappeslangen bak til høyre på motoren. (Fig. 61)
6. Sett en beholder under oljetappeslangen.
7. Fjern oljeavtappingspluggen.

Merk: For informasjon om sikker kassering av brukt motorolje kan du se *Kassering på side 103*.

Fjerning av luft i det hydrostatiske systemet

Du må fjerne luft i det hydrostatiske systemet regelmessig for å hindre for mye støy under bruk, høy driftstemperatur, skade på komponenter, for mye ekspansjon av hydraulikkoljen og reduksjon av kjørekontrollen. Første gang luften fjernes fra det hydrostatiske systemet, må drivhjulene være over bakken. Du må også fjerne luft fra det hydrostatiske systemet hver gang det hydrostatiske systemet har blitt åpnet for vedlikehold og etter at det er fylt på hydraulikkolje.

1. Kontroller at hydraulikkoljenivået er riktig.
2. Koble ut parkeringsbremsen.
3. Koble ut drivsystemet. Se *Slik kobler du inn og ut drivsystemet på side 92*.
4. Start motoren, og bruk raskt tomgangsturtall. Se *Slik starter du motoren på side 93*.
5. Flytt styrespakene sakte forover og bakover ca. fem eller seks ganger. Hydraulikkoljenivået reduseres når luften fjernes fra det hydrostatiske systemet.
6. Sett gassregulatoren på tomgangsturtall. Se *Gassregulator på side 85*.
7. Koble inn drivsystemet. Se *Slik kobler du inn og ut drivsystemet på side 92*.
8. Flytt styrespakene langsomt forover og bakover fem eller seks ganger.
9. Stopp motoren.
10. Kontroller hydraulikkoljenivået, og fyll på hydraulikkolje om nødvendig.
11. Om nødvendig utfører du trinnene ovenfor igjen til all luft er fjernet fra det hydrostatiske systemet. Når klipperen fungerer som det skal, er all luft fjernet fra det hydrostatiske systemet.

Slik vedlikeholder du den hydrostatiske girkassen



OBS: Serviceforhandlere som skal utføre garanti-reparasjoner, må ha godkjenning for vedlikehold av en hydrostatisk girkasse, med mindre serviceforhandleren er et godkjent servicesenter for girkassemerket det skal utføres service på.

- Kontroller oljenivået i ekspansjonstankene. Hvis motoren er kald, må du kontrollere at tankene er på FULL COLD-nivået.
- Kontroller drivreima, reimskivene og ledefjærene. Kontroller at drivreima har trekraft og at strammingen er riktig.
- Kontroller hver transmisjonskjølevifte for ødelagte eller bøyde kniver.
- Fjern gress, løv og smuss.
- Kontroller parkeringsbremsen og stangsystemet for å sikre at de fungerer som de skal.
- Kontroller kjøretøyets styremekanisme til retningsstyrearman på transakselen.
- Kontroller at styrearman er riktig festet til svingtapparmen på transakselen.
- Kontroller omløpsmekanismen på transakselkoblingen for å forsikre deg om at den roterer og utløses helt.
- Rengjør området før du smører en del av produktet.
- Bruk olje når du smører med oljekanne.
- Når du smører med fett, må du bruke chassis- eller kulelagerfett som forhindrer rust. Fjern uønsket fett etter smøring.
- Smør to ganger i uken hvis du bruker produktet daglig.
- Ikke søl smøremiddel på drivremmene eller i sporene på remhjulene. Hvis du søler, må du rengjøre med alkohol. Hvis friksjonen mellom drivremmen og snorhjulet ikke er tilstrekkelig når du har rengjort med alkohol, må du skifte drivremmen.



OBS: Ikke bruk bensin eller andre petroleumprodukter til å rengjøre drivremmer.

Smøring, generell informasjon

- Fjern tenningsnøkkelen for å hindre utilsiktet bevegelse under smøring.

Smøreskjema

(Fig. 2)

Se	Smøring	Intervall					
		Må-nedlig	Årlig	Hver 25. ti-me	Hver 50. ti-me	Hver 100. ti-me	Hver 400. ti-me
A	Smør smørenippelen på svingakselen med fettpresse.			X			
B	Smør smørenippelen på hjulakselen med fettpresse.			X			
C	Smør smørenippelen med fettpresse.			X			

Alltid bruk fett av god kvalitet. Alltid bruk anbefalt olje, se *Tekniske data på side 104*.

Slik smører du forhjulene

Merk: Bruk en fettpresse når du smører forhjulene.

- Smør hvert sett med forhjulfester (A) og lagre (B) med 3–4 lag. (Fig. 62)

Slik smører du klippeaggregatspindlene

1. Sett klippeaggregatet i klippestilling.
2. Smør hver klippeaggregatspindel med 2–3 lag. (Fig. 63)

Merk: Bruk en fettpresse med en gummislange når du smører klippeaggregatpindlene.

Feilsøking

Feilsøkingsoversikt

Hvis du ikke finner en løsning på problemene dine i denne bruksanvisningen, kan du ta kontakt med ditt Husqvarna-serviceverksted.

Problem	Årsak
Motoren starter ikke.	Driften av knivene er innkoblet. Se <i>Kraftuttaksknapp på side 85</i> .
	Styrespakene er ikke låst i nøytral stilling.
	Batteriet er for svakt. Se <i>Slik lader du batteriet på side 96</i> .
	Det er smuss i forgasseren eller drivstoffledningen.
	Stengeventilen for drivstofftilførselen er lukket eller i feil stilling.
	Drivstoffilteret eller drivstoffslangen er tilstoppet.
	Tenningsystemet er skadet.
Startmotoren dreier ikke motoren rundt.	Batteriet er for svakt. Se <i>Slik lader du batteriet på side 96</i> .
	Koblingen til kabelkontaktene på batteriklemmene er dårlig. Se <i>Slik rengjør du batteriet på side 96</i> .
	En sikring er gått. Se <i>Sikringer på side 85</i> .
	Dødmannskontrollen (OPC) er skadet. Se <i>Driftsforhold på side 89</i> .
Motoren går ujevnt.	Forgasseren er feilinnstilt.
	Drivstoffilteret eller drivstoffdysen er tilstoppet.
	Struperen er koblet inn og motoren er varm.
	Tilbakeslagsventilen på tankklokken er tilstoppet.
	Drivstofftanken er nesten tom.
	Tennpluggen er skadet.
	Feil drivstoffblanding eller drivstofftype.
	Det er vann i drivstoffet.
	Luftfilteret er tett.
Motoren har tilsynelatende ikke strøm.	Luftfilteret er tett.
	Tennpluggen er skadet.
	Forgasseren er feilinnstilt.
	Det er luft i hydraulikksystemet.
Det er vibrasjon i produktet.	Knivene er løse. Se <i>Slik undersøker du knivene på side 98</i> .
	En eller flere av knivene er ikke balansert. Se <i>Slik undersøker du knivene på side 98</i> .
	Motoren er løs.

Problem	Årsak
Motoren blir for varm.	Luffilteret eller kjøleflensene er tilstoppet.
	Det er overbelastning i motoren.
	Luftstrømmen rundt motoren er utilstrekkelig.
	Motorens hastighetsregulator er skadet.
	Oljenivået er for lavt.
	Det er smuss i drivstoffledningen.
	Tennpluggen er skadet.
Batteriet lader ikke.	Koblingen til kabelkontaktene på batteriklemmene er dårlig. Se <i>Slik rengjør du batteriet på side 96.</i>
	Ladekabelen er frakoblet.
	Ladesystemet er skadet.
Produktet beveger seg sakte, med uregelmessig hastighet eller ikke i det hele tatt.	Omløpsspaken er koblet inn.
	Drivreima på transmisjonen er løs eller skadet.
	Det er luft i hydraulikksystemet.
Driften av knivene kobler ikke inn.	Drivreima på klippeaggregatet er løs.
	Den elektromagnetiske koblingskontakten er løs.
	Knivdriften er skadet eller løs fra kabelkontaktene.
	En sikring er gått.
Transakselen lekker olje.	Tetningene, huset eller pakningene er skadet.
	Det er luft i hydraulikksystemet.
Klippingen gir utilfredsstillende resultater.	Dekktrykket er forskjellig på høyre og venstre side. Se <i>Dekktrykk på side 97.</i>
	Knivene er skadet.
	Fjæringen til klippeaggregatet er ikke i vater.
	Knivene er sløve. Se <i>Slik undersøker du knivene på side 98.</i>
	Produktet brukes ved for høy hastighet forover eller bakover. Se <i>Slik får du et godt klipperesultat på side 94.</i>
	Gresset er langt. Se <i>Slik får du et godt klipperesultat på side 94.</i>
	Gress blokkerer klippeaggregatet. Se <i>Slik rengjør du produktet på side 96.</i>

Transport, oppbevaring og avhending

Transport

- Produktet er tungt og kan forårsake klemskade. Vær forsiktig når du laster det på eller av et kjøretøy eller en tilhenger.
- Kjør klipperen i revers opp på godkjente ramper med en maksimal vinkel på 10 grader. Ikke løft klipperen.
- Bruk en godkjent tilhenger til å transportere produktet.

- Påse at du har tilstrekkelig kjennskap til gjeldende trafikkregler før du transporterer produktet i en tilhenger eller på vei.
- Stopp drivstofftilførselen til klipperen.
- Lås klipperen med godkjent utstyr, for eksempel stopper. Bruk festepunkter på klipperen. Parkeringsbremsen er ikke tilstrekkelig til å sikre klipperen under transport.

Slik tauer du produktet



ADVARSEL: Før du tauer klipperen, må du lese og forstå kapittelet om sikkerhet. Se *Sikkerhet på side 86*.

- Vær forsiktig når du tauer klipperen.
- Bruk klipperen sakte når du tauer den.
- Bruddavstanden øker når du tauer klipperen. Sørg for å senke hastigheten i tide.
- Ta store svinger for å bruke det trygt.
- Unngå tauing i nærheten av grøfter, åpent vann og andre farlige områder.

Oppbevaring

Klargjør produktet for lagring ved slutten av sesongen og før mer enn 30 dagers lagring. Hvis du har drivstoff i tanken i 30 dager eller mer, kan klebrige støvpartikler forårsake blokkering i forgasseren. Dette har en negativ effekt på motoren.

Tilfør en stabilisator for å unngå klebrige partikler under lagring. Hvis du bruker alkylatbensin, er stabilisator ikke nødvendig. Hvis du bruker vanlig bensin, må du ikke endre til alkylatbensin. Dette kan føre til at følsomme gummikomponenter blir harde. Tilsett stabilisator til drivstoffet i tanken eller beholderen som brukes til oppbevaring. Bruk alltid blandingsforholdet angitt av produsenten. Legg til stabilisatoren og kjør motoren i minst 10 minutter til drivstoffet strømmer inn i forgasseren.



ADVARSEL: Ikke oppbevar produktet med drivstoff i tanken innendørs eller på steder med dårlig luftstrøm. Hvis bensindamp kommer i nærheten av åpen flamme, gnister eller tennbluss i for eksempel kjeler, tanker og tørketromler, kan det føre til brann.



ADVARSEL: Fjern gress, løv og annet brennbart materiale fra produktet for å redusere faren for brann. La produktet bli avkjølt før du setter det i oppbevaring.

- Rengjør produktet. Se *Slik rengjør du produktet på side 96*.
- Fjern uønsket materiale fra kjøleviften.
- Reparer lakkskader for å forhindre rustdannelse.
- Se etter slitte eller skadde deler på produktet, og trekk til løse skruer og mutre.

- Fjern batteriet. Rengjør det, lad det opp, og oppbevar det på et kjølig sted.
- Skift motorolje, og kassér spilloljen.
- Tøm drivstofftanken. Start motoren, og kjør den til det forgasseren er helt tom for drivstoff.

Merk: Ikke tøm drivstofftanken og forgasseren hvis du har tilsatt stabilisator.

- Fjern tennpluggene, og hell om lag en spiseskje motorolje i sylinderen. Drei motoren manuelt for å fordele oljen, og sett pluggene inn igjen.
- Smør alle smørenipler, ledd og aksler.
- Oppbevar produktet på et rent og tørt område, og dekk det til for bedre beskyttelse.

Kassering

- Kjemikalier kan være farlige, og de må ikke kastes på bakken. Kasser alltid kjemikalierne på et servicesenter eller en returstasjon.
- Send produktet til forhandleren eller til et egnet returpunkt når det er utslitt.
- Olje, oljefiltre, drivstoff og batteriet kan ha negativ påvirkning på miljøet. Følg lokale gjenvinningsbestemmelser og gjeldende regelverk.
- Ikke kast batteriet som husholdningsavfall.
- Send batteriet til et Husqvarna-serviceverksted, eller deponer det på en returstasjon for brukte batterier.

Tekniske data

Tekniske data

	Z454X
Motor	
Merke/modell	Kawasaki/FR691V
Nominell motoreffekt, hk/kW ³⁷	21,6/16,1
Volum, cm ³	726
Maks. turtall, o/min	3000 ± 100
Drivstoff, min. oktantal blyfri, maks. 10 % etanol, maks 15 % MTBE	87 AKI/91 RON
Tankvolum, gal/l	6/22,7
Olje	Klasse SJ, SL, SM, SN eller SP SAE40, SAE30, SAE20W-50, SAE10W-40, SAE10W-30, SAE5W-20
Oljevolum, ounces/l (når oljefilteret ikke skiftes)	60,9/1,8
Oljevolum, ounces/l (når oljefilteret skiftes)	71/2,1
Smøresystem	Trykk med oljefilter
Kjølesystem	Luftkjølt
Luftfilter	Ekstra kraftig beholder
Dynamo, V. amp. v/ 3600 o/min.	12v 15 amp v/ 3600 +100 o/min
Startmotor	Elektrisk start, 12 V
Dimensjoner	
Lengde, cm	76,5/194,3
Bredde, cm	49,5/125,7
Bredde inkludert sjakt oppe, cm.	57/144,8
Bredde inkludert sjakt nede, cm.	67,25/170,8
Høyde, tommer/cm (uten ROPS)	49,25/125,1
Høyde, tommer/cm (ROPS oppe)	63,75/161,9
Vekt med tomme tanker, kg	865/392,4
Maks. helling, grader °	10
Klippebredde, cm	137
Klippehøyde, cm	1,5–4,5/3,8–11,4
Klippeaggregat	
Aggregatkonstruksjon	10" formet
Antall kniver	3

³⁷ Motoreffekten som er kunngjort av motorprodusenten, er den gjennomsnittlige bruttoeffekten ved et spesifisert turtall for en typisk produksjonsmotor for motormodellen målt ved hjelp av SAE-standarder for brutto motoreffekt. Se motorspesifikasjonene fra motorprodusenten.

	Z454X
Knivlengde, cm.	18,3/46,4
Innkobling av kniver	Elektrisk clutch
Produktivitet, hektar/t / m. ² /t.	3,9/15861,1
Dekk	
Dekktrykk, bak – front, kPa/PSI/bar	103/15/1
Fremre styrehjuldekk, tommer	13 x 6,5–8
Bakdekk, lufttrykk for gress, tommer	23 x 10,5–8
Antiskalperingshjul	4 regulerbare
Transmisjon	
Transmisjon	Parker HTE 12
Transmisjonsolje	Parker HT-1000, Castrol Syntec 5W-50, Amsoil AW ISO 68, Shell TTF-SB, andre førsteklasses syntetiske oljer (15W40 min.)
Styrespaker	Doble spaker, skumgrep
Maksimal hastighet forover, mph / km/t.	9/14
Maksimal hastighet bakover, mph / km/t.	4/6,5
Bremser	Mekanisk parkeringsbrems
Elektrisk system	
Batteri	12 V 180 CCA-klasse
Tennplugg	NGK BPR4ES
Elektrodeavstand, mm	0,75
Tennpluggmoment, ft-lb/Nm	16/22
Støyutslipp ³⁸	
Lydeffektnivå, målt dB(A)	104
Lydeffektnivå, garantert L _{WA} dB(A)	105
Vibrasjonsnivåer ³⁹	
Vibrasjonsnivå på styrespakene, m/s ²	1,27
Vibrasjonsnivå i setet, m/s ²	0,08

³⁸ Utslipp av støy til omgivelsene målt som lydeffekt (L_{WA}) samsvarer med direktiv 2000/14/EF. Rapporterte lydeffektnivåer for maskinen er målt med det originale skjæreutstyret som gir høyest nivå. Forskjellen mellom garantert og målt lydeffekt er at garantert lydeffekt også omfatter spredning i måleresultatet og variasjoner mellom forskjellige maskiner av samme modell, i henhold til direktivet 2000/14/EF.

³⁹ Rapporterte data for ekvivalent vibrasjonsnivå har en typisk statistisk spredning (standardavvik) på 1 m/s².

Ladetider for batteri

STD-batteri	Ladestatus	Omtrentlig ladetid til fullt nivå ved 26 °C ⁴⁰			
		Maksimal hastighet ved:			
		50 Ampere	30 Ampere	20 Ampere	10 Ampere
12,6 V	100%	Fulladet			
12,4 V	75 %	20 min	35 min	48 min	90 min
12,2 V	50 %	45 min	75 min	95 min	180 min
12,0 V	25 %	65 min	115 min	145 min	280 min
11,8 V	0 %	85 min	150 min	195 min	370 min

Service

Service

Gjennomfør en årlig kontroll hos et autorisert servicesenter for å sikre at produktet fungerer sikkert og på sitt beste i høysesongen. Lavsesongen er den beste perioden for å få gjennomført en service på, eller overhaling av produktet.

Vennligst vedlegg informasjon om innkjøpsår, modell, type og serienummer når du sender en bestilling på reservedeler.

Bruk alltid originale reservedeler.

Koblingskjema

(Fig. 3)

⁴⁰ Batteriets ladetid kan være forskjellig på grunn av batteriets kapasitet, tilstand, alder, temperatur og laderens effektivitet.

EU-samsvarserklæring

Vi, Husqvarna AB, SE 561 82 Huskvarna, SVERIGE,
erklærer under eneansvar at dette produktet:

Beskrivelse	Kjøregressklipper med forbrenningsmotor og fører sete
Merke	Husqvarna
Plattform/type/modell	Z454X
Parti	Serienummer datert 2021 og senere

fullstendig overholder følgende EU-direktiver og
-forskrifter:

Direktiv/regulering	Beskrivelse
2006/42/EC	«angående maskiner»
2011/65/EU	«angående begrensning av bruken av bestemte farlige stoffer»
2014/30/EU	«angående elektromagnetisk kompatibilitet»
2000/14/EC, 2005/88/EC	«angående utendørsstøy»

Harmoniserte standarder og/eller tekniske
spesifikasjoner anvendt er som følger: EN
ISO 12100:2010, EN ISO 14982:2009, EN
ISO 5395-1:2013/A1:2018, EN ISO 5395-3:2013/
A1:2017/A2:2018, EN ISO 3744:2010, EN ISO
11094:1991, EN 1032:2009, EN IEC 63000:2018.

I samsvar med direktivet 2000/14/EF, tillegg VI,
står de oppgitte lydverdiene oppført i kapittelet om
tekniske data i denne håndboken og i den signerte
EU-samsvarserklæringen.

Den medfølgende kjøregressklipperen med
forbrenningsmotor og fører sete samsvarer med det
eksemplaret som undergikk undersøkelsen.

På vegne av Husqvarna AB, SE 561 82 Huskvarna,
SVERIGE, Huskvarna, 2017-09-30



Claes Losdal

Ansvarlig for teknisk dokumentasjon

(Fig. 28)

ÍNDICE

Certificados de conformidade.....	108	Transporte, armazenamento e eliminação.....	129
Introdução.....	108	Especificações técnicas.....	131
Segurança.....	111	Assistência.....	133
Funcionamento.....	116	Declaração UE de conformidade.....	134
Manutenção.....	119	Anexo	164
Resolução de problemas.....	126		

Certificados de conformidade

Requisitos de conformidade

As etiquetas são colocadas no motor e/ou no compartimento do motor, indicando que a máquina cumpre os requisitos. Não remova estas etiquetas. Os certificados também podem ser fornecidos com a máquina aquando da entrega ou escritos no manual

do motor. Mantenha-os em bom estado uma vez que são documentos importantes.

Para implementar melhorias, as especificações e configurações podem ser alteradas sem aviso prévio.

Introdução

Inspeção pré-entrega e números de produto

Foi realizada uma inspeção pré-entrega deste produto. Certifique-se de que recebe uma cópia

assinada do documento de inspeção pré-entrega do seu concessionário.

Informação de contacto da oficina autorizada:	
Este manual do utilizador destina-se ao produto com o número do produto/número de série:	
/	
Motor:	
Transmissão:	

Os números do produto encontram-se na etiqueta de tipo. Consulte *Vista geral do produto na página 108* para obter a localização da etiqueta de tipo.

horas apresenta o número de horas de utilização do produto.

Descrição do produto

Este produto é um trator corta-relva. As alavancas de controlo permitem que o utilizador controle e ajuste a velocidade do produto. O contador de

Finalidade

O produto foi concebido para cortar relva apenas em áreas abertas e planas. Não utilize o produto para outras tarefas.

Vista geral do produto

(Fig. 1)

1. Alavancas de controlo
2. Travão de estacionamento
3. Controlo de monitorização
4. Contador de horas
5. Válvula de corte de combustível
6. Alavanca de libertação hidráulica
7. Fusíveis
8. Tampa do depósito de combustível

9. Controlo do estrangulador
10. Interruptor da ignição
11. Acelerador
12. Botão da TDF
13. Indicador de nível de combustível
14. Alavanca de ajuste do banco
15. Alavanca de elevação da plataforma
16. Etiqueta de tipo
17. ROPS

Roll Over Protection Structure (ROPS) - Estrutura de proteção contra capotagem

A ROPS é uma estrutura de proteção que diminui o risco de ferimentos em caso de capotagem do produto. Utilize a ROPS e o cinto de segurança quando operar o produto em declives.

Controlos de direção

A direção do produto é controlada pelas 2 alavancas de controlo. Consulte *Vista geral do produto na página 108*. As alavancas de controlo podem ser deslocadas para a frente e para trás a partir de uma posição de ponto-morto. Consulte *Utilizar o produto na página 118*.

Controlo de presença do operador (OPC)

O OPC é ativado quando o operador se levanta do banco. O motor e a transmissão das lâminas param se as lâminas estiverem ativadas ou o travão de estacionamento não estiver aplicado. Consulte *Condições de funcionamento na página 114*.

Chave da ignição

A chave de ignição tem 4 posições:

- Posição inicial (A)
- Posição de arranque (B)
- Posição dos faróis (C)
- Posição de paragem (D)

(Fig. 33)

Faróis

(Fig. 33)

- Rode a chave de ignição para a posição dos faróis (C) para utilizar o produto com os faróis ligados.
- Rode a chave de ignição para a posição de arranque (B) para utilizar o produto com os faróis desligados.

Acelerador

O acelerador ajusta a velocidade do motor e a velocidade das lâminas se as lâminas estiverem ativadas. O acelerador tem 2 posições finais: ralenti e aceleração total.

(Fig. 34)

- Ralenti (A) - diminui a velocidade do motor.
- Aceleração total (B) - aumenta a velocidade do motor.



CUIDADO: Não utilize o motor ao ralenti (A) durante mais tempo do que o necessário. Um tempo de funcionamento ao ralenti excessivo pode diminuir a vida útil das velas de ignição.

Controlo do estrangulador

O controlo do estrangulador é utilizado para arranques a frio para fornecer mais combustível ao motor. Puxe o controlo do estrangulador para cima quando ligar o motor a frio.

Consulte *Vista geral do produto na página 108* para saber a posição do controlo do estrangulador.

Botão da TDF (tomada de força)

O botão da TDF engata e desengata a embraiagem da TDF e a plataforma de corte ou outro equipamento ligado à mesma. É necessário reunir as condições de arranque corretas para ativar a transmissão das lâminas. Consulte *Condições de funcionamento na página 114* para obter as condições de arranque corretas.

- Puxe o botão da TDF para ativar a transmissão nas lâminas ou noutro equipamento.

(Fig. 35)

- Prima o botão da TDF para desativar a transmissão nas lâminas ou noutro equipamento.

(Fig. 36)

Indicador de nível de combustível

O indicador de nível de combustível apresenta o nível e pisca a amarelo quando dispõe de aproximadamente 1 galão/3,8 l. Consulte *Vista geral do produto na página 108* para saber a posição do indicador de nível de combustível.

(Fig. 37)

Válvula de corte de combustível

Consulte *Vista geral do produto na página 108* para saber a posição da válvula de corte de combustível.

A válvula de corte de combustível é fechada quando a patilha no botão está perpendicular à linha de combustível.

Fusíveis

Os fusíveis estão na respetiva caixa. A caixa de fusíveis está por baixo do banco. Incline o banco para a frente para obter acesso à caixa de fusíveis. Consulte o autocolante na caixa de fusíveis para identificar os diferentes fusíveis.

Contador de horas

O produto possui um contador de horas que mostra as horas de funcionamento das lâminas. Consulte *Vista geral do produto na página 108* para saber a posição do contador de horas.

(Fig. 38)

A cada 50 horas, será apresentado um símbolo do nível de óleo durante 2 horas. Consulte *Calendário de lubrificação na página 126*.

Símbolos no produto

- (Fig. 4) AVISO: Este produto pode ser perigoso e provocar ferimentos graves ou a morte do operador ou de terceiros. Seja cuidadoso e utilize o produto corretamente.
- (Fig. 5) Utilize óculos de proteção.
- (Fig. 6) Travão de estacionamento.
- (Fig. 7) Velocidade do motor – rápida.
- (Fig. 8) Lento.
- (Fig. 9) Combustível.
- (Fig. 10) Utilize luvas de proteção.
- (Fig. 11) Pare o motor antes da manutenção.
- (Fig. 12) Não utilize o produto sem defletor ou coletor de relva.
- (Fig. 13) Utilize sempre protetores acústicos aprovados.
- (Fig. 14) Não coloque o pé aqui.
- (Fig. 15) Neutro.
- (Fig. 16) Marcha-atrás.
- (Fig. 17) Leia o manual do utilizador com atenção e certifique-se de que compreende as instruções antes de utilizar o produto.
- (Fig. 18) Mantenha uma distância segura do produto.
- (Fig. 19) Não utilize o produto em declives superiores a 10°.
- (Fig. 20) Não permita a presença de passageiros.
- (Fig. 21) Tenha cuidado com objetos projetados e ricochetes.
- (Fig. 22) Mantenha as mãos e os pés afastados.
- (Fig. 23) Mantenha as mãos afastadas das peças rotativas.

- (Fig. 24) Tenha atenção a pessoas ou animais ao utilizar o produto para a frente.
- (Fig. 25) Tenha atenção a pessoas ou animais ao utilizar o produto para trás.
- (Fig. 26) Estrangulador.
- (Fig. 27) Nível de potência sonora.
- (Fig. 28) O produto está em conformidade com as diretivas CE aplicáveis.
- (Fig. 29) Este produto está em conformidade com os regulamento do RU aplicáveis.
- (Fig. 30) Mantenha-se afastado da plataforma de descarga.
- (Fig. 31) Aviso! O ácido da bateria é corrosivo, explosivo e inflamável.
- (Fig. 32) Mantenha o corpo afastado das peças rotativas.
- yyyywwxxxx
- A etiqueta de tipo apresenta o número de série. **aaaa** é o ano de fabrico e **ss** é a semana de fabrico.

Nota: Os restantes símbolos/autocolantes existentes no produto dizem respeito a requisitos para homologação em algumas áreas comerciais.

Danos no produto

Não somos responsáveis por danos no nosso produto se:

- o produto tiver sido incorretamente reparado.
- o produto tiver sido reparado com peças que não sejam do fabricante ou que não sejam aprovadas pelo fabricante.
- o produto tiver um acessório que não seja do fabricante ou que não seja aprovado pelo fabricante.
- o produto não tiver sido reparado por um centro de assistência autorizado ou por uma autoridade aprovada.

Emissões Euro V



ATENÇÃO: A adulteração do motor anula a aprovação deste produto pela UE.

Segurança

Definições de segurança

Os avisos, as precauções e as notas são utilizados para indicar partes especialmente importantes do manual.



ATENÇÃO: Utilizado no caso de existir risco de ferimento ou morte para o utilizador ou transeuntes, se não forem respeitadas as instruções do manual.



CUIDADO: Utilizado se existir risco de danos para o produto, para outros materiais ou para a área adjacente, se não forem respeitadas as instruções do manual.

Nota: Utilizado para disponibilizar informações adicionais necessárias numa determinada situação.

Instruções de segurança gerais



ATENÇÃO: Leia as instruções de aviso que se seguem antes de utilizar o produto



ATENÇÃO: O incumprimento de práticas de funcionamento seguras pode resultar em ferimentos graves para o utilizador ou para terceiros. O proprietário deve compreender estas instruções e deve permitir que o cortavelvas seja operado apenas por pessoas que compreendam estas instruções. Todas as pessoas que utilizem o cortavelva têm de ser física e mentalmente saudáveis e não podem estar sob influência de substâncias que alterem as capacidades mentais.



ATENÇÃO: Este produto pode amputar mãos e pés e arremessar objetos. O não cumprimento das seguintes instruções de segurança pode provocar ferimentos graves ou fatais.

- Leia, compreenda e siga as instruções e os avisos presentes neste documento, no manual do utilizador, bem como e no produto, no motor e nos acessórios.
- Este produto deve ser utilizado apenas por utilizadores responsáveis, qualificados, familiarizados com as instruções e com capacidade física para tal.

- Certifique-se de que informa alguém que vai utilizar o produto para que essa pessoa possa pedir ajuda em caso de ferimentos ou acidente.
- Não transporte passageiros e mantenha as pessoas afastadas.
- Não utilize o produto sob a influência de álcool ou de drogas.
- Siga as recomendações do fabricante quanto a pesos ou contrapesos de rodas.
- Aprenda a utilizar o produto e os respetivos controlos em segurança, e saiba como parar o produto rapidamente.
- Aprenda a reconhecer os autocolantes de segurança.
- Mantenha o produto limpo para se certificar de que consegue ler bem os sinais e os autocolantes.
- Tenha em atenção que o utilizador é responsável pelos acidentes que incluam outras pessoas ou a respetiva propriedade.
- Apenas utilize o produto durante o dia ou em condições de boa iluminação. Mantenha o produto a uma distância de segurança de orifícios ou outras irregularidades no solo. Tenha atenção com outros possíveis riscos.
- Não permita a utilização ou a manutenção do produto por crianças ou outras pessoas sem aprovação para utilizar o produto. A legislação local pode regular a idade do utilizador permitida.
- Certifique-se de que ninguém permanece nas imediações do produto quando ligar o motor, ativar a transmissão ou começar a deslocar o produto.
- Esteja atento ao trânsito ao cortar junto a uma estrada ou atravessar uma estrada.
- Não utilize o produto quando estiver cansado, sob o efeito de álcool ou drogas, tiver tomado medicamentos ou outros produtos que possam afetar negativamente a sua visão, atenção, capacidade de discernimento ou o seu controlo físico.
- Estacione sempre o produto numa superfície nivelada com o motor parado.
- Não efetue modificações neste produto.
- Não utilize o produto se existir a possibilidade de outras pessoas terem efetuado modificações no mesmo.

Instruções de segurança relativamente a crianças



ATENÇÃO: As crianças podem sofrer ferimentos graves ou morrer por causa deste produto. Leia as instruções de aviso que se seguem antes de utilizar o produto. Mantenha as crianças afastadas.

- Podem ocorrer acidentes trágicos se o operador não for alertado para a presença de crianças. As crianças são frequentemente atraídas pelo produto e pela atividade de corte de relva. Nunca assuma que as crianças permanecem no local onde as viu da última vez.
- Mantenha as crianças afastadas da área de trabalho e sob a vigilância atenta de um adulto responsável que não o operador.
- Mantenha-se vigilante e pare o produto imediatamente caso se encontrem crianças na área de trabalho. Tenha muito cuidado perto de cantos, arbustos, árvores ou outros objetos que previnam uma visão clara.
- Tenha extremo cuidado quando se aproximar de curvas sem visibilidade, arbustos, árvores ou outros objetos que possam impedi-lo de ver uma criança.
- Antes e enquanto desloca o produto em marcha-atrás, olhe para trás e para baixo para ver se há crianças pequenas.
- Não permita que as crianças operem o produto.
- A Academia Americana de Pediatria recomenda que as crianças tenham, no mínimo, 16 anos de idade para operar um trator corta-relva.
- Não transporte crianças, mesmo com a(s) lâmina(s) desligada(s). As crianças podem cair e ficar gravemente feridas ou interferir com o funcionamento seguro do produto. As crianças que já tenham sido transportadas no produto anteriormente podem aparecer subitamente na área de trabalho para andarem novamente no produto, podendo ser atropeladas pelo mesmo.
- Evite buracos, sulcos, lombas, pedras ou outros perigos ocultos. Um terreno desnivelado pode provocar o capotamento do produto ou fazer com que o utilizador perca o equilíbrio ou a estabilidade.
- Não coloque as mãos ou os pés perto de peças rotativas ou por baixo do produto. Mantenha-se sempre afastado da abertura de descarga.
- Não opere o produto se todo o coletor de relva, o resguardo de descarga ou outros dispositivos de segurança não estiverem instalados e a funcionar.
- Não direcione o material descarregado para ninguém. Evite descarregar material contra uma parede ou uma obstrução. O material pode fazer ricochete para o operador. Pare a(s) lâmina(s) quando atravessar superfícies com cascalho.
- Não deixe o produto a funcionar sem vigilância. Estacione sempre numa superfície nivelada, desengate o acessório, engate o travão de estacionamento e desligue o motor.
- Nunca corte a relva em marcha-atrás a não ser que seja absolutamente necessário. Olhe sempre para baixo e para trás antes e enquanto conduzir em marcha-atrás.
- Diminua a velocidade antes de virar.
- Diminua a velocidade antes de fazer uma curva.
- Os dados indicam que os operadores com 60 anos ou mais estão envolvidos numa grande percentagem de ferimentos relacionados com tratores corta-relvas. Estes utilizadores têm de avaliar a respetiva capacidade para operar o trator corta-relva com segurança suficiente para evitar ferimentos neles próprios e em terceiros.

Instruções de segurança para funcionamento



ATENÇÃO: Leia as instruções de aviso que se seguem antes de utilizar o produto.



ATENÇÃO: Não toque no motor ou no sistema de escape durante e diretamente após o funcionamento. O motor e o sistema de escape ficam muito quentes durante o funcionamento. Risco de queimaduras, incêndio e danos na propriedade ou nas áreas adjacentes. Ao utilizar o produto, mantenha-se afastado de arbustos e outros objetos.

- Coloque o motor em funcionamento apenas em áreas com boa ventilação. Os gases de escape contêm monóxido de carbono que é um veneno mortal.
- Utilize o produto apenas à luz do dia ou com boa iluminação artificial.
- Retire da área quaisquer objetos como pedras, brinquedos, fios, etc., que possam ficar presos ou ser projetados.

Instruções de segurança para funcionamento em declives



ATENÇÃO: Leia as instruções de aviso que se seguem antes de utilizar o produto.

Os declives são um dos principais fatores relacionados com acidentes. A utilização em declives requer um cuidado extra.

- Em declives, conduza na direção recomendada pelo fabricante. Proceda com cuidado ao trabalhar junto a descidas.
- Evite cortar relva molhada. A tração dos pneus pode diminuir.
- Não utilize o produto em qualquer condição em que a tração, a direção ou a estabilidade estejam em causa. Os pneus podem deslizar mesmo que as rodas estejam paradas.
- Mantenha sempre o produto engatado ao descer declives. Não conduza em ponto-morto em descidas.
- Evite arrancar ou parar em declives. Evite mudanças súbitas de velocidade ou de direção. Faça as curvas de forma lenta e gradual.

- Se os pneus perderem tração, desengate as lâminas e desça lentamente a inclinação.
- Tenha um cuidado extra quando utilizar o produto com um coletor de relva ou outro(s) acessório(s). Estes podem afetar a estabilidade do produto.
- Cortar relva em declives aumenta o risco de perda de controlo e de capotamento do produto. Estas ocorrências podem resultar em ferimentos ou morte. É necessário ter cuidado ao cortar relva em todos os declives. Se não conseguir sair de um declive ou se não se sentir em segurança, não corte nesse local.
- Retire pedras, ramos e outros obstáculos.
- Corte a relva a subir e a descer o declive, e nunca de lado a lado.
- Não utilize o produto em terrenos com um declive superior a 10°.
- Desloque-se devagar e suavemente em declives.
- Tenha atenção para não se deslocar sobre trincheiras, orifícios e lombas. Existe um risco mais elevado de capotamento do produto num piso desnivelado. A relva longa pode ocultar obstáculos.
- Não corte a relva próximo de bermas, valas ou inclinações. Utilize a largura da máquina como distância mínima para se manter afastado destes perigos. O produto pode capotar subitamente se uma das rodas se deslocar ao longo da bermas de um declive íngreme ou de uma vala, ou se uma bermas ceder.

Instruções de segurança para funcionamento com estrutura de proteção contra capotagem (ROPS)



ATENÇÃO: A estrutura de proteção contra capotagem pode ser prejudicada por danos se o corta-relva capotar ou se ocorrer uma alteração na estrutura de proteção contra capotagem. Se estas condições ocorrerem, é **NECESSÁRIO** substituir a estrutura na totalidade.

- A ROPS é um dispositivo de segurança eficaz que faz parte integrante do produto. Não remova nem altere a ROPS.
- Mantenha a ROPS dobrável na posição elevada e bloqueada e use o cinto de segurança quando utilizar o produto.
- Apenas desça uma ROPS dobrável temporariamente quando for absolutamente necessário. Não use o cinto de segurança quando esta estiver dobrada para baixo. Não existe qualquer proteção contra capotamento quando uma ROPS dobrável está para baixo.
- Se a ROPS estiver danificada, substitua-a. Não a repare nem altere.

Equipamento de proteção pessoal



ATENÇÃO: Leia as instruções de aviso que se seguem antes de utilizar o produto.

- Utilize equipamento de proteção pessoal aprovado ao utilizar o produto. O equipamento de proteção pessoal não previne totalmente os ferimentos mas diminui a respetiva gravidade em caso de acidente. Obtenha ajuda junto do seu concessionário para selecionar o equipamento certo.
- Utilize sempre protetores acústicos aprovados. A exposição prolongada a ruídos pode provocar danos auditivos permanentes.
- Utilize sempre óculos de segurança ou proteção ocular durante o funcionamento do produto ou ao efetuar ajustes ou reparações.
- Utilize sempre sapatos ou botas de proteção. Recomenda-se calçado com biqueira de aço. Não utilize o produto se estiver descalço.

(Fig. 39)

- Utilize luvas sempre que necessário, por exemplo, ao fixar, examinar ou limpar o equipamento de corte.
- Não utilize vestuário largo, joias ou outros itens que possam ficar presos nas peças móveis.
- Não use calções quando utilizar o produto.
- Mantenha equipamentos de primeiros socorros e um extintor de incêndio sempre à mão.

Dispositivos de segurança no produto



ATENÇÃO: Leia as instruções de aviso que se seguem antes de utilizar o produto.

- Não utilize um produto com dispositivos de segurança danificados ou que não funcionem corretamente. Verifique regularmente os dispositivos de segurança. Se os dispositivos de segurança estiverem danificados, contacte a sua oficina Husqvarna autorizada.
- Não realize modificações aos dispositivos de segurança. Não utilize o produto se as placas de proteção, as coberturas de proteção, os interruptores de segurança e outros dispositivos de proteção não estiverem fixos ou estiverem defeituosos.

Engatar e desengatar a estrutura de proteção contra capotagem (ROPS)

- Remova os 2 pinos que prendem a ROPS e rebata-a para trás para desengatar. Engate a ROPS na sequência inversa. (Fig. 40)



ATENÇÃO: Respeite as seguintes instruções relativas à ROPS e ao cinto de segurança.

- Não utilize o cinto de segurança se a ROPS estiver desengatada.
- Utilize sempre o cinto de segurança se a ROPS estiver engatada.
- Certifique-se de que a ROPS está corretamente presa e não está danificada.

Realizar uma verificação da chave de ignição

- Ligue e desligue o motor para verificar a chave de ignição. Consulte *Arrancar o motor na página 118* e *Parar o motor na página 119*.
- Certifique-se de que o motor arranca quando roda a chave de ignição para a posição START.
- Certifique-se de que o motor para imediatamente quando roda a chave de ignição para a posição STOP.

Condições de funcionamento

São necessárias estas condições para ligar o motor:

- As alavancas de controlo estão na posição de ponto-morto.
- O travão de estacionamento encontra-se aplicado.
- A transmissão das lâminas está desativada.
- O OPC está pressionado.

O motor tem de parar nas seguintes situações:

- O travão de estacionamento não está aplicado e o condutor levanta-se do banco.
- A transmissão das lâminas é engatada e o utilizador levanta-se do banco.

Tente ligar o motor sem 1 das condições mencionadas acima. Altere as condições e tente novamente. Efetue esta verificação diariamente.

Travão de estacionamento



ATENÇÃO: Se o travão de estacionamento não funcionar, o produto pode começar a deslocar-se e causar ferimentos ou danos. Certifique-se de que examina e ajusta regularmente o travão de estacionamento.

Consulte *Verificar o travão de estacionamento na página 122*.

Silenciador



ATENÇÃO: Não utilize o produto se o silenciador estiver danificado ou estiver em falta. Um silenciador danificado ou em falta aumenta o nível de ruído e o risco de incêndio.

O silenciador mantém o mais baixo nível de ruído possível e afasta os gases de escape do utilizador.

Examine o silenciador regularmente para se certificar de que está bem fixo e não está danificado.



ATENÇÃO: O silenciador fica muito quente durante e após a utilização e quando o motor funciona ao ralenti. Tenha cuidado junto de materiais inflamáveis e/ou vapores para evitar incêndios.

Verificar o silenciador

- Examine o silenciador regularmente para se certificar de que está bem fixo e não está danificado.

Rede retentora de faíscas

Este produto tem um motor de combustão interna. Não utilize o produto perto de vegetação sem uma rede retentora de faíscas aprovada pelas leis locais aplicáveis. As leis federais aplicam-se a terrenos do governo dos EUA.

Está disponível uma rede retentora de faíscas através do distribuidor Husqvarnaautorizado.

Coberturas de proteção

As coberturas de proteção danificadas ou em falta aumentam o risco de ferimentos em peças móveis ou superfícies quentes. Verifique as coberturas de proteção antes de utilizar o produto. Certifique-se de que as coberturas de proteção estão bem fixas e que não têm fissuras nem outros danos. Substituir as coberturas danificadas.

Segurança no manuseamento do combustível



ATENÇÃO: Leia as instruções de aviso que se seguem antes de utilizar o produto.



ATENÇÃO: Tenha cuidado com o combustível. É muito inflamável e pode causar ferimentos e danos na propriedade.

- Apague todos os cigarros, charutos, cachimbos e outras fontes de ignição.
- Utilize apenas um depósito de combustível aprovado.
- Não retire a tampa do depósito de combustível nem adicione combustível com o motor em funcionamento ou quente.
- Não reabasteça em espaços fechados ou confinados.
- Depois de reabastecer, volte a colocar a tampa do depósito de combustível e aperte-a bem.

- Não guarde nem reabasteça o produto ou o depósito de combustível em locais com chamas abertas, faíscas ou luzes piloto como, por exemplo, de um esquentador ou outros aparelhos.
- Se derramar combustível na sua roupa, troque de roupa imediatamente.
- Em caso de derrame de combustível, não tente ligar o motor e evite criar qualquer fonte de ignição até os vapores de combustível se terem dissipado.
- Para ajudar a evitar incêndios: mantenha o produto livre de acumulações de relva, folhas ou outros detritos; limpe os derrames de óleo ou combustível e remova quaisquer detritos embebidos em combustível; deixe o produto arrefecer antes de o guardar.
- Tenha especial cuidado ao manusear gasolina e outros combustíveis. Estes são inflamáveis e os vapores são explosivos.
- A gasolina e os respetivos vapores são venenosos e muito inflamáveis. Tenha cuidado com a gasolina para evitar ferimentos ou incêndios.
- Deixe o motor arrefecer antes de voltar a abastecer o combustível.
- Não encha o depósito de combustível junto a faíscas ou chamas abertas.
- Se existirem fugas no sistema de combustível, não ligue o motor até que as fugas estejam reparadas.
- Não encha acima do nível de combustível recomendado. Se o depósito estiver demasiado cheio, o calor do motor e o sol faz com que o combustível se expanda e transborde.
- Armazene o produto e o combustível de forma a não existir o risco de danos causados por fugas ou vapores de combustível.

Segurança de transporte

- Utilize um veículo de transporte aprovado para o transporte do produto.
- O produto é pesado e pode causar ferimentos graves por esmagamento. Tenha cuidado ao carregá-lo e descarregá-lo de um veículo ou reboque.
- A legislação local ou nacional dos mercados pode limitar o transporte do produto.
- O operador do veículo de transporte é responsável por fixar o produto em segurança durante o transporte. Consulte *Transporte na página 129*.

Transporte

- Utilize rampas de largura total para carregar e descarregar um produto para transporte.

Segurança de reboque

- Respeite as recomendações do fabricante em termos de limites de peso para equipamento rebocado e reboque em declives.
- Utilize apenas equipamento de reboque aprovado pela Husqvarna.
- Utilize a barra de reboque para prender o equipamento.
- Certifique-se de que não se encontra mais ninguém perto do produto quando rebocar equipamento.
- Não permita que crianças ou outras pessoas sejam transportadas em equipamento rebocado.
- Não reboque em inclinações ou terreno acidentado. O peso do equipamento rebocado pode causar perda de tração e perda de controlo.

Segurança da bateria



ATENÇÃO: Uma bateria danificada pode causar uma explosão e provocar ferimentos. Se a bateria estiver deformada ou danificada, fale com uma oficina autorizada Husqvarna.



ATENÇÃO: Leia as instruções de aviso que se seguem antes de utilizar o produto.

- Utilize óculos de proteção quando estiver perto de baterias.
- Não utilize relógios, joias ou outros objetos metálicos perto da bateria.
- Mantenha a bateria fora do alcance de crianças.
- Carregue a bateria num espaço com um bom fluxo de ar.
- Ao carregar a bateria, mantenha os materiais inflamáveis a uma distância mínima de 1 m.
- Elimine as baterias substituídas. Consulte o capítulo *Eliminação na página 129*.
- A bateria pode emitir gases explosivos. Não fume perto da bateria. Mantenha a bateria afastada de chamas abertas e faíscas.

Instruções de segurança para manutenção



ATENÇÃO: Leia as instruções de aviso que se seguem antes de utilizar o produto.



ATENÇÃO: O produto é pesado e pode causar ferimentos ou danos na propriedade ou na área adjacente. Não efetue a manutenção do motor ou da plataforma de corte sem reunir as seguintes condições:

- O motor está desligado.
- O produto está estacionado numa superfície nivelada.
- O travão de estacionamento encontra-se aplicado.
- A chave de ignição está na posição de paragem e foi removida.
- As lâminas não estão ativadas.
- Todas as peças móveis pararam.
- Os cabos de ignição foram removidos das velas de ignição.

luvas. Substitua as lâminas danificadas. Não repare nem altere a(s) lâmina(s).

Se instalado(s), desligue o(s) fio(s) da(s) vela(s) de ignição e o cabo negativo da bateria antes de efetuar quaisquer reparações.

Para obter o melhor desempenho e segurança, efetue regularmente a manutenção do produto, de acordo com o esquema de manutenção. Consulte *Esquema de manutenção na página 119*.

- Os choques elétricos podem causar ferimentos. Não toque nos cabos com o motor em funcionamento. Não efetue um teste de funcionamento no sistema de ignição com os seus dedos.
- Deixe o produto arrefecer antes de efetuar a manutenção perto do motor.
- As lâminas são afiadas e podem causar cortes. Coloque proteções contra o vento em redor das lâminas ou utilize luvas de proteção quando trabalhar nas mesmas.
- Não inverta o motor se a vela de ignição ou o cabo de ignição tiverem sido retirados.
- Certifique-se de que aperta corretamente todos os parafusos e porcas, e que o equipamento está em bom estado.
- Não faça alterações ao ajuste dos reguladores. Se a velocidade do motor for demasiado elevada, os componentes do produto ficar danificados. Consulte *Especificações técnicas na página 131* para saber qual é a velocidade máxima permitida do motor.
- O produto é apenas aprovado com o equipamento fornecido ou recomendado pelo fabricante.



ATENÇÃO: A fuga de fluidos sob pressão pode ter força suficiente para penetrar na pele e causar lesões graves. Se for injetado fluido na pele, procure imediatamente assistência médica. Mantenha o corpo e as mãos afastados dos orifícios dos pinos ou dos bocais que ejetem fluido a alta pressão. Se ocorrer uma fuga, o produto deve ser imediatamente reparado por um técnico qualificado.



ATENÇÃO: Os gases de escape do motor contêm monóxido de carbono, um gás inodoro, tóxico e altamente perigoso. Não utilize o produto em espaços fechados ou em espaços com um fluxo de ar insuficiente.

- Mantenha o produto em boas condições de funcionamento. Substitua as peças gastas ou danificadas.

Proceda com cuidado ao efetuar a manutenção das lâminas. Envolver a(s) lâmina(s) ou use

Funcionamento

Introdução



ATENÇÃO: Antes de utilizar o produto, tem ler e compreender o capítulo sobre segurança.

Utilizar o produto pela primeira vez



ATENÇÃO: Antes de utilizar o produto pela primeira vez, tem de ler e compreender este capítulo.

- Utilize uma velocidade de aceleração e de deslocação reduzidas quando utilizar o produto pela primeira vez.
- Não mova as alavancas de controlo para a posição totalmente para a frente ou totalmente para trás durante a operação inicial.

- Aprenda a operar o movimento do produto numa superfície dura, por exemplo, betão ou asfalto, antes de utilizar o produto num relvado pela primeira vez.

Antes de utilizar o produto



ATENÇÃO: Antes de utilizar o produto, tem ler e compreender o capítulo sobre segurança.



ATENÇÃO: Antes de utilizar o produto, certifique-se de que não existem pedras ou outros objetos na área de trabalho que possam ser arremessados pelas lâminas rotativas.

- Efetue a manutenção diária. Consulte *Esquema de manutenção na página 119*.

- Certifique-se de que existe combustível suficiente no depósito de combustível.
- Defina a altura de corte. Consulte *Definir a altura de corte na página 118*.

Encher o depósito de combustível



ATENÇÃO: A gasolina é muito inflamável. Tenha cuidado e reabasteça no exterior; consulte *Segurança no manuseamento do combustível na página 114*.



ATENÇÃO: O motor e o sistema de escape ficam muito quentes durante o funcionamento. Risco de queimaduras. Deixe o motor e o sistema de escape arrefecerem antes de abastecer o produto com combustível.



ATENÇÃO: Não utilize o depósito de combustível como área de suporte.



CUIDADO: O tipo errado de combustível pode resultar em danos no motor.

O motor funciona a gasolina com um índice de octanas mínimo de 91 RON (87 AKI), não misturada com óleo. Recomendamos uma gasolina biodegradável com base em alquilatos.

- Verifique o nível de combustível antes de cada utilização e volte a encher, se necessário.
- Não encha totalmente o depósito de combustível. Encha até à parte inferior do tubo do depósito de combustível.

Ajustar o banco

A posição do banco pode ser deslocada para a frente ou para trás e a suspensão pode ser ajustada.



ATENÇÃO: Não faça ajustes no banco quando o produto estiver em funcionamento.

- Rode o botão por baixo do banco (A) para ajustar a respetiva suspensão. Rode o botão para a esquerda para uma suspensão suave e para a direita para uma suspensão rígida. (Fig. 41)
- Empurre a alavanca por baixo do banco (B) para o lado e empurre o banco para a frente ou para trás.

Rebater o banco

O banco pode ser rebatido para a frente para aceder à bateria e ao sistema da transmissão hidrostática.

1. Estacione o produto num piso nivelado.
2. Empurre a alavanca e empurre o encosto do banco para a frente a fim de rebater o banco. (Fig. 42)

Engatar e desengatar o travão de estacionamento

Este produto não tem uma alavanca do travão de estacionamento dedicada. O travão de estacionamento está integrado nas 2 alavancas de controlo.

- Empurre as 2 alavancas de controlo na direção contrária ao banco em simultâneo para engatar o travão de estacionamento. Consulte *Vista geral do produto na página 108* para saber a localização das alavancas de controlo.

Nota: O produto tem de estar parado quando engatar o travão de estacionamento.

Nota: O motor para se não empurrar as 2 alavancas de controlo na direção contrária ao banco em simultâneo.

- Puxe as 2 alavancas de controlo na direção do banco para desengatar o travão de estacionamento.

Desengatar e engatar o sistema de acionamento



CUIDADO: Desengate ou engate o sistema de acionamento apenas quando o produto estiver estacionado numa superfície plana.

Se for necessário deslocar o produto manualmente, desligue o motor e desengate o sistema de acionamento. O sistema de acionamento é desengatado e engatado através das válvulas de derivação. As válvulas de derivação situam-se na parte dianteira de cada transmissão.

Siga o procedimento abaixo para desengatar o sistema de acionamento.

1. Estacione o produto num piso nivelado e pare o motor.
2. Coloque a plataforma de corte na posição mais baixa.
3. Coloque as alavancas de controlo na posição de ponto-morto.
4. Levante o banco.
5. Rode as 2 alavancas de derivação para a posição horizontal. (Fig. 43)

Nota: Empurre o produto manualmente para um camião ou reboque. Não empurre as alavancas de controlo.

6. Para engatar o sistema de acionamento, rode as alavancas de derivação para a posição vertical.

Para colocar a plataforma de corte na posição de transporte ou na posição de corte

A plataforma de corte deve estar na posição de transporte durante o transporte.

- Prima o pedal de elevação da plataforma de corte até que esta fique bloqueada na posição de transporte.
- Prima o pedal de libertação da plataforma e puxe a alavanca de libertação de transporte para baixar a plataforma para a posição de corte.

Definir a altura de corte

1. Coloque a plataforma de corte na posição de transporte. Consulte *Para colocar a plataforma de corte na posição de transporte ou na posição de corte na página 118*.
2. Coloque o pino (A) no orifício para definir a altura de corte correta. (Fig. 44)
3. Prima o pedal de elevação da plataforma (B) e puxe a alavanca de libertação de transporte (C) para trás para baixar a plataforma para a posição de corte.

Arrancar o motor

1. Sente-se no banco.
2. Prima o botão da TDF para desengatar a transmissão da plataforma de corte. (Fig. 36)
3. Coloque a plataforma de corte na posição de transporte. Consulte *Para colocar a plataforma de corte na posição de transporte ou na posição de corte na página 118*.
4. Acione o travão de estacionamento. Consulte *Engatar e desengatar o travão de estacionamento na página 117*.
5. Desloque a alavanca do acelerador (A) para a posição de aceleração a meio. (Fig. 45)
6. Se o motor estiver frio, desloque o controlo do estrangulador (B) para cima.
7. Abra a válvula do depósito de combustível.
8. Pressione e rode a chave de ignição (C) para a posição inicial.
9. Quando o motor arrancar, solte imediatamente a chave de ignição para a posição de funcionamento.

Nota: Não mantenha a chave de ignição na posição de arranque durante mais de 5 segundos de cada vez. Se o motor não arrancar, aguarde 15 segundos antes de tentar novamente.

10. Se o motor estiver frio, empurre lentamente o controlo do estrangulador para baixo.

11. Deixe o motor trabalhar na aceleração a meio durante 3 a 5 minutos antes de aplicar a aceleração total.
12. Empurre o acelerador para a posição aceleração total.

Utilizar o produto

1. Ligue o motor. Consulte *Arrancar o motor na página 118*.
2. Desengate o travão de estacionamento. Consulte *Engatar e desengatar o travão de estacionamento na página 117*.
3. Empurre cuidadosamente as 2 alavancas de controlo para a frente. O produto começará a deslocar-se para a frente. A velocidade de marcha em frente aumenta quanto mais empurrar as 2 alavancas de controlo para a frente. (Fig. 46)
4. Puxe cuidadosamente as 2 alavancas de controlo para trás. O produto começará a deslocar-se para trás. A velocidade de marcha-atrás aumenta quanto mais puxar as 2 alavancas de controlo para trás.
5. Coloque as 2 alavancas de controlo na posição de ponto-morto para diminuir a velocidade e parar o produto.
6. Siga os passos que se seguem para virar à esquerda ou à direita quando se deslocar em frente.
 - a) Puxe a alavanca de controlo esquerda para trás na direção da posição de ponto-morto para virar o produto para a esquerda. Quanto mais puxar a alavanca de controlo esquerda para trás, mais o produto vira para a esquerda. (Fig. 47)
 - b) Puxe a alavanca de controlo direita para trás na direção da posição de ponto-morto para virar o produto para a direita. Quanto mais puxar a alavanca de controlo direita para trás, mais o produto vira para a direita. (Fig. 48)
7. Siga os passos que se seguem para efetuar uma viragem zero.
 - a) Puxe as 2 alavancas de controlo para trás na direção da posição de ponto-morto para diminuir a velocidade ou parar o produto.
 - b) Desloque 1 alavanca de controlo ligeiramente para a frente e a outra alavanca de controlo ligeiramente para trás para fazer uma viragem zero.
8. Baixe a plataforma de corte até à posição de corte. Consulte *Para colocar a plataforma de corte na posição de transporte ou na posição de corte na página 118*.
9. Puxe o botão da TDF para cima para engatar a transmissão das lâminas.
10. Se for necessário ajustar a altura de corte durante o funcionamento, consulte *Definir a altura de corte na página 118*.

Parar o motor

1. Desloque as 2 alavancas de controlo para a posição de ponto-morto para parar o produto.
2. Acione o travão de estacionamento.
3. Prima o botão da TDF para desengatar a transmissão das lâminas. (Fig. 36)
4. Coloque a plataforma de corte na posição de transporte.
5. Desloque o acelerador para a posição de aceleração mínima.
6. Deixe o motor trabalhar ao ralenti durante, pelo menos, 1 minuto até que alcance a temperatura de funcionamento normal.
7. Rode a chave de ignição para a posição STOP.
8. Retire a chave da ignição quando estiver longe do produto.

Obter bons resultados de corte

- Para obter o melhor desempenho, efetue regularmente a manutenção do produto, de acordo com o esquema de manutenção. Consulte *Esquema de manutenção na página 119*.
- Não corte um relvado molhado. A relva molhada pode levar a um corte de fraca qualidade.
- Comece com uma altura de corte elevada e diminua-a gradualmente.

- Utilize a aceleração total ao cortar a relva.
- Desloque o produto para a frente a baixa velocidade se a relva estiver alta e espessa.
- Corte a relva num padrão irregular.
- Quando o kit de trituração for utilizado, corte a relva com maior frequência.
- Para obter o melhor resultado de corte, corte a relva com frequência.

Efetuar uma viragem de 3 pontos

Uma viragem correta evita danos no relvado. O objetivo é virar quando avança ou recua. Não efetue a viragem num círculo apertado sobre uma roda parada.

1. Corte uma linha de relva.
2. Faça uma pequena curva (A) na direção da área não cortada de relva. (Fig. 49)
3. Puxe as 2 alavancas de controlo para a posição de marcha-atrás e desloque o produto para trás (B).
4. Empurre as alavancas de controlo para a frente. Para fazer uma pequena curva (C), puxe com mais força a alavanca de controlo que está na direção da linha que cortou anteriormente.
5. Empurre as 2 alavancas de controlo para a frente para cortar a linha seguinte.

Manutenção

Introdução



ATENÇÃO: Antes de efetuar qualquer tarefa de manutenção, tem de ler e compreender o capítulo sobre segurança.

X = As instruções estão disponíveis neste manual do utilizador.

O = Consulte as instruções no manual do motor.

Esquema de manutenção para o utilizador

Esquema de manutenção

* = As instruções não estão disponíveis neste manual do utilizador.

Manutenção	Manutenção diária		Efetue a manutenção, pelo menos, 1 vez por ano	Intervalo de manutenção em horas					
	Antes	Depois		50	100	200	250	300	500
Certifique-se de que o produto não está danificado.	*								
Verifique a plataforma de corte quanto a danos.	*								
Certifique-se de que não existem peças soltas ou em falta.	*								
Certifique-se de que não existem fugas de óleo ou combustível provenientes do produto.	*								

Manutenção	Manutenção diária		Efetue a manutenção, pelo menos, 1 vez por ano	Intervalo de manutenção em horas					
	Antes	Depois		50	100	200	250	300	500
Verifique a pressão dos pneus.	X								
Verifique o nível do óleo de motor.	O								
Verifique o nível do óleo hidráulico.	X								
Verifique o travão de estacionamento.	X								
Verifique o sistema de segurança.	X								
Ligue o motor e as lâminas e esteja atento a ruídos anormais.	X								
Limpe a parte inferior da plataforma de corte.		X							
Limpe à volta do motor.		*							
Limpe à volta das correias e das polias da correia.		*							
Verifique as ligações da bateria.			X	X	X	X	X	X	X
Verifique os cabos do acelerador e do estrangulador.			O						
Verifique as rodas de rodízio.			X		X				
Substitua o óleo hidráulico.			X						X
Substitua o filtro de óleo hidráulico.			X						X
Verifique as correias e as polias da correia.			*						
Verifique o silenciador e a rede retentora de faíscas.			*	*	*	*	*	*	*
Afie ou substitua as lâminas.			X	X	X	X	X	X	X
Substitua o filtro de combustível.			*				*		
Desmonte e verifique o motor de arranque.									*
Verifique ou limpe o filtro de entrada de ar do motor. ⁴¹	O								
Limpe o elemento de papel do filtro de rede do ar.					O				

⁴¹ Em condições de pó, a limpeza e a substituição têm de ser efetuadas com maior regularidade.

Manutenção	Manutenção diária		Efetue a manutenção, pelo menos, 1 vez por ano	Intervalo de manutenção em horas					
	Antes	Depois		50	100	200	250	300	500
Limpe as poeiras e a sujidade do cilindro do motor e das aletas da cabeça do cilindro. ⁴²					○				
Aperte as porcas e os parafusos do motor.					○				
Substitua o óleo de motor.					○				
Substitua ou limpe e ajuste as velas de ignição.					○				
Substitua o filtro de óleo do motor.						○			
Substitua o elemento de papel do filtro de rede do ar. ⁴³			○			○			
Limpe a câmara de combustão do motor. ⁴⁴								○	
Verifique a folga da válvula do motor. ⁴⁵								○	
Limpe e ajuste a superfície da base da válvula do motor. ⁴⁶								○	

Limpar o produto



CUIDADO: Não utilize uma máquina de lavar de alta pressão nem uma máquina de limpeza a vapor. A possível entrada de água nos rolamentos e nas ligações elétricas pode causar corrosão, o que danifica o produto.

- Não direcione a água diretamente para os componentes elétricos nem para os rolamentos. Geralmente, o detergente aumenta os danos.
- Utilize ar comprimido para limpar a parte superior da plataforma do corta-relvas.
- Utilize uma mangueira de água para limpar por baixo da plataforma de corte.
- Quando o produto estiver limpo, ligue a plataforma de corte durante um curto período de tempo para remover a água restante.

Limpe o produto imediatamente após cada utilização.

- Não limpe as superfícies quentes como o motor, o silenciador e o sistema de escape. Aguarde até as superfícies arrefecerem e, em seguida, remova a relva ou terra.
- Antes de limpar com água, limpe com uma escova. Retire relva e sujidade da transmissão, da admissão de ar da transmissão e do motor, e à volta destes.
- Utilize água corrente de uma mangueira para limpar o produto. Não utilize equipamentos de alta pressão.

Limpar o motor e o silenciador

Mantenha o motor e o silenciador isentos de cortes de relva e terra. Os cortes de relva embebidos em combustível ou óleo no motor podem aumentar o risco de incêndio e de sobreaquecimento do motor. Deixe o motor arrefecer antes de o limpar. Limpe com água e uma escova.

Os cortes de relva em redor do silenciador secam rapidamente e representam um risco de incêndio. Quando o silenciador estiver frio, utilize uma escova ou remova os cortes de relva com água.

⁴² Em condições de pó, a limpeza e a substituição têm de ser efetuadas com maior regularidade.

⁴³ Em condições de pó, a limpeza e a substituição têm de ser efetuadas com maior regularidade.

⁴⁴ Tem de ser efetuada por um agente de assistência aprovado.

⁴⁵ Tem de ser efetuada por um agente de assistência aprovado.

⁴⁶ Tem de ser efetuada por um agente de assistência aprovado.

Limpar a bateria

A corrosão e a sujidade na bateria e nos terminais podem provocar a diminuição da potência da bateria.

1. Retire a bateria. Consulte *Retirar e instalar a bateria na página 122*.
2. Lave a bateria com água e deixe secar.



CUIDADO: Não utilize uma máquina de lavar de alta pressão nem uma máquina de limpeza a vapor. A possível entrada de água nos rolamentos e nas ligações elétricas pode causar corrosão, o que danifica o produto.

3. Limpe os terminais e as extremidades dos cabos da bateria com uma escova metálica.

Verificar o travão de estacionamento

1. Estacione o produto numa inclinação com uma superfície rígida.

Nota: Não estacione o produto num declive com relva quando verificar o travão de estacionamento.

2. Acione o travão de estacionamento.
3. Se o produto começar a deslocar-se com o travão de estacionamento engatado, solicite o ajuste do travão de estacionamento numa oficina autorizada.
4. Desengate o travão de estacionamento.

Carregar a bateria

- Carregue a bateria, se esta estiver demasiado fraca para ligar o motor. Consulte *Tempo de carregamento da bateria na página 133* para saber os tempos de carregamento da bateria.
- Utilize um carregador de bateria padrão.



CUIDADO: Não utilize um carregador rápido ou propulsor de arranque. Um carregador rápido ou um propulsor de arranque danificam o sistema elétrico do produto.

- Antes de ligar o motor, desligue sempre o carregador de bateria.

Efetuar um arranque de emergência do motor

Se a bateria estiver demasiado fraca para ligar o motor, pode utilizar cabos de ligação direta para efetuar um arranque de emergência. Este produto tem um sistema de 12 V com terra negativa. O produto utilizado para o arranque de emergência também tem de ter um sistema de 12 V com terra negativa.

Ligar os cabos de ligação direta



ATENÇÃO: Existe risco de explosão devido ao gás explosivo emitido pela bateria. Não ligue o terminal negativo da bateria totalmente carregada ao ou junto ao terminal negativo da bateria fraca.



CUIDADO: Não utilize a bateria do produto para ligar outros veículos.

1. Ligue uma extremidade do cabo vermelho ao terminal POSITIVO da bateria (+) na bateria fraca (A). (Fig. 50)
2. Ligue a outra extremidade do cabo vermelho ao terminal POSITIVO da bateria (+) na bateria totalmente carregada (B).



ATENÇÃO: Não provoque o curto-circuito das extremidades do cabo vermelho contra o chassi.

3. Ligue uma extremidade do cabo preto ao terminal NEGATIVO da bateria (-) na bateria totalmente carregada (C).
4. Ligue a outra extremidade do cabo preto a um conector de TERRA do CHASSI (D), afastado do depósito de combustível e da bateria.

Retirar os cabos de ligação direta

Nota: Retire os cabos de ligação direta na sequência oposta à da ligação.

1. Retire o cabo PRETO do chassi.
2. Retire o cabo PRETO da bateria totalmente carregada.
3. Retire o cabo VERMELHO das 2 baterias.

Retirar e instalar a bateria

1. Dobre o banco para a frente. Consulte *Rebater o banco na página 117*.
2. Remova o parafuso e a porca do suporte e remova o suporte da bateria. (Fig. 51)
3. Utilize 2 chaves para desligar o cabo preto do terminal negativo (-) da bateria.
4. Utilize 2 chaves para desligar o cabo vermelho do terminal positivo (+) da bateria.
5. Retire a bateria do produto.
6. Instale na sequência inversa.

Ajustar a velocidade de monitorização

Se o produto não se mover para a frente, é necessário ajustar a velocidade de monitorização.



ATENÇÃO: Ajuste sempre a velocidade de monitorização numa área aberta sem a presença de terceiros.

1. Verifique a pressão dos pneus. Consulte *Pressão dos pneus na página 123*.
2. Rode totalmente os controlos de monitorização para dentro. Consulte *Vista geral do produto na página 108* para saber a localização dos controlos de monitorização.
3. Rode os controlos de monitorização 4 voltas para fora.



CUIDADO: Mais de 4 voltas pode causar danos no produto.

4. Ligue o produto.
5. Desloque as alavancas de controlo totalmente para a frente e utilize o produto em aceleração total.
6. Rode gradualmente o controlo de monitorização no lado direito até que o produto se comece a mover para a direita.
7. Rode gradualmente o controlo de monitorização no lado esquerdo até que o produto se comece a mover para a frente.

Pressão dos pneus

Certifique-se de que a pressão dos pneus está correta nos 4 pneus. Consulte *Especificações técnicas na página 131*.

Retirar e instalar as rodas dianteiras

1. Retire a porca e o parafuso para remover as rodas dianteiras dos garfos. (Fig. 52)
2. Instale na sequência inversa. Aperte a porca e o parafuso com um binário de 67,8 Nm (50 pés-lbs).

Ajustar os rolos antidesrelve

Os rolos antidesrelve mantêm a plataforma de corte na posição correta no solo para impedir o desrelve na maioria das condições de terreno. Os rolos antidesrelve podem ser ajustados em 3 posições para diferentes comprimentos de relva:

- Posição superior: 38 - 64 mm (1,5 - 2,5 pol.) de relva.
 - Posição intermédia: 64 - 102 mm (2,5 - 4 pol.) de relva.
 - Posição inferior: 102 - 127 mm (4 - 5 pol.) de relva.
1. Estacione o produto num piso nivelado e pare o motor.
 2. Retire a porca, o parafuso, o eixo e o rolo antidesrelve. (Fig. 53)
 3. Instale o rolo antidesrelve numa das 3 posições.



CUIDADO: A plataforma de corte pode ficar danificada se ajustar incorretamente os rolos antidesrelve. Os rolos antidesrelve têm de estar a cerca de 6,4 mm (1/4") do solo.

Ajustar a posição paralela da bancada de corte

Este procedimento coloca a plataforma de corte numa posição padrão.

1. Certifique-se de que a pressão dos pneus está correta. Consulte *Pressão dos pneus na página 123*.
2. Estacione o produto numa superfície nivelada.
3. Rode as extremidades exteriores da lâmina para que fiquem paralelamente alinhadas à plataforma de corte. (Fig. 54)



ATENÇÃO: As lâminas da plataforma de corte são afiadas e podem causar ferimentos. Utilize luvas de proteção.

4. Meça a distância entre o solo e a extremidade inferior da lâmina no lado de descarga da plataforma de corte. Tome nota da distância.
5. Meça a distância entre o solo e a extremidade inferior da lâmina no lado oposto do lado de descarga. A distância tem de ser igual à distância do lado de descarga. Se for necessário ajustar, ajuste a porca de fixação na parte superior das ligações traseiras até as 2 distâncias paralelas serem iguais. (Fig. 55)
6. Rode as 2 lâminas exteriores para alinhar a dianteira da plataforma de corte à traseira. (Fig. 56)
7. Ajuste os 2 parafusos dianteiros até as extremidades traseiras das lâminas estarem 3,2 - 9,5 mm (1/8 e 3/8 pol.) mais altas na parte traseira do que nas extremidades dianteiras das lâminas.
8. Meça novamente as distâncias para se certificar de que a plataforma de corte foi ajustada corretamente.

Examinar as lâminas



CUIDADO: As lâminas danificadas ou incorretamente equilibradas podem provocar danos no produto. Substitua as lâminas danificadas. Solicite ajuda numa oficina autorizada para afiar e equilibrar as lâminas rombas.

- Observe as lâminas para verificar se estão danificadas e se é necessário afiá-las.

Substituir as lâminas

1. Remova o parafuso da lâmina.
2. Monte a nova lâmina com o lado sem autocolantes na direção da plataforma de corte.



ATENÇÃO: O tipo de lâmina incorreto pode causar a projeção de objetos da bancada de corte e resultar em ferimentos graves. Utilize apenas lâminas aprovadas.

3. Fixe o parafuso da lâmina. Aperte o parafuso com um binário de 100 pés-lb / 122 Nm.

Retirar a correia da plataforma

Estacione o produto num piso nivelado e engate o travão de estacionamento antes de realizar esta tarefa.

1. Coloque a plataforma de corte na posição mais baixa.
2. Retire as 2 coberturas da correia.
3. Remova a sujidade ou materiais indesejados à volta da caixa do cortador e na superfície da plataforma de corte.
4. Empurre o braço intermédio para diminuir a tensão na correia da plataforma e remova cuidadosamente a correia da plataforma das polias. (Fig. 57)
5. Remova a correia da plataforma da embraiagem elétrica no eixo do motor.

Instalar a correia da plataforma

1. Coloque a correia da plataforma à volta da polia da embraiagem elétrica no eixo do motor.
2. Coloque a correia da plataforma à volta das polias na plataforma de corte.

Nota: Consulte o autocolante de orientação na plataforma de corte quando instalar a correia da plataforma.

3. Empurre o braço intermédio até conseguir colocar a correia da plataforma à volta da polia intermédia estacionária e mantenha-o nessa posição.
4. Coloque cuidadosamente a correia da plataforma à volta da polia intermédia e liberte lentamente o braço intermédio para a posição anterior.
5. Certifique-se de que a orientação da correia está alinhada com a orientação indicada no respetivo autocolante.
6. Certifique-se de que a correia da plataforma não está torcida.
7. Instale as 2 coberturas da correia.

Retirar a correia da bomba

Estacione o produto num piso nivelado e engate o travão de estacionamento antes de realizar esta tarefa.

1. Retire a correia da plataforma. Consulte *Retirar a correia da plataforma na página 124*.
2. Dobre o banco para a frente.
3. Retire as 2 coberturas da ventoinha. (Fig. 58)
4. Execute os passos que se seguem a partir da parte inferior do produto.
 - a) Retire o acoplamento da embraiagem para aceder à correia da bomba.
 - b) Desaperte as porcas no parafuso com rosca para diminuir a tensão na correia da bomba. (Fig. 59)
 - c) Remova a correia da bomba do motor e das polias da bomba.

Instalar a correia da bomba

1. Desaperte as porcas no parafuso com rosca para diminuir a tensão na correia da bomba.
2. Coloque a correia à volta das polias da bomba direita e esquerda.
3. Coloque a correia da bomba à volta da polia do motor.
4. Instale o acoplamento da embraiagem.
5. Rode a porca no parafuso com rosca na polia intermédia para ajustar a tensão da correia da bomba. O comprimento da mola tem de ser de 1,38 - 1,50 pol.
6. Instale as coberturas da ventoinha.
7. Instale a correia da plataforma. Consulte *Instalar a correia da plataforma na página 124*.

Verificar o nível do óleo de motor

1. Estacione o produto num piso nivelado e pare o motor.
2. Abra a almofada do utilizador para aceder ao motor.
3. Solte a vareta de nível e puxe-a para fora.
4. Limpe o óleo da vareta de nível.
5. Coloque a vareta de nível no respetivo orifício e aperte-a.
6. Solte e puxe a vareta de nível para fora para verificar o nível do óleo.
7. O nível do óleo tem de estar entre as marcas da vareta de nível. Se o nível estiver junto à marca ADD (Adicionar), encha o depósito de óleo até à marca FULL (Cheio). (Fig. 60)
8. Verta o óleo através do orifício para a vareta. Verta o óleo lentamente.

Nota: Consulte *Especificações técnicas na página 131* para saber os tipos de óleo de motor

que a Husqvarna recomenda. Não misture tipos diferentes de óleo.

9. Aperte totalmente a vareta de nível antes de ligar o motor.

Substituir o óleo de motor

Se o motor estiver frio, ligue o motor durante 1 a 2 minutos antes de drenar o óleo de motor. Isto aquece o óleo de motor e torna a respetiva drenagem mais rápida.



ATENÇÃO: Não coloque o motor em funcionamento durante mais de 1 a 2 minutos antes de drenar o óleo de motor. O óleo de motor fica muito quente e pode causar queimaduras. Deixe o motor arrefecer antes de drenar o óleo de motor.



ATENÇÃO: Se derramar óleo de motor no seu corpo, limpe com água e sabão.

1. Estacione o produto num piso nivelado e pare o motor.
2. Acione o travão de estacionamento. Consulte *Engatar e desengatar o travão de estacionamento na página 117*.
3. Remova toda a sujidade à volta da tampa do depósito de óleo.
4. Retire a tampa do depósito de óleo e a vareta de nível.
5. Localize a mangueira de drenagem na parte traseira direita do motor. (Fig. 61)
6. Coloque um recipiente sob a mangueira de drenagem do óleo.
7. Remova o bujão de drenagem do óleo.
8. Deixe o óleo escorrer para o recipiente.
9. Substitua e instale o bujão de drenagem do óleo.
10. Encha com óleo novo e verifique o nível do óleo de motor. Consulte *Verificar o nível do óleo de motor na página 124*.
11. Instale a tampa do depósito de óleo e a vareta de nível.

Nota: Para a eliminação segura do óleo de motor utilizado, consulte a secção *Eliminação na página 129*.

Remover o ar do sistema hidrostático

Tem de remover o ar do sistema hidrostático regularmente para evitar um funcionamento ruidoso, uma temperatura de funcionamento elevada, danos nos componentes, uma expansão excessiva do óleo hidráulico e uma diminuição do acionamento.

Na primeira vez que o ar é removido do sistema hidrostático, as rodas motrizes têm de estar acima do solo. Tem de remover também o ar do sistema hidrostático sempre que este for aberto para manutenção e quando tiver sido adicionado óleo hidráulico.

1. Certifique-se de que o nível do óleo hidráulico está correto.
2. Desengate o travão de estacionamento.
3. Desengate o sistema de acionamento. Consulte *Desengatar e engatar o sistema de acionamento na página 117*.
4. Ligue o motor e aplique um ralenti rápido. Consulte *Arrancar o motor na página 118*.
5. Desloque lentamente as alavancas de controlo para a frente e para trás aproximadamente 5 ou 6 vezes. Quando o ar for removido do sistema hidrostático, o nível do óleo hidráulico diminui.
6. Coloque o acelerador na posição de ralenti. Consulte *Acelerador na página 109*.
7. Engate o sistema de acionamento. Consulte *Desengatar e engatar o sistema de acionamento na página 117*.
8. Desloque lentamente as alavancas de controlo para a frente e para trás 5 ou 6 vezes.
9. Desligue o motor.
10. Verifique o nível do óleo hidráulico e abasteça, se necessário.
11. Se necessário, repita os passos acima até que todo o ar tenha sido removido do sistema hidrostático. Quando o produto funcionar corretamente, significa que todo o ar foi removido do sistema hidrostático.

Efetuar a manutenção da transmissão hidrostática



CUIDADO: Os distribuidores com assistência técnica designados para a realização de reparações ao abrigo da garantia têm de obter uma aprovação antes da manutenção de uma transmissão hidrostática, a menos que o distribuidor com assistência técnica seja um centro de assistência aprovado para a marca da transmissão a ser reparada.

- Verifique o nível de óleo nos depósitos de expansão. Se o motor estiver frio, certifique-se de que os depósitos estão no nível FULL COLD.
- Inspeccione a correia da transmissão, as polias intermédias e as molas da roldana. Certifique-se de que a correia da transmissão tem tração e de que a tensão está correta.
- Verifique se existem lâminas partidas ou dobradas na ventoinha de arrefecimento da transmissão.
- Remova a relva, as folhas e a sujidade.

- Verifique o travão de estacionamento e a ligação do veículo para garantir que funcionam corretamente.
- Verifique a ligação de controlo do veículo ao braço de controlo direcional no eixo transversal.
- Certifique-se de que o braço de controlo está corretamente ligado ao braço de rotação do eixo transversal.
- Examine o mecanismo de derivação na ligação da unidade do eixo transversal para se certificar de que roda e se liberta totalmente.

para chassis que previna a corrosão. Remova o excesso de massa lubrificante após a lubrificação.

- Lubrifique 2 vezes por semana se utilizar o produto diariamente.
- Não derrame lubrificantes nas correias da transmissão nem nas ranhuras das polias da correia. Se ocorrer um derrame, limpe com álcool. Se a fricção entre a correia de transmissão e a polia não for suficiente após a limpeza com álcool, substitua a correia de transmissão.

Lubrificação, informação geral

- Durante a lubrificação, retire a chave da ignição para impedir movimentos acidentais.
- Limpe a área antes de lubrificar uma peça do produto.
- Utilize óleo quando lubrificar com um recipiente de óleo.
- Quando lubrificar com massa lubrificante, utilize uma massa lubrificante para rolamentos ou



CUIDADO: Não utilize gasolina nem outros derivados de petróleo para limpar as correias da transmissão.

Calendário de lubrificação

(Fig. 2)

Consulte	Lubrificação	Intervalo					
		Mensal-mente	Anual-mente	A cada 25 horas	A cada 50 horas	A cada 100 horas	A cada 400 horas
A	Lubrifique o copo de lubrificação no eixo de articulação com uma bomba de massa lubrificante.			X			
B	Lubrifique o copo de lubrificação no eixo da roda com uma bomba de massa lubrificante.			X			
C	Lubrifique o copo de lubrificação com uma bomba de massa lubrificante.			X			

Utilize sempre massa lubrificante de qualidade. Utilize sempre o óleo recomendado; consulte *Especificações técnicas na página 131.*

Lubrificar as rodas dianteiras

Nota: Utilize uma bomba de massa lubrificante quando lubrificar as rodas dianteiras.

- Aplique 3-4 movimentos da bomba de massa lubrificante a cada conjunto de suportes da roda dianteira (A) e rolamentos (B). (Fig. 62)

Lubrificar os fusos da plataforma de corte

1. Coloque a plataforma na posição de corte.
2. Aplique 2-3 movimentos da bomba de massa lubrificante em cada fuso da plataforma de corte. (Fig. 63)

Nota: Utilize uma bomba de massa lubrificante com uma mangueira de borracha quando lubrificar os fusos da plataforma de corte.

Resolução de problemas

Diagrama de resolução de problemas

Se não encontrar uma solução para os seus problemas neste manual do operador, contacte uma oficina autorizada Husqvarna.

Problema	Causas
O motor não arranca.	O acionamento das lâminas é ativado. Consulte <i>Botão da TDF (tomada de força) na página 109.</i>
	Os controlos de direção não estão bloqueados na posição de ponto-morto.
	A bateria está demasiado fraca. Consulte <i>Carregar a bateria na página 122.</i>
	Existe sujidade no carburador ou na linha de combustível.
	A válvula de corte de alimentação de combustível está fechada ou na posição incorreta.
	O filtro de combustível ou a linha de combustível estão obstruídos.
	O sistema de ignição está danificado.
O motor de arranque não inverte o motor.	A bateria está demasiado fraca. Consulte <i>Carregar a bateria na página 122.</i>
	Má ligação nos conectores de cabos nos terminais da bateria. Consulte <i>Limpar a bateria na página 122.</i>
	Há um fusível fundido. Consulte <i>Fusíveis na página 109.</i>
	O controlo de presença do utilizador (OPC) está danificado. Consulte <i>Condições de funcionamento na página 114.</i>
O motor não funciona corretamente.	O carburador não está bem colocado.
	O filtro de combustível ou o jato de combustível estão obstruídos.
	O estrangulador está engatado e o motor está quente.
	A válvula de retorno na tampa do depósito de combustível está obstruída.
	O depósito de combustível está quase vazio.
	A vela de ignição está danificada.
	A mistura de combustível ou o tipo de combustível é incorreto.
	Existe água no combustível.
O filtro de ar está obstruído.	
Aparentemente, o motor não tem potência.	O filtro de ar está obstruído.
	A vela de ignição está danificada.
	O carburador não está bem colocado.
	Existe ar no sistema hidráulico.
O produto vibra.	As lâminas estão soltas. Consulte <i>Examinar as lâminas na página 123.</i>
	Uma ou mais lâminas estão desequilibradas. Consulte <i>Examinar as lâminas na página 123.</i>
	O motor está solto.

Problema	Causas
O motor fica demasiado quente.	O filtro de ar ou as aletas de refrigeração estão obstruídas.
	Existe uma sobrecarga no motor.
	O fluxo de ar à volta do motor não é suficiente.
	O regulador de velocidade do motor está danificado.
	O nível de óleo é demasiado baixo.
	Existe sujidade na linha de combustível.
	A vela de ignição está danificada.
A bateria não carrega.	Má ligação nos conectores de cabos nos terminais da bateria. Consulte <i>Limpar a bateria na página 122</i> .
	A tomada de corrente está desligada.
	O sistema de carregamento está danificado.
O produto desloca-se lentamente, com velocidade irregular ou não se move de todo.	A alavanca de derivação está engatada.
	A correia na transmissão está solta ou danificada.
	Existe ar no sistema hidráulico.
A transmissão das lâminas não engata.	A correia da transmissão na plataforma do corta-relvas está solta.
	O contacto do acoplamento eletromagnético está solto.
	A transmissão da lâmina está danificada ou está solta de um dos conectores dos cabos.
	Há um fusível fundido.
Fuga de óleo no eixo transversal.	Os vedantes, o alojamento ou as juntas estão danificados.
	Existe ar no sistema hidráulico.
O resultado de corte não é satisfatório.	A pressão dos pneus é diferente nos lados esquerdo e direito. Consulte <i>Pressão dos pneus na página 123</i> .
	As lâminas estão danificadas.
	A suspensão da plataforma de corte não está nivelada.
	As lâminas estão rombas. Consulte <i>Examinar as lâminas na página 123</i> .
	O produto é utilizado a uma velocidade demasiado elevada para a frente ou para trás. Consulte <i>Obter bons resultados de corte na página 119</i> .
	A relva é alta. Consulte <i>Obter bons resultados de corte na página 119</i> .
	Existe uma obstrução de relva na bancada de corte. Consulte <i>Limpar o produto na página 121</i> .

Transporte, armazenamento e eliminação

Transporte

- O produto é pesado e pode causar ferimentos graves por esmagamento. Tenha cuidado ao carregá-lo e descarregá-lo de um veículo ou reboque.
- Carregue o produto em marcha-atrás em rampas aprovadas com um ângulo de funcionamento máximo de 10°. Não levante o produto.
- Utilize um reboque aprovado para o transporte do produto.
- Certifique-se de que conhece as regras de trânsito locais antes de transportar o produto num reboque ou em estradas.
- Pare a alimentação de combustível do produto.
- Bloqueie o produto com dispositivos aprovados, tais como correias. Utilize os pontos de fixação no produto. O travão de estacionamento não é suficiente para bloquear o produto durante o transporte.

Rebocar o produto



ATENÇÃO: Antes de rebocar o produto, tem de ler e compreender o capítulo sobre segurança. Consulte *Segurança na página 111*.

- Tenha cuidado quando rebocar o produto.
- Opere o produto lentamente quando o rebocar.
- A distância de travagem aumenta quando reboca o produto. Certifique-se de que diminui a velocidade atempadamente.
- Para um funcionamento seguro, faça curvas amplas.
- Não reboque o produto perto de valas, águas livres e outras zonas perigosas.

Armazenamento

Prepare o produto para armazenamento no final da estação e antes de mais de 30 dias de armazenamento. Se mantiver o combustível no depósito de combustível durante 30 dias ou mais, a aderência de partículas pode causar obstruções no carburador. Tal tem um efeito negativo no funcionamento do motor.

Para evitar a aderência de partículas durante o armazenamento, adicione um estabilizador. Se utilizar uma gasolina com base em alquilatos, não é necessário um estabilizador. Se utilizar gasolina normal, não mude para gasolina com alquilatos. Tal pode fazer com que as peças de borracha sensíveis se tornem rígidas. Adicione estabilizador ao combustível no depósito ou no recipiente utilizado para o armazenamento. Utilize sempre as proporções de mistura indicadas pelo fabricante. Adicione o estabilizador e coloque o motor em

funcionamento durante, no mínimo, 10 minutos, até que o combustível flua para o carburador.



ATENÇÃO: Não mantenha o produto com combustível no depósito em espaços interiores ou em locais pouco ventilados. Risco de incêndio se os fumos do combustível se aproximarem de chamas abertas, faíscas ou luzes piloto, por exemplo, caldeiras, reservatórios de água quente e secadores de vestuário.



ATENÇÃO: Remova a relva, as folhas e outros materiais inflamáveis do produto para reduzir o risco de incêndio. Deixe o produto arrefecer antes de o armazenar.

- Limpe o produto; consulte *Limpar o produto na página 121*.
- Remova os materiais indesejados da ventoinha de arrefecimento.
- Repare os danos na pintura para prevenir a corrosão.
- Examine o produto quanto a peças gastas ou danificadas e aperte as porcas e os parafusos soltos.
- Retire a bateria. Limpe-a, carregue-a e mantenha-a a uma temperatura baixa durante o armazenamento.
- Substitua o óleo de motor e elimine o óleo usado.
- Esvazie o depósito de combustível. Ligue o motor e deixe-o trabalhar até não existir combustível no carburador.

Nota: Não esvazie o depósito de combustível e o carburador se tiver adicionado um estabilizador.

- Remova as velas e coloque, aproximadamente, uma colher de sopa de óleo de motor em cada cilindro. Rode manualmente o eixo do motor para aplicar o óleo e volte a colocar as velas.
- Lubrifique todos os copos de lubrificação, juntas e eixos.
- Guarde o produto numa área limpa e seca e coloque sobre uma cobertura sobre o mesmo para proteção adicional.

Eliminação

- Os produtos químicos podem ser perigosos e não podem ser eliminados no solo. Elimine sempre os químicos usados num centro de assistência ou numa localização de eliminação aplicável.

- Quando o produto estiver gasto, proceda ao respetivo envio para o concessionário ou para uma localização de reciclagem adequada.
- O óleo, os filtros de óleo, o combustível e a bateria podem ter efeitos negativos no meio ambiente. Respeite os requisitos de reciclagem locais e os regulamentos aplicáveis.
- Não elimine a bateria como um lixo doméstico.
- Envie a bateria para uma oficina autorizada Husqvarna ou elimine-a numa localização de eliminação de baterias usadas.

Especificações técnicas

Especificações técnicas

	Z454X
Motor	
Marca/Modelo	Kawasaki/FR691V
Potência nominal do motor, hp / kW ⁴⁷	21,6/16,1
Deslocamento, cm ³	726
Velocidade máx. do motor, rpm	3000 ± 100
Combustível, índice de octanas mín. sem chumbo, máx. 10% de Etanol, máx. 15% de MTBE	87 AKI/91 RON
Volume do depósito, gal/l	6/22,7
Óleo	Classe SJ, SL, SM, SN ou SP SAE40, SAE30, SAE20W-50, SAE10W-40, SAE10W-30, SAE5W-20
Volume de óleo, onças/L (quando o filtro de óleo não é substituído)	60,9/1,8
Volume de óleo, onças/L (quando o filtro de óleo é substituído)	71/2,1
Sistema de lubrificação	Pressão com filtro de óleo
Sistema de arrefecimento	Refrigerado a ar
Filtro de ar	Recipiente de alta resistência
Alternador, V, A a 3600 rpm	12 V e 15 A a 3600 ± 100 rpm
Motor de arranque	Arranque elétrico de 12 V
Dimensões	
Comprimento, pol./cm	76,5/194,3
Largura, pol./cm	49,5/125,7
Largura incluindo canal para cima, pol./cm	57/144,8
Largura incluindo canal para baixo, pol./cm	67,25/170,8
Altura, pol./cm (excluindo ROPS)	49,25/125,1
Altura, pol./cm (ROPS para cima)	63,75/161,9
Peso com depósitos vazios, lb/kg	865/392,4
Declive máx., graus °	10
Largura de corte, pol./cm	54/137
Altura de corte, pol./cm	1,5–4,5/3,8–11,4
Bancada de corte	

⁴⁷ A potência nominal do motor declarada pelo fabricante do mesmo é a potência útil bruta média a um valor de RPM especificado de um motor de produção típico do modelo de motor avaliado de acordo com as normas SAE para a potência bruta do motor. Consulte as especificações do motor fornecidas pelo fabricante do mesmo.

	Z454X
Construção da plataforma	fabricada com 10 manómetros
Número de lâminas	3
Comprimento da lâmina, pol./cm	18,3/46,4
Engate da lâmina	Embraiagem elétrica
Produtividade, acres/h / m ² /h	3,9/15861,1
Pneus	
Pressão dos pneus, traseiros – dianteiros, kPa/PSI/bar	103/15/1
Pneus dos rodízios dianteiros, pol.	13 x 6,5-6
Pneus traseiros, pneumáticos para relva, pol.	23 x 10,5-12
Rolo antidessolve	4 ajustáveis
Transmissão	
Transmissão	Parker HTE 12
Óleo de transmissão	Parker HT-1000, Castrol Syntec 5W-50, Amsoil AW ISO 68, Shell TTF-SB, outro sintético premium (15W40 min.)
Controlo da direção	Alavancas duplas, pega com espuma
Velocidade máxima de marcha em frente, mph/kmh	9/14
Velocidade máxima de marcha-atrás, mph/kmh	4/6,5
Travões	Travão de estacionamento mecânico
Sistema elétrico	
Bateria	12 V, classe CCA 180
Vela de ignição	NGK BPR4ES
Distância entre os elétrodos, pol./mm	0,03/0,75
Binário da vela de ignição, pés-lb/Nm	16/22
Emissões de ruído ⁴⁸	
Nível de potência sonora, dB(A) medidos	104
Nível de potência sonora, garantido L _{WA} dB(A)	105
Níveis de vibração ⁴⁹	
Nível de vibração nas alavancas de controlo da direção, m/s ²	1,27

⁴⁸ Emissões de ruído para as imediações, medidas sob forma de potência sonora (L_{WA}) em conformidade com a Diretiva da CE 2000/14/CE. O nível de potência sonora registado para a máquina foi medido com o equipamento de corte original que debita o nível mais alto. A diferença entre a potência sonora garantida e medida é que a potência sonora garantida inclui também a dispersão no resultado da medição e as variações entre diferentes máquinas do mesmo modelo, de acordo com a diretiva 2000/14/CE.

⁴⁹ Os dados comunicados relativamente ao nível de vibração equivalente têm uma dispersão estatística típica (desvio padrão) de 1 m/s².

	Z454X
Nível de vibração no banco, m/s ²	0,08

Tempo de carregamento da bateria

Bateria STD	Estado de carga	Tempo de carregamento aproximado para carga total a 26 °C (80 °F) ⁵⁰			
		Taxa máxima a:			
		50 A	30 A	20 A	10 A
12,6 V	100%	Totalmente carregada			
12,4 V	75%	20 min	35 min	48 min	90 min
12,2 V	50%	45 min	75 min	95 min	180 min
12,0 V	25%	65 min	115 min	145 min	280 min
11,8 V	0%	85 min	150 min	195 min	370 min

Assistência

Assistência

Efetue uma verificação anual num centro de assistência autorizado para se certificar de que o produto funciona em segurança e nas melhores condições durante a estação de grande utilização. A melhor altura para a manutenção ou revisão geral do produto é a época baixa.

Quando fizer uma encomenda de peças sobresselentes, forneça informações sobre o ano de compra, o modelo, o tipo e o número de série.

Utilize sempre peças sobresselentes originais.

Diagrama elétrico

(Fig. 3)

⁵⁰ O tempo de carregamento da bateria pode variar devido à capacidade, estado, idade, temperatura da bateria e eficiência do carregador.

Declaração UE de conformidade

A Husqvarna AB, SE 561 82 Huskvarna, SUÉCIA, declara, sob sua inteira responsabilidade, que o produto representado:

Descrição	Trator corta-relva alimentado por motor de combustão com lugar sentado para o operador
Marca	Husqvarna
Plataforma/Tipo/Modelo	Z454X
Lote	Número de série referente a 2021 e posteriores

está em plena conformidade com as seguintes diretivas e regulamentos da UE:

Diretiva/Regulamento	Descrição
2006/42/CE	"relativa a máquinas"
2011/65/UE	"restrição do uso de determinadas substâncias perigosas"
2014/30/UE	"relativa à compatibilidade eletromagnética"
2000/14/CE, 2005/88/CE	"relativa ao ruído exterior"

As normas harmonizadas e/ou especificações técnicas aplicadas são as que se seguem:
EN ISO 12100:2010, EN ISO 14982:2009, EN ISO 5395-1:2013/A1:2018, EN ISO 5395-3:2013/A1:2017/A2:2018, EN ISO 3744:2010, EN ISO 11094:1991, EN 1032:2009, EN IEC 63000:2018.

Em conformidade com a diretiva 2000/14/CE, Anexo VI, os valores de som declarados são indicados na secção de especificações técnicas deste manual e na Declaração UE de conformidade assinada.

O trator corta-relva alimentado por motor de combustão com lugar sentado para o operador fornecido está em conformidade com o exemplo que foi examinado.

Em nome da Husqvarna AB, SE 561 82 Huskvarna, SUÉCIA, Huskvarna, 2017-09-30



Claes Losdal

Responsável pela documentação técnica

(Fig. 28)

Περιεχόμενα

Πιστοποιητικά συμμόρφωσης.....	135	Μεταφορά, αποθήκευση και απόρριψη.....	158
Εισαγωγή.....	135	Τεχνικά στοιχεία.....	160
Ασφάλεια.....	138	Σέρβις.....	162
Λειτουργία.....	144	Δήλωση συμμόρφωσης ΕΕ.....	163
Συντήρηση.....	147	Ανεξα	164
Αντιμετώπιση προβλημάτων.....	155		

Πιστοποιητικά συμμόρφωσης

Απαιτήσεις συμμόρφωσης

Τα σήματα τοποθετούνται στον κινητήρα ή/ και στο χώρο του κινητήρα και αναφέρουν ότι το μηχανήμα πληροί τις προδιαγραφές. Μην αφαιρέσετε αυτές τις ετικέτες. Πιστοποιητικά μπορούν να δοθούν με το μηχανήμα κατά την παράδοση ή να αναγραφούν στο

εγχειρίδιο του κινητήρα. Να τα φυλάξετε ως πολύτιμα έγγραφα.

Για την εκτέλεση βελτιώσεων, προδιαγραφές και μελέτες μπορούν να μεταβάλλονται χωρίς προηγούμενη ειδοποίηση.

Εισαγωγή

Επιθεώρηση πριν από την παράδοση και αριθμοί προϊόντος

Σε αυτό το προϊόν έχει γίνει επιθεώρηση πριν από την παράδοση. Φροντίστε να λάβετε υπογεγραμμένο

αντίγραφο της επιθεώρησης πριν από την παράδοση από τον αντιπρόσωπο.

Πληροφορίες επικοινωνίας με τον αντιπρόσωπο σέρβις:	
Το παρόν εγχειρίδιο χρήσης αντιστοιχεί στο προϊόν με αριθμό προϊόντος / σειράς:	/
Κινητήρας:	
Σύστημα μετάδοσης κίνησης:	

Οι αριθμοί προϊόντος αναγράφονται στην πινακίδα ονομαστικών τιμών. Ανατρέξτε στην ενότητα *Επισκόπηση προϊόντος στη σελίδα 135* για τη θέση της πινακίδας ονομαστικών τιμών.

Περιγραφή προϊόντος

Το προϊόν είναι ένα επικαθήμενο ωθούμενο χλοοκοπτικό. Οι μοχλοί ελέγχου επιτρέπουν στον χειριστή να κατευθύνει το μηχανήμα και να ρυθμίζει

την ταχύτητά του. Ο μετρητής ωρών δείχνει πόσες ώρες έχει χρησιμοποιηθεί το μηχανήμα.

Προβλεπόμενη χρήση

Το προϊόν έχει σχεδιαστεί για χλοοκοπή μόνο σε ανοιχτές και οριζόντιες επιφάνειες. Μην χρησιμοποιείτε το προϊόν για άλλες εργασίες.

Επισκόπηση προϊόντος

(Εικ. 1)

1. Μοχλοί ελέγχου
2. Φρένο στάθμευσης
3. Χειριστήριο πορείας
4. Μετρητής ωρών
5. Βαλβίδα διακοπής τροφοδοσίας καυσίμου
6. Υδραυλικός μοχλός απασφάλισης
7. Ασφάλειες

8. Τάπα ντεπόζιτου καυσίμου
9. Χειριστήριο τσοκ
10. Διακόπτης ανάφλεξης
11. Χειριστήριο γκαζιού
12. Κουμπί δυναμοδότη (PTO)
13. Μετρητής καυσίμου
14. Μοχλός ρύθμισης καύσιματος
15. Μοχλός ανύψωσης πλαισίου

16. Πινακίδα στοιχείων μηχανήματος
17. ROPS

Σύστημα προστασίας από ανατροπή (ROPS)

Το σύστημα ROPS είναι ένα προστατευτικό πλαίσιο που μειώνει τον κίνδυνο τραυματισμού σε περίπτωση ανατροπής του προϊόντος. Πρέπει να χρησιμοποιείτε το σύστημα ROPS και τη ζώνη ασφαλείας όταν χειρίζετε το προϊόν σε πλαγιές.

Χειριστήρια διεύθυνσης

Η κατεύθυνση του προϊόντος ελέγχεται από τους 2 μοχλούς ελέγχου. Ανατρέξτε στην ενότητα *Επισκόπηση προϊόντος στη σελίδα 135*. Οι μοχλοί ελέγχου μπορούν να μετακινήθούν προς τα εμπρός και προς τα πίσω από τη θέση νεκράς. Ανατρέξτε στην ενότητα *Λειτουργία του προϊόντος στη σελίδα 146*.

Έλεγχος παρουσίας χειριστή (OPC)

Ο μοχλός ελέγχου παρουσίας χειριστή ενεργοποιείται όταν ο χειριστής σηκωθεί από το κάθισμα. Ο κινητήρας και η μετάδοση κίνησης στις λεπίδες σταματούν αν είναι ενεργοποιημένες οι λεπίδες ή αν δεν είναι ενεργοποιημένο το φρένο στάθμευσης. Ανατρέξτε στην ενότητα *Συνθήκες λειτουργίας στη σελίδα 141*.

Κλειδί ανάφλεξης

Το κλειδί ανάφλεξης έχει 4 θέσεις:

- Θέση εκκίνησης (A)
- Θέση λειτουργίας (B)
- Θέση προβολέα (C)
- Θέση διακοπής (D)

(Εικ. 33)

Προβολείς

(Εικ. 33)

- Γυρίστε το κλειδί ανάφλεξης στη θέση προβολέα (C) για να λειτουργήσετε το προϊόν με αναμμένους τους προβολείς.
- Γυρίστε το κλειδί ανάφλεξης στη θέση λειτουργίας (B) για να θέσετε το προϊόν σε λειτουργία με τους προβολείς σβημένους.

Χειριστήριο γκαζιού

Το χειριστήριο γκαζιού ρυθμίζει τις στροφές του κινητήρα και τις στροφές των λεπίδων, αν οι λεπίδες είναι ενεργοποιημένες. Το χειριστήριο γκαζιού διαθέτει 2 θερματικές θέσεις: στροφές στο ρελαντί και τέρμα γκάζι.

(Εικ. 34)

- Στροφές στο ρελαντί (A) - μειώνει τις στροφές του κινητήρα.
- Τέρμα γκάζι (B) - αυξάνει τις στροφές του κινητήρα.



ΠΡΟΣΟΧΗ: Μην λειτουργείτε τον κινητήρα στο ρελαντί (A) για περισσότερο διάστημα από όσο είναι απαραίτητο. Ο υπερβολικός χρόνος λειτουργίας στο ρελαντί μπορεί να μειώσει τη διάρκεια ζωής των μπουζί.

Χειριστήριο τσοκ

Το χειριστήριο τσοκ χρησιμοποιείται για ψυχρή εκκίνηση, ώστε να τροφοδοτήσει περισσότερο καύσιμο στον κινητήρα. Τραβήξτε προς τα επάνω το χειριστήριο τσοκ όταν εκτελείτε ψυχρή εκκίνηση.

Ανατρέξτε στην ενότητα *Επισκόπηση προϊόντος στη σελίδα 135* για τη θέση του χειριστήριου τσοκ.

Κουμπί δυναμοδότη (PTO)

Το κουμπί του δυναμοδότη (PTO) συμπλέκει και απασυμπλέκει το συμπλέκτη του δυναμοδότη (PTO) και το πλαίσιο κοπής ή οποιοδήποτε άλλο εξοπλισμό είναι συνδεδεμένος σε αυτόν. Για τη σύμπλεξη του μηχανισμού μετάδοσης κίνησης των λεπίδων θα πρέπει να τηρούνται οι σωστές συνθήκες εκκίνησης. Για τις σωστές συνθήκες εκκίνησης, ανατρέξτε στην ενότητα *Συνθήκες λειτουργίας στη σελίδα 141*.

- Τραβήξτε προς τα έξω το κουμπί του δυναμοδότη (PTO) για να απασυμπλέξετε τον μηχανισμό μετάδοσης κίνησης στις λεπίδες ή στον άλλο εξοπλισμό.

(Εικ. 35)

- Πιέστε προς τα μέσα το κουμπί του δυναμοδότη (PTO) για να απασυμπλέξετε τον μηχανισμό μετάδοσης κίνησης στις λεπίδες ή στον άλλο εξοπλισμό.

(Εικ. 36)

Μετρητής καυσίμου

Ο μετρητής στάθμης καυσίμου δείχνει τη στάθμη του καυσίμου και αναβοσβήνει με κίτρινο χρώμα όταν η στάθμη του καυσίμου είναι περίπου 3,8 λίτρα/1,0 γαλόνι. Ανατρέξτε στην ενότητα *Επισκόπηση προϊόντος στη σελίδα 135* για τη θέση του μετρητή στάθμης καυσίμου.

(Εικ. 37)

Βαλβίδα διακοπής τροφοδοσίας καυσίμου

Ανατρέξτε στην ενότητα *Επισκόπηση προϊόντος στη σελίδα 135* για τη θέση της βαλβίδας διακοπής τροφοδοσίας καυσίμου.

Η βαλβίδα διακοπής τροφοδοσίας καυσίμου είναι κλειστή όταν η γλωττίδα στο κουμπί είναι κάθετη προς τη γραμμή καυσίμου.

Ασφάλειες

Η θέση των ασφαλειών βρίσκεται στην ασφαλειοθήκη. Η ασφαλειοθήκη βρίσκεται κάτω από το κάθισμα. Γείρετε το κάθισμα προς τα εμπρός, για να αποκτήσετε πρόσβαση στην ασφαλειοθήκη. Ανατρέξτε στο αυτοκόλλητο επάνω στην ασφαλειοθήκη για την αναγνώριση των διαφόρων ασφαλειών.

Μετρητής ωρών

Το προϊόν διαθέτει έναν μετρητή ωρών που δείχνει για πόσες ώρες ήταν ενεργοποιημένες οι λεπίδες. Ανατρέξτε στην ενότητα *Επισκόπηση προϊόντος στη σελίδα 135* για τη θέση του μετρητή ωρών.

(Εικ. 38)

Κάθε 50 ώρες εμφανίζεται ένα σύμβολο στάθμης λαδιού για 2 ώρες. Ανατρέξτε στην ενότητα *Πρόγραμμα λίπανσης στη σελίδα 155*.

Σύμβολα στο προϊόν

(Εικ. 4) ΠΡΟΕΙΔΟΠΟΙΗΣΗ: Αυτό το προϊόν μπορεί να είναι επικίνδυνο και να προκαλέσει σοβαρό τραυματισμό ή θάνατο του χειριστή ή άλλων ατόμων. Να είστε προσεκτικοί και να χρησιμοποιείτε το προϊόν σωστά.

(Εικ. 5) Χρησιμοποιήστε προστατευτικά γυαλιά.

(Εικ. 6) Φρένο στάθμευσης.

(Εικ. 7) Στροφές ανά λεπτό (σ.α.λ.) του κινητήρα - υψηλές.

(Εικ. 8) Αργά.

(Εικ. 9) Με καύσιμο.

(Εικ. 10) Πρέπει να χρησιμοποιείτε προστατευτικά γάντια.

(Εικ. 11) Σβήστε τον κινητήρα πριν από τη συντήρησή.

(Εικ. 12) Μην χρησιμοποιείτε το μηχάνημα χωρίς ανακλαστήρα ή συλλέκτη χόρτου.

(Εικ. 13) Χρησιμοποιείτε πάντα εγκεκριμένα προστατευτικά ακοής.

(Εικ. 14) Μην τοποθετήσετε το πόδι σας εδώ.

(Εικ. 15) Νεκρά.

(Εικ. 16) Όπισθεν.

(Εικ. 17) Διαβάστε προσεκτικά το εγχειρίδιο χρήσης και βεβαιωθείτε ότι έχετε

κατανοήσει τις οδηγίες προτού χρησιμοποιήσετε το προϊόν.

(Εικ. 18) Διατηρήστε απόσταση ασφαλείας από το μηχάνημα.

(Εικ. 19) Μην χρησιμοποιείτε το μηχάνημα σε πρηνή με κλίση πάνω από 10°.

(Εικ. 20) Μην μεταφέρετε επιβάτες.

(Εικ. 21) Προσέχετε για αντικείμενα που μπορεί να εκτιναχθούν ή να εξοστρακιστούν.

(Εικ. 22) Μην πλησιάζετε τα χέρια και τα πόδια σας.

(Εικ. 23) Μην πλησιάζετε τα χέρια σας στα περιστρεφόμενα εξαρτήματα.

(Εικ. 24) Όταν χειρίζεστε το προϊόν προς τα εμπρός, πρέπει να ελέγχετε εάν υπάρχουν άτομα και ζώα.

(Εικ. 25) Όταν χειρίζεστε το προϊόν προς τα πίσω, πρέπει να ελέγχετε εάν υπάρχουν άτομα και ζώα.

(Εικ. 26) Τσοκ.

(Εικ. 27) Επίπεδο ηχητικής ισχύος.

(Εικ. 28) Το προϊόν συμμορφώνεται με τις ισχύουσες οδηγίες ΕΚ.

(Εικ. 29) Αυτό το προϊόν συμμορφώνεται με τις ισχύουσες οδηγίες του Η.Β.

(Εικ. 30) Μην πλησιάζετε στο πλαίσιο εξαγωγής.

(Εικ. 31) Προειδοποίηση! Το υγρό μπαταρίας είναι διαβρωτικό, εκρηκτικό και εύφλεκτο.

(Εικ. 32) Μην πλησιάζετε τα μέλη του σώματός σας στα περιστρεφόμενα εξαρτήματα.

yyyywwxxxx

Η πινακίδα στοιχείων δείχνει τον αριθμό σειράς. Το **yyyy** είναι το έτος παραγωγής και το **ww** είναι η εβδομάδα παραγωγής.

Περιεχόμενα Άλλα σύμβολα/σήματα που υπάρχουν στο προϊόν αναφέρονται σε απαιτήσεις πιστοποίησης για ορισμένες εμπορικές περιοχές.

Ζημία στο προϊόν

Δεν φέρουμε ευθύνη για ζημιές στο προϊόν μας εάν:

- Το προϊόν έχει επισκευαστεί λανθασμένα.
- Το προϊόν έχει επισκευαστεί με εξαρτήματα που δεν προέρχονται από τον κατασκευαστή ή που δεν έχουν εγκριθεί από τον κατασκευαστή.
- Το προϊόν διαθέτει ένα αξεσουάρ που δεν προέρχεται από τον κατασκευαστή ή που δεν έχει εγκριθεί από τον κατασκευαστή.

- Το προϊόν δεν έχει επισκευαστεί σε εγκεκριμένο κέντρο σέρβις ή από εγκεκριμένη αρχή.

Εκπομπές Euro V



ΠΡΟΕΙΔΟΠΟΙΗΣΗ:

Οποιαδήποτε μη εξουσιοδοτημένη παρέμβαση στον κινητήρα ακυρώνει την έγκριση τύπου ΕΕ αυτού του προϊόντος.

Ασφάλεια

Ορισμοί για την ασφάλεια

Για την επισήμανση ειδικών σημαντικών τμημάτων του εγχειριδίου χρησιμοποιούνται προειδοποιήσεις, συστάσεις προσοχής και σημειώσεις.



ΠΡΟΕΙΔΟΠΟΙΗΣΗ:

Χρησιμοποιείται όταν υπάρχει κίνδυνος τραυματισμού ή θανάτου του χειριστή ή άλλων παριστάμενων ατόμων, αν δεν τηρηθούν οι οδηγίες που παρέχονται στο εγχειρίδιο.



ΠΡΟΣΟΧΗ: Χρησιμοποιείται όταν υπάρχει κίνδυνος πρόκλησης ζημιάς στο προϊόν, σε άλλα υλικά ή στον παρακείμενο χώρο, αν δεν τηρηθούν οι οδηγίες που παρέχονται στο εγχειρίδιο.

Περιεχόμενα Χρησιμοποιείται για παροχή περισσότερων πληροφοριών, οι οποίες χρειάζονται σε μια δεδομένη κατάσταση.

Γενικές οδηγίες ασφαλείας



ΠΡΟΕΙΔΟΠΟΙΗΣΗ: Προτού χρησιμοποιήσετε το προϊόν, διαβάστε τις παρακάτω οδηγίες προειδοποίησης



ΠΡΟΕΙΔΟΠΟΙΗΣΗ: Σε περίπτωση μη τήρησης των πρακτικών ασφαλούς λειτουργίας, μπορεί να προκύψει επικίνδυνος τραυματισμός του χειριστή ή άλλων ατόμων. Ο ιδιοκτήτης πρέπει να κατανοήσει αυτές τις οδηγίες και να επιτρέψει το χειρισμό του χλοοκοπτικού μόνο από εγκεκριμένα άτομα που τις έχουν επίσης κατανοήσει. Κάθε άτομο που χρησιμοποιεί το χλοοκοπτικό πρέπει να βρίσκεται σε καλή σωματική και διανοητική κατάσταση και να μην είναι υπό την επήρεια ψυχοτρόπων ουσιών.



ΠΡΟΕΙΔΟΠΟΙΗΣΗ:

Αυτό το προϊόν μπορεί να προκαλέσει ακρωτηριασμό χεριών και ποδιών, καθώς και εκτόξευση αντικειμένων. **ΕΑΝ ΔΕΝ ΑΚΟΛΟΥΘΗΣΕΤΕ ΤΙΣ ΠΑΡΑΚΑΤΩ ΟΔΗΓΙΕΣ ΑΣΦΑΛΕΙΑΣ, ΜΠΟΡΕΙ ΝΑ ΠΡΟΚΛΗΘΕΙ ΣΟΒΑΡΟΣ ΤΡΑΥΜΑΤΙΣΜΟΣ Ή ΘΑΝΑΤΟΣ.**

- Διαβάστε, κατανοήστε και ακολουθήστε τις οδηγίες και τις προειδοποιήσεις που περιέχονται στο παρόν έγγραφο και στο εγχειρίδιο χειριστή και αναγράφονται στο μηχάνημα, στον κινητήρα και στα εξαρτήματα.
- Το μηχάνημα πρέπει να χρησιμοποιείται μόνο από χειριστές που είναι υπεύθυνοι, εκπαιδευμένοι, γνωρίζουν τις οδηγίες και είναι σωματικά ικανοί να το χειριστούν.
- Φροντίστε να ενημερώσετε κάποιο άτομο ότι θα χρησιμοποιήσετε το προϊόν για την περίπτωση που προκύψει τραυματισμός ή ατύχημα.
- Μην μεταφέρετε επιβάτες και φροντίστε οι παρευρισκόμενοι να βρίσκονται σε απόσταση.
- Μην χρησιμοποιείτε το προϊόν υπό την επήρεια αλκοόλ ή φαρμάκων.
- Πρέπει να τηρείτε τις συστάσεις του κατασκευαστή για τα αντίβαρα τροχών ή οποιαδήποτε άλλα αντίβαρα.
- Μάθετε πώς να χρησιμοποιείτε το προϊόν και τα χειριστήριά του με ασφάλεια και μάθετε να το σταματάτε γρήγορα.
- Μάθετε επίσης να αναγνωρίζετε τα σήματα ασφαλείας.
- Διατηρείτε το προϊόν καθαρό, για να παραμένουν ευανάγνωστα τα σήματα και τα αυτοκόλλητα.
- Πρέπει να θυμάστε ότι ο χειριστής θεωρείται υπεύθυνος για ατυχήματα που μπορεί να προκληθούν σε άλλα άτομα ή στην περιουσία τους.
- Πρέπει να χρησιμοποιείτε το προϊόν μόνο με το φως της ημέρας ή σε συνθήκες καλού φωτισμού. Διατηρείτε το προϊόν σε ασφαλή απόσταση από λακκούβες ή άλλες ανωμαλίες του εδάφους. Ελέγχετε για άλλους πιθανούς κινδύνους.
- Μην αφήνετε να χρησιμοποιούν το προϊόν ή να εκτελούν συντήρηση σε αυτό παιδιά ή άλλα πρόσωπα μη εγκεκριμένα για χρήση του

προϊόντος. Η ηλικία του χειριστή ενδέχεται να καθορίζεται από την τοπική νομοθεσία.

- Βεβαιωθείτε ότι δεν βρίσκεται κανείς άλλος κοντά στο προϊόν όταν εκκινείτε τον κινητήρα, ενεργοποιείτε τη μετάδοση κίνησης ή αρχίζετε να κινείτε το προϊόν.
- Όταν κάνετε χλοοκοπή κοντά σε δρόμο ή κινείστε εγκάρσια σε δρόμο, πρέπει να παρακολουθείτε την κίνηση των οχημάτων.
- Μην χρησιμοποιείτε ποτέ το προϊόν εν είστε κουρασμένος, υπό την επήρεια αλκοόλ ή ναρκωτικών, φαρμάκων ή άλλων ουσιών που μπορεί να επηρεάσουν την όραση, την εγρήγορση, το συντονισμό ή την κρίση σας.
- Πρέπει πάντα να σταθμεύετε το προϊόν σε οριζόντια επιφάνεια με τον κινητήρα σβηστό.
- Μην κάνετε τροποποιήσεις σε αυτό το προϊόν.
- Μην χρησιμοποιείτε το προϊόν, εάν υπάρχει πιθανότητα να έχουν εκτελέσει άλλα άτομα τροποποιήσεις στο προϊόν.

Οδηγίες ασφαλείας σχετικά με τα παιδιά



ΠΡΟΕΙΔΟΠΟΙΗΣΗ: Υπάρχει κίνδυνος σοβαρού τραυματισμού ή θανάτου για τα παιδιά από αυτό το προϊόν. Πρωτού χρησιμοποιήσετε το προϊόν, διαβάστε τις παρακάτω προειδοποιητικές οδηγίες. Κρατήστε τα παιδιά μακριά.

- Μπορεί να προκληθούν εξαιρετικά σοβαρά ατυχήματα, αν ο χειριστής δεν είναι προσεκτικός όταν υπάρχουν παιδιά κοντά. Το προϊόν και οι εργασίες χλοοκοπής προσελκύουν το ενδιαφέρον των παιδιών. Μη λαμβάνετε ως δεδομένο ότι τα παιδιά θα παραμείνουν στην τελευταία θέση στην οποία τα είδατε.
- Μην αφήνετε να πλησιάσουν παιδιά στην περιοχή χρήσης του μηχανήματος. Τα παιδιά πρέπει να επιβλέπονται από άλλο υπεύθυνο ενήλικο άτομο διαφορετικό από το χειριστή.
- Πρέπει να παρακολουθείτε την περιοχή εργασίας και, εάν εισέλθουν σε αυτήν παιδιά, να διακόπτετε αμέσως τη λειτουργία του προϊόντος. Πρέπει να προσέχετε ιδιαίτερα κοντά σε γωνίες, θάμνους, δέντρα ή άλλα αντικείμενα που εμποδίζουν το οπτικό σας πεδίο.
- Απαιτείται ιδιαίτερη προσοχή όταν προσεγγίζετε τυφλές στροφές, θάμνους, δέντρα ή άλλα αντικείμενα που μπορεί να μειώσουν το οπτικό πεδίο και να μην αντιληφθείτε την παρουσία παιδιών.
- Πριν και ενώ μετακινείτε το προϊόν σε οπισθοπορεία, κοιτάζετε πίσω σας και προς τα κάτω για μικρά παιδιά.
- Μην επιτρέπετε σε παιδιά να χρησιμοποιούν το προϊόν.
- Σύμφωνα με την Αμερικανική Παιδιατρική Ακαδημία, παιδιά ηλικίας κάτω από 16 ετών δεν επιτρέπεται να χειρίζονται ή να ανεβαίνουν σε επικαθήμενα χλοοκοπτικά.

- Μην μεταφέρετε ποτέ παιδιά με το μηχανήμα, ακόμη και με τις λεπίδες απενεργοποιημένες. Τα παιδιά μπορεί να πέσουν από το μηχανήμα και να τραυματιστούν σοβαρά ή να εμποδίσουν την ασφαλή λειτουργία του μηχανήματος. Τα παιδιά που έχουν μεταφερθεί στο παρελθόν με το μηχανήμα μπορεί να εμφανιστούν ξαφνικά στην περιοχή χλοοκοπής για να ανεβούν ξανά στο μηχανήμα, με αποτέλεσμα να χτυπηθούν από το προϊόν.

Οδηγίες ασφαλείας για τη λειτουργία



ΠΡΟΕΙΔΟΠΟΙΗΣΗ: Πρωτού χρησιμοποιήσετε το προϊόν, διαβάστε τις παρακάτω προειδοποιητικές οδηγίες.



ΠΡΟΕΙΔΟΠΟΙΗΣΗ: Μην αγγίζετε τον κινητήρα ή το σύστημα της εξάτμισης κατά τη διάρκεια της λειτουργίας ή αμέσως μετά τη λειτουργία. Ο κινητήρας και το σύστημα εξάτμισης θερμαίνονται πολύ κατά τη διάρκεια της λειτουργίας. Κίνδυνος τραυματισμού λόγω εγκαύματος, πυρκαγιάς και υλικών ζημιών ή ζημιών σε παρακείμενες περιοχές. Όταν χειρίζεστε το προϊόν, παραμείνετε μακριά από θάμνους και άλλα αντικείμενα.

- Να χρησιμοποιείτε τον κινητήρα μόνο σε καλά αεριζόμενους χώρους. Τα καυσαέρια της εξάτμισης περιέχουν μονοξείδιο του άνθρακα, ένα θανατηφόρο δηλητήριο.
- Το μηχανήμα πρέπει να χρησιμοποιείται μόνο με το φως της ημέρας ή με επαρκή τεχνητό φωτισμό.
- Απομακρύνετε από την περιοχή αντικείμενα όπως πέτρες, παιχνίδια, καλώδια κ.λπ. που μπορεί να πιαστούν στις λεπίδες και να εκτοξευτούν.
- Να αποφεύγετε τυχόν λακούβες, αυλάκια, προεξοχές, πέτρες ή άλλους κρυφούς κινδύνους. Το ανώμαλο έδαφος μπορεί να προκαλέσει ανατροπή του μηχανήματος ή απώλεια ισορροπίας και στήριξης του χειριστή.
- Μην τοποθετείτε τα χέρια και τα πόδια σας κοντά σε περιστρεφόμενα εξαρτήματα ή κάτω από το μηχανήμα. Να διατηρείτε πάντα απόσταση ασφαλείας από το άνοιγμα εξόδου.
- Μην χρησιμοποιείτε το προϊόν χωρίς τον πλήρη συλλέκτη χόρτου ή τον προφυλακτήρα εξόδου ή εάν δεν έχουν τοποθετηθεί και δεν λειτουργούν άλλες διατάξεις ασφαλείας.
- Μην κατευθύνετε το εκτοξευόμενο υλικό προς άλλα άτομα. Αποφεύγετε την εξαγωγή του υλικού προς τοίχους ή εμπόδια. Το υλικό μπορεί να εξστρακιστεί προς τα πίσω και να χτυπήσει το χειριστή. Όταν διασχίζετε επιφάνειες με χαλίκια, πρέπει να διακόπτετε τη λειτουργία της λεπίδας.
- Μην αφήνετε το μηχανήμα να λειτουργεί χωρίς επίτηρηση. Πρέπει πάντα να σταθμεύετε

σε οριζόντιο έδαφος, να αποσυμπλέκετε το συνδεδεμένο εξάρτημα, να ενεργοποιείτε το φρένο στάθμευσης και να σβήνετε τον κινητήρα/ μοτέρ.

- Μην κόβετε χόρτα όταν κινείστε σε οπισθοπορεία, εκτός εάν είναι απολύτως απαραίτητο. Κοπάζετε πάντα προς τα κάτω και προς τα πίσω πριν και στη διάρκεια της οπισθοπορείας.
- Μειώστε την ταχύτητα πριν στρίψετε.
- Προτού στρίψετε σε γωνίες, πρέπει να μειώνετε την ταχύτητα.
- Σύμφωνα με τα διαθέσιμα στοιχεία, οι περισσότεροι τραυματισμοί με επικαθήμενα χλοοκοπτικά προκύπτουν σε χειριστές ηλικίας 60 ετών και άνω. Αυτοί οι χειριστές θα πρέπει να αξιολογούν την ικανότητά τους να χειρίζονται με ασφάλεια το επικαθήμενο χλοοκοπτικό, ώστε να προστατεύσουν τον εαυτό τους και άλλα άτομα από τραυματισμούς.

Οδηγίες ασφαλείας για λειτουργία σε πρανή



ΠΡΟΕΙΔΟΠΟΙΗΣΗ: Προτού χρησιμοποιήσετε το προϊόν, διαβάστε τις παρακάτω προειδοποιητικές οδηγίες.

Τα πρανή αποτελούν σημαντικό παράγοντα που σχετίζεται με ατυχήματα. Κατά το χειρισμό του μηχανήματος σε πρανή απαιτείται ιδιαίτερη προσοχή.

- Στα πρανή, πρέπει να οδηγείτε προς την κατεύθυνση που συνιστά ο κατασκευαστής. Πρέπει να είστε προσεκτικοί όταν χειρίζεστε το μηχανήμα κοντά σε σημεία με πολύ απότομη κλίση.
- Αποφεύγετε να κόβετε το γρασίδι όταν είναι υγρό. Υπάρχει κίνδυνος απώλειας της πρόσφυσης των ελαστικών.
- Μην χρησιμοποιείτε το μηχανήμα υπό οποιεσδήποτε συνθήκες, όπου η πρόσφυση, η οδήγηση και η ευστάθεια είναι αμφίβολες. Τα ελαστικά μπορεί να γλιστρήσουν ακόμη και αν οι τροχοί είναι ακινητοποιημένοι.
- Κατεβαίνετε τις πλαγιές με συμπλεγμένη ταχύτητα στο μηχανήμα. Μην αφήνετε το μηχανήμα να κυλήσει ελεύθερα σε κατηφόρες.
- Αποφεύγετε τις εκκινήσεις και τα σταματήματα πάνω σε πρανή. Αποφεύγετε να αλλάζετε απότομα ταχύτητα ή κατεύθυνση. Όταν στρίβετε, θα πρέπει να κινείστε αργά και σταδιακά.
- Εάν τα ελαστικά χάσουν την πρόσφυση, αποσυμπλέξτε τις λεπίδες και κατεβείτε την πλαγιά αργά και σε ευθεία πορεία.
- Απαιτείται ιδιαίτερη προσοχή όταν το μηχανήμα χρησιμοποιείται με συλλέκτη χόρτου ή άλλα συνδεδεμένα εξάρτηματα. Αυτά μπορεί να επηρεάσουν την ευστάθεια του μηχανήματος.
- Η κοπή γρασιδιού σε πρανή αυξάνει τον κίνδυνο απώλειας ελέγχου και ανατροπής του προϊόντος. Αυτό μπορεί να προκαλέσει τραυματισμό ή θάνατο. Πρέπει να προσέχετε όταν εκτελείτε

κοπή γρασιδιού σε πρανή. Αν δεν μπορείτε να κινήσετε το προϊόν προς τα πίσω ανεβαίνοντας ψηλότερα στο πρανές ή δεν νιώθετε ασφαλείς, μην εκτελείτε κοπή εκεί.

- Αφαιρέστε πέτρες, κλαδιά και άλλα εμπόδια.
- Στα πρανή, να κόβετε το χορτάρι με κατεύθυνση προς τα πάνω και προς τα κάτω και όχι από τη μια πλευρά στην άλλη.
- Μην χρησιμοποιείτε το προϊόν σε πρανή με κλίση πάνω από 10°.
- Πρέπει να οδηγείτε πάντα ομαλά και αργά σε πρανή.
- Προσέχετε και μην περνάτε πάνω από αυλάκια, λακούβες και εξογκώματα στο έδαφος. Όταν το έδαφος δεν είναι επίπεδο, υπάρχει μεγαλύτερος κίνδυνος ανατροπής του προϊόντος. Το μακρύ γρασίδι μπορεί να κρύβει εμπόδια.
- Μην εκτελείτε κοπή γρασιδιού κοντά σε άκρα, χαντάκια ή αναχώματα. Κρατήστε τουλάχιστον το πλάτος του μηχανήματος μακριά από αυτούς τους κινδύνους. Το προϊόν μπορεί να ανατραπεί ξαφνικά, αν ένας τροχός πατήσει πέρα από την άκρη ενός πρανούς με μεγάλη κλίση ή αν υποχωρήσει η άκρη ενός χαντακιού.

Οδηγίες ασφαλείας για λειτουργία με ROPS



ΠΡΟΕΙΔΟΠΟΙΗΣΗ: Η αποτελεσματικότητα του συστήματος προστασίας από ανατροπή μπορεί να μειωθεί σε περίπτωση ανατροπής του χλοοκοπτικού ή τροποποίησης του συστήματος ROPS. Στην περίπτωση αυτή, ΠΡΕΠΕΙ να αντικατασταθεί ολόκληρο το σύστημα.

- Το ROPS είναι μια ολοκληρωμένη και αποτελεσματική διάταξη ασφαλείας. Μην αφαιρείτε και μην τροποποιείτε το ROPS.
- Κατά τη χρήση του μηχανήματος, πρέπει να διατηρείτε το αναδιπλούμενο σύστημα ROPS στην ανυψωμένη και ασφαλισμένη θέση και να δένετε τη ζώνη ασφαλείας.
- Πρέπει να κατεβάζετε το αναδιπλούμενο σύστημα ROPS προσωρινά, μόνο όταν είναι απολύτως απαραίτητο. Μην φοράτε τη ζώνη ασφαλείας όταν το σύστημα είναι διπλωμένο προς τα κάτω. Δεν υπάρχει προστασία από ανατροπή όταν το αναδιπλούμενο ROPS βρίσκεται στην κάτω θέση.
- Εάν το ROPS υποστεί ζημιά, αντικαταστήστε το. Μην το επισκευάζετε και μην το τροποποιείτε.

PPE



ΠΡΟΕΙΔΟΠΟΙΗΣΗ: Προτού χρησιμοποιήσετε το προϊόν, διαβάστε τις παρακάτω προειδοποιητικές οδηγίες.

- Όταν χρησιμοποιείτε το προϊόν, πρέπει να φοράτε εγκεκριμένο προσωπικό εξοπλισμό προστασίας. Ο προσωπικός εξοπλισμός προστασίας δεν μπορεί να εξαλείψει τον

κίνδυνο τραυματισμών, ωστόσο μειώνει τη σοβαρότητά τους σε περίπτωση ατυχήματος. Ο αντιπρόσωπος θα σας βοηθήσει να επιλέξετε το σωστό εξοπλισμό.

- Φοράτε πάντα εγκεκριμένα προστατευτικά ακοής. Η μακροχρόνια έκθεση στο θόρυβο μπορεί να προκαλέσει μόνιμη βλάβη στην ακοή.
- Όταν χρησιμοποιείτε το προϊόν ή εκτελείτε εργασίες συντήρησης ή επισκευής, πρέπει πάντα να φοράτε γυαλιά ασφαλείας ή μέσα προστασίας των ματιών.
- Πρέπει πάντα να φοράτε παπούτσια προστασίας ή μπότες προστασίας. Συνιστώνται παπούτσια με μεταλλική ενίσχυση στην περιοχή των δαχτύλων. Μην χρησιμοποιείτε το προϊόν χωρίς να φοράτε παπούτσια.

(Εικ. 39)

- Όταν χρειάζεται, πρέπει να φοράτε γάντια, για παράδειγμα κατά την τοποθέτηση, την επιθεώρηση ή τον καθαρισμό του εξοπλισμού κοπής.
- Μην φοράτε φαρδιά ρούχα, κοσμήματα ή άλλα παρόμοια είδη, τα οποία μπορεί να πιαστούν σε κινούμενα εξαρτήματα.
- Μην φοράτε σορτς όταν χειρίζεστε το προϊόν.
- Φροντίστε να υπάρχει κοντά εξοπλισμός πρώτων βοηθειών και πυροσβεστήρας.

Συσκευές ασφαλείας στο προϊόν



ΠΡΟΕΙΔΟΠΟΙΗΣΗ: Προτού χρησιμοποιήσετε το προϊόν, διαβάστε τις παρακάτω προειδοποιητικές οδηγίες.

- Μην χρησιμοποιείτε το προϊόν με συσκευές ασφαλείας που έχουν υποστεί ζημιά ή δεν λειτουργούν σωστά. Πρέπει να κάνετε τακτικά έλεγχο των συσκευών ασφαλείας. Αν οι συσκευές ασφαλείας έχουν υποστεί ζημιά, απευθυνθείτε στον αντιπρόσωπο σέρβις της Husqvarna.
- Μην κάνετε τροποποιήσεις στις συσκευές ασφαλείας. Μην χρησιμοποιείτε το προϊόν αν οι προστατευτικές πλάκες, τα προστατευτικά καλύμματα, οι διακόπτες ασφαλείας ή άλλες προστατευτικές διατάξεις δεν έχουν προσαρτηθεί ή έχουν υποστεί ζημιά.

Σύμπλεξη και αποσύμπλεξη του συστήματος προστασίας από ανατροπή (ROPS)

- Αφαιρέστε τους 2 πείρους που συγκρατούν το σύστημα ROPS και διπλώστε το προς τα πίσω για να το αποσυμπλέξετε. Για τη σύμπλεξη του προστατευτικού πλαισίου ROPS ακολουθήστε τη διαδικασία με την αντίστροφη σειρά. (Εικ. 40)



ΠΡΟΕΙΔΟΠΟΙΗΣΗ: Τηρείτε τις παρακάτω οδηγίες για το σύστημα ROPS και τη ζώνη ασφαλείας.

- Μην χρησιμοποιείτε τη ζώνη ασφαλείας εάν το σύστημα ROPS είναι αποσυμπλεγμένο.

- Πρέπει πάντα να χρησιμοποιείτε τη ζώνη ασφαλείας όταν το σύστημα ROPS είναι συμπλεγμένο.
- Βεβαιωθείτε ότι το σύστημα ROPS έχει στερεωθεί σωστά και δεν έχει υποστεί ζημιά.

Έλεγχος του κλειδιού ανάφλεξης

- Για να ελέγξετε το κλειδί ανάφλεξης, εκκινήστε και μετά σβήστε τον κινητήρα. Ανατρέξτε στην ενότητα *Εκκίνηση του κινητήρα στη σελίδα 146* και *Σβήσιμο του κινητήρα στη σελίδα 147*.
- Βεβαιωθείτε ότι ο κινητήρας εκκινεί όταν γυρίζετε το κλειδί της ανάφλεξης στη θέση εκκίνησης.
- Βεβαιωθείτε ότι ο κινητήρας σταματά αμέσως όταν γυρίζετε το κλειδί της ανάφλεξης στη θέση διακοπής λειτουργίας.

Συνθήκες λειτουργίας

Για να εκκινήσετε τον κινητήρα πρέπει να πληρούνται οι εξής συνθήκες:

- Οι μοχλοί ελέγχου βρίσκονται στη θέση νεκράς.
- Το φρένο στάθμευσης είναι ενεργοποιημένο.
- Έχει γίνει αποσύμπλεξη του μηχανισμού μετάδοσης κίνησης των λεπίδων.
- Το σύστημα ελέγχου παρουσίας χειριστή (OPC) είναι πατημένο προς τα κάτω.

Ο κινητήρας πρέπει να σταματήσει στις εξής περιπτώσεις:

- Το φρένο στάθμευσης δεν είναι ενεργοποιημένο και ο οδηγός σηκώνεται από το κάθισμα.
- Ο μηχανισμός κίνησης των λεπίδων είναι ενεργοποιημένος και ο χειριστής σηκώνεται από το κάθισμα.

Προσπαθήστε να εκκινήσετε τον κινητήρα όταν δεν ισχύει μία από τις παραπάνω συνθήκες. Αλλάξτε τις συνθήκες και δοκιμάστε ξανά. Πρέπει να εκτελείτε αυτόν τον έλεγχο καθημερινά.

Φρένο στάθμευσης



ΠΡΟΕΙΔΟΠΟΙΗΣΗ: Αν το φρένο στάθμευσης δεν λειτουργεί, το προϊόν μπορεί να αρχίσει να κινείται και να προκαλέσει τραυματισμό ή ζημιά. Φροντίστε να ελέγχετε και να ρυθμίζετε τακτικά το φρένο στάθμευσης.

Ανατρέξτε στην ενότητα *Έλεγχος του φρένου στάθμευσης στη σελίδα 150*.

Εξάτμιση



ΠΡΟΕΙΔΟΠΟΙΗΣΗ: Μην χρησιμοποιείτε το προϊόν, αν ο σιγαστήρας λείπει ή έχει καταστραφεί. Ένας κατεστραμμένος σιγαστήρας ή ένας σιγαστήρας που λείπει αυξάνει

το επίπεδο θορύβου και τον κίνδυνο φωτιάς.

Η εξάτμιση (σιγαστήρας) διατηρεί τα επίπεδα θορύβου στο ελάχιστο και κατευθύνει τις αναθυμιάσεις της εξάτμισης μακριά από το χειριστή.

Πρέπει να εξετάζετε την εξάτμιση (το σιγαστήρα) τακτικά, για να βεβαιωθείτε ότι είναι σωστά συνδεδεμένη και δεν έχει υποστεί ζημιά.



ΠΡΟΕΙΔΟΠΟΙΗΣΗ: Η εξάτμιση (σιγαστήρας) θερμαίνεται πολύ κατά τη διάρκεια της χρήσης και παραμένει θερμή μετά τη χρήση, καθώς και όταν ο κινητήρας λειτουργεί στο ρελαντί. Προσέχετε όταν κινείστε κοντά σε εύφλεκτα υλικά ή/και αναθυμιάσεις, για να αποφύγετε την εκδήλωση πυρκαγιάς.

Έλεγχος της εξάτμισης (σιγαστήρας)

- Πρέπει να εξετάζετε την εξάτμιση (το σιγαστήρα) τακτικά, για να βεβαιωθείτε ότι είναι σωστά συνδεδεμένη και δεν έχει υποστεί ζημιά.

Σήτα συγκράτησης των σπινθήρων

Αυτό το μηχανήμα διαθέτει κινητήρα εσωτερικής καύσης. Μην χρησιμοποιείτε το μηχανήμα κοντά σε βλάστηση χωρίς σήτα συγκράτησης των σπινθήρων, η οποία είναι εγκεκριμένη από την τοπική ή την κρατική νομοθεσία. Η ομοσπονδιακή νομοθεσία ισχύει σε ομοσπονδιακές περιοχές.

Η σήτα συγκράτησης των σπινθήρων για την εξάτμιση διατίθεται από τον εξουσιοδοτημένο αντιπρόσωπο της Husqvarna.

Προστατευτικά καλύμματα

Αν τα προστατευτικά καλύμματα λείπουν ή υποστούν ζημιά, αυξάνεται ο κίνδυνος τραυματισμού από κινούμενα εξαρτήματα και καυτές επιφάνειες. Πρέπει να ελέγχετε τα προστατευτικά καλύμματα προτού χρησιμοποιήσετε το προϊόν. Βεβαιωθείτε ότι τα προστατευτικά καλύμματα έχουν στερεωθεί σωστά και δεν έχουν ρωγμές ή άλλες ζημιές. Αντικαταστήστε τα καλύμματα που έχουν υποστεί ζημιά.

Ασφάλεια καυσίμου



ΠΡΟΕΙΔΟΠΟΙΗΣΗ: Προτού χρησιμοποιήσετε το προϊόν, διαβάστε τις παρακάτω προειδοποιητικές οδηγίες.



ΠΡΟΕΙΔΟΠΟΙΗΣΗ: Να είστε προσεκτικοί με το καύσιμο. Είναι εξαιρετικά εύφλεκτο και μπορεί να προκαλέσει τραυματισμό και υλικές ζημιές.

- Σβήστε σιγάρα, πούρα, πίπες και άλλες πηγές ανάφλεξης.

- Φροντίστε να χρησιμοποιείτε μόνο εγκεκριμένο δοχείο καυσίμου.
- Μην αφαιρείτε την τάπα καυσίμου και μην προσθέτετε καύσιμο όταν ο κινητήρας είναι σε λειτουργία ή είναι ζεστός.
- Μην εκτελείτε ανεφοδιασμό μέσα σε κλειστός χώρος.
- Μετά τον ανεφοδιασμό, επανατοποθετήστε την τάπα πλήρωσης βενζίνης και σφίξτε την καλά.
- Μην αποθηκεύετε το μηχανήμα ή το δοχείο καυσίμου και μην εκτελείτε ανεφοδιασμό κοντά σε ακάλυπτες φλόγες, σπινθήρες ή διατάξεις έναυσης, όπως σε θερμαντήρες νερού ή άλλες συσκευές.
- Εάν χύσετε καύσιμο στα ρούχα σας, αλλάξτε τα αμέσως.
- Εάν χυθεί καύσιμο, μην επιχειρήσετε να εκκινήσετε τον κινητήρα και μην δημιουργήσετε οποιαδήποτε πηγή ανάφλεξης μέχρι να απομακρυνθούν οι αναθυμιάσεις του καυσίμου.
- Για να εμποδίσετε την πρόκληση πυρκαγιάς: φροντίστε να διατηρείτε το μηχανήμα καθαρό από χορτάρι, φύλλα ή άλλα συσσωρευμένα υπολείμματα, καθαρίστε λάδια ή καύσιμα που τυχόν έχουν χυθεί και απομακρύνετε οποιαδήποτε υπολείμματα που έχουν εμποτιστεί με καύσιμο, και αφήνετε το μηχανήμα να κρυώσει προτού το αποθηκεύσετε.
- Να είστε ιδιαίτερα προσεκτικοί κατά το χειρισμό βενζίνης και άλλων καυσίμων. Είναι εύφλεκτα και οι αναθυμιάσεις τους είναι εκρηκτικές.
- Η βενζίνη και οι αναθυμιάσεις της βενζίνης είναι δηλητηριώδεις και πολύ εύφλεκτες. Προσέχετε όταν χειρίζεστε τη βενζίνη, για να αποφύγετε τραυματισμούς ή πυρκαγιά.
- Προτού ανεφοδιάσετε το προϊόν με καύσιμο, πρέπει να αφήνετε τον κινητήρα να κρυώσει.
- Μην γεμίζετε το νεπεόζιτο με καύσιμο κοντά σε σπίθες ή ακάλυπτες φλόγες.
- Αν υπάρχουν διαρροές στο σύστημα καυσίμου, μην εκκινείτε τον κινητήρα μέχρι να διορθωθεί η αιτία των διαρροών.
- Μην γεμίζετε το νεπεόζιτο πάνω από τη συνιστώμενη στάθμη καυσίμου. Η θερμότητα από τον κινητήρα και τον ήλιο προκαλεί διαστολή του καυσίμου, με αποτέλεσμα να προκύψει υπερχειλίση καυσίμου, αν έχει γεμίσει υπερβολικά το νεπεόζιτο.
- Πρέπει να αποθηκεύετε το προϊόν και το καύσιμο έτσι ώστε να μην υπάρχει κίνδυνος πρόκλησης ζημιάς από διαρροή ή από τις αναθυμιάσεις του καυσίμου.

Ασφάλεια μεταφοράς

- Για τη μεταφορά του προϊόντος, πρέπει να χρησιμοποιείτε εγκεκριμένο όχημα μεταφοράς.
- Το προϊόν είναι βαρύ και μπορεί να προκαλέσει τραυματισμούς λόγω σύνθλιψης. Πρέπει να προσέχετε όταν το φορτώνετε ή το ξεφορτώνετε από κάποιο όχημα ή ρυμουλκούμενο.

- Οι κρατικοί ή τοπικοί κανονισμοί σε μια αγορά μπορεί να θέτουν όρια για τη μεταφορά του προϊόντος.
- Ο χειριστής του οχήματος μεταφοράς είναι υπεύθυνος για την ασφαλή πρόσδεση του προϊόντος κατά τη μεταφορά. Ανατρέξτε στην ενότητα *Μεταφορά στη σελίδα 158*.

Μεταφορά

- Για να μεταφέρετε το μηχάνημα, πρέπει να χρησιμοποιείτε ράμπες πλήρους πλάτους για τη φόρτωση ή την εκφόρτωση του.

Ασφάλεια κατά τη ρυμούλκηση

- Τηρείτε τις συστάσεις του κατασκευαστή για τα όρια βάρους του ρυμουλκούμενου εξοπλισμού και για τη ρυμούλκηση σε πλαγιές.
- Χρησιμοποιείτε μόνο εξοπλισμό ρυμούλκησης που είναι εγκεκριμένος από την Husqvarna.
- Χρησιμοποιήστε τη ράβδο ρυμούλκησης για να συνδέσετε τον εξοπλισμό.
- Βεβαιωθείτε ότι δεν υπάρχουν άλλα άτομα κοντά στο μηχάνημα κατά τη ρυμούλκηση του εξοπλισμού.
- Μην αφήνετε παιδιά ή άλλα άτομα να επιβαίνουν στο ρυμουλκούμενο εξοπλισμό.
- Μην εκτελείτε ρυμούλκηση σε πλαγιές ή σε ανώμαλο έδαφος. Το βάρος του ρυμουλκούμενου εξοπλισμού μπορεί να προκαλέσει απώλεια πρόσφυσης και απώλεια ελέγχου.

Ασφάλεια μπαταρίας



ΠΡΟΕΙΔΟΠΟΙΗΣΗ: Μια μπαταρία που έχει υποστεί ζημιά μπορεί να εκραγεί και να προκαλέσει τραυματισμό. Αν η μπαταρία έχει παραμορφωθεί ή έχει υποστεί ζημιά, απευθυνθείτε σε έναν εγκεκριμένο αντιπρόσωπο σέρβις της Husqvarna.



ΠΡΟΕΙΔΟΠΟΙΗΣΗ: Προτού χρησιμοποιήσετε το προϊόν, διαβάστε τις παρακάτω προειδοποιητικές οδηγίες.

- Όταν βρίσκεστε κοντά σε μπαταρίες, πρέπει να χρησιμοποιείτε προστατευτικά γυαλιά.
- Μην φοράτε ρολόγια, κοσμήματα ή άλλα μεταλλικά αντικείμενα όταν πλησιάζετε την μπαταρία.
- Πρέπει να αποθηκεύετε την μπαταρία μακριά από παιδιά.
- Πρέπει να φορτίζετε την μπαταρία σε χώρο με καλή ροή αέρα.
- Διατηρείτε τα εύλεκτα υλικά σε ελάχιστη απόσταση 1 m, όταν φορτίζετε την μπαταρία.
- Πρέπει να απορρίπτετε τις μπαταρίες που αντικαθιστάτε. Ανατρέξτε στην ενότητα *Απόρριψη στη σελίδα 159*.

- Η μπαταρία μπορεί να εκκλύει εκρηκτικά αέρια. Μην καπνίζετε κοντά στην μπαταρία. Διατηρήστε την μπαταρία μακριά από ακάλυπτες φλόγες και σπινθήρες.

Οδηγίες ασφαλείας για τη συντήρηση



ΠΡΟΕΙΔΟΠΟΙΗΣΗ: Προτού χρησιμοποιήσετε το προϊόν, διαβάστε τις παρακάτω προειδοποιητικές οδηγίες.



ΠΡΟΕΙΔΟΠΟΙΗΣΗ: Το προϊόν είναι βαρύ και μπορεί να προκαλέσει τραυματισμό, υλικές ζημιές ή ζημιές στην παρακείμενη περιοχή. Μην εκτελείτε εργασίες συντήρησης στον κινητήρα ή στο πλαίσιο κοπής αν δεν ισχύουν οι ακόλουθες προϋποθέσεις:

- Ο κινητήρας είναι σβηστός.
- Το προϊόν είναι σταθεμεμένο σε επίπεδη επιφάνεια.
- Το φρένο στάθμευσης είναι ενεργοποιημένο.
- Το κλειδί ανάφλεξης είναι στη θέση διακοπής και έχει αφαιρεθεί.
- Λεπίδες απενεργοποιημένες.
- Όλα τα κινούμενα μέρη έχουν σταματήσει.
- Τα καλώδια ανάφλεξης έχουν αφαιρεθεί από τα μπουζί.



ΠΡΟΕΙΔΟΠΟΙΗΣΗ: Το υγρό που διαρρέει υπό πίεση μπορεί να έχει επαρκή δύναμη ώστε να διεισδύσει στο δέρμα και να προκαλέσει σοβαρό τραυματισμό. Σε περίπτωση έγχυσης υγρού στο δέρμα, ζητήστε αμέσως ιατρική βοήθεια. Μην πλησιάζετε το σώμα και τα χέρια σας στις μικροσκοπικές οπές ή στα ακροφύσια που εκκινάσουν υγρό με υψηλή πίεση. Σε περίπτωση διαρροής, ζητήστε αμέσως να γίνει σέρβις του μηχανήματος από έναν εκπαιδευμένο τεχνικό.



ΠΡΟΕΙΔΟΠΟΙΗΣΗ: Οι αναθυμιάσεις της εξάτμισης από τον κινητήρα περιέχουν μονοξείδιο του άνθρακα, ένα άοσμο, δηλητηριώδες και ιδιαίτερα επικίνδυνο αέριο. Μην χρησιμοποιείτε το προϊόν σε κλειστούς χώρους ή χώρους με μη επαρκή ροή αέρα.

- Διατηρείτε το προϊόν σε καλή κατάσταση λειτουργίας. Πρέπει να αντικαθιστάτε αμέσως οποιαδήποτε εξαρτήματα έχουν φθαρεί ή υποστεί ζημιά.

Πρέπει να προσέχετε όταν εκτελείτε σέρβις στις λεπίδες. Τυλίξτε τις λεπίδες ή φορέστε γάντια. Αντικαταστήστε τις λεπίδες που έχουν υποστεί ζημιά. Μην επισκευάζετε και μην τροποποιείτε τις λεπίδες.

Εάν υπάρχουν, αποσυνδέστε τα καλώδια των μπουζί και το αρνητικό καλώδιο της μπαταρίας προτού εκτελέσετε οποιαδήποτε εργασία επισκευής.

Για καλύτερη απόδοση και μεγαλύτερη ασφάλεια, πρέπει να εκτελείτε τακτικά συντήρηση του προϊόντος σύμφωνα με το πρόγραμμα συντήρησης. Ανατρέξτε στην ενότητα *Πρόγραμμα συντήρησης στη σελίδα 147*.

- Οι ηλεκτροπληξίες μπορεί να προκαλέσουν τραυματισμούς. Μην αγγίζετε τα καλώδια όταν ο κινητήρας βρίσκεται σε λειτουργία. Μην ελέγχετε αν λειτουργεί το σύστημα ανάφλεξης με τα δάχτυλά σας.
- Προτού εκτελέσετε εργασίες συντήρησης κοντά στον κινητήρα, πρέπει να αφήνετε το προϊόν να κρυώσει.

- Οι λεπίδες είναι κοφτερές και μπορεί να προκαλέσουν κοιμίσματα. Όταν εκτελείτε εργασίες στις λεπίδες, πρέπει να τυλίγετε προστατευτικό υλικό γύρω από αυτές ή να φοράτε προστατευτικά γάντια.
- Μην γυρίζετε ανάποδα τον κινητήρα, εάν έχει αφαιρεθεί το μπουζί ή το καλώδιο ανάφλεξης.
- Βεβαιωθείτε ότι όλα τα παξιμάδια και οι βίδες είναι καλά σφιγμένα και ότι ο εξοπλισμός βρίσκεται σε καλή κατάσταση.
- Μην αλλάζετε τη ρύθμιση των ρυθμιστών ταχύτητας. Αν οι στροφές του κινητήρα είναι πολύ υψηλές, μπορεί να υποστούν ζημιά τα εξαρτήματα του προϊόντος. Ανατρέξτε στην ενότητα *Τεχνικά στοιχεία στη σελίδα 160* για τις μέγιστες επιτρεπόμενες στροφές ανά λεπτό (σ.α.λ.) του κινητήρα.
- Το μηχάνημα έχει εγκριθεί για χρήση μόνο με τον εξοπλισμό που παρέχεται ή που συνιστάται από τον κατασκευαστή.

Λειτουργία

Εισαγωγή



ΠΡΟΕΙΔΟΠΟΙΗΣΗ: Προτού χρησιμοποιήσετε το προϊόν, πρέπει να διαβάσετε και να κατανοήσετε το κεφάλαιο για την ασφάλεια.

Χειρισμός του μηχανήματος για πρώτη φορά



ΠΡΟΕΙΔΟΠΟΙΗΣΗ: Προτού χρησιμοποιήσετε το προϊόν για πρώτη φορά, πρέπει να διαβάσετε και να κατανοήσετε αυτό το κεφάλαιο.

- Χρησιμοποιήστε μειωμένη ταχύτητα γκαζιού και μειωμένη ταχύτητα πορείας όταν χειρίζεστε το μηχάνημα για πρώτη φορά.
- Μην μετακινείτε τους μοχλούς ελέγχου στην τέρμα μπροστινή ή στην τέρμα πίσω θέση κατά την αρχική λειτουργία.
- Μάθετε πώς να χειρίζεστε την κίνηση του μηχανήματος σε σκληρή επιφάνεια, για παράδειγμα σε ακυρόδεμα ή ασφάλτο, πριν χρησιμοποιήσετε το μηχάνημα για πρώτη φορά σε γρασιδί.

Ενέργειες πριν από τη χρήση του προϊόντος



ΠΡΟΕΙΔΟΠΟΙΗΣΗ: Προτού χρησιμοποιήσετε το προϊόν, πρέπει

να διαβάσετε και να κατανοήσετε το κεφάλαιο για την ασφάλεια.



ΠΡΟΕΙΔΟΠΟΙΗΣΗ: Πριν χρησιμοποιήσετε το μηχάνημα, πρέπει να βεβαιωθείτε ότι δεν υπάρχουν πέτρες ή άλλα αντικείμενα στην περιοχή εργασίας που μπορεί να εκτοξευτούν από τις περιστρεφόμενες λεπίδες.

- Εκτελείτε την ημερήσια συντήρηση. Ανατρέξτε στην ενότητα *Πρόγραμμα συντήρησης στη σελίδα 147*.
- Βεβαιωθείτε ότι υπάρχει επαρκής ποσότητα καυσίμου στο νεπόζιτο καυσίμου.
- Ρυθμίστε το ύψος κοπής. Ανατρέξτε στην ενότητα *Ρύθμιση του ύψους κοπής στη σελίδα 146*.

Ανεφοδιασμός με καύσιμο



ΠΡΟΕΙΔΟΠΟΙΗΣΗ: Η βενζίνη είναι εξαιρετικά εύφλεκτη. Πρέπει να προσέχετε και να εκτελείτε τον ανεφοδιασμό σε εξωτερικούς χώρους, ανατρέξτε στην ενότητα *Ασφάλεια καυσίμου στη σελίδα 142*.



ΠΡΟΕΙΔΟΠΟΙΗΣΗ: Ο κινητήρας και το σύστημα εξάτμισης θερμαίνονται πολύ κατά τη διάρκεια της λειτουργίας. Κίνδυνος εγκαυμάτων. Αφήστε τον κινητήρα και το σύστημα εξάτμισης να κρυώσουν προτού γεμίσετε το μηχάνημα με καύσιμο.



ΠΡΟΕΙΔΟΠΟΙΗΣΗ: Μην χρησιμοποιείτε το ντεπόζιτο καυσίμου ως στήριγμα.



ΠΡΟΣΟΧΗ: Τα καύσιμα εσφαλμένου τύπου μπορεί να προκαλέσουν ζημιά στον κινητήρα.

Ο κινητήρας λειτουργεί με βενζίνη με ελάχιστο αριθμό οκτανίων 91 RON (87 AKI), χωρίς ανάμιξη με λάδι. Συνιστούμε να χρησιμοποιείτε βιοδιασπώμενη ακυλιωμένη βενζίνη.

- Πρέπει να ελέγχετε τη στάθμη καυσίμου πριν από κάθε χρήση και, αν χρειάζεται, να ανεφοδιάζετε το προϊόν.
- Μην γεμίζετε ποτέ εντελώς το ντεπόζιτο καυσίμου. Γεμίζετε έως το κάτω μέρος του λαιμού του ντεπόζιτου καυσίμου.

Ρύθμιση του καθίσματος

Η θέση του καθίσματος μπορεί να μετακινηθεί προς τα εμπρός ή προς τα πίσω και η ανάρτηση του καθίσματος μπορεί να ρυθμιστεί.



ΠΡΟΕΙΔΟΠΟΙΗΣΗ: Μην κάνετε ρυθμίσεις στο κάθισμα όταν το μηχανήμα βρίσκεται σε λειτουργία.

- Γυρίστε το κουμπί κάτω από το κάθισμα (A) για να ρυθμίσετε την ανάρτηση του καθίσματος. Γυρίστε το κουμπί αριστερόστροφα για μαλακή ανάρτηση και δεξιόστροφα για σκληρή ανάρτηση. (Εικ. 41)
- Πιέστε προς τα πλάγια τον μοχλό που βρίσκεται κάτω από το κάθισμα (B) και στρώστε το κάθισμα προς τα εμπρός ή προς τα πίσω.

Για αναδιπλωση του καθίσματος

Το κάθισμα μπορεί να αναδιπλωθεί προς τα εμπρός για να αποκτήσετε πρόσβαση στην μπαταρία και στο υδροστατικό σύστημα μετάδοσης κίνησης.

1. Σταθεμύστε το προϊόν σε οριζόντιο έδαφος.
2. Πιέστε τον μοχλό και στρώστε την πλάτη του καθίσματος προς τα εμπρός για να αναδιπλώσετε το κάθισμα προς τα εμπρός. (Εικ. 42)

Ενεργοποίηση και απενεργοποίηση του φρένου στάθμευσης

Αυτό το μηχανήμα δεν διαθέτει ειδικό μοχλό φρένου στάθμευσης. Το φρένο στάθμευσης είναι ενσωματωμένο στους 2 μοχλούς ελέγχου.

- Ωθήστε ταυτόχρονα τους 2 μοχλούς ελέγχου μακριά από το κάθισμα, για να εμπλέξετε το φρένο στάθμευσης. Ανατρέξτε στην ενότητα *Επισκόπηση προϊόντος στη σελίδα 135* για τη θέση των μοχλών ελέγχου.

Περιεχόμενα Το μηχανήμα πρέπει να είναι ακινητοποιημένο όταν ενεργοποιείτε το φρένο στάθμευσης.

Περιεχόμενα Ο κινητήρας θα σταματήσει εάν δεν ωθήσετε ταυτόχρονα τους 2 μοχλούς ελέγχου μακριά από το κάθισμα.

- Τραβήξτε τους 2 μοχλούς ελέγχου προς την κατεύθυνση του καθίσματος για να απενεργοποιήσετε το φρένο στάθμευσης.

Αποσύμπλεξη και σύμπλεξη του συστήματος μετάδοσης κίνησης



ΠΡΟΣΟΧΗ: Απενεργοποιείτε ή ενεργοποιείτε το σύστημα μετάδοσης κίνησης μόνο όταν το μηχανήμα είναι σταθμευμένο σε επίπεδο έδαφος.

Αν πρέπει να μετακινήσετε το προϊόν με τα χέρια, πρέπει να απενεργοποιήσετε τον κινητήρα και να αποσυμπλέξετε το σύστημα μετάδοσης κίνησης. Το σύστημα μετάδοσης κίνησης απενεργοποιείται και ενεργοποιείται από τις βαλβίδες παράκαμψης. Οι βαλβίδες παράκαμψης βρίσκονται στο μπροστινό μέρος κάθε συστήματος μετάδοσης κίνησης.

Ακολουθήστε την παρακάτω διαδικασία για να απενεργοποιήσετε το σύστημα μετάδοσης κίνησης.

1. Σταθεμύστε το προϊόν σε οριζόντιο έδαφος και σβήστε τον κινητήρα.
2. Ρυθμίστε το πλαίσιο κοπής στη χαμηλότερη θέση.
3. Μετακινήστε τους μοχλούς ελέγχου στη θέση νεκράς.
4. Ανασηκώστε το κάθισμα.
5. Περιστρέψτε τους 2 μοχλούς παράκαμψης στην οριζόντια θέση. (Εικ. 43)

Περιεχόμενα Στρώστε το προϊόν με το χέρι πάνω σε φορηγό ή ρυμουλκούμενο. Μην στρώχνετε τους μοχλούς ελέγχου.

6. Για σύμπλεξη του συστήματος μετάδοσης κίνησης, περιστρέψτε τους μοχλούς παράκαμψης στην κατακόρυφη θέση.

Ρύθμιση του πλαισίου κοπής στη θέση μεταφοράς ή στη θέση χλοοκοπής

Το πλαίσιο κοπής πρέπει να βρίσκεται στη θέση μεταφοράς κατά τη διάρκεια της μεταφοράς.

- Πιέστε το πεντάλ ανύψωσης του πλαισίου μέχρι το πλαίσιο κοπής να ασφαλίσει στη θέση μεταφοράς.

- Πατήστε το πεντάλ απασφάλισης του πλαισίου και τραβήξτε τον μοχλό απασφάλισης για μεταφορά, για να χαμηλώσετε το πλαίσιο κοπής στη θέση χλοοκοπής.

Ρύθμιση του ύψους κοπής

1. Ρυθμίστε το πλαίσιο κοπής στη θέση μεταφοράς. Ανατρέξτε στην ενότητα *Ρύθμιση του πλαισίου κοπής στη θέση μεταφοράς ή στη θέση χλοοκοπής στη σελίδα 145*.
2. Τοποθετήστε τον πείρο (A) στην οπή για το σωστό ύψος κοπής. (Εικ. 44)
3. Πιέστε το πεντάλ ανύψωσης πλαισίου (B) και τραβήξτε τον μοχλό απασφάλισης για μεταφορά (C) προς τα πίσω για να χαμηλώσετε το πλαίσιο κοπής στη θέση χλοοκοπής.

Εκκίνηση του κινητήρα

1. Καθίστε στο κάθισμα.
2. Πατήστε το κουμπί δυναμοδότη (PTO) για να απσυμπλέξετε τον μηχανισμό μετάδοσης κίνησης του πλαισίου κοπής. (Εικ. 36)
3. Ρυθμίστε το πλαίσιο κοπής στη θέση μεταφοράς. Ανατρέξτε στην ενότητα *Ρύθμιση του πλαισίου κοπής στη θέση μεταφοράς ή στη θέση χλοοκοπής στη σελίδα 145*.
4. Ενεργοποιήστε το φρένο στάθμευσης. Ανατρέξτε στην ενότητα *Ενεργοποίηση και απενεργοποίηση του φρένου στάθμευσης στη σελίδα 145*.
5. Μετακινήστε τον μοχλό του γκαζιού (A) στη θέση ½. (Εικ. 45)
6. Εάν ο κινητήρας είναι κρύος, τραβήξτε τον μοχλό του τσοκ (B) προς τα πάνω.
7. Ανοίξτε τη βαλβίδα του νεποζιτου καυσίμου.
8. Πιέστε και περιστρέψτε το κλειδί ανάφλεξης (C) στη θέση εκκίνησης.
9. Όταν τεθεί σε λειτουργία ο κινητήρας, αφήστε αμέσως το κλειδί της ανάφλεξης να επανέλθει στη θέση λειτουργίας.

Περιεχόμενα Μην αφήνετε το κλειδί ανάφλεξης στη θέση εκκίνησης για περισσότερο από 5 δευτερόλεπτα κάθε φορά. Αν ο κινητήρας δεν εκκινείται, περιμένετε 15 δευτερόλεπτα προτού προσπαθήσετε ξανά.

10. Εάν ο κινητήρας είναι κρύος, πιέστε αργά τον μοχλό τσοκ προς τα κάτω.
11. Αφήστε τον κινητήρα να λειτουργήσει με το γκαζί στο ½ για 3-5 λεπτά προτού εφαρμόσετε τέρμα γκαζί.
12. Πιέστε το χειριστήριο του γκαζιού στη θέση "τέρμα γκαζί".

Λειτουργία του προϊόντος

1. Εκκινήστε τον κινητήρα. Ανατρέξτε στην ενότητα *Εκκίνηση του κινητήρα στη σελίδα 146*.

2. Απενεργοποιήστε το φρένο στάθμευσης. Ανατρέξτε στην ενότητα *Ενεργοποίηση και απενεργοποίηση του φρένου στάθμευσης στη σελίδα 145*.
3. Σπρώξτε προσεκτικά τους 2 μοχλούς ελέγχου προς τα εμπρός. Το μηχάνημα θα αρχίσει να κινείται προς τα εμπρός. Η ταχύτητα εμπροσθοπορείας αυξάνει όσο περισσότερο σπρώχνετε τους 2 μοχλούς ελέγχου προς τα εμπρός. (Εικ. 46)
4. Τραβήξτε προσεκτικά τους 2 μοχλούς ελέγχου προς τα πίσω. Το μηχάνημα θα αρχίσει να κινείται προς τα πίσω. Η ταχύτητα όπισθεν αυξάνει όσο περισσότερο τραβάτε προς τα πίσω τους 2 μοχλούς ελέγχου.
5. Θέστε τους 2 μοχλούς ελέγχου στη νεκρά για να μειώσετε την ταχύτητα και να σταματήσετε το μηχάνημα.
6. Ακολουθήστε τα παρακάτω βήματα για να στρίψετε αριστερά ή δεξιά κατά την εμπροσθοπορεία.
 - a) Τραβήξτε τον αριστερό μοχλό ελέγχου προς τα πίσω, προς την κατεύθυνση της νεκράς θέσης, για να στρίψετε το μηχάνημα προς τα αριστερά. Όσο περισσότερο τραβάτε τον αριστερό μοχλό ελέγχου προς τα πίσω, τόσο περισσότερο στρίβει το μηχάνημα προς τα αριστερά. (Εικ. 47)
 - b) Τραβήξτε τον δεξιό μοχλό ελέγχου προς τα πίσω, προς την κατεύθυνση της νεκράς θέσης, για να στρίψετε το μηχάνημα προς τα δεξιά. Όσο περισσότερο τραβάτε τον αριστερό μοχλό ελέγχου προς τα πίσω, τόσο περισσότερο στρίβει το μηχάνημα προς τα δεξιά. (Εικ. 48)
7. Ακολουθήστε τα παρακάτω βήματα για να εκτελέσετε επιτόπια περιστροφή.
 - a) Τραβήξτε τους 2 μοχλούς ελέγχου προς τα πίσω, προς την κατεύθυνση της νεκράς θέσης, για να μειώσετε την ταχύτητα ή να σταματήσετε το μηχάνημα.
 - b) Μετακινήστε τον έναν μοχλό ελέγχου ελαφρώς προς τα εμπρός και τον άλλο μοχλό ελέγχου ελαφρώς προς τα πίσω για να εκτελέσετε επιτόπια περιστροφή.
8. Κατεβάστε το πλαίσιο κοπής στη θέση χλοοκοπής. Ανατρέξτε στην ενότητα *Ρύθμιση του πλαισίου κοπής στη θέση μεταφοράς ή στη θέση χλοοκοπής στη σελίδα 145*.
9. Τραβήξτε το κουμπί του δυναμοδότη (PTO) προς τα επάνω για να συμπλέξετε τον μηχανισμό μετάδοσης κίνησης των λεπίδων.
10. Εάν είναι απαραίτητα να ρυθμίσετε το ύψος κοπής κατά τη διάρκεια της λειτουργίας, ανατρέξτε στην ενότητα *Ρύθμιση του ύψους κοπής στη σελίδα 146*.

Σβήσιμο του κινητήρα

1. Μετακινήστε τους 2 μοχλούς ελέγχου στη θέση νεκράς για να διακόψετε τη λειτουργία του μηχανήματος.
2. Ενεργοποιήστε το φρένο στάθμευσης.
3. Πιέστε το κουμπί δυναμοδότη (PTO) προς τα κάτω για να αποσυμπλέξετε τον μηχανισμό μετάδοσης κίνησης των λεπίδων. (Εικ. 36)
4. Βάλτε το πλαίσιο κοπής στη θέση μεταφοράς.
5. Μετακινήστε το χειριστήριο γκαζιού στην ελάχιστη θέση γκαζιού.
6. Αφήστε τον κινητήρα στο ρελαντί για τουλάχιστον 1 λεπτό, μέχρι ο κινητήρας να φτάσει στην κανονική θερμοκρασία λειτουργίας.
7. Περιστρέψτε το κλειδί της μίζας στη θέση διακοπής.
8. Αφαιρέιτε το κλειδί ανάφλεξης από την ανάφλεξη όταν απομακρύνετε από το μηχάνημα.

Επίτευξη ικανοποιητικού αποτελέσματος κοπής

- Για καλύτερη απόδοση, πρέπει να εκτελείτε τακτικά συντήρηση του προϊόντος σύμφωνα με το πρόγραμμα συντήρησης. Ανατρέξτε στην ενότητα *Πρόγραμμα συντήρησης στη σελίδα 147*.
- Μην εκτελείτε κοπή όταν το γρασίδι είναι υγρό. Το αποτέλεσμα της κοπής μπορεί να μην είναι ικανοποιητικό, αν το γρασίδι είναι υγρό.
- Ξεκινήστε με μεγάλο ύψος κοπής και μειώστε το σταδιακά.

- Πατήστε τέρμα το γκάζι όταν κόβετε το γρασίδι.
- Αν το γρασίδι είναι ψηλό και παχύ, κινήστε το προϊόν προς τα εμπρός με χαμηλή ταχύτητα.
- Κόψτε το γρασίδι με ακανόνιστο μοτίβο.
- Όταν χρησιμοποιείται το κιτ κοπής χορτολιπάσματος, το χορτάρι πρέπει να κόβεται πιο συχνά.
- Για να επιτύχετε το καλύτερο αποτέλεσμα κοπής, φροντίστε να κόβετε το γρασίδι συχνά.

Για να πραγματοποιήσετε στροφή 3 σημείων

Η σωστή στροφή αποτρέπει την πρόκληση ζημιάς στο γρασίδι. Ο στόχος είναι να στρίβετε καθώς κινείστε προς τα εμπρός ή προς τα πίσω. Μην στρίβετε σε στενό κύκλο εάν οι τροχοί έχουν σταματήσει.

1. Κόψτε μια σειρά από χορτάρι.
2. Εκτελέστε μια μικρή στροφή (Α) προς την κατεύθυνση της περιοχής του χορταριού που δεν έχει κοπεί. (Εικ. 49)
3. Τραβήξτε τους 2 μοχλούς ελέγχου προς τα πίσω και μετακινήστε το μηχάνημα προς τα πίσω (Β).
4. Πιέστε τους μοχλούς ελέγχου προς τα εμπρός. Για να πραγματοποιήσετε μια μικρή στροφή (C), τραβήξτε πιο δυνατά τον μοχλό ελέγχου που βρίσκεται προς την κατεύθυνση της σειράς που κόψατε προηγουμένως.
5. Πιέστε τους 2 μοχλούς ελέγχου προς τα εμπρός για να κόψετε την επόμενη σειρά.

Συντήρηση

Εισαγωγή



ΠΡΟΕΙΔΟΠΟΙΗΣΗ: Προτού εκτελέσετε οποιαδήποτε εργασία συντήρησης, πρέπει να διαβάσετε και να κατανοήσετε το κεφάλαιο για την ασφάλεια.

X = Οι οδηγίες παρέχονται σε αυτό το εγχειρίδιο χρήσης.

O = Συμβουλευθείτε το εγχειρίδιο κινητήρα για οδηγίες.

Πρόγραμμα συντήρησης για τον χειριστή

Πρόγραμμα συντήρησης

* = Οι οδηγίες δεν παρέχονται σε αυτό το εγχειρίδιο χρήσης.

Συντήρηση	Εκτέλεση ημερήσιας συντήρησης		Πραγματοποιείτε συντήρηση τουλάχιστον 1 φορά ετησίως	Διάστημα συντήρησης σε ώρες					
	Πριν	Μετά		50	100	200	250	300	500
Βεβαιωθείτε ότι το προϊόν δεν έχει υποστεί ζημιά.	*								
Ελέγξτε για ζημιές στο πλαίσιο κοπής.	*								

Συντήρηση	Εκτέλεση ημερήσιας συντήρησης		Πραγματοποιείτε συντήρηση τουλάχιστον 1 φορά ετησίως	Διάστημα συντήρησης σε ώρες					
	Πριν	Μετά		50	100	200	250	300	500
Βεβαιωθείτε ότι δεν υπάρχουν χαλαρά μέρη ή μέρη που λείπουν.	*								
Βεβαιωθείτε ότι δεν υπάρχουν διαρροές λαδιού ή καυσίμου από το μηχανήμα.	*								
Ελέγξτε την πίεση των ελαστικών.	X								
Ελέγξτε τη στάθμη λαδιού κινητήρα.	O								
Ελέγξτε τη στάθμη του υδραυλικού λαδιού.	X								
Ελέγξτε το φρένο στάθμευσης.	X								
Ελέγξτε το σύστημα ασφαλείας.	X								
Εκκινήστε τον κινητήρα και τις λεπίδες και ελέγξτε αν ακούγονται ασυνήθιστοι θόρυβοι.	X								
Καθαρίστε την κάτω πλευρά του πλαισίου κοπής.		X							
Καθαρίστε την περιοχή γύρω από τον κινητήρα.		*							
Καθαρίστε την περιοχή γύρω από τους ιμάντες και τις τροχαλίες των ιμάντων.		*							
Ελέγξτε τις συνδέσεις της μπαταρίας.			X	X	X	X	X	X	X
Ελέγξτε την ντίζα του γκαζιού και την ντίζα του τσοκ.			O						
Ελέγξτε τους τροχούς.			X		X				
Αλλάξτε το υδραυλικό λάδι.			X						X
Αντικαταστήστε το φίλτρο υδραυλικού λαδιού.			X						X
Ελέγξτε τους ιμάντες και τις τροχαλίες των ιμάντων.			*						
Ελέγξτε τον σιγαστήρα και το πλέγμα συγκράτησης σπινθήρων.			*	*	*	*	*	*	*
Τροχίστε ή αντικαταστήστε τις λεπίδες.			X	X	X	X	X	X	X
Αντικαταστήστε το φίλτρο καυσίμου.			*			*			

Συντήρηση	Εκτέλεση ημερήσιας συντήρησης		Πραγματοποιείτε συντήρηση τουλάχιστον 1 φορά ετησίως	Διάστημα συντήρησης σε ώρες					
	Πριν	Μετά		50	100	200	250	300	500
Αποσυναρμολογήστε και εξετάστε τη μίζα.									*
Ελέγξτε ή καθαρίστε τη σήτα εισαγωγής αέρα του κινητήρα. ⁵¹	○								
Καθαρίστε το χάρτινο στοιχείο του φίλτρου αέρα.					○				
Καθαρίστε τη σκόνη και τις ακαθαρσίες από τον κύλινδρο του κινητήρα και τα περύγια της κυλινδροκεφαλής. ⁵²					○				
Σφίξτε τα παξιμάδια και τις βίδες του κινητήρα.					○				
Αντικαταστήστε το λάδι κινητήρα.					○				
Αντικαταστήστε ή καθαρίστε και ρυθμίστε τα μπουζί.					○				
Αντικαταστήστε το φίλτρο του λαδιού κινητήρα.						○			
Αντικαταστήστε το χάρτινο στοιχείο του φίλτρου αέρα. ⁵³			○			○			
Καθαρίστε τον θάλαμο καύσης του κινητήρα. ⁵⁴								○	
Ελέγξτε και ρυθμίστε τον τζόγο της βαλβίδας κινητήρα. ⁵⁵								○	
Καθαρίστε και ρυθμίστε την επιφάνεια έδρασης της βαλβίδας του κινητήρα. ⁵⁶								○	

Καθαρισμός του προϊόντος



ΠΡΟΣΟΧΗ: Μην χρησιμοποιείτε συσκευή πλυσίματος με υψηλή πίεση ή συσκευή καθαρισμού με ατμό. Το νερό μπορεί να εισχωρήσει στα ρουλεμάν και στις ηλεκτρικές συνδέσεις και να προκαλέσει διάβρωση, με αποτέλεσμα να προκύψει ζημία στο προϊόν.

Πρέπει να καθαρίζετε το προϊόν αμέσως μετά τη χρήση.

- Μην καθαρίζετε καυτές επιφάνειες, όπως του κινητήρα, του σιγαστήρα και του συστήματος εξάτμισης. Περιμένετε να κρυώσουν οι επιφάνειες και μετά αφαιρέστε το γρασιδί ή τα χρώματα.
- Πριν από τον καθαρισμό με νερό, καθαρίστε με βούρτσα. Αφαιρέστε το χορτάρι και τα χρώματα που τυχόν υπάρχουν πάνω και γύρω από το σύστημα μετάδοσης κίνησης, την εισαγωγή αέρα του συστήματος μετάδοσης κίνησης και τον κινητήρα.

⁵¹ Σε συνθήκες με σκόνη, ο καθαρισμός και η αντικατάσταση πρέπει να γίνονται πιο συχνά.

⁵² Σε συνθήκες με σκόνη, ο καθαρισμός και η αντικατάσταση πρέπει να γίνονται πιο συχνά.

⁵³ Σε συνθήκες με σκόνη, ο καθαρισμός και η αντικατάσταση πρέπει να γίνονται πιο συχνά.

⁵⁴ Πρέπει να γίνει από εγκεκριμένο τεχνικό σέρβις.

⁵⁵ Πρέπει να γίνει από εγκεκριμένο τεχνικό σέρβις.

⁵⁶ Πρέπει να γίνει από εγκεκριμένο τεχνικό σέρβις.

- Χρησιμοποιήστε τρεχούμενο νερό από λάστιχο ποτίσματος, για να καθαρίσετε το προϊόν. Μην χρησιμοποιείτε υψηλή πίεση.
- Μην κατευθύνετε το νερό στα ηλεκτρικά εξαρτήματα ή στα ρουλεμάν. Τα απορρυπαντικά συνήθως αυξάνουν τη ζημιά.
- Για τον καθαρισμό της πάνω πλευράς του πλαισίου του χλοοκοπτικού, χρησιμοποιήστε πεπιεσμένο αέρα.
- Καθαρίστε κάτω από το πλαίσιο κοπής χρησιμοποιώντας ένα λάστιχο νερού.
- Όταν καθαρίσει το προϊόν, θέστε σε λειτουργία το πλαίσιο κοπής για λίγη ώρα, για να απομακρυνθεί το νερό που έχει απομείνει.

Καθαρισμός του κινητήρα και της εξάτμισης (σιγαστήρα)

Απομακρύνετε τυχόν υπολείμματα κομμένου γρασιδιού και χώματα από τον κινητήρα και την εξάτμιση (σιγαστήρα). Αν υπάρχουν πάνω στον κινητήρα υπολείμματα κομμένου γρασιδιού μουσκεμένα με καύσιμο ή λάδι, αυξάνεται ο κίνδυνος πυρκαγιάς και ο κίνδυνος υπερθέρμανσης του κινητήρα. Αφήστε τον κινητήρα να κρυώσει προτού τον καθαρίσετε. Καθαρίστε με νερό και βούρτσα.

Τα υπολείμματα κομμένου γρασιδιού γύρω από την εξάτμιση (το σιγαστήρα) στεγνώνουν γρήγορα και δημιουργούν κίνδυνο πυρκαγιάς. Χρησιμοποιήστε βούρτσα ή αφαιρέστε τα υπολείμματα κομμένου γρασιδιού με νερό όταν κρυώσει η εξάτμιση (σιγαστήρας).

Καθαρισμός της μπαταρίας

Η διάβρωση και η βρομιά πάνω στην μπαταρία και στους πόλους μπορεί να προκαλέσουν την μείωση της ισχύος της μπαταρίας.

1. Αφαιρέστε την μπαταρία. Ανατρέξτε στην ενότητα *Αφαίρεση και τοποθέτηση της μπαταρίας στη σελίδα 151*.
2. Ξεπλύνετε την μπαταρία με νερό και αφήστε τη να στεγνώσει.



ΠΡΟΣΟΧΗ: Μην χρησιμοποιείτε συσκευή πλυσίματος με υψηλή πίεση ή συσκευή καθαρισμού με ατμό. Το νερό μπορεί να εισχωρήσει στα ρουλεμάν και στις ηλεκτρικές συνδέσεις και να προκαλέσει διάβρωση, με αποτέλεσμα να προκύψει ζημιά στο προϊόν.

3. Καθαρίστε τους πόλους και τα άκρα των καλωδίων της μπαταρίας με συρματόβουρτσα.

Έλεγχος του φρένου στάθμευσης

1. Σταθμεύστε το προϊόν σε μια σκληρή κεκλιμένη επιφάνεια.

Περιεχόμενα Μην σταθμεύσετε το προϊόν σε πρανές με γρασιδί για να κάνετε τον έλεγχο του φρένου στάθμευσης.

2. Ενεργοποιήστε το φρένο στάθμευσης.
3. Αν το μηχανήμα αρχίσει να κινείται με ενεργοποιημένο το φρένο στάθμευσης, απευθυνθείτε σε έναν εγκεκριμένο αντιπρόσωπο σέρβις για να ρυθμίσει το φρένο στάθμευσης.
4. Απενεργοποιήστε το φρένο στάθμευσης.

Φόρτιση της μπαταρίας

- Φορτίστε την μπαταρία, αν η ισχύς της δεν επαρκεί για την εκκίνηση του κινητήρα. Ανατρέξτε στην ενότητα *Χρόνοι φόρτισης μπαταρίας στη σελίδα 162* για τους χρόνους φόρτισης της μπαταρίας.
- Χρησιμοποιήστε τυπικό φορτιστή μπαταρίας.



ΠΡΟΣΟΧΗ: Μην χρησιμοποιήσετε βοηθητικό φορτιστή ή βοηθητικό σύστημα εκκίνησης. Ο βοηθητικός φορτιστής ή το βοηθητικό σύστημα εκκίνησης θα προκαλέσουν ζημιά στο ηλεκτρικό σύστημα του μηχανήματος.

- Αποσυνδέετε πάντα τον φορτιστή μπαταρίας προτού εκκινήσετε τον κινητήρα.

Εκκίνηση έκτακτης ανάγκης του κινητήρα

Αν η ισχύς της μπαταρίας είναι πολύ χαμηλή για την εκκίνηση του κινητήρα, μπορείτε να χρησιμοποιήσετε βοηθητικά καλώδια για εκκίνηση έκτακτης ανάγκης. Αυτό το προϊόν διαθέτει ηλεκτρικό σύστημα 12 V με γειωμένο τον αρνητικό πόλο. Το προϊόν που χρησιμοποιείται για την εκκίνηση έκτακτης ανάγκης πρέπει επίσης να διαθέτει ηλεκτρικό σύστημα 12 V με γειωμένο τον αρνητικό πόλο.

Σύνδεση βοηθητικών καλωδίων



ΠΡΟΕΙΔΟΠΟΙΗΣΗ: Κίνδυνος έκρηξης λόγω έκλυσης εκρηκτικού αερίου από την μπαταρία. Μην συνδέετε ποτέ τον αρνητικό πόλο της πλήρως φορτισμένης μπαταρίας στον αρνητικό πόλο της εκφορτισμένης μπαταρίας ή κοντά σε αυτόν.



ΠΡΟΣΟΧΗ: Μην χρησιμοποιείτε την μπαταρία που υπάρχει στο προϊόν για να εκκινήσετε άλλα οχήματα.

1. Συνδέστε το ένα άκρο του κόκκινου καλωδίου στο ΘΕΤΙΚΟ πόλο (+) της εκφορτισμένης μπαταρίας (A). (Εικ. 50)

2. Συνδέστε το άλλο άκρο του κόκκινου καλωδίου στο ΘΕΤΙΚΟ πόλο (+) της πλήρως φορτισμένης μπαταρίας (B).



ΠΡΟΕΙΔΟΠΟΙΗΣΗ: Μην βραχυκυκλώνετε τα άκρα του κόκκινου καλωδίου στο σασί.

3. Συνδέστε το ένα άκρο του μαύρου καλωδίου στον ΑΡΝΗΤΙΚΟ πόλο (-) της πλήρως φορτισμένης μπαταρίας (C).
4. Συνδέστε το άλλο άκρο του μαύρου καλωδίου σε ένα σημείο ΓΕΙΩΣΗΣ ΣΤΟ ΣΑΣΙ (D), μακριά από το ντεπόζιτο καυσίμου και την μπαταρία.

Αφαίρεση των βοηθητικών καλωδίων

Περιεχόμενα Αφαιρέστε τα βοηθητικά καλώδια με την αντίθετη σειρά από εκείνη με την οποία τα συνδέσατε.

1. Αφαιρέστε το ΜΑΥΡΟ καλώδιο από το σασί.
2. Αφαιρέστε το ΜΑΥΡΟ καλώδιο από την πλήρως φορτισμένη μπαταρία.
3. Αφαιρέστε το ΚΟΚΚΙΝΟ καλώδιο από τις 2 μπαταρίες.

Αφαίρεση και τοποθέτηση της μπαταρίας

1. Διπλώστε το κάθισμα προς τα εμπρός. Ανατρέξτε στην ενότητα *Για αναδίπλωση του καθίσματος στη σελίδα 145*.
2. Αφαιρέστε το μπουλόνι και το παξιμάδι του μπράτσου συγκράτησης της μπαταρίας και αφαιρέστε το μπράτσο από την μπαταρία. (Εικ. 51)
3. Χρησιμοποιήστε 2 κλειδιά για να αποσυνδέσετε το μαύρο καλώδιο της μπαταρίας από τον αρνητικό πόλο (-) της μπαταρίας.
4. Χρησιμοποιήστε 2 κλειδιά για να αποσυνδέσετε το κόκκινο καλώδιο της μπαταρίας από τον θετικό (+) πόλο της μπαταρίας.
5. Αφαιρέστε προσεκτικά την μπαταρία από το προϊόν.
6. Για την τοποθέτηση, ακολουθήστε την αντίστροφη σειρά.

Ρύθμιση της ταχύτητας πορείας

Εάν το μηχάνημα δεν κινείται ευθεία προς τα εμπρός, η ταχύτητα πορείας πρέπει να ρυθμιστεί.



ΠΡΟΕΙΔΟΠΟΙΗΣΗ: Πρέπει πάντα να ρυθμίζετε την ταχύτητα πορείας σε ανοιχτό χώρο χωρίς παριστάμενα άτομα.

1. Ελέγξτε την πίεση των ελαστικών. Ανατρέξτε στην ενότητα *Πίεση ελαστικών στη σελίδα 151*.

2. Στρέψτε τα χειριστήρια πορείας πλήρως προς τα μέσα. Ανατρέξτε στην ενότητα *Επισκόπηση προϊόντος στη σελίδα 135* για τη θέση των χειριστηρίων ανίχνευσης.
3. Περιστρέψτε τα χειριστήρια πορείας προς τα έξω κατά 4 στροφές.



ΠΡΟΣΟΧΗ: Περισσότερες από 4 περιστροφές μπορούν να προκαλέσουν ζημιά στο μηχάνημα.

4. Θέστε το προϊόν σε λειτουργία.
5. Θέστε τους μοχλούς ελέγχου τέρμα μπροστά και χρησιμοποιήστε το μηχάνημα με τέρμα το γκάζι.
6. Στρέψτε σταδιακά το χειριστήριο πορείας στη δεξιά πλευρά μέχρι το μηχάνημα να αρχίσει να κινείται προς τα δεξιά.
7. Στρέψτε σταδιακά το χειριστήριο πορείας στην αριστερή πλευρά μέχρι το μηχάνημα να αρχίσει να κινείται προς τα αριστερά.

Πίεση ελαστικών

Βεβαιωθείτε ότι η πίεση των ελαστικών είναι σωστή και στα 4 ελαστικά. Ανατρέξτε στην ενότητα *Τεχνικά στοιχεία στη σελίδα 160*.

Αφαίρεση και τοποθέτηση των μπροστινών τροχών

1. Ξεβιδώστε το παξιμάδι και το μπουλόνι για να αφαιρέσετε τους μπροστινούς τροχούς από τις περόνες. (Εικ. 52)
2. Για την τοποθέτηση, ακολουθήστε την αντίστροφη σειρά. Σφίξτε το παξιμάδι και το μπουλόνι στα 67,8 Nm (50 ft/lbs).

Ρύθμιση των τροχών στήριξης του πλαισίου κοπής

Οι τροχοί στήριξης του πλαισίου κοπής διατηρούν το πλαίσιο στη σωστή θέση στο έδαφος και συμβάλλουν στην αποτροπή της καταπόνησης του γκαζόν στις περισσότερες συνθήκες εδάφους. Οι τροχοί στήριξης του πλαισίου κοπής μπορούν να ρυθμιστούν σε 3 θέσεις για διαφορετικά μήκη χορταριού:

- Επάνω θέση: Χορτάρι 38–64 mm / 1,5–2,5 iv.
- Μεσαία θέση: Χορτάρι 64–102 mm / 2,5–4 iv.
- Κάτω θέση: Χορτάρι 102–127 mm / 4–5 iv.

1. Σταθμεύστε το προϊόν σε οριζόντιο έδαφος και σβήστε τον κινητήρα.
2. Αφαιρέστε το παξιμάδι, το μπουλόνι, τον άξονα και τον τροχό στήριξης του πλαισίου κοπής. (Εικ. 53)
3. Τοποθετήστε τον κύλινδρο στήριξης του πλαισίου κοπής σε μία από τις 3 θέσεις.



ΠΡΟΣΟΧΗ: Το πλαίσιο κοπής μπορεί να υποστεί ζημιά εάν οι τροχοί στήριξης του πλαισίου κοπής δεν έχουν ρυθμιστεί σωστά. Οι τροχοί στήριξης του πλαισίου κοπής πρέπει να απέχουν περίπου 6,4 mm / 1/4" από το έδαφος.

Ρύθμιση της παραλληλίας του πλαισίου κοπής

Αυτή η διαδικασία θα θέσει το πλαίσιο κοπής στην τυπική θέση.

- Βεβαιωθείτε ότι η πίεση των ελαστικών είναι σωστή. Ανατρέξτε στην ενότητα *Πίεση ελαστικών στη σελίδα 151*.
- Σταθεμέυστε το προϊόν σε οριζόντια επιφάνεια.
- Γυρίστε τα εξωτερικά άκρα των λεπίδων, ώστε να ευθυγραμμιστούν από τη μία πλευρά έως την άλλη με το πλαίσιο κοπής. (Εικ. 54)



ΠΡΟΕΙΔΟΠΟΙΗΣΗ: Οι λεπίδες στο πλαίσιο κοπής είναι κοφτερές και μπορεί να προκαλέσουν τραυματισμό. Πρέπει να χρησιμοποιείτε προστατευτικά γάντια.

- Μετρήστε την απόσταση από το έδαφος μέχρι το κάτω μέρος του άκρου των λεπίδων στην πλευρά εξαγωγής του πλαισίου κοπής. Σημειώστε την απόσταση.
- Μετρήστε την απόσταση από το έδαφος μέχρι το κάτω μέρος του άκρου των λεπίδων στην αντίθετη πλευρά από την πλευρά εξαγωγής. Η απόσταση πρέπει να είναι ίδια με την απόσταση για την πλευρά εξαγωγής. Εάν απαιτείται ρύθμιση, ρυθμίστε το κόντρα παξιμάδι στο επάνω μέρος των πίσω συνδέσμων μέχρι οι δύο αποστάσεις από τη μία πλευρά έως την άλλη να είναι ίσες. (Εικ. 55)
- Γυρίστε από μπροστά προς τα πίσω τις δύο εξωτερικές λεπίδες έτσι ώστε να ευθυγραμμιστούν κατά μήκος με το πλαίσιο κοπής. (Εικ. 56)
- Ρυθμίστε τα δύο μπροστινά μπουλόνια μέχρι τα πίσω άκρα των λεπίδων να φτάσουν 3,2-9,5 mm / 1/8-3/8" πιο ψηλά στο πίσω μέρος από ότι τα μπροστινά άκρα των λεπίδων.
- Μετρήστε ξανά τις αποστάσεις για να βεβαιωθείτε ότι το πλαίσιο κοπής έχει ρυθμιστεί σωστά.

Έλεγχος των λεπίδων



ΠΡΟΣΟΧΗ: Αν οι λεπίδες έχουν υποστεί ζημιά ή έχουν λάθος ζυγοστάθμιση, μπορεί να προκληθεί ζημιά στο προϊόν. Αντικαταστήστε τις λεπίδες που έχουν υποστεί ζημιά. Απευθυνθείτε σε έναν εγκεκριμένο

αντιπρόσωπο σέρβις, για να σας βοηθήσει στο ακόνισμα και τη ζυγοστάθμιση των στομαγμένων λεπίδων.

- Κοιτάξτε τις λεπίδες για να δείτε αν έχουν υποστεί ζημιά και αν χρειάζονται ακόνισμα.

Για αντικατάσταση των λεπίδων

- Αφαιρέστε τη βίδα της λεπίδας.
- Συναρμολογήστε τη νέα λεπίδα με την πλευρά χωρίς τις σφραγίδες προς την κατεύθυνση του πλαισίου κοπής.



ΠΡΟΕΙΔΟΠΟΙΗΣΗ: Αν χρησιμοποιηθεί λάθος τύπος λεπίδας, μπορεί να εκσφενδονιστούν αντικείμενα από το πλαίσιο κοπής και να προκληθεί σοβαρός τραυματισμός. Χρησιμοποιείτε μόνο εγκεκριμένες λεπίδες.

- Τοποθετήστε το μπουλόνι της λεπίδας. Σφίξτε το μπουλόνι με ροπή 100 ft-lb / 122 Nm.

Αφαίρεση του ιμάντα πλαισίου

Προτού εκτελέσετε αυτήν την εργασία, σταθεμέυστε το μηχάνημα σε επίπεδο έδαφος και εμπλέξτε το φρένο στάθμευσης.

- Ρυθμίστε το πλαίσιο κοπής στην πιο χαμηλή θέση.
- Αφαιρέστε τα δύο καλύμματα του ιμάντα.
- Απομακρύνετε τα χώματα και τα σκουιπιάκια γύρω από τα περιβλήματα του κοπτικού εργαλείου και την επιφάνεια του πλαισίου κοπής.
- Σπρώξτε προς τα μέσα τον ελεύθερο βραχίονα για να μειώσετε την τάνυση στον ιμάντα του πλαισίου και αφαιρέστε προσεκτικά τον ιμάντα του πλαισίου από τις τροχαλίες. (Εικ. 57)
- Αφαιρέστε τον ιμάντα του πλαισίου από τον ηλεκτρικό συμπλέκτη στον άξονα του κινητήρα.

Τοποθέτηση του ιμάντα πλαισίου

- Τοποθετήστε τον ιμάντα του πλαισίου γύρω από την τροχαλία του ηλεκτρικού συμπλέκτη που βρίσκεται πάνω στον άξονα του κινητήρα.
- Τοποθετήστε τον ιμάντα του πλαισίου γύρω από τις τροχαλίες στο πλαίσιο κοπής.

Περιεχόμενα Κατά την εγκατάσταση του ιμάντα του πλαισίου κοπής, ανατρέξτε στο αυτοκόλλητο δρομολόγησης στο πλαίσιο κοπής.

- Πιέστε προς τα μέσα τον ελεύθερο βραχίονα, μέχρι να μπορείτε να τοποθετήσετε τον ιμάντα του πλαισίου γύρω από τη σταθερή άερνη τροχαλία και να τον συγκρατήσετε εκεί.
- Τοποθετήστε προσεκτικά τον ιμάντα του πλαισίου γύρω από τη σταθερή άερνη τροχαλία και αφήστε αργά τον ελεύθερο βραχίονα πίσω στη θέση του.

- Βεβαιωθείτε ότι η δρομολόγηση του ιμάντα είναι ευθυγραμμισμένη με τη διαδρομή του ιμάντα που υποδεικνύεται στο αυτοκόλλητο δρομολόγησης ιμάντα.
- Βεβαιωθείτε ότι ο ιμάντας του πλαισίου δεν έχει συστραφεί.
- Εγκαταστήστε τα δύο καλύμματα του ιμάντα.

Αφαίρεση του ιμάντα αντλίας

Προτού εκτελέσετε αυτήν την εργασία, σταθμεύστε το μηχάνημα σε επίπεδο έδαφος και εμπλέξτε το φρένο στάθμευσης.

- Αφαιρέστε τον ιμάντα του πλαισίου. Ανατρέξτε στην ενότητα *Αφαίρεση του ιμάντα πλαισίου στη σελίδα 152*.
- Διπλώστε το κάθισμα προς τα εμπρός.
- Αφαιρέστε τα δύο καλύμματα του ανεμιστήρα. (Εικ. 58)
- Ακολουθήστε τα παρακάτω βήματα στο κάτω μέρος του μηχανήματος.
 - Αφαιρέστε τον αναστολέα του συμπλέκτη για να αποκτήσετε πρόσβαση στον ιμάντα της αντλίας.
 - Χαλαρώστε τα παξιμάδια στο μπουλόνι με κρίκο για να μειώσετε την τάνυση στον ιμάντα αντλίας. (Εικ. 59)
 - Αφαιρέστε τον ιμάντα αντλίας από τις τροχαλίες του κινητήρα και της αντλίας.

Τοποθέτηση του ιμάντα αντλίας

- Χαλαρώστε τα παξιμάδια στο μπουλόνι με κρίκο για να μειώσετε την τάνυση στον ιμάντα αντλίας.
- Τοποθετήστε τον ιμάντα αντλίας γύρω από τη δεξιά και την αριστερή τροχαλία της αντλίας.
- Τοποθετήστε τον ιμάντα αντλίας γύρω από την τροχαλία του κινητήρα.
- Τοποθετήστε τον αναστολέα του συμπλέκτη.
- Περιστρέψτε το παξιμάδι στο μπουλόνι με κρίκο στην άερη τροχαλία για να ρυθμίσετε την τάνυση του ιμάντα της αντλίας. Το μήκος του ελατηρίου πρέπει να είναι 1,38–1,50".
- Τοποθετήστε τα καλύμματα του ανεμιστήρα.
- Τοποθετήστε τον ιμάντα του πλαισίου. Ανατρέξτε στην ενότητα *Τοποθέτηση του ιμάντα πλαισίου στη σελίδα 152*.

Έλεγχος στάθμης λαδιού του κινητήρα

- Σταθμεύστε το προϊόν σε οριζόντιο έδαφος και σβήστε τον κινητήρα.
- Ανοίξτε την έδρα καθίσματος του χειριστή για να αποκτήσετε πρόσβαση στον κινητήρα.
- Χαλαρώστε το δείκτη στάθμης και τραβήξτε τον έξω.
- Καθαρίστε το λάδι από το δείκτη στάθμης.

- Τοποθετήστε το δείκτη στάθμης λαδιού στην οπή του δείκτη στάθμης λαδιού και σφίξτε τον.
- Χαλαρώστε το δείκτη στάθμης, τραβήξτε τον προς τα έξω και ελέγξτε τη στάθμη του λαδιού.
- Η στάθμη του λαδιού πρέπει να βρίσκεται μεταξύ των ενδείξεων στο δείκτη στάθμης. Αν η στάθμη βρίσκεται κοντά στην ένδειξη ADD, προσθέστε λάδι μέχρι η στάθμη να φτάσει στην ένδειξη FULL. (Εικ. 60)
- Γεμίστε το λάδι μέσα από την οπή του δείκτη στάθμης λαδιού. Γεμίστε αργά το λάδι.

Περιεχόμενα Ανατρέξτε στην ενότητα *Τεχνικά στοιχεία στη σελίδα 160* για τους τύπους λαδιού κινητήρα που συνιστά η Husqvarna. Μην αναμιγνύετε ποτέ διαφορετικούς τύπους λαδιού.

- Σφίξτε καλά το δείκτη στάθμης λαδιού προτού θέσετε σε λειτουργία τον κινητήρα.

Αντικατάσταση λαδιού του κινητήρα

Αν ο κινητήρας είναι κρύος, βάλτε τον μπροστά για 1-2 λεπτά πριν αδειάσετε το λάδι. Με αυτόν τον τρόπο, το λάδι του κινητήρα ζεσταίνεται και αδειάζει γρηγορότερα.



ΠΡΟΕΙΔΟΠΟΙΗΣΗ: Μην

λειτουργείτε τον κινητήρα για περισσότερο από 1–2 λεπτά πριν να αδειάσετε το λάδι κινητήρα. Το λάδι κινητήρα θερμαίνεται υπερβολικά και μπορεί να προκαλέσει εγκαύματα. Αφήστε τον κινητήρα να κρυώσει προτού αδειάσετε το λάδι του κινητήρα.



ΠΡΟΕΙΔΟΠΟΙΗΣΗ: Αν πέσει

λάδι κινητήρα στο σώμα σας, καθαρίστε το με σαπούνι και νερό.

- Σταθμεύστε το προϊόν σε οριζόντιο έδαφος και σβήστε τον κινητήρα.
- Ενεργοποιήστε το φρένο στάθμευσης. Ανατρέξτε στην ενότητα *Ενεργοποίηση και απενεργοποίηση του φρένου στάθμευσης στη σελίδα 145*.
- Αφαιρέστε όλες τις βρομίες γύρω από την τάπα του νεποζόζιπου λαδιού.
- Αφαιρέστε την τάπα νεποζόζιπου λαδιού και τον δείκτη στάθμης λαδιού.
- Εντοπίστε τον σωλήνα αποστράγγισης στο δεξί πίσω μέρος του κινητήρα. (Εικ. 61)
- Τοποθετήστε ένα δοχείο κάτω από το σωλήνα αποστράγγισης λαδιού.
- Αφαιρέστε την τάπα αποστράγγισης λαδιού.
- Αφήστε το λάδι να τρέξει μέσα στο δοχείο.
- Αντικαταστήστε και τοποθετήστε την τάπα αποστράγγισης λαδιού.

10. Γεμίστε με καινούργιο λάδι και κάντε έναν έλεγχο της στάθμης λαδιού του κινητήρα. Ανατρέξτε στην ενότητα *Έλεγχος στάθμης λαδιού του κινητήρα στη σελίδα 153*.
11. Τοποθετήστε την τάπα του νεπετόζιτου λαδιού και τον δείκτη στάθμης λαδιού.

11. Εάν είναι απαραίτητο, επαναλάβετε τα παραπάνω βήματα μέχρι να αφαιρεθεί όλος ο αέρας από το υδροστατικό σύστημα. Όταν το μηχανήμα λειτουργεί σωστά, έχει αφαιρεθεί όλος ο αέρας από το υδροστατικό σύστημα.

Συντήρηση του υδροστατικού συστήματος μετάδοσης κίνησης



ΠΡΟΣΟΧΗ: Οι ανιπρόσωποι σέρβις που πρόκειται να κάνουν επισκευές στο πλαίσιο της εγγύησης πρέπει να έχουν έγκριση πριν από τη συντήρηση ενός υδροστατικού συστήματος μετάδοσης κίνησης, εκτός εάν ο ανιπρόσωπος σέρβις είναι ένα τρέχον εγκεκριμένο κέντρο σέρβις για τη μάρκα του κιβωτίου ταχυτήτων που υποβάλλεται σε σέρβις.

- Ελέγξτε τη στάθμη λαδιού στο δοχείο διαστολής. Εάν ο κινητήρας είναι κρύος, βεβαιωθείτε ότι τα δοχεία βρίσκονται στο ΕΝΤΕΛΩΣ ΚΡΥΟ επίπεδο.
- Ελέγξτε τον ιμάντα μετάδοσης κίνησης, τις άεργες τροχαλίες και τα άεργα ελατήρια. Βεβαιωθείτε ότι ο ιμάντας μετάδοσης κίνησης είναι τεντωμένος και ότι η τάνυση είναι σωστή.
- Εξετάστε κάθε ανεμιστήρα ψύξης του συστήματος μετάδοσης κίνησης για σπασμένα ή λυγισμένα πεταύγια.
- Αφαιρέστε το χορτάρι, τα φύλλα και τις βρομιές.
- Ελέγξτε το φρένο στάθμευσης και τους συνδέσμους του οχήματος για να βεβαιωθείτε ότι λειτουργούν σωστά.
- Ελέγξτε τον σύνδεσμο ελέγχου του οχήματος στον βραχίονα ελέγχου διεύθυνσης στο διαφορικό transaxle.
- Βεβαιωθείτε ότι ο βραχίονας ελέγχου είναι σωστά στερεωμένος στον βραχίονα του σημείου στήριξης άξονα του διαφορικού transaxle.
- Εξετάστε τον μηχανισμό παράκαμψης στη σύνδεση της μονάδας διαφορικού transaxle για να βεβαιωθείτε ότι περιστρέφεται και απελευθερώνεται πλήρως.

Λίπανση, γενικές πληροφορίες

- Αφαιρέστε το κλειδί της ανάφλεξης για να εμποδίσετε την ακούσια μετακίνηση του μηχανήματος κατά τη λίπανση.
- Καθαρίστε την περιοχή προτού λιπάνετε ένα εξάρτημα του προϊόντος.
- Χρησιμοποιήστε λάδι κατά την λίπανση με δοχείο λαδιού.
- Κατά τη λίπανση με γράσο, χρησιμοποιήστε αντιδιαβρωτικό γράσο για σασί ή ρουλεμάν. Αφαιρέστε το περιττό γράσο μετά τη λίπανση.
- Η λίπανση πρέπει να γίνεται 2 φορές την εβδομάδα, εάν χρησιμοποιείτε το προϊόν καθημερινά.

Περιεχόμενα Για την ασφαλή απόρριψη του χρησιμοποιούμενου λαδιού κινητήρα, βλ. *Απόρριψη στη σελίδα 159*.

Αφαίρεση του αέρα από το υδροστατικό σύστημα

Πρέπει να αφαιρείτε τακτικά τον αέρα από το υδροστατικό σύστημα, για να αποφευχθεί η λειτουργία με υψηλό θόρυβο, η υψηλή θερμοκρασία λειτουργίας, η πρόκληση ζημιάς στα εξαρτήματα, η υπερβολική διαστολή του υδραυλικού λαδιού και η μείωση της ταχύτητας μετάδοσης κίνησης. Την πρώτη φορά που αφαιρείτε ο αέρας από το υδροστατικό σύστημα, οι κινητήριοι τροχοί πρέπει να είναι τοποθετημένοι πάνω από την επιφάνεια του εδάφους. Πρέπει επίσης να αφαιρείτε τον αέρα από το υδροστατικό σύστημα κάθε φορά που ανοίγετε το υδροστατικό σύστημα για συντήρηση και όποτε προστίθεται υδραυλικό λάδι.

1. Βεβαιωθείτε ότι η στάθμη του υδραυλικού λαδιού είναι σωστή.
2. Απενεργοποιήστε το φρένο στάθμευσης.
3. Αποσυμπλέξτε το σύστημα μετάδοσης κίνησης. Ανατρέξτε στην ενότητα *Αποσύμπλεξη και σύμπλεξη του συστήματος μετάδοσης κίνησης στη σελίδα 145*.
4. Βάλτε μπροστά τον κινητήρα και κατόπιν εφαρμόστε υψηλές στροφές στο ρελαντί. Ανατρέξτε στην ενότητα *Εκκίνηση του κινητήρα στη σελίδα 146*.
5. Μετακινήστε αργά τους μοχλούς ελέγχου προς τα εμπρός και προς τα πίσω περίπου 5 ή 6 φορές. Όταν αφαιρεθεί ο αέρας από το υδροστατικό σύστημα, η στάθμη υδραυλικού λαδιού θα μειωθεί.
6. Τοποθετήστε το χειριστήριο γκαζιού στη θέση ρελαντί. Ανατρέξτε στην ενότητα *Χειριστήριο γκαζιού στη σελίδα 136*.
7. Ενεργοποιήστε το σύστημα μετάδοσης κίνησης. Ανατρέξτε στην ενότητα *Αποσύμπλεξη και σύμπλεξη του συστήματος μετάδοσης κίνησης στη σελίδα 145*.
8. Μετακινήστε αργά τους μοχλούς ελέγχου προς τα εμπρός και προς τα πίσω για 5 ή 6 φορές.
9. Σβήσιμο του κινητήρα.
10. Ελέγξτε τη στάθμη λαδιού του κινητήρα και συμπληρώστε υδραυλικό λάδι, εάν είναι απαραίτητο.

- Μην ρίχνετε λιπαντικό επάνω στους ιμάντες μετάδοσης κίνησης ή στις αυλακώσεις των τροχαλιών των ιμάντων. Εάν συμβεί αυτό, καθαρίστε με οινόπνευμα. Εάν η τριβή μεταξύ του ιμάντα μετάδοσης κίνησης και της τροχαλίας δεν είναι επαρκής μετά τον καθαρισμό με οινόπνευμα, αντικαταστήστε τον ιμάντα μετάδοσης κίνησης.

να καθαρίσετε τους ιμάντες μετάδοσης κίνησης.

Πρόγραμμα λίπανσης

(Εικ. 2)



ΠΡΟΣΟΧΗ: Μην χρησιμοποιείτε βενζίνη ή άλλα προϊόντα πετρελαίου για

Ανατρέξτε στην ενότητα	Λίπανση	Διάστημα					
		Κάθε μήνα	Κάθε χρόνο	Κάθε 25 ώρες	Κάθε 50 ώρες	Κάθε 100 ώρες	Κάθε 400 ώρες
Επιπλέον,	Λιπάνετε τον γρασαδόρο στον άξονα άρθρωσης με ένα πιστόλι γρασαρίσματος.			X			
οριοθέτησης	Λιπάνετε τον γρασαδόρο στον άξονα του τροχού με ένα πιστόλι γρασαρίσματος.			X			
Ελέγχει	Λιπάνετε τον γρασαδόρο με ένα πιστόλι γρασαρίσματος.			X			

Χρησιμοποιείτε πάντα γράσο καλής ποιότητας. Χρησιμοποιείτε πάντα το συνιστώμενο λάδι, βλ. *Τεχνικά στοιχεία στη σελίδα 160.*

Λίπανση των μπροσινών τροχών

Περιεχόμενα Χρησιμοποιήστε πιστόλι γρασαρίσματος για τη λίπανση των μπροσινών τροχών.

- Λιπάνετε κάθε σετ στηριγμάτων μπροσινών τροχών (Α) και εδράνων (Β) 3-4 φορές. (Εικ. 62)

Λίπανση των ατράκτων του πλαισίου κοπής

- Ρυθμίστε το πλαίσιο κοπής στη θέση χλοοκοπής.
- Λιπάνετε κάθε άτρακτο του πλαισίου κοπής 2-3 φορές. (Εικ. 63)

Περιεχόμενα Χρησιμοποιήστε πιστόλι γρασαρίσματος με ελαστικό σωλήνα για τη λίπανση των ατράκτων του πλαισίου κοπής.

Αντιμετώπιση προβλημάτων

Πρόγραμμα αντιμετώπισης προβλημάτων

Αν δεν μπορείτε να βρείτε λύση για το πρόβλημα που αντιμετωπίζετε σε αυτό το εγχειρίδιο χρήσης,

απευθυνθείτε στον αντιπρόσωπο σέρβις της Husqvarna.

Πρόβλημα	Αιτία
Ο κινητήρας δεν εκκινείται.	Έχει γίνει σύμπλεξη του μηχανισμού κίνησης των λεπίδων. Ανατρέξτε στην ενότητα <i>Κουμπί δυναμοδότη (PTO) στη σελίδα 136.</i>
	Τα χειριστήρια διεύθυνσης δεν είναι ασφαλισμένα στη θέση νεκράς.
	Η μπαταρία είναι πολύ αδύναμη. Ανατρέξτε στην ενότητα <i>Φόρτιση της μπαταρίας στη σελίδα 150.</i>
	Υπάρχουν σκουπίδια στο καρμπυρατέρ ή στη γραμμή καυσίμου.
	Η βαλβίδα διακοπής παροχής καυσίμου είναι κλειστή ή σε λάθος θέση.
	Το φίλτρο καυσίμου ή η γραμμή καυσίμου είναι φραγμένα.
	Το σύστημα ανάφλεξης έχει υποστεί ζημιά.
Η μίζα δεν στρέφει τον κινητήρα.	Η μπαταρία είναι πολύ αδύναμη. Ανατρέξτε στην ενότητα <i>Φόρτιση της μπαταρίας στη σελίδα 150.</i>
	Η σύνδεση με τους συνδέσμους των καλωδίων στους πόλους της μπαταρίας δεν έχει γίνει σωστά. Ανατρέξτε στην ενότητα <i>Καθαρισμός της μπαταρίας στη σελίδα 150.</i>
	Μια ασφάλεια είναι καμένη. Ανατρέξτε στην ενότητα <i>Ασφάλειες στη σελίδα 137.</i>
	Το OPC έχει υποστεί ζημιά. Ανατρέξτε στην ενότητα <i>Συνθήκες λειτουργίας στη σελίδα 141.</i>
Ο κινητήρας δεν λειτουργεί ομαλά.	Το καρμπυρατέρ δεν είναι σωστά ρυθμισμένο.
	Το φίλτρο καυσίμου ή το ακροφύσιο καυσίμου είναι φραγμένα.
	Το τσοκ είναι ενεργοποιημένο και ο κινητήρας είναι ζεστός.
	Η ανεπίστροφη βαλβίδα στην τάπα του νετιόζιτου καυσίμου είναι φραγμένη.
	Το νετιόζιτο καυσίμου είναι σχεδόν άδειο.
	Το μπουζί είναι κατεστραμμένο.
	Λάθος μείγμα ή τύπος καυσίμου.
	Υπάρχει νερό στο καύσιμο.
Το φίλτρο αέρα είναι φραγμένο.	
Ο κινητήρας φαίνεται να μην παρέχει ισχύ.	Το φίλτρο αέρα είναι φραγμένο.
	Το μπουζί είναι κατεστραμμένο.
	Το καρμπυρατέρ δεν είναι σωστά ρυθμισμένο.
	Υπάρχει αέρας στο υδραυλικό σύστημα.
Το προϊόν παρουσιάζει κραδασμούς.	Οι λεπίδες έχουν χαλαρώσει. Ανατρέξτε στην ενότητα <i>Έλεγχος των λεπίδων στη σελίδα 152.</i>
	Μία ή περισσότερες λεπίδες δεν είναι ζυγοσταθμισμένες. Ανατρέξτε στην ενότητα <i>Έλεγχος των λεπίδων στη σελίδα 152.</i>
	Ο κινητήρας έχει χαλαρώσει.

Πρόβλημα	Αιτία
Ο κινητήρας υπερθερμαίνεται.	Το φίλτρο αέρα ή τα περύγια ψύξης είναι φραγμένα.
	Υπάρχει υπερφόρτωση στον κινητήρα.
	Η ροή αέρα γύρω από τον κινητήρα δεν είναι επαρκής.
	Ο ρυθμιστής στροφών κινητήρα έχει υποστεί ζημιά.
	Η στάθμη του λαδιού είναι πολύ χαμηλή.
	Υπάρχουν ρύποι στη γραμμή καυσίμου.
	Το μπουζί είναι κατεστραμμένο.
Η μπαταρία δεν φορτίζεται.	Η σύνδεση με τους συνδέσμους των καλωδίων στους πόλους της μπαταρίας δεν έχει γίνει σωστά. Ανατρέξτε στην ενότητα <i>Καθαρισμός της μπαταρίας στη σελίδα 150</i> .
	Το καλώδιο φόρτισης έχει αποσυνδεθεί.
	Το σύστημα φόρτισης έχει υποστεί ζημιά.
Το προϊόν κινείται αργά, με ακανόνιστη ταχύτητα ή δεν κινείται καθόλου.	Ο μοχλός παράκαμψης είναι ενεργοποιημένος.
	Ο ιμάντας μετάδοσης κίνησης στο σύστημα μετάδοσης κίνησης έχει χαλαρώσει ή έχει υποστεί ζημιά.
	Υπάρχει αέρας στο υδραυλικό σύστημα.
Ο μηχανισμός κίνησης των λεπίδων δεν ενεργοποιείται.	Ο ιμάντας μετάδοσης κίνησης για το πλαίσιο του χλοοκοπτικού είναι χαλαρός.
	Η επαφή ηλεκτρομαγνητικής ζεύξης είναι χαλαρή.
	Ο μηχανισμός κίνησης της λεπίδας έχει υποστεί ζημιά ή έχει χαλαρώσει από τους συνδέσμους των καλωδίων.
	Μια ασφάλεια είναι καμένη.
Υπάρχει διαρροή λαδιού από το διαφορικό transaxle.	Οι τσιμούχες, το περίβλημα ή οι φλάντζες έχουν υποστεί ζημιά.
	Υπάρχει αέρας στο υδραυλικό σύστημα.
Το αποτέλεσμα της κοπής δεν είναι ικανοποιητικό.	Η πίεση των ελαστικών είναι διαφορετική στη δεξιά και στην αριστερή πλευρά. Ανατρέξτε στην ενότητα <i>Πίεση ελαστικών στη σελίδα 151</i> .
	Οι λεπίδες έχουν υποστεί ζημιά.
	Η ανάρτηση του πλαισίου κοπής δεν είναι επίπεδη.
	Οι λεπίδες έχουν στομώσει. Ανατρέξτε στην ενότητα <i>Έλεγχος των λεπίδων στη σελίδα 152</i> .
	Το προϊόν χρησιμοποιείται με πολύ υψηλή ταχύτητα εμπροσθοπορείας ή οπισθοπορείας. Ανατρέξτε στην ενότητα <i>Επίτευξη ικανοποιητικού αποτελέσματος κοπής στη σελίδα 147</i> .
	Το γρασίδι είναι μακρύ. Ανατρέξτε στην ενότητα <i>Επίτευξη ικανοποιητικού αποτελέσματος κοπής στη σελίδα 147</i> .
	Το γρασίδι έχει μπλοκάρει στο πλαίσιο κοπής. Ανατρέξτε στην ενότητα <i>Καθαρισμός του προϊόντος στη σελίδα 149</i> .

Μεταφορά, αποθήκευση και απόρριψη

Μεταφορά

- Το προϊόν είναι βαρύ και μπορεί να προκαλέσει τραυματισμούς λόγω σύνθλιψης. Πρέπει να προσέχετε όταν το φορτώνετε ή το ξεφορτώνετε από κάποιο όχημα ή ρυμουλκούμενο.
- Φορτώστε το μηχάνημα με την όπισθεν σε εγκεκριμένες ράμπες με μέγιστη γωνία λειπουργίας 10°. Μην ανυψώνετε το προϊόν.
- Πρέπει να χρησιμοποιείτε εγκεκριμένο ρυμουλκούμενο όχημα για τη μεταφορά του προϊόντος.
- Βεβαιωθείτε ότι γνωρίζετε τους τοπικούς κανονισμούς οδικής κυκλοφορίας προτού μεταφέρετε το προϊόν με ρυμουλκούμενο ή οδηγώντας σε δρόμο.
- Διακόψτε την παροχή καυσίμου στο μηχάνημα.
- Ασφαλίστε το μηχάνημα με εγκεκριμένες διατάξεις, όπως ιμάντες. Χρησιμοποιήστε τα σημεία πρόσδεσης στο μηχάνημα. Το φρένο στάθμευσης δεν επαρκεί για την ασφάλιση του μηχανήματος κατά τη μεταφορά.

Ρυμούλκηση του προϊόντος



ΠΡΟΕΙΔΟΠΟΙΗΣΗ: Προτού χρησιμοποιήσετε το μηχάνημα, πρέπει να διαβάσετε και να κατανοήσετε το κεφάλαιο για την ασφάλεια. Ανατρέξτε στην ενότητα *Ασφάλεια στη σελίδα 138*.

- Να είστε προσεκτικοί όταν ρυμουλκείτε το μηχάνημα.
- Να χειρίζεστε με αργές κινήσεις το μηχάνημα κατά τη ρυμούλκηση του.
- Η απόσταση πέδησης αυξάνεται κατά τη ρυμούλκηση του μηχανήματος. Φροντίστε να μειώσετε την ταχύτητα εγκαίρως.
- Για ασφαλή λειτουργία, προσπαθήστε να παίρνετε ανοιχτές στροφές.
- Μην εκτελείτε ρυμούλκηση κοντά σε χαντάκια, ανοιχτά ύδατα ή άλλες επικίνδυνες περιοχές.

Αποθήκευση

Προετοιμάστε το προϊόν για αποθήκευση στο τέλος της σεζόν, καθώς και όταν δεν πρόκειται να το χρησιμοποιήσετε για περισσότερες από 30 ημέρες. Αν κρατήσετε καύσιμο στο ρεζερβουάρ καυσίμου για περισσότερο από 30 ημέρες, τα κολλώδη σωματίδια μπορεί να προκαλέσουν μπλοκάρισμα του καρμπυρατέρ. Αυτό θα έχει αρνητικές συνέπειες για τη λειτουργία του κινητήρα.

Για να μην σχηματίζονται κολλώδη σωματίδια κατά τη διάρκεια της αποθήκευσης, προσθέστε σταθεροποιητή καυσίμου. Αν χρησιμοποιείτε αλκυλιωμένη βενζίνη, δεν απαιτείται σταθεροποιητής καυσίμου. Αν χρησιμοποιείτε τυπική βενζίνη, μην αλλάξετε σε αλκυλιωμένη. Αυτό μπορεί να σκληρύνει

τα ευαίσθητα ελαστικά μέρη. Προσθέστε το σταθεροποιητή στο καύσιμο που βρίσκεται μέσα στο ντεπόζιτο ή στο δοχείο φύλαξης. Πρέπει πάντα να χρησιμοποιείτε τις αναλογίες ανάμειξης που ορίζονται από τον κατασκευαστή. Προσθέστε τον σταθεροποιητή και αφήστε τον κινητήρα να λειτουργήσει για τουλάχιστον 10 λεπτά, μέχρι το καύσιμο να ρέει στο καρμπυρατέρ.



ΠΡΟΕΙΔΟΠΟΙΗΣΗ:

Μην κρατάτε το προϊόν με καύσιμο στο ρεζερβουάρ σε εσωτερικούς χώρους ή σε χώρους με κακό αερισμό. Υπάρχει κίνδυνος πυρκαγιάς αν οι αναθυμιάσεις καυσίμου βρεθούν κοντά σε ανοιχτές φλόγες, σπινθίρες και ενδεικτικές λυχνίες, όπως αυτές που υπάρχουν σε καυστήρες, ντεπόζιτα νερού και στεγνωτήρια ρούχων.



ΠΡΟΕΙΔΟΠΟΙΗΣΗ:

Απομακρύνετε το γρασίδι, τα φύλλα και άλλα εύφλεκτα υλικά από το προϊόν για να μειώσετε τον κίνδυνο πυρκαγιάς. Πρέπει να αφήνετε το προϊόν να κρυώσει προτού το τοποθετήσετε στο χώρο αποθήκευσης.

- Καθαρίστε το προϊόν, ανατρέξτε στην ενότητα *Καθαρισμός του προϊόντος στη σελίδα 149*.
- Αφαιρέστε τα ανεπιθύμητα υλικά από τον ανεμιστήρα ψύξης.
- Επισκευάστε τυχόν ζημιές στη βαφή, για να εμποδίσετε τη διάβρωση.
- Ελέγξτε το μηχάνημα για τυχόν φθαμένα ή κατεστραμμένα εξαρτήματα και σφίξτε τις βίδες και τα παξιμάδια που έχουν χαλαρώσει.
- Αφαιρέστε την μπαταρία. Καθαρίστε την, φορτίστε την και αποθηκεύστε την σε δροσερό χώρο.
- Αντικαταστήστε το λάδι του κινητήρα και απορριψτε τα απόβλητα λαδιού.
- Αδειάστε το ντεπόζιτο καυσίμου. Εκκινήστε τον κινητήρα και αφήστε τον να λειτουργήσει μέχρι να μην απομείνει καύσιμο στο καρμπυρατέρ.

Περιεχόμενα

Μην αδειάζετε το ντεπόζιτο καυσίμου και το καρμπυρατέρ, αν έχει προστεθεί σταθεροποιητής.

- Αφαιρέστε τα μπουζι και ριζίτε περίπου ένα κουταλάκι του γλυκού λάδι κινητήρα μέσα σε κάθε κύλινδρο. Περιστρέψτε με το χέρι τον άξονα του κινητήρα για να απλωθεί το λάδι και τοποθετήστε ξανά τα μπουζι.
- Λιπάνετε όλους τους γρασαδόρους, τις αρθρώσεις και τους άξονες.

- Φυλάξτε το προϊόν σε καθαρό και ξηρό χώρο και βάλτε πάνω του ένα κάλυμμα για επιπλέον προστασία.

Απόρριψη

- Οι χημικές ουσίες μπορεί να είναι επικίνδυνες και δεν πρέπει να απορρίπτονται στο έδαφος. Πρέπει πάντα να απορρίπτετε τα χρησιμοποιημένα χημικά σε κάποιο κέντρο σέρβις ή σε κατάλληλη τοποθεσία απόρριψης.
- Όταν το προϊόν φθαρεί υπερβολικά, πρέπει να το στείλετε στον αντιπρόσωπο ή σε κατάλληλη εγκατάσταση ανακύκλωσης.
- Το λάδι, τα φίλτρα λαδιού, το καύσιμο και η μπαταρία μπορεί να έχουν αρνητικές επιπτώσεις στο περιβάλλον. Πρέπει να συμμορφώνεστε με τις τοπικές απαιτήσεις ανακύκλωσης και τους ισχύοντες κανονισμούς.
- Μην απορρίπτετε την μπαταρία ως οικιακό απόβλητο.
- Στείλτε την μπαταρία σε έναν αντιπρόσωπο σέρβις της Husqvarna ή απορρίψτε τη σε κατάλληλη τοποθεσία συγκέντρωσης χρησιμοποιημένων μπαταριών.

Τεχνικά στοιχεία

Τεχνικά στοιχεία

	Z454X
Ηλεκτροκινητήρας/κινητήρας	
Μάρκα/Μοντέλο	Kawasaki/FR691V
Όνομαστική απόδοση ισχύος κινητήρα, hp/kW ⁵⁷	21,6/16,1
Κυβισμός, cm ³	726
Μέγ. στροφές κινητήρα, σ.α.λ.	3000 ± 100
Καύσιμο, ελάχ. αριθμός οκτανίων, αμόλυβδο, μέγ. περιεκτικότητα σε αιθανόλη 10%, μέγ. περιεκτικότητα σε MTBE 15%	87 AKI/91 RON
Όγκος ντεπόζιτου, γαλόνια/λίτρα	6/22,7
Λάδι	Κατηγορία SJ, SL, SM, SN ή SP SAE40, SAE30, SAE20W-50, SAE10W-40, SAE10W-30, SAE5W-20
Όγκος λαδιού, ουγκιές / λίτρα (όταν το φίλτρο λαδιού δεν αντικαθίσταται)	60,9/1,8
Όγκος λαδιού, ουγκιές / λίτρα (όταν το φίλτρο λαδιού αντικαθίσταται)	71/2,1
Σύστημα λίπανσης	Πίεση με φίλτρο λαδιού
Σύστημα ψύξης	Αερόψυκτο
Φίλτρο αέρα	Δοχείο βαρέος τύπου
Δυναμό, V. Αμρ. στις 3600 σ.α.λ.	12 V 15 A στις 3600 ± 100 σ.α.λ.
Μίζα	Ηλεκτρικό σύστημα εκκίνησης 12 V
Διαστάσεις	
Μήκος, ίντσες/εκατοστά	76,5/194,3
Πλάτος, ίντσες/εκατοστά	49,5/125,7
Πλάτος με τη χροάνη επάνω, ίντσες/εκατοστά	57/144,8
Πλάτος με τη χροάνη κάτω, ίντσες/εκατοστά	67,25/170,8
Ύψος, in./cm (χωρίς το ROPS)	49,25/125,1
Ύψος, in./cm (ROPS πάνω)	63,75/161,9
Βάρος με κενά ντεπόζιτα, λίμπρες/κιλά	865/392,4
Μέγ. κλίση, μοίρες °	10
Πλάτος κοπής, ίντσες/εκατοστά	54/137
Ύψος κοπής, ίντσες/εκατοστά	1,5-4,5/3,8-11,4

⁵⁷ Η ονομαστική ισχύς που δηλώνεται από τον κατασκευαστή του κινητήρα είναι η μέση μεικτή απόδοση ισχύος του συγκεκριμένου μοντέλου κινητήρα στις καθορισμένες σ.α.λ. ενός τυπικού κινητήρα, μετρημένη βάσει των προτύπων SAE για τη μεικτή ισχύ κινητήρων. Ανατρέξτε στις προδιαγραφές του κατασκευαστή του κινητήρα.

	Z454X
Πλαίσιο κοπής	
Κατασκευή μηχανισμού	Μηχανικά κατεργασμένος, πάχος 10 gauge
Αριθμός λεπίδων	3
Μήκος λεπίδας, ίντσες/εκατοστά	18,3/46,4
Σύμπλεξη λεπίδας	Ηλεκτρικός συμπλέκτης
Παραγωγικότητα, εκτάρια/ώρα / m ² /ώρα	3,9/15861,1
Ελαστικά	
Πίεση ελαστικών, πίσω - μπροστά, kPa/PSI/bar	103/15/1
Ελαστικά μπροστινών τροχών, ίντσες	13 x 6,5-6
Πίσω ελαστικά, πνευματικά για γρασίδι, ίντσες	23 x 10,5-12
Τροχοί στήριξης πλαισίου κοπής	4 ρυθμιζόμενοι
Σύστημα μετάδοσης κίνησης	
Σύστημα μετάδοσης κίνησης	Parker HTE 12
Λάδι συστήματος μετάδοσης κίνησης	Parker HT-1000, Castrol Syntec 5W-50, Amsoil AW ISO 68, Shell TTF-SB, άλλο συνθετικό λάδι κορυφαίας ποιότητας (15W40 ελάχ.)
Έλεγχος διεύθυνσης	Δύο μοχλοί, με λαβή από αφρώδες υλικό
Μέγιστη ταχύτητα εμπροσθοπορείας, mph/kmh	9/14
Μέγιστη ταχύτητα οπισθοπορείας, mph / km/h	4/6,5
Φρένα	Μηχανικό φρένο στάθμευσης
Ηλεκτρικό σύστημα	
Μπαταρία	12 V Κατηγορία 180 CCA
Μπουζί	NGK BPR4ES
Διάκενο ηλεκτροδίου, in./mm	0,03/0,75
Ροπή μπουζι, ft-lb/N-m	16/22
Εκπομπές θορύβου ⁵⁸	
Στάθμη ηχητικής ισχύος, μετρούμενη τιμή dB(A)	104
Εγγυημένη στάθμη ηχητικής ισχύος L _{WA} dB(A)	105
Στάθμες κραδασμών ⁵⁹	
Στάθμη κραδασμών στους μοχλούς ελέγχου κίνησης, m/s ²	1,27

⁵⁸ Οι εκπομπές θορύβου στο περιβάλλον, οι οποίες μετρούνται ως ηχητική ισχύς (L_{WA}), είναι σε συμμόρφωση με την Οδηγία 2000/14/ΕΚ. Η καταγεγραμμένη στάθμη ηχητικής ισχύος για το μηχάνημα έχει μετρηθεί με το γνήσιο παρελκόμενο κοπής, που δίνει την υψηλότερη στάθμη. Η διαφορά μεταξύ της εγγυημένης και της μετρούμενης ηχητικής ισχύος είναι ότι η εγγυημένη ηχητική ισχύς περιλαμβάνει επίσης τη διασπορά στο αποτέλεσμα της μέτρησης και τις αποκλίσεις μεταξύ των διαφορετικών μηχανημάτων του ίδιου μοντέλου σύμφωνα με την Οδηγία 2000/14/ΕΚ.

⁵⁹ Τα καταγεγραμμένα στοιχεία για την ισοδύναμη στάθμη κραδασμών έχουν τυπική στατιστική διασπορά (τυπική απόκλιση) ίση με 1 m/s².

	Z454X
Στάθμη κραδασμών στο κάθισμα, m/s ²	0,08

Χρόνοι φόρτισης μπαταρίας

Τυπική μπαταρία	Κατάσταση φόρτισης	Κατά προσέγγιση χρόνος φόρτισης για πλήρη φόρτιση στους 26° C / 80° F ⁶⁰			
		Μέγιστος ρυθμός στα:			
		50 Amp	30 Amp	20 Amp	10 Amp
12,6 V	100%	Πλήρως φορτισμένη			
12,4 V	75%	20 λεπτά	35 λεπτά	48 λεπτά	90 λεπτά
12,2 V	50%	45 λεπτά	75 λεπτά	95 λεπτά	180 λεπτά
12,0 V	25%	65 λεπτά	115 λεπτά	145 λεπτά	280 λεπτά
11,8 V	0%	85 λεπτά	150 λεπτά	195 λεπτά	370 λεπτά

Σέρβις

Σέρβις

Πρέπει να κάνετε έναν ετήσιο έλεγχο σε ένα εξουσιοδοτημένο κέντρο σέρβις, για να βεβαιώσετε ότι το προϊόν λειτουργεί με ασφαλή τρόπο και με την καλύτερη δυνατή απόδοση κατά την περίοδο μέγιστης χρήσης. Η καλύτερη εποχή για σέρβις ή

για γενική επισκευή του προϊόντος είναι κατά την περίοδο ελάχιστης χρήσης.

Όταν στέλνετε μια παραγγελία για ανταλλακτικά, πρέπει να παρέχετε πληροφορίες για το έτος αγοράς, το μοντέλο, τον τύπο και τον αριθμό σειράς.

Χρησιμοποιείτε πάντα γνήσια ανταλλακτικά.

Ηλεκτρολογικό διάγραμμα

(Εικ. 3)

⁶⁰ Ο χρόνος φόρτισης της μπαταρίας μπορεί να διαφέρει, ανάλογα με τη χωρητικότητα, την κατάσταση, την ηλικία, τη θερμοκρασία της μπαταρίας, καθώς και την απόδοση του φορτιστή.

Δήλωση συμμόρφωσης ΕΕ

Εμείς, η Husqvarna AB, SE 561 82 Huskvarna, Σουηδία, δηλώνουμε με αποκλειστική μας ευθύνη ότι το απεικονιζόμενο προϊόν:

Περιγραφή	Επικαθήμενο χλοοκοπτικό γκαζόν με κινητήρα εσωτερικής καύσης και κάθισμα χειριστή
Επωνυμία	Husqvarna
Πλατφόρμα / Τύπος / Μοντέλο	Z454X
Παρτίδα	Αριθμός σειράς με ημερομηνία 2021 και μεταγενέστερη

συμμορφώνεται πλήρως με τις ακόλουθες οδηγίες και τους κανονισμούς της ΕΕ:

Οδηγία/Κανονισμός	Περιγραφή
2006/42/ΕΚ	"σχετικά με τα μηχανήματα"
2011/65/ΕΕ	"περιορισμό της χρήσης ορισμένων επικίνδυνων ουσιών"
2014/30/ΕΕ	"σχετικά με την ηλεκτρομαγνητική συμβατότητα"
2000/14/ΕΚ, 2005/88/ΕΚ	"σχετικά με τον θόρυβο σε εξωτερικούς χώρους"

Εφαρμοζόμενα εναρμονισμένα πρότυπα ή/και τεχνικές προδιαγραφές: EN ISO 12100:2010, EN ISO 14982:2009, EN ISO 5395-1:2013/A1:2018, EN ISO 5395-3:2013/A1:2017/A2:2018, EN ISO 3744:2010, EN ISO 11094:1991, EN 1032:2009, EN IEC 63000:2018.

Σύμφωνα με την οδηγία 2000/14/ΕΚ, Παράρτημα VI, οι δηλωμένες τιμές για τον ήχο αναφέρονται στο κεφάλαιο Τεχνικά στοιχεία του παρόντος εγχειριδίου και στην υπογεγραμμένη Δήλωση συμμόρφωσης για την ΕΕ.

Το παρεχόμενο επικαθήμενο χλοοκοπτικό γκαζόν με κινητήρα εσωτερικής καύσης και κάθισμα χειριστή είναι σύμφωνο με το δείγμα που υποβλήθηκε σε εξέταση.

Εκ μέρους της Husqvarna AB, SE 561 82 Huskvarna, ΣΟΥΗΔΙΑ, Huskvarna, 2017-09-30



Claes Losdal

Υπεύθυνος για την τεχνική τεκμηρίωση

(Εικ. 28)

SUGGESTED GUIDE FOR SIGHTING SLOPES FOR SAFE OPERATION



1. Fold this page along dotted line indicated above.
2. Hold page before you so that its left edge is vertically parallel to a tree trunk or other upright structure.
3. Sight across the fold in the direction of hill slope you want to measure.
4. Compare the angle of the fold with the slope of the hill.

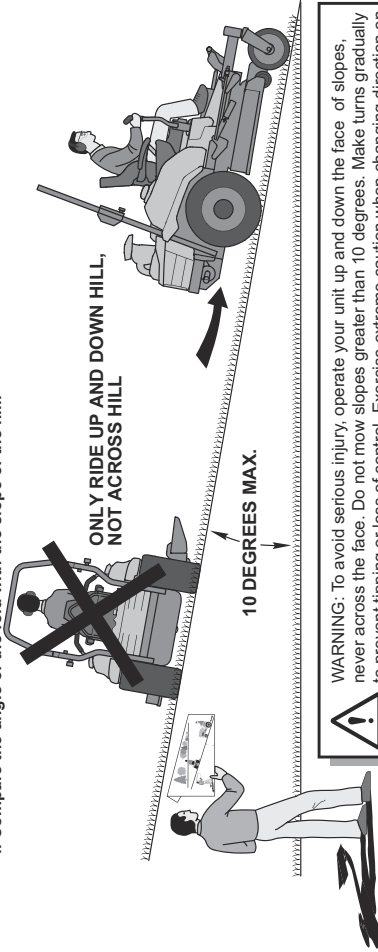

WARNING: To avoid serious injury, operate your unit up and down the face of slopes, never across the face. Do not mow slopes greater than 10 degrees. Make turns gradually to prevent tipping or loss of control. Exercise extreme caution when changing direction on slopes. Do not mow near drop-offs, ditches, or embankments. Keep at least the width of the machine away from these hazards.
Failure to follow these warnings could lead to death or serious injury.



Husqvarna®

www.husqvarna.com

Bruksanvisning i original
Originale instruktioner
Alkuperäiset ohjeet

Originale instruksjoner
Instruções originais
Αρχικές οδηγίες

1142891-10 Rev. 2



2024-04-03