



Husqvarna®



K 7000 Ring



| | |
|----|-----------------------------|
| BG | Ръководство за експлоатация |
| RO | Instrucțiuni de utilizare |
| TR | Kullanım kılavuzu |
| UK | Посібник користувача |

| |
|--------|
| 2-33 |
| 34-63 |
| 64-91 |
| 92-123 |

Съдържание

| | | | |
|------------------|----|--|----|
| Въведение..... | 2 | Транспортиране, съхранение и изхвърляне..... | 28 |
| Безопасност..... | 4 | Отстраняване на проблеми..... | 28 |
| Монтаж..... | 12 | Технически характеристики..... | 31 |
| Операция..... | 16 | Декларация за съответствие..... | 33 |
| Поддръжка..... | 23 | | |

Въведение

Описание на продукта

Тази Husqvarna K 7000 Ring е преносима ръчна режеща машина. За да работите с продукта, свържете го към необходимия захранващ блок.

Предназначение

Този продукт се използва за рязане на твърд материал, като например зидария, бетон и стомана. Не използвайте продукта за други задачи.

Ние работим постоянно, за да увеличаваме Вашата безопасност и ефективност по време на работа. Обърнете се към Вашия сервизен дилър за повече информация.

Забележка: Националните разпоредби могат да ограничат работата с продукта.

Общ преглед на продукта

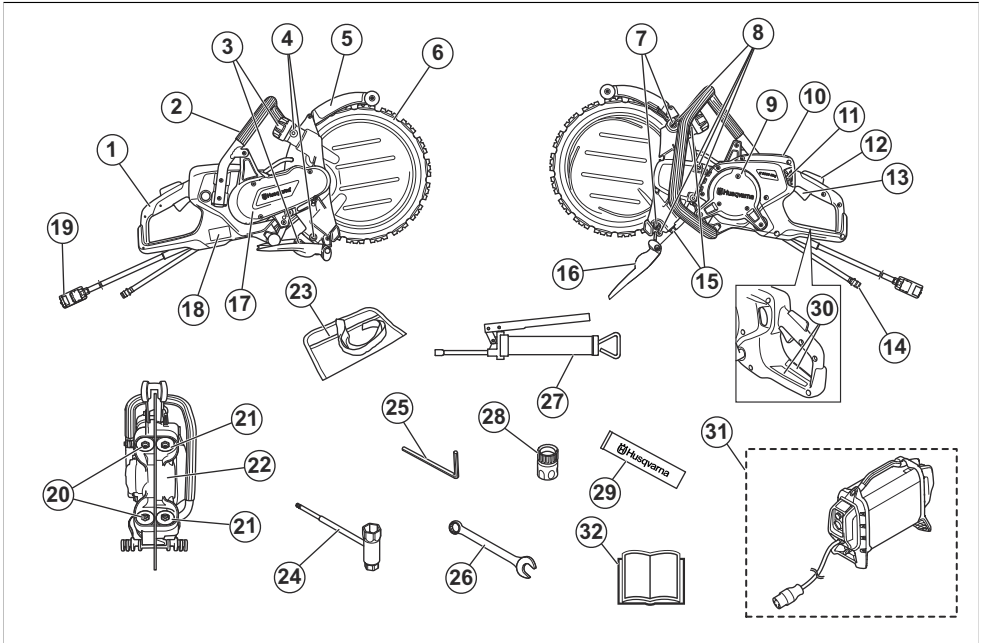

- | | |
|--|---|
| 1. Задна ръкохватка | 6. Диамантен диск (не е приложен в комплекта) |
| 2. Предна дръжка | 7. Винтове на регулатора |
| 3. Управляване на направляващите ролки | 8. Винтове за капака на поддържащата ролка |
| 4. Смазочни нипели | 9. Капази за проверка |
| 5. Предпазен щит на резаца | 10. Дисплей |

11. Кран за вода
12. Блокировка на храняващия спусък
13. Захранващ спусък
14. Връзка за вода, вход
15. Контрагайки за рамената на поддържащите ролки
16. Предпазител на дюзата
17. Предпазител на ремъка
18. Типова табелка
19. Връзка на храняващ блок
20. Направляващи ролки
21. Поддържащи ролки
22. Задвижващо колело
23. Чанта с инструменти
24. Комбиниран гаечен ключ
25. Шестостенен ключ, 6 mm
26. Отворен гаечен ключ, 19 mm
27. Гресьорка
28. Водни съединения, Gardena®
29. Смазка за лагери
30. Информационна и предупредителна лепенка
31. Висококачествен храняващ блок Husqvarna, (необходимо, не е доставено)
32. Инструкция за експлоатация

и се постарайте да разберете инструкциите в ръководството, преди да използвате продукта. Вижте *Откат* на страница 16.



Уверете се, че по режещия диск няма пукнатини или други повреди.



Не използвайте режещи дискове за циркулярен трион.



Този продукт отговаря на приложените директиви на ЕС.



Обозначения, свързани с околната среда. Продуктът или опаковката на продукта не е битов отпадък. Рециклирайте го в пункт за рециклиране за електрическо и електронно оборудване.

Символи върху машината



ПРЕДУПРЕЖДЕНИЕ: Този продукт може да бъде опасен и да причини сериозно нараняване или смърт на оператора или други хора. Внимавайте и използвайте продукта правилно.



Прочетете внимателно ръководството за оператора и се уверете, че разбирате инструкциите, преди да използвате този продукт.



Използвайте одобрени защитна каска, антифони, защитни средства за очите и респираторна защита. Вижте *Лични предпазни средства на страница 8*.



При рязане се образува прах. Прахът може да доведе до наранявания при вдишване. Използвайте одобрена респираторна защита. Винаги осигурявайте добра вентилация.



Искри от режещия диск могат да причинят пожар при гориво, дърва, дрехи, суха трева или други запалими материали.



ПРЕДУПРЕЖДЕНИЕ! Откатите могат да бъдат внезапни, бързи и силни, и могат да причинят опасни за живота наранявания. Прочетете внимателно

Забележка: Останалите символи/стикери на машината се отнасят до изисквания по отношение на сертификати за определени пазари.

Табелка с данни



Ред 1: Марка, модел (X, Y)

Ред 2: ИД на продукта

Ред 3: Серийн номер с дата на производство (Y, W, X): година, седмица, № на последователност

Ред 4: производител

Ред 5: Адрес на производителя

Ред 6: Изходна мощност, обороти на режещ диск, капацитет на режещия диск

Ред 7: държава на произход

Повреда на продукта

Ние не носим отговорност за повреди по нашия продукт, ако:

- продуктът е неправилно ремонтиран.
- продуктът е ремонтиран с части, които не са от производителя или не са одобрени от производителя.

- продуктът има принадлежност, която не е от производителя или не е одобрена от производителя.
- продуктът не е ремонтиран в одобрен сервизен център или от одобрен орган.

Безопасност

Дефиниции за безопасност

Предупреждения, знаци за внимание и бележки се използват за указване на особено важни части на инструкцията.



ПРЕДУПРЕЖДЕНИЕ: Използва се, ако има опасност от нараняване или смърт за оператора или за околните, ако не се спазват инструкциите в ръководството.



ВНИМАНИЕ: Използва се, ако има опасност от повреждане на машината, други материали или съседната зона, ако не се спазват инструкциите в ръководството.

Забележка: Използва се за предоставяне на повече информация, която е необходима в дадена ситуация.

Общи предупреждения за безопасност за електрически инструменти



ПРЕДУПРЕЖДЕНИЕ: Прочетете всички предупреждения за безопасност, инструкции, илюстрации и технически характеристики, предоставени с този електрически инструмент. Неспазването на всички инструкции, изброени по-долу, може да доведе до токов удар, пожар и/или тежко нараняване.

Запазете всички предупреждения и инструкции за бъдещи справки. Терминът "електрически инструмент" в предупрежденията се отнася за Вашия електрически инструмент, работещ на мрежово захранване (кабелен) или на акумулаторна батерия (безжичен).

Безопасност на работната площ

- **Поддържайте работната област чиста и добре осветена.** Безпорядък или тъмни площи могат да доведат до злополуки.
- **Не работете с електрически инструменти в експлозивна среда, като например в присъствието на запалителни течности, газове или прах.** Електрическите инструменти създават искри, които може да възпламенят праха или дима.
- **Дръжте децата и наблюдателите далеч, докато работите с електрически инструмент.** Отклонявания на вниманието могат да причинят загуба на контрол над инструмента.

Електрическа безопасност

- **Щепселите на електрическите инструменти трябва да съответстват на контакта. Никога не променяйте щепселите по какъвто и да било начин.** Немодифицираните щепсели и съответстващи им изходи ще намалят рисковете от токов удар.
- **Избягвайте контакт на тялото със заземени повърхности, като тръби, радиатори и хладилници.** Има повишен риск от електрически удар, ако Вашето тяло е заземено или замасено.
- **Не излагайте електрическите инструменти на дъжд или влажни условия.** Водата, която влиза в електрически инструмент, ще увеличи риска от електрически удар.
- **Не насилвайте шнура.** Никога не използвайте шнура за носене, дърпане или изключване на електрическия инструмент. Пазете шнура далече от топлинни източници, масло, остри ръбове или движещи се части. Повредените и оплетени шнурове увеличават риска от електрически удар.
- **Когато работите с електрически инструмент навън, използвайте удължителен шнур, който е подходящ за използване на открито, намалява рисковете от токов удар.**
- **Ако работата с електрически инструмент на влажно място е неизбежна, използвайте захранване с устройство със защита с прекъсвач за остатъчен ток (RCD).** Използването на RCD намалява риска от електрически удар



ВНИМАНИЕ: Не мийте машината под високо налягане, тъй като водата може да проникне в електрическата система или двигателя и може да повреди машината или да причини късо съединение.

Лична безопасност

- **Бъдете нащрек, внимавайте какво правите и бъдете разсъдливи, когато работите с електрически инструмент. Не използвайте електрически инструмент, когато сте изморени или когато сте под влиянието на наркотици, алкохол или лекарства.** Един миг на невнимание по време на работа с електрически инструменти може да доведе до сериозна телесна повреда.
- **Използвайте лични предпазни средства. Винаги носете защитни средства за очите.** Предпазните средства като респираторна маска, непързалици се предпазни обувки, твърда каска или антифони, използвани за съответните условия, ще намалят телесните повреди.
- **Не допускате нежелано стартиране. Уверете се, че ключът е в позиция ИЗКЛ., преди да свържете към източник на мощност и/или батериите, когато вземате или носите инструмента.** Преместването на електрически инструменти с пръст върху превключвателя или включването им към електрозахранването при превключвател в положение включено може да предизвика инциденти.
- **Извадете всички настройващи ключове или гаечни ключове, преди да включите електрически инструмент.** Гаечен ключ или ключ, оставен закачен за въртящата се част на електрически инструмент, може да доведе до телесна повреда.
- **Не се протягайте прекалено надалеч, докато работите. Поддържайте съответната стъпка и баланс през цялото време.** Това позволява по-добър контрол на електрическия инструмент в неочаквани ситуации.
- **Обличайте се подходящо. Никога не носете широки дрехи или украшения. Дръжте косата си, дрехите и ръкавиците си далеч от движещите се части на инструмента.** Свободновисящи дрехи, бижута или дълга коса могат да бъдат захванати от движещите се части.
- **Ако са предоставени устройства за свързване на изсмукване на прах и съдове за събиране, уверете се, че те са свързани и се използват правилно.** Използването на съдове за събиране на прах може да намали опасностите, свързани с праха.
- **Не позволявайте на натрупания от честата употреба на инструменти опит да Ви вдъхне излишна увереност и да игнорирате принципите за безопасна употреба на инструменти.** Едно

нехайно действие може да причини сериозно нараняване за част от секундата.

- **Вибрационните емисии по време на действителна употреба на електрически инструмент може да се различават от обявената обща стойност в зависимост от начините на използване на инструмента.** Операторите трябва да установят защитни мерки, за да се предпазват. Те трябва да са базирани на изчислението на излагане в действителните условия на употреба (като се вземат предвид всички елементи на работния цикъл, като времето, когато инструментът е изключен, както и кога работи на празен ход в допълнение на времето при натиснат спусък).
- **Стойте на безопасно разстояние от режещия диск, когато двигателят работи.**

Употреба и грижа за електрическия инструмент

- **Не насилвайте електрическия инструмент. Използвайте подходящия електрически инструмент за Вашето приложение.** Правилният електрически инструмент ще свърши работата по-добре и по-безопасно със скоростта, за която е бил създаден.
- **Не използвайте електрически инструмент, ако фиксаторът не го включва и изключва.** Всеки електрически инструмент, който не може да бъде управляван с фиксатора, е опасен и трябва да бъде поправен.
- **Откачете кабела от електрическия източник и/или батериите от електрическия инструмент, преди да правите настройки, да сменяте принадлежностите или да съхранявате електрически инструменти.** Тези предпазни мерки намаляват риска от нежелано стартиране на електрическия инструмент.
- **Съхранявайте неизползваните електрически инструменти далеч от достъпа на деца и не разрешавайте на хора, които не са запознати с електрически инструмент или тези инструкции, да работят с него.** Електрическите инструменти са опасни в ръцете на необучени потребители.
- **Поддържайте електрическите инструменти. Проверявайте за неправилно поставяне или застъпване на движещите се части, стъпени части или друго състояние, което може да се отрази на работата на електрическия инструмент.** Ако електрическият инструмент бъде повреден, дайте го на поправка, преди да го използвате. Много инциденти възникват за лошо поддържани електрически инструменти.
- **Поддържайте режещите инструменти остри и чисти.** Правилно поддържаните режещи инструменти с остри режещи краища са по-трудни за огъване и се контролират по-лесно.
- **Използвайте електрическия инструмент, принадлежностите, приставките и т. н. в съответствие с тези инструкции, като**

имате предвид условията и естеството на работата, която извършвате. Използването на електрически инструмент за операции, различни от тези, за които е предназначен, може да доведе до опасни ситуации.

- **Поддържайте ръкохватките и повърхностите за хващане сухи, чисти и без масло и грес.** Хлъзгавите ръкохватки и повърхности за захващане не позволяват безопасно боравене и контрол над инструмента при непредвидени ситуации.
- **При никакви обстоятелства не бива да внасяте изменения в първоначалната конструкция на машината без одобрението на производителя.** Винаги използвайте оригинални резервни части. Неразрешени изменения и/или приспособления могат да доведат до сериозно нараняване или смъртни случаи на потребителя или други лица.
- **Проверете, че в работната област и в материала, който ще режете, няма подведени тръби или свързани електрически кабели.**
- **Винаги проверявайте и маркирайте къде са прокарани газопроводи.** Рязането в близост до газопроводи винаги носи опасност. Проверете дали при рязането не се образуват искри, които могат да причинят експлозия. Бъдете винаги концентрирани върху работата си. Невниманието може да доведе до сериозни телесни повреди или смърт.

Обслужване

- **Обслужването на Вашия електрически инструмент трябва да се извършва от квалифицирано лице по ремонтите, като се използват само идентични резервни части.** Това ще гарантира поддържането на безопасността на електрическия инструмент.
- **Никога не обслужвайте повредени акумулаторни батерии.** Обслужването на акумулаторни батерии трябва да се извършва само от производителя или оторизирани сервизни доставчици.

Предупреждение за безопасност при работа с режещи машини

- **Предоставеният с инструмента предпазител трябва да бъде сигурно закрепен към електрическия инструмент и поставен за максимална безопасност, така че колелото да бъде изложено към оператора в минимална степен. Застанете и помолете околните лица да застанат далече от равнината на въртящото се колело.** Предпазителят помага за защита на оператора от счупени части от колелото и случаен контакт с колелото.
- **Използвайте само подсилено свързани или диамантени режещи колела за своя електрически инструмент.** Само защото дадено приспособление може да бъде монтирано

към Вашия електрически инструмент, това не гарантира безопасна работа.

- **Номиналните обороти на приспособлението трябва да бъдат най-малкото равни на максималните обороти, маркирани на електрическия инструмент.** Приспособления, които работят по-бързо от номиналните им обороти, могат да се счупят и да отхвъркнат.
- **Колелата трябва да се използват само за препоръчителните приложения. Например не шлифвайте със страничната част на режещото колело.** Абразивните режещи колела са предназначени за периферно шлифване, приложението странични сили към тези колела могат да доведат до тяхното разбиване.
- **Винаги използвайте здрави реборди на колелото, които са с правилен диаметър за избраното от Вас колело.** Правилните реборди на колелото поддържат колелото, което от своя страна намалява възможността за повреда на колелото.
- **Да не се използва с подсилени колела от по-големи инструменти, които са износени.** Колела, които са предназначени за по-големи инструменти, не са подходящи за по-високата скорост на малките инструменти и може да се пръснат.
- **Външният диаметър и дебелината на Вашето приспособление трябва да бъдат в рамките на номиналния капацитет на Вашия електрически инструмент.** Приспособленията с грешен размер не могат да бъдат адекватно предпазени или контролирани.
- **Размерът на вала на колелата и ребордите трябва да се съвпада правилно в шпиндела на електрическия инструмент.** Колела и фланци с отвори на вала, които не съвпадат с монтажните елементи на електрическия инструмент, ще загубят баланс, ще вибрират прекомерно и може да причинят загуба на контрол.
- **Не използвайте повредени колела.** Преди всяко използване проверявайте колелата за пукнатини и цепнатини. Ако електрическият инструмент или колелото бъдат изпуснати, огледайте за повреди или поставете изправно колело. След като сте проверили и монтирали колелото, застанете и помолете околните лица да застанат далече от равнината на въртящото се колело и оставете електрическия инструмент да работи за една минута на максимални обороти без натоварване. Обикновеното повреденото колело ще се разпадне за това тествано време.
- **Носете лични предпазни средства. В зависимост от приложението използвайте маска за лице или предпазни очила. Ако е подходящо, носете респираторна маска, антифони, ръкавици и престилка, която е в състояние да спира малки работни частици.** Защитното средство за очите трябва да е в състояние да спира летящи предмети, генерирани от различни операции. Респираторната маска или респираторът трябва да са в състояние да филтрират частици,

генерирани от Вашата работа. Продължителното излагане на шум с висока интензивност може да причини загуба на слуха.

- **Помолете околните лица да застанат на безопасно разстояние от работната зона. Всеки, който влиза в работната зона, трябва да носи лични предпазни средства.** Възможно е да отхвърнат частици от работни детайли или счупено колело и да причинят нараняване отвъд непосредствената зона на работа.
- **Дръжте електрическия инструмент само за изолираните повърхности за хващане, когато извършвате работа, при която е възможно режещото приспособление да влезе в контакт със скрити проводници.** При контакт на режещите приспособления с проводник под напрежение металните части на електрическия инструмент могат да се „офазят“ и операторът да бъде изложен на електрически удар.
- **Поставете кабела извън въртящото се приспособление.** Ако загубите контрол, кабелът може да бъде отрязан или прекъснат и дланите или ръцете ви могат да бъдат издръпани във въртящото се колело.
- **Никога не оставяйте електрическия инструмент, преди приспособлението да е спряло напълно.** Въртящото се колело може да захване повърхността и да издръпа електрическия инструмент от Вашия контрол.
- **Не работете с електрическия инструмент, докато го носите до Вас.** Случаен контакт с въртящото се приспособление може да заплете дрехите Ви и да издръпа приспособлението към тялото Ви.
- **Почистявайте редовно вентилационните отвори на електрическия инструмент.** Вентилаторът на мотора ще изтегли праха вътре в корпуса и прекомерното натрупване на метален прах може да причини електрическа опасност.
- **Не работете с електрическия инструмент близо до запалими материали.** Възможно е искри да запалят тези материали.

Откат и свързани с него предупреждения

- **Откатът е внезапна реакция към притиснато или захванато въртящо се колело.** Притискането или захващането причиняват бързо спиране на въртящото се колело, което от своя страна кара неконтролирания електрически инструмент да бъде насочен към посоката, обратна на въртенето на колелото в точката на възпрепятстването.
- **Например при захващане или притискане на абразивното колело от работния детайл ръбът на колелото, което влиза в точката на притискане, може да се вкопае в повърхността на материала, което ще причини изкачване на колелото или откат.** Колелото може да отскочи към или далече от оператора – в зависимост от посоката на движение на колелото в точката на притискане.

Абразивните колела могат и да се счупят при тези условия.

- **Откатът е резултат от погрешно използване на електрическия инструмент и/или неправилни процедури или условия на работа и може да се избегне, като се вземат правилни предпазни мерки, както е посочено по-долу.**
- **Поддържайте надежден захват на електрическия инструмент и разположете тялото и ръката си така, че да можете да се противопоставите на силите на отката.** Винаги използвайте допълнителна ръкохватка, ако е предоставена, за максимален контрол на отката или реакцията на въртящия момент по време на стартиране. Операторът може да контролира реакциите на отката или силите на отката, ако бъдат предприети подходящи предпазни мерки.
- **Никога не поставяйте ръката си близо до въртящото се приспособление.** Приспособлението може да извърши откат върху ръката Ви.
- **Не разполагайте тялото си на една линия с въртящото се колело.** Откатът ще задвижи инструмента в посока, обратна на движението на колелото в точката на захващане.
- **Бъдете изключително внимателни при работа с ъгли, остри ръбове и т.н.** Избягвайте отскачане и захващане на приспособлението. Ъглите, острите ръбове или отскачането имат склонност да захващат въртящото се приспособление и да причинят загуба на контрол или откат.
- **Не монтирайте верига за моторен трион, диск за дърворезба, сегментирано диамантено колело с периферно разстояние, по-голямо от 10 mm, или назъбен циркуляр.** Подобни дискове създават често откати и загуба на контрол.
- **Не „блокирайте“ колелото и не прилагайте прекомерно натиск.** Не се опитвайте да правите прекомерно дълбоки разрези. Претоварването на колелото увеличава натоварването и податливостта на извиване или възпрепятстване на колелото в разреза и възможността за откат или повреда на колелото.
- **Когато колелото е възпрепятствано или при прекъсване на рязането поради някаква причина, изключете електрическия инструмент и го задържете в неподвижно състояние, докато колелото не спре напълно.** Никога не се опитвайте да изваждате колелото от разреза, докато се движи, защото може да се получи откат. Изследвайте причината и предприемете коригиращи действия, за да отстраните причината на възпрепятстване на колелото.
- **Не рестартирайте операцията по рязане в работния детайл.** Оставете колелото да достигне до пълни обороти и внимателно го вкарайте в разреза. Колелото може да се възпрепятства, да извърши ход нагоре или откат, ако

електрическият инструмент е рестартиран в работния детайл.

- **Застопорете панели или някой голям работен детайл, за да намалите опасността от притискане и откат на колелото.** Големите работни детайли имат склонност да потъват под собствената си тежест. Подпорите трябва да бъдат поставени под работния детайл близо до линията на разреза и близо до ръба на работния детайл от двете страни на колелото.
- **Бъдете изключително внимателни, когато изрязвате „отвор“ в съществуващи стени или други зони без видимост.** Издаденото колело може да среже газопроводи или водопроводи, електрически кабели или предмети, които може да предизвикат откат.

- Информацията в тази инструкция за експлоатация по никакъв начин не заменя професионалните умения и опит. Ако се окажете в ситуация, в която не се чувствате в безопасност, спрете и потърсете съвет от специалист. Говорете с дистрибутора по сервизното обслужване. Не предприемайте каквато и да било задача, в която не сте уверени.

Инструкции за безопасност за работа



ПРЕДУПРЕЖДЕНИЕ: Прочетете следващите предупредителни указания, преди да използвате продукта.

- Преди да започнете работа с дисковата резачка, трябва да разберете явлението откат и как да го избягвате. Направете справка с *Откат на страница 16*.
- Извършете проверките за безопасност, техническа поддръжка и обслужване, които са посочени в тази инструкция за експлоатация. Част от поддръжката и обслужването трябва да се извършват от одобрен сервиз. Направете справка с *Инструкции за безопасност при техническо обслужване на страница 12*.
- Не използвайте продукта, ако е неизправен.
- Не използвайте продукта, ако сте уморени, болни или под въздействието на алкохол, наркотици или лекарства. Те могат да окажат нежелано въздействие върху Вашето зрение, бдителност, координация или преценка.
- Не стартирайте продукта, без да сте монтирали ремъка и предпазителя на ремъка. Съединителят може да се разхлаби и да причини нараняване.
- Искри от режещия диск може да причинят пожар при запалими материали, като бензин, газ, дърво, дрехи и суха трева.
- Не използвайте азбестови материали.

Общи инструкции за безопасност



ПРЕДУПРЕЖДЕНИЕ: Прочетете следващите предупредителни указания, преди да използвате продукта.

- Дисковата резачка е опасен инструмент и непредпазливото или неправилното му използване може да доведе до сериозно нараняване или смърт. Много е важно да прочетете и да разберете съдържанието на настоящата инструкция за експлоатация. Препоръчително е преди използване на продукта първият път операторите да преминат практическо обучение.
- Не модифицирайте този продукт. Промени, които не са одобрени от производителя, могат да доведат до сериозно нараняване или смърт.
- Не работете с продукта, ако има вероятност някой да го е модифицирал.
- Винаги използвайте оригинални аксесоари и резервни части. Аксесоари и части, които не са одобрени от производителя, могат да доведат до сериозно нараняване или смърт.
- Поддържайте продукта чист. Уверете се, че разчитате ясно знаците и стикерите.
- Никога не позволявайте на деца или други хора да използват или обслужват продукта, без да са обучени предварително.
- Не позволявайте на лица да работят с продукта, освен ако не са прочели и разбрали съдържанието на инструкцията за експлоатация.
- Позволявайте само на одобрени лица да работят с продукта.
- Този продукт създава електромагнитно поле по време на работа. При някои условия това поле може да предизвика смущения в активни или пасивни медицински импланти. За да намалите риска от сериозно нараняване или смърт, препоръчваме лицата с медицински импланти да разговарят с лекаря си и производителя на медицинския имплант, преди да работят с този продукт.

Лични предпазни средства



ПРЕДУПРЕЖДЕНИЕ: Прочетете следващите предупредителни указания, преди да използвате продукта.

- Винаги използвайте одобрени лични предпазни средства по време на работа. Личната защитна екипировка не изключва риск от травми, но намалява сериозността на травмата при злополука. Помолете дистрибутора по обслужването за помощ при избора на подходяща екипировка.
- Използвайте одобрена защитна каска.
- Използвайте одобрени антифони. Дълготрайното излагане на шум може да доведе до постоянно влошаване на слуха. Бъдете винаги нащрек за предупредителни сигнали или подвиквания,

когато използвате антифони. Винаги сваляйте антифоните веднага след като двигателят спре.

- Използвайте одобрени защитни средства за очите, за да намалите опасността от нараняване от изхвърлени предмети. Ако използвате маска за лице, следва да използвате и одобрени защитни очила. С одобрени защитни очила се има предвид такива, които отговарят на стандарт ANSI 387.1 за САЩ или EN 166 за страните от ЕС. Визьорите трябва да отговарят на стандарт EN 1731.
- Използвайте ръкавици с висока здравина.
- Използвайте одобрена респираторна защита. Използването на продукти, като резци, дробилки, бормащини, които полират или оформят материал, може да доведе до образуването на прах и изпарения, които биха могли да съдържат опасни химически съединения. Винаги проверявайте какъв е съставът на материала, с който ще работите, и използвайте съответната предпазна маска.
- Използвайте плътно прилягащо, здраво и удобно облекло, което предоставя пълна свобода на движенията. Рязането създава искри, които могат да подпалят облеклото. Husqvarna препоръчва носенето на дрехи от огнеупорен памук или дебел дочен плат. Не носете дрехи, направени от материи като найлон, полиестер или изкуствена коприна. При запалване тези материи може да се стопят и да полепнат по кожата. Не носете къси панталони.
- Използвайте ботуши със стоманени бомбета и противоплъзгаща подметка.
- Винаги имайте комплект за първа помощ на разположение.



- Възможно е от режещия диск да излезат искри. Винаги имайте на разположение пожарогасител.

Безопасност при вибрация



ПРЕДУПРЕЖДЕНИЕ: Прочетете следващите предупредителни указания, преди да използвате продукта.

- По време на работа с продукта вибрациите се предават от продукта към оператора. Регулярна и честа работа с продукта може да причини или да усложни степента на травми

на оператора. Травми може да се получат на пръстите, дланите, китките, ръцете, раменете и/или нервите и кръвоносната система или на други части на тялото. Травмите могат да влошат състоянието и/или да са постоянни и може да се увеличи постепено в течение на седмици, месеци или години. Възможните травми включват увреждане на кръвоносната система, нервната система, ставите и други структури на тялото.

- Симптомите може да се проявят по време на работа с продукта или по друго време. Ако имате симптоми и продължите да работите с продукта, те може да се обострят или да станат постоянни. Ако тези или други симптоми се проявят, потърсете медицинска помощ:
 - Изтръпване, загуба на чувствителност, „иглички“, „бодежи“, болка, парене, пулсиране, скованост, тромавост, загуба на сила, промяна на цвета или състоянието на кожата.
- Симптомите може да се обострят при ниски температури. Използвайте топли дрехи и дръжте ръцете си топли и сухи, когато работите с продукта в среди с ниски температури.
- Изпълнявайте техническото обслужване и работете с продукта, както е посочено в инструкцията за експлоатация, за да поддържате правилното ниво на вибрации.
- Продуктът има антивибрационна система, която намалява вибрациите от дръжките към оператора. Оставете продукта да свърши работата. Не натискайте силно продукта. Леко дръжте продукта за ръкохватките, но се уверете, че можете да управлявате и да работите безопасно с продукта. Не натискайте ръкохватките до крайните ограничители повече от необходимото.
- Дръжте ръцете си само на ръкохватката/ръкохватките. Дръжте всички останали части на тялото си далеч от продукта.
- Спрете продукта веднага, ако внезапно се появят силни вибрации. Не работете с продукта, преди да бъде отстранена причината за повишеното ниво на вибрации.
- Рязането на гранит или твърд бетон причинява повече вибрация в продукта в сравнение с рязането на мек бетон. Режещо оборудване, което е затъпено, дефектно, от неправилен тип или неправилно заточено, повишава нивото на вибрация

Устройства за безопасност на продукта



ПРЕДУПРЕЖДЕНИЕ: Прочетете следващите предупредителни инструкции, преди да използвате продукта.

- Не използвайте продукт с устройства за безопасност, които са повредени или не работят правилно.
- Извършвайте редовно проверка на устройствата за безопасност. Ако устройствата за безопасност са повредени или не работят правилно, говорете с Вашия одобрен сервиз на Husqvarna.
- Не сменяйте устройствата за безопасност.
- Не използвайте продукта, ако предпазните планки, предпазните капаци, превключвателите за безопасност или други предпазни устройства са повредени или не са закрепени.

Блокировка на захранващия спусък и клапан за ВКЛ./ИЗКЛ. на водата

Блокировката на захранващия спусък не позволява случайно задействане на захранването и регулира клапана за ВКЛ./ИЗКЛ. на водата.

Ако сложите ръка около ръкохватката и натиснете блокировката на захранващия спусък (А), той освобождава захранващия спусък (В) и отваря водния вентил.

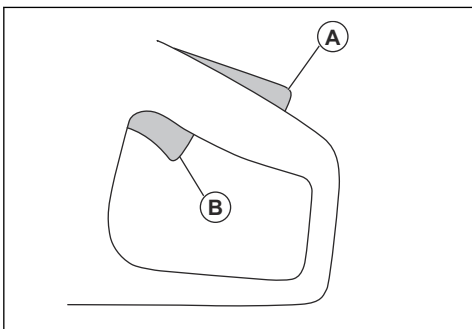

Ако освободите дръжката, захранващият спусък и блокировката му се връщат в първоначално положение. Тази функция блокира захранващия спусък и спира продукта. Водният вентил се връща в затворено положение.

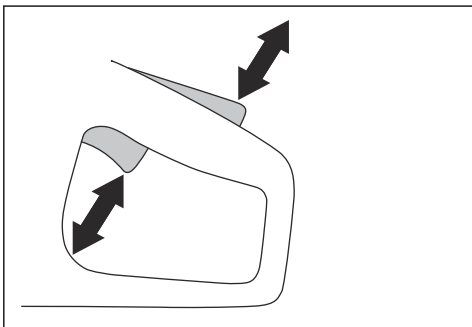

За проверка на блокировката на захранващия спусък

1. Уверете се, че захранващият спусък е фиксиран в позиция на празен ход, когато блокировката на захранващия спусък се освобождава.

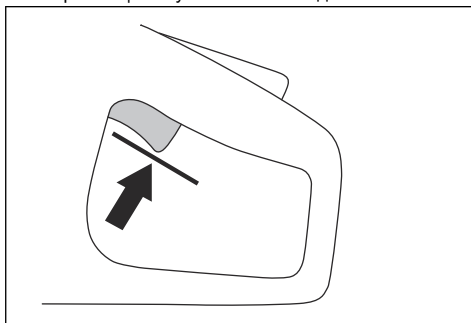

2. Натиснете блокировката на захранващия спусък и се уверете, че се връща в първоначалната си позиция, когато я отпуснете.

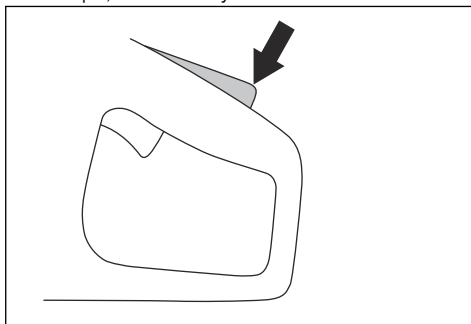

3. Уверете се, че захранващият спусък и блокировката на захранващия спусък се движат свободно и възвратната пружина работи правилно.

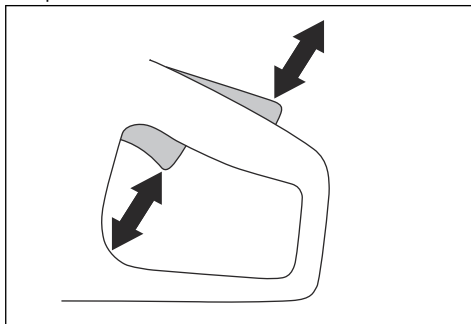

4. Стартирайте продукта и подайте пълна газ. Вижте *За стартиране на продукта на страница 21*.

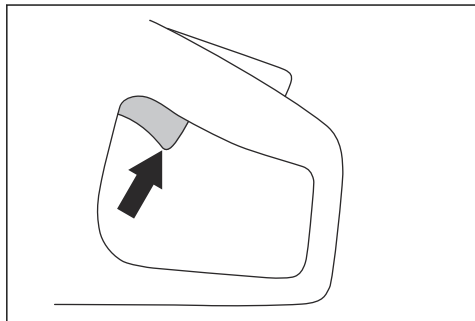

5. Освободете електрическия спусък и се уверете, че режещият диск спира за по-малко от 10 секунди и остава неподвижен.

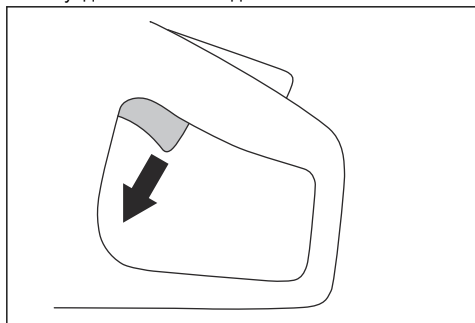

X-Halt

Забележка: X-Halt функцията е съвместима само с PP 70 и PP 8.

Функцията X-Halt е електронна спираща система, която се включва, ако възникне откат. Функцията не може напълно да предотврати телесна повреда при откат, но намалява риска. Необходима е безопасна техника на работа, за да се предотвратят откати и да се намали рискът от наранявания.

Функцията X-Halt е включена винаги, когато продуктът е включен.

Предпазен щит на резеца



ПРЕДУПРЕЖДЕНИЕ: Преди да стартирате продукта, се уверете, че предпазният щит на резеца е правилно закрепен. Не използвайте продукта, ако предпазният щит на резеца липсва, дефектен е или по него има пукнатини.

Предпазният щит на резеца е монтиран над режещия диск. Режещият диск не позволява

нараняване, ако части от резеца или части от изрязания материал се изхвърлят в посока на оператора.

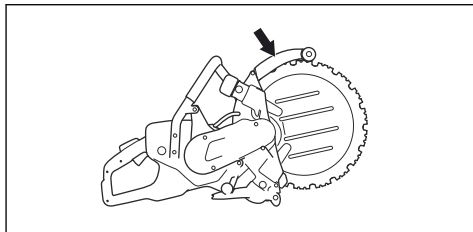

За проверка на режещия диск и предпазния щит на резеца



ПРЕДУПРЕЖДЕНИЕ:

Повреденият режещ диск може да причини нараняване.

1. Уверете се, че режещият диск е правилно поставен и няма признаци за повреда.
2. Уверете се, че върху предпазния щит на резеца няма пукнатини или не е повреден.
3. Подменете предпазния щит на резеца, ако е повреден. Направете справка с инструкцията за експлоатация на продукта за повече указания.

Предпазител на дюзата

Предпазителят на дюзата осигурява защита от вода, изхвърлена по посока на оператора. Предпазителят на дюзата също така не позволява нараняване, ако по посока на оператора бъдат изхвърлени части от изрязания материал.

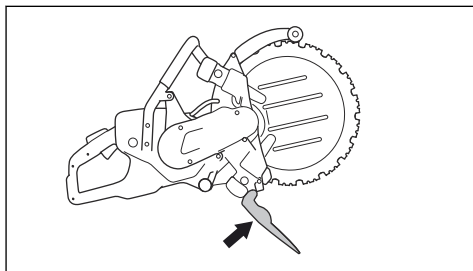

За проверка на предпазителя на дюзата



ПРЕДУПРЕЖДЕНИЕ: Повреден предпазител на дюзата може да причини нараняване.

1. Уверете се, че предпазителят на дюзата е правилно поставен и няма признаци за повреда.
2. Уверете се, че предпазителят на дюзата не е напукан или повреден.

3. Подменете предпазителя на дюзата, ако е повреден.

Защита срещу стартиране и претоварване

Продуктът разполага с електронно контролирана защита срещу стартиране и претоварване, Elgard™. Електрониката спира незабавно тока, ако дискът не се движи свободно.

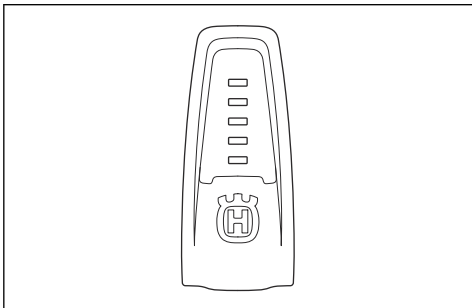

За разяснение на индикаторните светлини направете справка с таблицата в *Индикаторни светлини на дисплея на страница 22*.

Антивибрационна система

Вашият продукт е оборудван с антивибрационна система, конструирана да сведе до минимум вибрацията и да улесни работата. Антивибрационната система на продукта намалява прехвърлянето на вибрации между модула на двигателя/режещото оборудване и модула на ръкохватките на продукта.

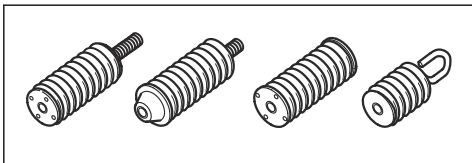

За проверка на антивибрационната система



ПРЕДУПРЕЖДЕНИЕ: Уверете се, че двигателят е изключен и че захранващият щепсел е разкачен.

1. Уверете се, че няма пукнатини или деформации на антивибрационните модули. Сменете антивибрационните части, ако са повредени.
2. Уверете се, че антивибрационните модули са закрепени здраво към двигателя и ръкохватката.

Инструкции за безопасност при техническо обслужване



ПРЕДУПРЕЖДЕНИЕ: Прочетете следващите предупредителни указания, преди да използвате машината.

- Уверете се, че двигателят е изключен и че захранващият щепсел е разкачен.
- Използвайте лични предпазни средства. Направете справка с *Лични предпазни средства на страница 8*.
- Ако техническото обслужване не се изпълнява правилно и редовно, рискът от нараняване и повреда на продукта се увеличава.
- Изпълнявайте техническото обслужване само както е посочено в настоящата инструкция за експлоатация. Всяко друго обслужване трябва да се извършва от одобрен сервизен център.
- Позволете одобрен Husqvarna сервиз редовно да обслужва продукта.
- Заменете повредени, износени или счупени части.
- Винаги използвайте оригинални принадлежности.

Монтаж

Режещи ножове



ПРЕДУПРЕЖДЕНИЕ: Винаги носете защитни ръкавици, когато сглобявате продукта.



ПРЕДУПРЕЖДЕНИЕ: Режещият диск може да се счупи и да нарани оператора.



ПРЕДУПРЕЖДЕНИЕ: Проверете режещия диск за пукнатини, изгубени сегменти, изкривяване или

дебалансиране преди употреба и незабавно след удяране на непредвиден продукт. Не използвайте повреден режещ диск. След като сте проверили и монтирали режещия диск, застанете и помолете околните лица да застанат далеч от равнината на въртящия се режещ диск и оставете електрическия инструмент да работи за една минута на максимални обороти без натоварване.



ПРЕДУПРЕЖДЕНИЕ:

Производителят на режещия диск дава предупреждения и препоръки за

правилната употреба и подходяща грижа за режещия диск. Тези предупреждения се доставят заедно с режещия диск. Прочетете и спазвайте инструкциите, които са доставени с режещия диск.

Диамантени дискове



ПРЕДУПРЕЖДЕНИЕ:

Диамантените дискове се нажежават силно, когато се използват. Диамантен диск, който е прекалено горещ, води до лоша производителност, повреда на диска и риск за безопасността.



ПРЕДУПРЕЖДЕНИЕ:

Не използвайте диамантени дискове за рязане на пластмасови материали. Горещият диамантен режещ диск може да разтопи пластмасата, което може да доведе до откат.

- Диамантените дискове имат стоманена сърцевина със сегменти, изработени от промишлени диаманти.
- Диамантените дискове се използват за зидария, стоманобетон и камък.
- Винаги използвайте правилния диамантен диск за материала, за който е предназначен.
- Винаги използвайте заточени диамантени дискове.
- Диамантените дискове могат да се затпят при прилагане на неправилен натиск за подаване или при рязане на твърди материали от рода на стоманобетон. Когато се работи със затъпен диамантен диск, той се загрява твърде много и това може да доведе до разхлабване на диамантените сегменти.

Вибрации на режещия диск



ВНИМАНИЕ: Ако използвате продукта с прекалено голяма сила, режещият диск може да се нагорещи прекалено, да се огъне и да причини вибрации. Използвайте продукта с помалко сила. Ако вибрациите продължат, сменете режещия диск.

Рингов режещ диск



ПРЕДУПРЕЖДЕНИЕ: Не модифицирайте ринговия режещ диск. Модификациите могат да причинят сериозно нараняване. Обърнете се към Вашия Husqvarna дилър за инструкции.

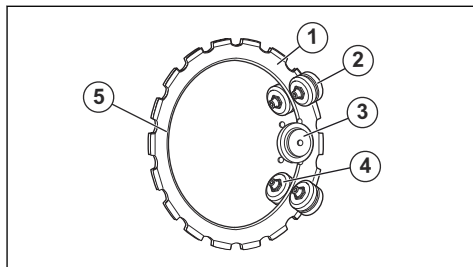

1. Режещ диск
2. Поддържащи ролки
3. Задвижващо колело
4. Направляващи ролки
5. Вътрешен ръб

За да заточите режещия диск

Забележка: За най-добри резултати при заточване използвайте остър режещ диск.

- За да заточите режещия диск, срежете мек материал, като пясъчник или тухла.

За монтиране на режещия диск



ПРЕДУПРЕЖДЕНИЕ: Уверете се, че двигателят е изключен и че захранващият щепсел е разкачен.



ПРЕДУПРЕЖДЕНИЕ: Винаги носете защитни ръкавици, когато сглобявате продукта.



ПРЕДУПРЕЖДЕНИЕ: Не поставяйте нови диамантени сегменти в използвана средна част на режещ диск. Употребяваната средна част на режещия диск може да се счупи и да причини сериозно нараняване на оператора.



ПРЕДУПРЕЖДЕНИЕ: Уверете се, че режещият диск е в добро състояние и не е повреден. Повреден режещ диск може да се счупи и да причини сериозно нараняване.

1. Почистете повърхността на режещия диск.

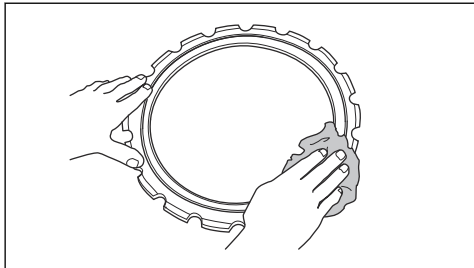

2. Отстранете 2-те контрагайки на водача на поддържащата ролка.

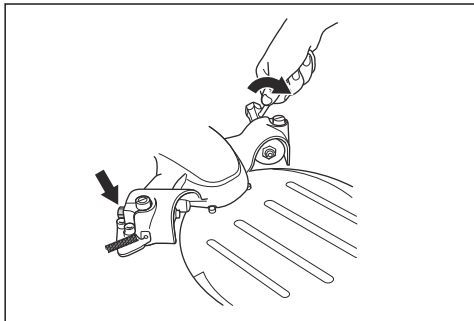

3. Разхлабете 2-та регулиращи винта.

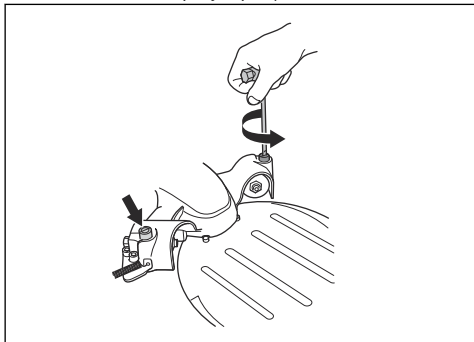

4. Отстранете 2-та фиксатора.

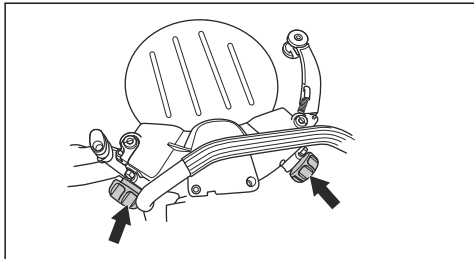

5. Отстранете 4-те винта, които държат водача на поддържащата ролка, с шестостенен ключ от 6 мм.

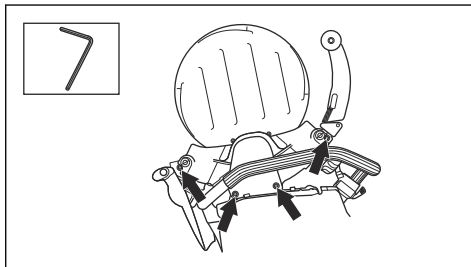

6. Свалете водача на поддържащата ролка.

7. Монтирайте режещия диск. Уверете се, че вътрешният ръб на режещия диск е в улея на задвижващото колело. Уверете се, че направляващите ролки влизат в улея (A) на режещия диск. Направте справка с *Рингов режещ диск на страница 13*.

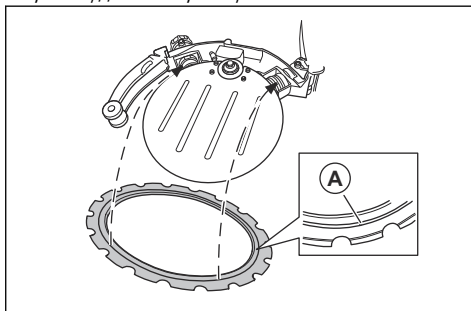

8. Ако е необходимо, избутайте направляващите ролки в позицията им.

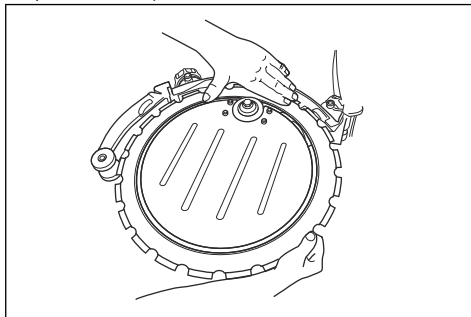

9. Монтирайте водача на поддържащата ролка. Уверете се, че фланците на направляващата ролка са в улеите на режещия диск.

10. Затегнете 4-те винта, които държат водача на поддържащата ролка.

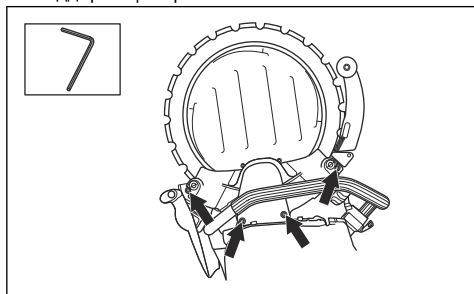

11. Завъртете режещия диск на ръка. Уверете се, че поддържащите ролки не са настроени срещу режещия диск.

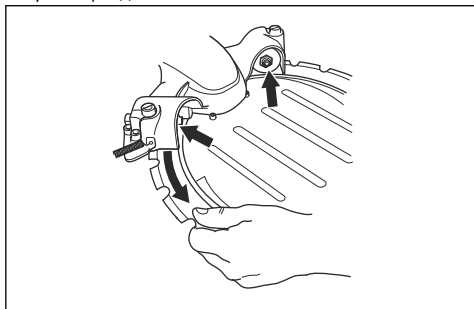

12. Поставете продукта в изправено положение.

13. Нагласете 2-та регулиращи винта, така че поддържащите ролки да влязат в контакт с режещия диск.

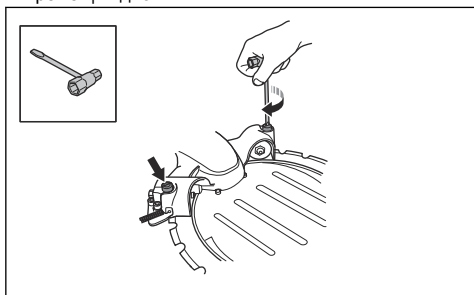

14. Уверете се, че можете да спрете поддържащата ролка с палец, когато се върти режещият диск.

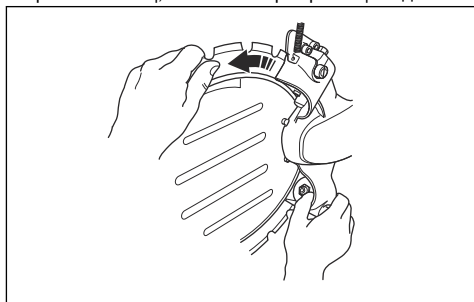

15. Затегнете 2-те контрагайки на водача на поддържащата ролка.

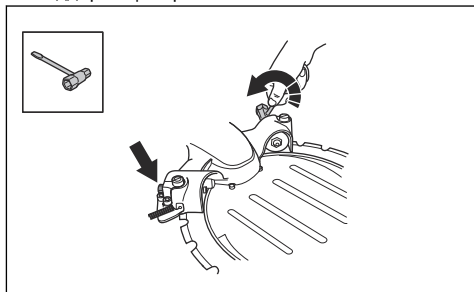

16. Уверете се, че можете да спрете поддържащата ролка с палец, когато се върти режещият диск.

17. Затегнете напълно 2-та фиксатора.

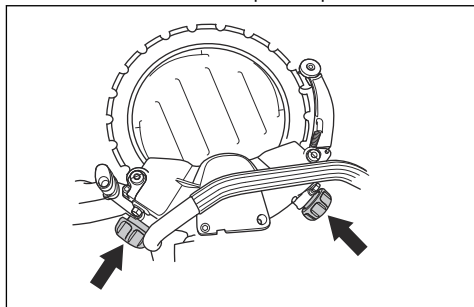

ВНИМАНИЕ: Не регулирайте поддържащите ролки, ако продуктът е поставен на една страна. Това може да доведе до неправилно регулиране и да причини повреди по режещия диск.

Тръбна скоба

Тръбната скоба е аксесоар за този продукт, който Ви помага да правите прави, прецизни разрези в бетонни тръби.

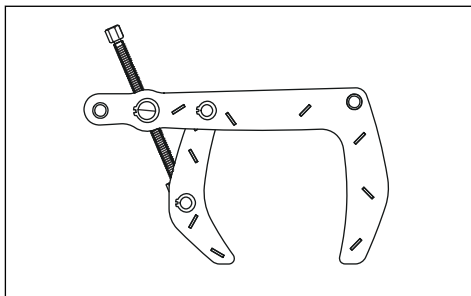

Операция

Въведение



ПРЕДУПРЕЖДЕНИЕ: Прочетете и разберете раздела с инструкции за безопасност преди използване на продукта.

Откат



ПРЕДУПРЕЖДЕНИЕ: Откатите са внезапни и могат да са много силни. Дисквата резачка може да бъде изхвърлена нагоре и назад към потребителя с въртящо се движение, което може да стане причина за много сериозни или дори смъртоносни наранявания. Жизненоважно е преди да използвате продукта, да разберете причините за възникване на откат и как да го избягвате.

Откатът е внезапно движение нагоре, което може да настъпи, ако дискът бъде притиснат или спрян в зоната на откат. Повечето откати са малки и представляват малка опасност. Но откатът може също да бъде много силен и да изхвърли дисквата резачка нагоре и назад към потребителя с въртящо се движение, което да причини сериозни или дори смъртоносни наранявания.

Реактивна сила

По време на рязане винаги има реактивна сила. Силата издърпва продукта в обратната посока на въртенето на диска. Обикновено тази сила е незначителна. Ако дискът заседне или спре, реактивната сила ще бъде висока и може да изгубите управлението над дисквата резачка.

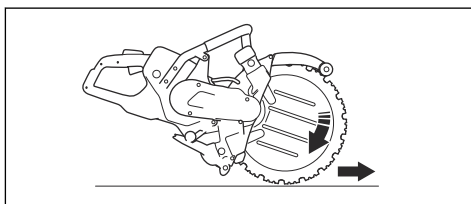

Никога не премествайте продукта, докато режещите му части се въртят. Силата на жирокопа може да възпрепятства движението

Зона на откат

Никога не използвайте зоната на откат на диска за рязане. Ако дискът заседне или спре в зоната на откат, реактивната сила ще изтласка резачката нагоре и назад към потребителя с въртящо се движение и може да причини сериозни и дори смъртоносни наранявания.

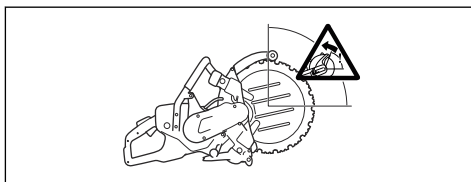

Въртелив откат

Въртелив откат възниква, когато режещият диск не се движи свободно в зоната на отката.

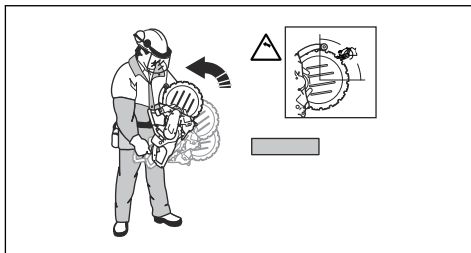

Издигащ се откат

Ако зоната на откат се използва за рязане, реактивната сила кара диска да се изкачи нагоре в среза. Не използвайте зоната на откат. Използвайте по-ниския квадрант на диска, за да избегнете издигащ се откат.

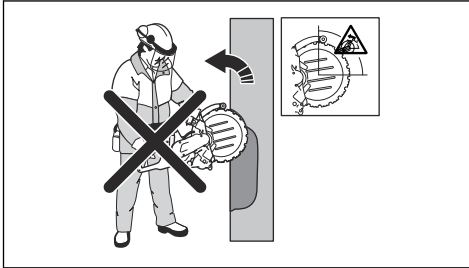

Блокиращ откат

Блокиращ се получава, когато срезата се затвори и притисне диска. Ако дискът заседне или спре, реактивната сила ще бъде силна и може да изгубите управлението над дисковата резачка.

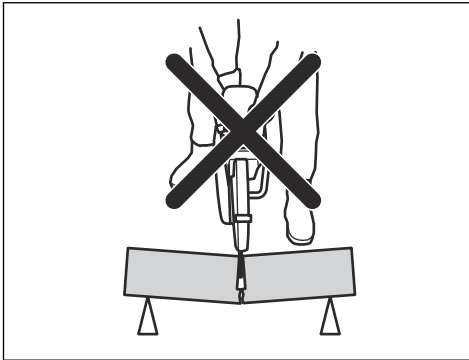

Ако дискът заседне или спре в зоната на откат, реактивната сила ще изтласка резачката нагоре и назад към потребителя с въртящо се движение и може да причини сериозни и дори смъртоносни наранявания. Внимавайте за потенциално разместване на обработвания детайл. Ако обработваният детайл не е правилно застопорен и се движи, докато режете, той може да блокира режещия диск и да причини откат.

За рязане на тръби



ПРЕДУПРЕЖДЕНИЕ: Ако дискът е притиснат в зоната на откат, това ще доведе до сериозен откат.

Отнасяйте се с повишено внимание при рязане на тръби. Ако тръбата не е правилно подпряна и разрезът е отворен през цялото време на

рязане, дискът може да бъде притиснат. Бъдете изключително внимателни, когато режете тръба с муфа или тръба в канал, която, ако не е прикрепена правилно, може да провисне и да защити режещия диск.

Ако тръбата провисне и затвори прореза, режещият диск ще бъде защитан в зоната на откат и е възможно да възникне силен откат. Ако тръбата е добре застопорена, краят на тръбата ще се движи надолу, прорезът ще се разтваря и няма да се получи защитване.

1. Закрепете тръбата, така че да не се движи или търкаля по време на рязане.

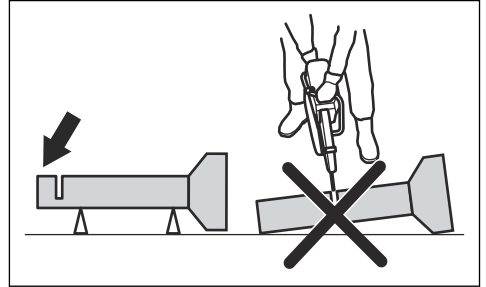

2. Срежете сегмент I на тръбата.

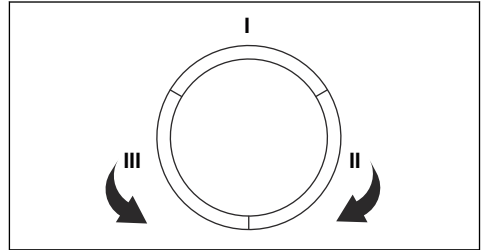

3. Уверете се, че разрезът се отваря, за да избегнете притискане.

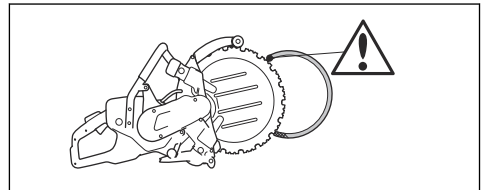

4. Преместете се до страна II и режете от сегмент I до долната страна на тръбата.
5. Преместете се до страна III и срежете останалата част от тръбата, останала в долната част.

За да предотвратите откат



ПРЕДУПРЕЖДЕНИЕ:

Избягвайте ситуации с риск за откат. Бъдете внимателни, когато използвате своята дискова резачка и се уверете,

че дискът никога не засяда в зоната на отката.



ПРЕДУПРЕЖДЕНИЕ: Бъдете внимателни, когато поставяте диска в съществуващ разрез.



ПРЕДУПРЕЖДЕНИЕ: Уверете се, че работният детайл не може да се движи по време на рязане.



ПРЕДУПРЕЖДЕНИЕ: Единствено самите Вие и правилната работна техника може да елиминирате отката и свързаните с него опасности.

- Винаги поддържайте обработвания детайл, така че срезът да може да се поддържа отворен при рязане. Когато срезът е отворен, няма откат. Ако срезът се затвори и притисне диска, винаги има риск за откат.

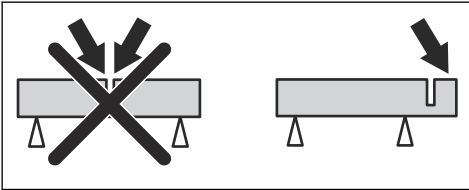

Извършете преди стартиране на продукта

- Прочетете внимателно ръководството за оператора и се уверете, че разбирате инструкциите.
- Извършете всекидневното техническо обслужване. Вижте *График за техническо обслужване на страница 23*.
- Уверете се, че захранващият блок е свързан към заземен контакт.
- Уверете се, че напрежението на електрическата мрежа отговаря на спецификациите на типовата табелка на продукта.
- Уверете се, че в работната зона има само упълномощени лица.
- Уверете се, че сте застанали в безопасна и стабилна позиция по време на работа.
- Винаги използвайте диференциалнотокова защита (ДТЗ). Направете справка с инструкцията за експлоатация за захранващия блок.
- Уверете се, че съединителят за вода е свързан към подаването на вода. Направете справка с *За да свържете източника на вода на страница 20*.

Основни похвати при работа



ПРЕДУПРЕЖДЕНИЕ: Не дърпайте продукта на една страна. Това може да предотврати свободното движение на режещия диск. Режещият диск може да се счупи и да причини нараняване на оператора или странични лица.



ПРЕДУПРЕЖДЕНИЕ: Не шлифовайте със страничната част на режещия диск. Режещият диск може да се счупи и да причини нараняване на оператора или странични лица. Използвайте само режещия край.



ПРЕДУПРЕЖДЕНИЕ: Уверете се, че режещият диск е правилно поставен и няма признаци за повреда.



ПРЕДУПРЕЖДЕНИЕ: Преди рязане в съществуващ срез, направен от друг диск, проверете дали слотът не е по-тънък от диска, тъй като това може да доведе до захващане в режещия слот и откат.



ПРЕДУПРЕЖДЕНИЕ: Рязането на метал създава искри, които могат да предизвикат пожар. Не използвайте продукта близо до запалими материали или газове.

- Продуктът е създаден да реже с диамантени дискове, създадени за ръчен продукт с високи обороти. Продуктът не бива да се използва с друг тип дискове или за друг тип работа.
- Извършете проверка дали се използва правилният режещ диск за материала, който искате да режете. Инструкции можете да видите в *Режещи ножове на страница 12*.
- Не режете азбестови материали.
- Когато двигателят работи, поддържайте безопасно разстояние от режещия диск. Не се опитвайте да спрете въртящото се острие с която и да било част от тялото Ви. Докосването на въртящ диск, въпреки че двигателят е изключен, може да доведе до сериозно нараняване или смърт.
- Уверете се, че в работната зона има само упълномощени лица.
- Режещият диск продължава да се върти известно време след освобождаване на захранващия спусък. Уверете се, че режещият диск е спрял преди преместване или оставяне на продукта.

Ако се налага да спрете бързо режещия диск, оставете режещия диск леко да докосва твърдата повърхност.

- Не местете продукта, когато двигателят работи.
- Дръжте продукта с 2 ръце. Дръжте здраво продукта с палци и пръсти около пластмасовите дръжки с изолация. Дясната ръка трябва да е на задната дръжка, а лявата ръка – на предната дръжка. Всички оператори трябва да използват този захват. Не работете с дискова резачка само с 1 ръка.

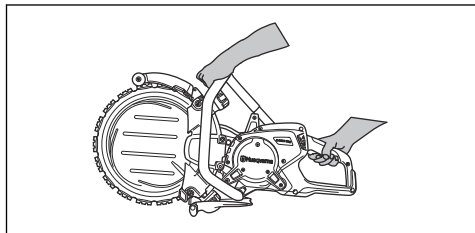

- Уверете се, че се намирате на безопасна позиция и че режещият диск може да се движи свободно.
- Стойте успоредно на режещия диск. Избягвайте да заставате точно зад него. В случай на откат резачката ще се изтласка в равнината на режещия диск.

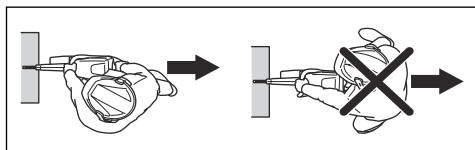

- Не се отдалечавайте от продукта, когато двигателят е включен. Преди да оставите продукта, спрете двигателя и се уверете, че няма опасност от случайно стартиране.
- Използвайте дръжката за регулиране на предпазния щит на резаца, за да регулирате задната част на предпазителя, изравнена с работния детайл. Изхвърляните от материала при рязане частици и искри се улавят от предпазителя и се отклоняват встрани от оператора. При работа на продукта щитовете на режещото оборудване трябва винаги да бъдат поставени.

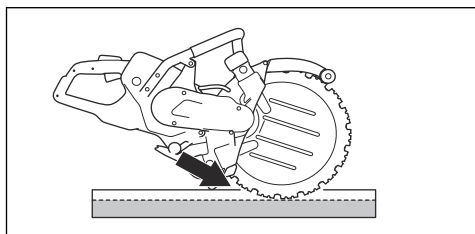

- Не използвайте зоната на откат на диска за рязане. Инструкции можете да видите в *Зона на откат на страница 16*.
- Не работете с продукта, докато не изчистите работната зона и краката. Ви не са в стабилна позиция.
- Не режете над височината на раменния пояс.
- Не режете от стълба. Използвайте платформа или скеле, ако трябва да режете над нивото на раменете. Не се протягайте прекалено надалеч, докато работите.

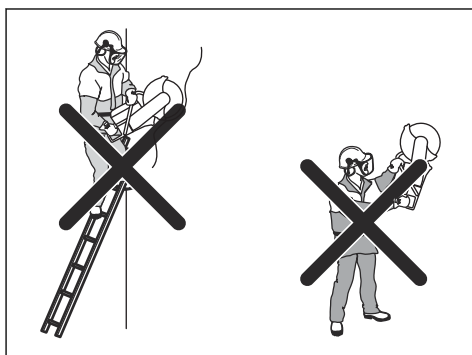

- Застанете на удобно разстояние от работния детайл.
- Уверете се, че режещият диск може да се движи свободно, когато стартирате двигателя.
- Приложете леко режещия диск с висока скорост на въртене (пълна газ). Поддържайте пълна скорост, докато завършите рязането.
- Оставете продукта да свърши работата. Не натискайте режещия диск.
- Подавайте продукта успоредно на диска. Страничният натиск може да повреди диска и е крайно опасен.

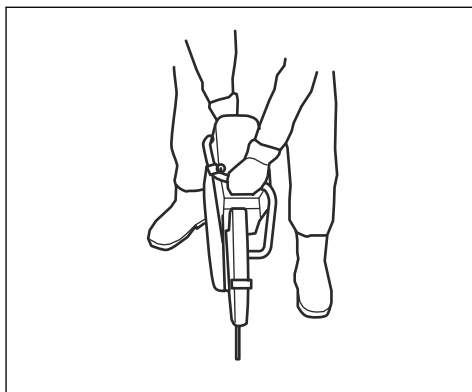

- Движете диска бавно напред-назад, за да създадете малка зона на контакт между диска и срязвания материал. Това понижава

температурата на диска и е ефективен начин на рязане.

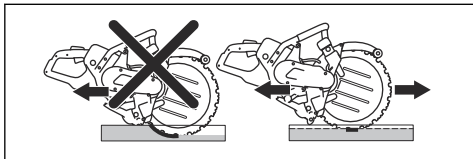

За извършване на проверка на RCD, 3-фазна

1. Включете продукта, вижте *За стартиране на продукта на страница 21*.
2. Погледнете в инспекционните отвори и натиснете бутона за проверка на RCD.

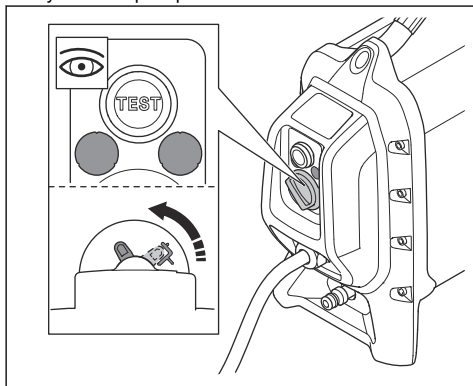

3. Уверете се, че RCD се движи и че разединява продукта от електрическото захранване.
4. Завъртете бутона за връщане в начално състояние на RCD, за да възстановите RCD.

За да свържете източника на вода



ПРЕДУПРЕЖДЕНИЕ: Винаги използвайте вода, когато работите с продукта. Сухото рязане предизвиква прегряване и повреди по продукта и режещия диск. Риск от сериозно нараняване.



ВНИМАНИЕ: Използвайте правилно налягане на водата, за да поддържате ядрото на режещия диск и сегментите хладни, докато режете. Ако маркучът за вода се откачи в източника на подаване, подаваното водно налягане може да е прекалено високо.

1. Свържете маркуча за вода към водоизточника. Направете справка с *Технически характеристики на страница 31* за най-ниския позволен воден дебит.

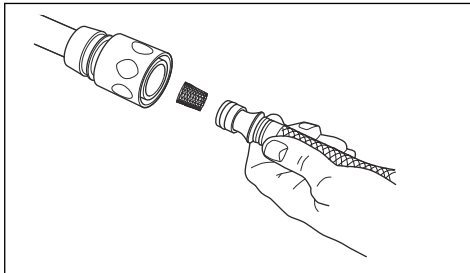

Забележка: Нипелът на маркуча на продукта има филтър.

2. Натиснете блокировката на захранващия спусък, за да отворите водния вентил.

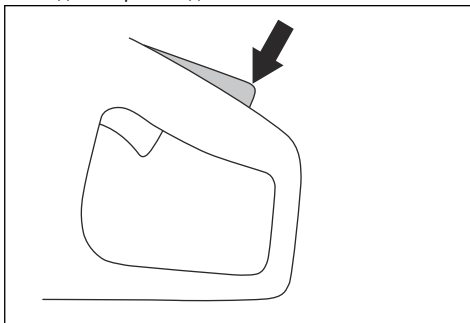

3. Регулирайте водния дебит с палеца си по време на работа.

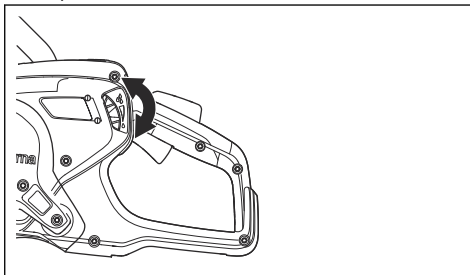

За стартиране на продукта

1. Хванете задната ръкохватка с дясната ръка.

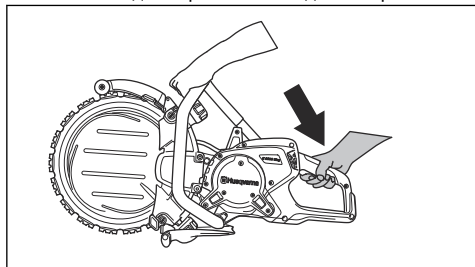

2. Натиснете блокировката на захранващия спусък и задръжте захранващия спусък.
3. Оставете продукта да работи без товар за минимум 30 секунди.

Дълбочина на рязане

Този продукт може да реже до максимална дълбочина от 325 mm/12,8 in (A).

Времето за завършване на разреза е по-дълго, ако режете директно до пълната дълбочина. Разрезът се завършва по-бързо, ако режете 4 – 5 пъти до достигане на дълбочина от 325 mm/12,8 in.

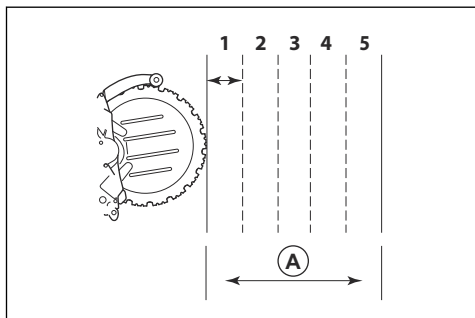

За прав разрез

1. Закрепете дълъг прав предмет като опора по линията на разреза.
2. За най-добър резултат първо режете с дискова резачка със специален диск за предварително рязане Husqvarna.



ПРЕДУПРЕЖДЕНИЕ: Не използвайте дискова резачка със стандартен режещ диск за този първи разрез. Стандартният режещ диск прави прекалено тънък разрез. Когато след това режете с рингов режещ диск, прекалено тънкият разрез води до опасен откат и притискане на ринговия режещ диск.

3. Разрежете пълната дължина до дълбочина от 2 – 3 cm/0,79 – 1,18 in. Поддържайте контакт между режещия диск и опората, за да направите прав разрез.
4. Повдигнете режещия диск от разреза.
5. Върнете се в началото на разреза и изрежете до 2 – 3 cm/0,79 – 1,18 in. отново, докато по цялата дължина на разреза се достигне дълбочина 5 – 10 cm/1,97 – 3,94 in.
6. Продължете да режете до необходимата дълбочина.

За рязане на отвори



ПРЕДУПРЕЖДЕНИЕ: Уверете се, че големите изрязани парчета няма да паднат върху оператора или продукта, докато режете.



ВНИМАНИЕ: Изрязаните парчета могат да паднат и да повредят продукта, ако разрезите са направени в неправилна последователност. Винаги правете долния хоризонтален разрез преди горния хоризонтален разрез.

1. Закрепете опора (A) пред зоната, която ще се изрязва (B), за да се уверите, че изрязаното парче не може да падне.

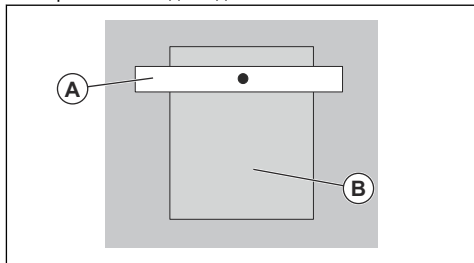

2. Направете долния хоризонтален разрез (C).

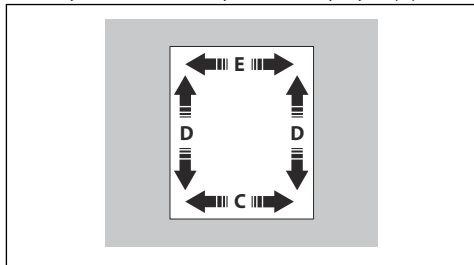

3. Направете 2-та вертикални разреза (D).
4. Направете горния хоризонтален разрез (E).

За дълъг разрез

Изпълнете тази процедура, ако разрезът е по-дълъг от 1 m/39,4 in.

1. Закрепете дълъг прав предмет като опора по линията на разреза.

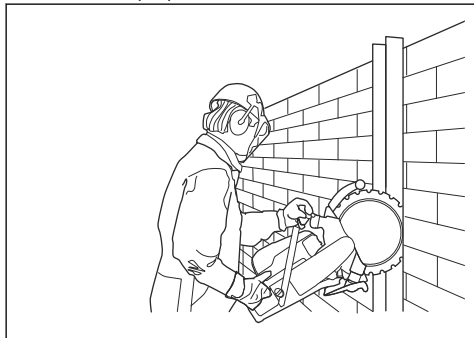

2. Разрежете пълната дължина до дълбочина от 50 – 70 mm/2 – 3 in. Поддържайте контакт между режещия диск и опората, за да направите прав разрез.
3. Отстранете опората.
4. Продължете да режете по продължение на първия разрез, докато достигне достатъчна дълбочина.

За къс разрез

Изпълнете тази процедура, ако разрезът е по-къс от 1 m/39,4 in.

1. Изрежете цялата дължина на разреза до дълбочина от 50 – 70 mm/2 – 3 in.
2. Продължете да режете по продължение на първия разрез, докато достигне достатъчна дълбочина.

Индикаторни светлини на дисплея

| Индикация | Причина | Стъпка |
|---------------------------|--|--------------|
| Свети 1 зелена светлина. | Продуктът е свързан към захранващ блок и се подготвя за работа. Исходната мощност е по-малко от 70% от максималната налична мощност по време на работа. | Не е налично |
| Светят 2 зелени светлини. | Исходната мощност е 70 – 90% от максималната налична мощност по време на работа. | Не е налично |
| Светят 3 зелени светлини. | Скоростта на рязане е при най-добра производителност. Исходната мощност е 90% от максималната налична мощност по време на работа. | Не е налично |

Спиране на продукта



ПРЕДУПРЕЖДЕНИЕ: Режещият диск продължава да се върти известно време, след като двигателят спре. Уверете се, че режещият диск може да се върти свободно, докато спре напълно. Ако се налага да спрете бързо режещия диск, оставете режещия диск леко да докосва твърдата повърхност. Риск от сериозно нараняване.

Има 2 процедури за спиране на двигателя.

- Освободете захранващия спусък, за да спрете двигателя.

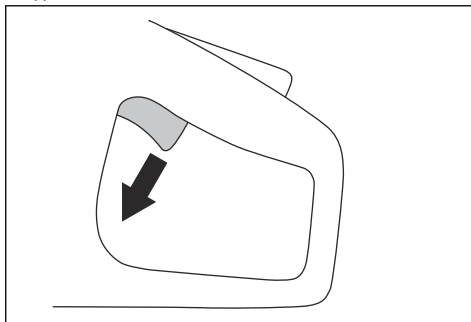

- Натиснете бутона за спиране на машината на захранващия блок. Направете справка с инструкцията за експлоатация за захранващия блок.

| Индикация | Причина | Стъпка |
|--|---------------------------------------|--|
| Светят 3 зелени и 1 жълта светлина. | Изходната мощност спада. | Намалете натоварването. |
| Светят 3 зелени, 1 жълта и 1 червена светлина. | Продуктът е прекалено горещ. | Намалете натоварването или увеличете водния дебит или въздушния поток, за да намалите температурата. |
| Всички светлинни индикатори светят. | Продуктът е прекалено горещ. | Намалете натоварването или увеличете водния дебит или въздушния поток, за да намалите температурата. |
| | Мощността се намалява. | Увеличете водния дебит или въздушния поток, за да намалите температурата. |
| | Системата е в автоматично изключване. | Поставете захранващия блок на място с по-ниска температура. |
| Свети жълтата светлина. | Продуктът е за сервизно обслужване. | Извършете техническо обслужване на продукта, направете справка с <i>График за техническо обслужване на страница 23</i> . |

Поддръжка

Въведение



ПРЕДУПРЕЖДЕНИЕ: Прочетете и разберете главата с инструкции за безопасност, преди да започнете техническо обслужване на продукта.

Гарантираме, че са налични професионален ремонт и обслужване. Ако Вашият дилър не предлага сервизно обслужване, говорете с него, за да Ви даде информация за най-близкия сервиз.

Относно резервните части се обърнете към Вашия дилър или сервиз за Husqvarna.

За всички работи по поддръжката и поправката на продукта е необходимо специално обучение.

График за техническо обслужване

| Поддръжка | Ежедневно | Ежеседмично или на всеки 40 часа | Всеки месец |
|---|-----------|----------------------------------|-------------|
| Почиствайте външните части на продукта. | X | | |
| Извършете обща проверка. | X | | |
| Уверете се, че захранващият спусък и блокировката на захранващия спусък работят правилно от гледна точка на безопасността.* | X | | |
| Извършете проверка на режещия диск. Огледайте за пукнатини и се уверете, че режещият диск не е прекомерно износен. Сменете ги при необходимост.** | X | | |

| Поддръжка | Ежедневно | Ежеседмично или на всеки 40 часа | Всеки месец |
|---|-----------|--|-------------|
| Направете проверка на задвижващото колело. | | | X |
| Направете проверка на задвижващия ремък. | | X | |
| Направете проверка на водната система. | X | | |
| Направете проверка на антивибрационната система.* | | X | |
| Проверка на предпазния щит на режещия диск. | X | | |
| Направете проверка на поддържащите ролки и направляващите ролки | X | | |
| * Направете справка с <i>Устройства за безопасност на продукта на страница 9.</i> | | | |
| ** Направете справка с <i>За монтиране на режещия диск на страница 13.</i> | | | |

За да почистите отвън



ПРЕДУПРЕЖДЕНИЕ: Не използвайте водоструйка за почистване на продукта.

- Измивайте продукта отвън с чиста вода след всяка ежедневна експлоатация. Ако е необходимо, използвайте четка.

За извършване на обща проверка

- Уверете се, че всички гайки и винтове на продукта са затегнати.
- Уверете се, че кабелите на продукта не са в положение, в което могат да бъдат повредени.
- Проверете електрическите части за повреда. Не работете с продукт, в който има повредени електрически части.

За регулиране на обтягането на задвижващия ремък

Затегнете нов задвижващ ремък след 1 час работа.

1. Премахнете защитата на ремъка.

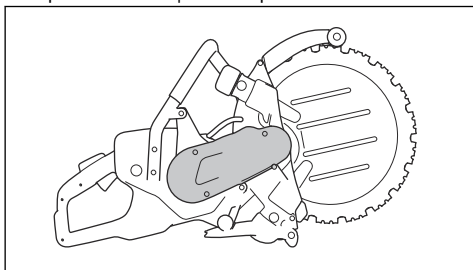

2. Разхлабете винта за обтягащата ролка на ремъка.

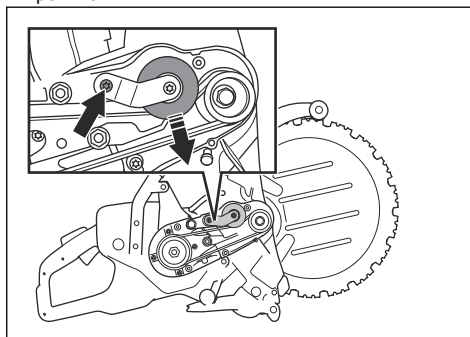

3. Избутайте надолу и задръжте обтягащата ролка на ремъка с палец, за да обтегнете задвижващия ремък. Затегнете винта за обтягащата ролка на ремъка.
4. Монтирайте защитата на ремъка.

За замяна на задвижващия ремък

1. Премахнете защитата на ремъка.

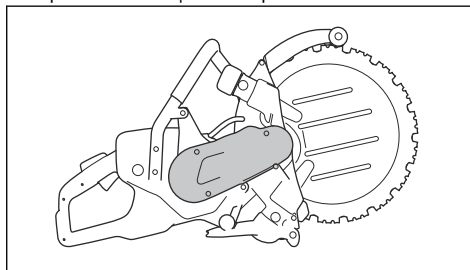

2. Разхлабете винта за обтягащата ролка на ремъка.

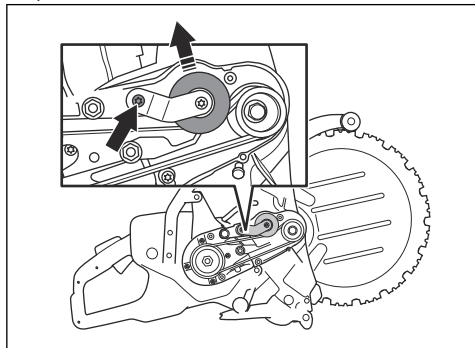

3. Избутайте нагоре обтягащата ролка на ремъка и отстранете дефектния задвижващ ремък. Монтирайте новия задвижващ ремък. Проверете дали ремъчните шайби са чисти и без повреди, преди да монтирате нов задвижващ ремък.
4. Избутайте надолу и задръжте обтягащата ролка на ремъка с палец, за да обтегнете задвижващия ремък. Затегнете винта за обтягащата ролка на ремъка.

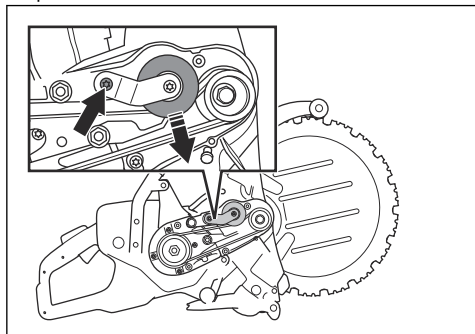

5. Монтирайте защитата на ремъка.

За да направите проверка на задвижващото колело



ВНИМАНИЕ: Износването на задвижващото колело може да повреди режещия диск.

1. Проверете задвижващото колело за износване. Задвижващото колело е износено, когато ръбът на режещия диск докосва дъното на канала.

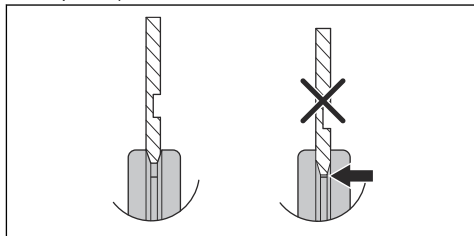

2. Сменете задвижващото колело, ако е необходимо.

За да смените задвижващото колело

1. Натиснете бутона, за да заключите оста.

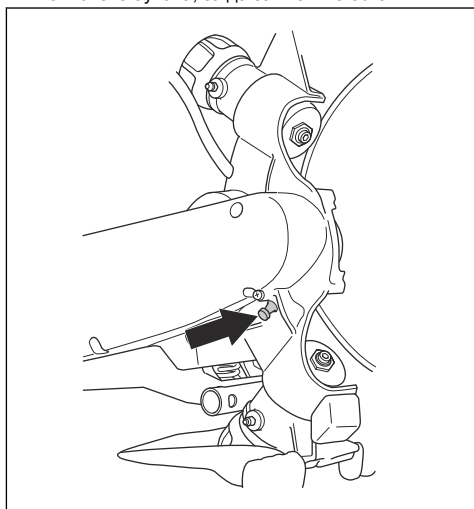

2. Свалете централния винт и шайбата.

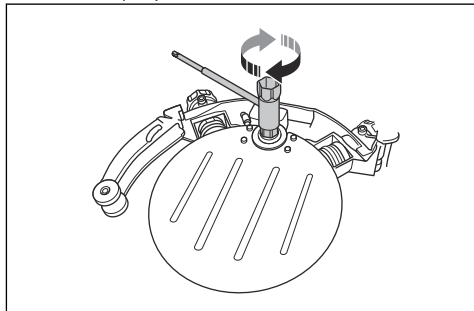

3. Свалете задвижващото колело.
4. Монтирайте ново задвижващо колело в обратна последователност.

За да смажете направляващите ролки

1. Използвайте гресьорка, за да напълните смазочните нипели с грес.

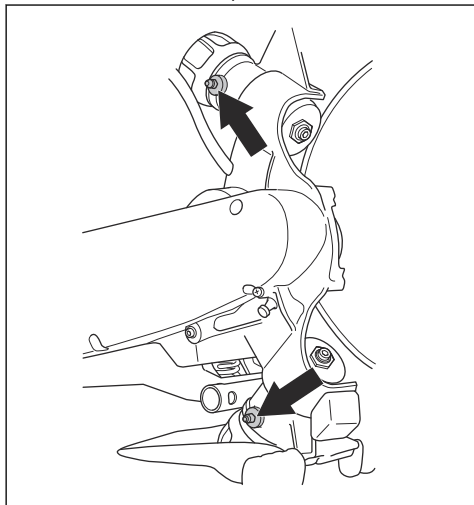

2. Смажете с гресьорката, докато от отворите започне да излиза чиста грес.

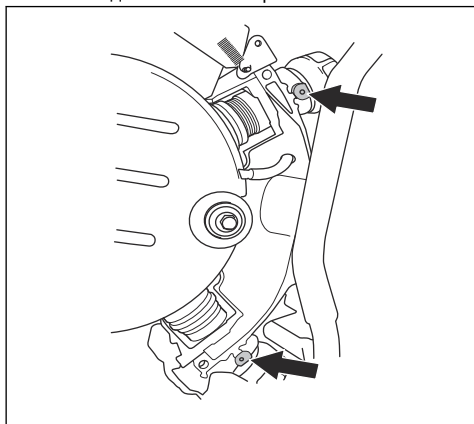

За да смените направляващите ролки

Направляващите ролки трябва да се проверяват 2 пъти по време на експлоатационния живот на режещия диск. Направете проверка след монтажа на режещия диск и когато режещият диск започне да се износва. Сменете направляващите ролки при износване на половината от фланеца на направляващите ролки. При нова направляваща ролка разстоянието (A) е 3 mm/0,12 in. При износена направляваща ролка разстоянието (B) е по-малко от 1,5 mm/0,06 in.

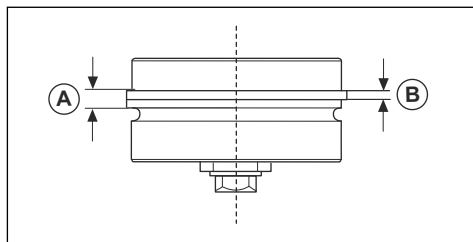

1. Свалете водача на поддържащата ролка.

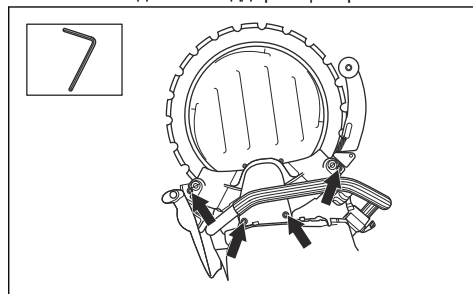

2. Свалете режещия диск.

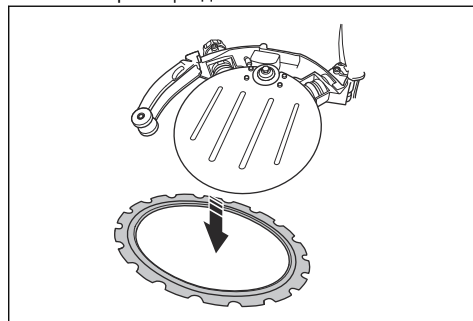

3. Свалете фиксатора.

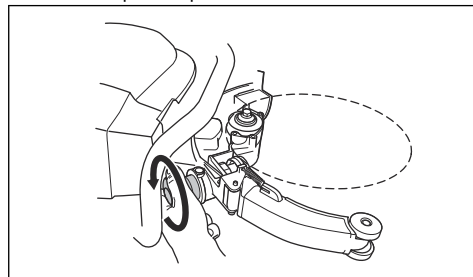

4. Извадете направляващата ролка от продукта.

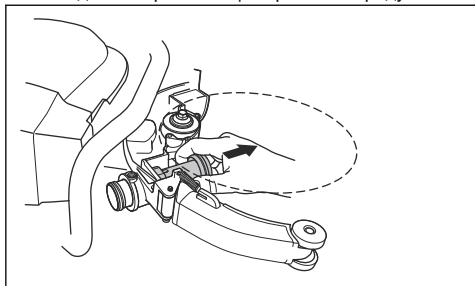

5. Монтирайте фиксатора и го затегнете докрай. След което затегнете фиксатора с 2 оборота.

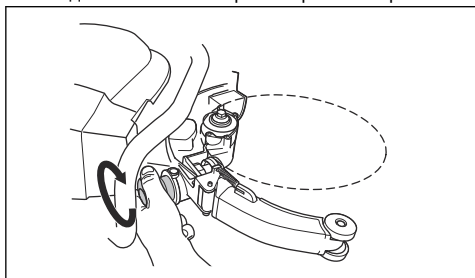

6. Монтирайте новата направляваща ролка в продукта.

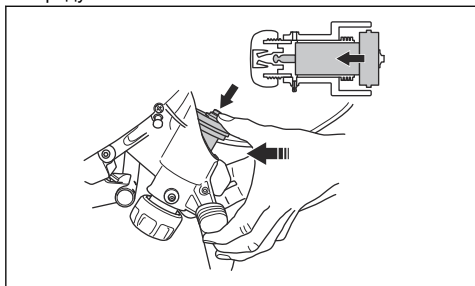

7. Смажете направляващите ролки. Направете справка с *За да смажете направляващите ролки на страница 26*.
8. Монтирайте режещия диск и водача на поддържащата ролка. Направете справка с *За монтиране на режещия диск на страница 13*.

За да подмените поддържащите ролки

Поддържащите ролки трябва да се проверяват 2 пъти по време на експлоатационния живот на режещия диск. Направете проверка след монтажа на режещия диск и когато режещият диск започне да се износва. Подменете поддържащите ролки, когато повърхността е равна. Илюстрацията показва нова поддържаща ролка (A) и износена поддържаща ролка (B).

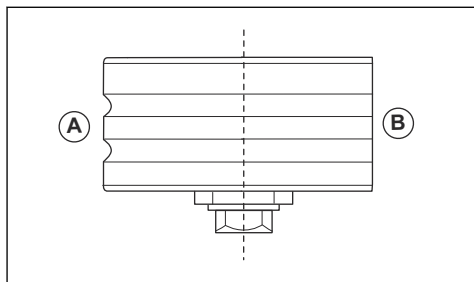

1. Свалете водача на поддържащата ролка.

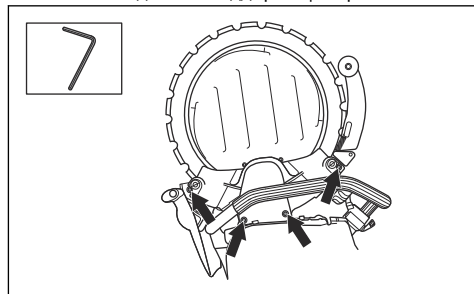

2. Свалете поддържащите ролки с 19 mm отворен гаечен ключ и 13 mm комбиниран гаечен ключ.

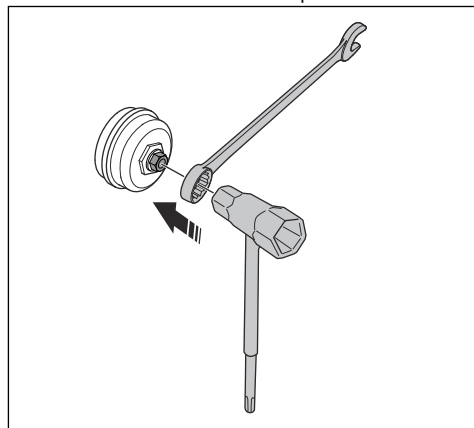

3. Смажете вътрешните повърхности на поддържащата ролка със смазка за лагери.

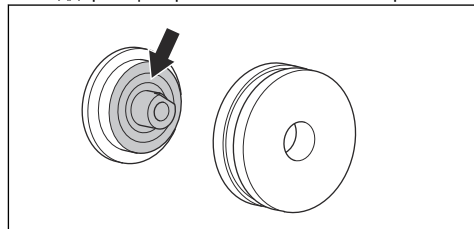

4. Монтирайте новата поддържаща ролка.

5. Монтирайте режещия диск и водача на поддържащата ролка. Уверете се, че поддържащите ролки са правилно регулирани спрямо режещия нож. Направете справка с *За монтиране на режещия диск на страница 13*

Транспортиране, съхранение и изхвърляне

Транспорт и съхранение

- Обезопасете продукта по време на транспортирането, за да предотвратите повреди и злополуки.
- Обезопасете режещия диск по време на транспортиране и съхранение.
- Съхранявайте продукта под ключ, за да предотвратите достъпа до него на деца или лица, които не са упълномощени да го използват.
- Съхранявайте продукта и режещите дискове на сухо място, където не може да се образува скреж.
- Проверете продукта за повреди при транспортиране и съхранение.

Изхвърляне

Символите на продукта или на неговата опаковка показват, че този продукт не може да бъде третиран като битов отпадък. Той трябва да бъде подаден в съответната рециклираща станция за използване на електрическо и електронно оборудване.

Подавайки този продукт на правилното място, вие спомагате за предотвратяване на потенциалното негативно отражение върху околната среда и хората, което би могло да настъпи иначе в резултат на неправилно изхвърляне на този продукт. За повече подробна информация относно рециклирането на този продукт се свържете с местната администрация, услугите за битови отпадъци или магазина, откъдето сте закупили продукта.

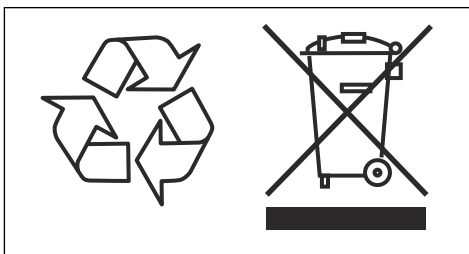

Отстраняване на проблеми

| Проблем | Причини | Решение |
|----------------------------|---|---|
| Режещият диск не се върти. | Фиксаторите на направляващата ролка не са затегнати докрай. | Затегнете докрай фиксаторите на направляващата ролка. |
| | Режещият диск не е монтиран правилно на направляващите ролки. | Монтирайте отново режещия диск и се уверете, че режещият диск може да се върти. |
| | Поддържащите ролки са затегнати прекалено много. | Регулирайте затягането на поддържащите ролки. |

| Проблем | Причини | Решение |
|---|---|--|
| Режещият диск се върти прекалено бавно. | Поддържащите ролки са затегнати прекалено много. | Регулирайте затягането на поддържащите ролки. |
| | Задвижващото колело е износено. | Проверете задвижващото колело за износване. Ако е необходимо, сменете задвижващото колело. |
| | Вътрешният диаметър на режещия диск е износен. | Проверете режещия диск за износване. Ако е необходимо, сменете режещия диск. |
| | Пружините на направляващите ролки са отслабени. | Сменете направляващата ролка или се консултирайте с одобрен сервиз. |
| | Лагерите на направляващата ролка са дефектни. | Сменете направляващата ролка и поддържащата ролка или се консултирайте с одобрен сервиз. |
| | Лагерите на поддържащата ролка са дефектни. | |
| Режещият диск е излязъл от водача. | Поддържащите ролки са прекалено разхлабени. | Регулирайте поддържащите ролки. |
| | Направляващите ролки са износени. | Проверете направляващите ролки за износване. Ако е необходимо, сменете направляващите ролки. |
| | Режещият диск не е монтиран правилно на направляващите ролки. | Монтирайте отново режещия диск и се уверете, че режещият диск може да се върти. |
| | Режещият диск е повреден. | Проверете режещия диск за износване. Ако е необходимо, сменете режещия диск. |
| Режещият диск е усукан. | Поддържащите ролки са затегнати прекалено много. | Регулирайте затягането на поддържащите ролки. |
| | Режещият диск е прекалено горещ. | Направете проверка на водния дебит. Ако е необходимо, регулирайте водния дебит. |
| Сегментите се чупят. | Режещият диск е огънат, усукан или поддръжката е изпълнена неправилно. | Проверете режещия диск за износване. Ако е необходимо, сменете режещия диск. |
| Режещият диск реже твърде бавно. | Използва се неправилният режещ диск за материала, който искате да режете. | Преминете към препоръчителния режещ диск. |

| Проблем | Причини | Решение |
|------------------------------------|--|--|
| Режещият диск се плъзга в разреза. | Направляващите ролки не се движат свободно и не могат да притиснат режещия диск достатъчно силно срещу задвижващото колело. | Уверете, се че втулките на направляващата ролка се движат свободно навътре и навън. Ако е необходимо, отстранете направляващите ролки. Трябва да ги почистите и смажете, преди да ги монтирате отново. |
| | Задвижващото колело е износено. Абразивен материал и недостатъчно вода по време на работа могат да причинят преждевременно износване на задвижващото колело. | Проверете задвижващото колело за износване. Ако е необходимо, сменете задвижващото колело. |
| | Фланецът на направляващата ролка е износен. Когато повече от половината от ширината на фланеца е износена, режещият диск прескача. | Проверете направляващите ролки за износване. Ако е необходимо, сменете направляващите ролки. |
| | Каналът на диска и вътрешният ръб са износени. Това се дължи на по-слабо отмиване на абразивен материал и/или износено задвижващо колело. | Проверете режещия диск, задвижващото колело и направляващите ролки за износване. Ако е необходимо ги сменете. Направете проверка на водния дебит. |

Технически характеристики

Технически характеристики

| | 14 in | 17 in |
|---|--|-----------|
| Двигател | | |
| Електродвигател | ВЧ (HF), високочестотен | |
| Максимални обороти на изходния вал, об/мин | 8800 | |
| 3-фазна работа, изходна мощност на двигателя – макс. kW | 5,5 | |
| 1-фазна работа, изходна мощност на двигателя – макс. kW | 3 | |
| 1-фазно, V | 120 – 240 | |
| Тегло | | |
| Инструмент за рязане без режещ диск и пакет кабели, lbs/kg | 25,8/11,7 | 27,3/12,4 |
| 5 m пакет кабели, lbs/kg | 1,4/3,1 | |
| Водно охлаждане | | |
| Водно охлаждане на двигател | Да | |
| Водно охлаждане на диска | Да | |
| Препоръчително максимално водно налягане, PSI/bar | 87/6 | |
| Препоръчителен мин. воден дебит, l/min, qt/min | 4,0 при температура на водата 15°C, 4,2 при температура на водата 59°F | |
| Свързване на нипела | Тип Gardena® | |
| Шумови емисии ¹ | | |
| Ниво на звуковата мощност, измерена в dB(A) | 110 | |
| Звукови нива ² | | |
| Ниво на звуковото налягане при ухото на оператора, dB(A) | 99 | |
| Нива на вибрациите, a_{hveq} ³ | | |
| Предна ръкохватка, m/s ² | 2,4 | 2,7 |
| Задна ръкохватка, m/s ² | 1,5 | 1,9 |

¹ Шумови емисии в околната среда, измерени като звукова мощност (L_{WA}) съгласно EN 60745-2-22.

Очаквано колебание на измерването 3 dB (A).

² Ниво на звуковото налягане съгласно EN 60745-2-22. Очаквано колебание на измерването 3 dB (A).

³ Ниво на вибрациите съгласно EN 60745-2-22. Отчетените данни за нивото на вибрациите имат типична статистическа дисперсия (стандартно отклонение) от 1,0 m/s². Стойностите на вибрациите са валидни за ръчен режим на работа.

Режещо оборудване

| Рингов режещ диск, mm/in | Макс. дълбочина на рязане, mm/in. | Макс. периферна скорост, m/s / ft/min | Макс. обороти на режещия диск, об/мин | Тегло на диска, kg/lbs |
|-----------------------------|--------------------------------------|--|---|---------------------------|
| 370/14 | 270/10,6 | 40/7900 | 2000 | 0,8/1,8 |
| 425/17 | 325/12,8 | 40/7900 | 1760 | 1,1/2,3 |

Декларация за съответствие

Декларация за съответствие на ЕС

Ние, Husqvarna AB, SE-561 82 Huskvarna, ШВЕЦИЯ,
тел.: +46-36-146500, декларираме на своя собствена
отговорност, че продуктът:

| | |
|---------------|------------------------------------|
| Описание | Преносима режеща машина |
| Марка | HUSQVARNA |
| Тип/модел | K 7000 Ring |
| Идентификация | Серийни номера от 2022 и след това |

отговаря напълно на следните директиви и
регламенти на ЕС:

| Директива/регламент | Описание |
|---------------------|--|
| 2006/42/ЕС | "относно машините" |
| 2014/30/EU | „относно електромагнитната съвместимост“ |
| 2011/65/EU | "относно ограниченията за опасни вещества" |

и че следните стандарти и/или технически
характеристики са приложени;

EN ISO 12100:2010

EN 60745-2-22:2011/A11:2013

EN 55014-1:2017

EN 55014-2:2015

EN 61000-3-2:2014

EN 61000-3-3:2013

EN IEC 63000:2018

Partille, 2022-10-12



Фредерик Сандинг

Директор по развойна дейност

Оборудване за рязане и пробиване на бетон

Husqvarna AB, подразделение за строителна техника

Отговорен за техническата документация



CUPRINS

| | | | |
|-------------------|----|---|----|
| Introducere..... | 34 | Transportul, depozitarea și eliminarea..... | 59 |
| Siguranță..... | 36 | Depanarea..... | 59 |
| Asamblarea..... | 44 | Date tehnice..... | 61 |
| Funcționarea..... | 47 | Declarație de conformitate..... | 63 |
| Întreținerea..... | 54 | | |

Introducere

Descrierea produsului

Acest Husqvarna K 7000 Ring este o un utilaj de tăiat portabil, de mână. Pentru a utiliza produsul, conectați-l la unitatea de putere necesară.

Destinația produsului

Acest produs este utilizat pentru a tăia materiale dure, precum zidăria, betonul și oțelul. Nu utilizați produsul pentru alte operațiuni.

Prezentarea generală a produsului

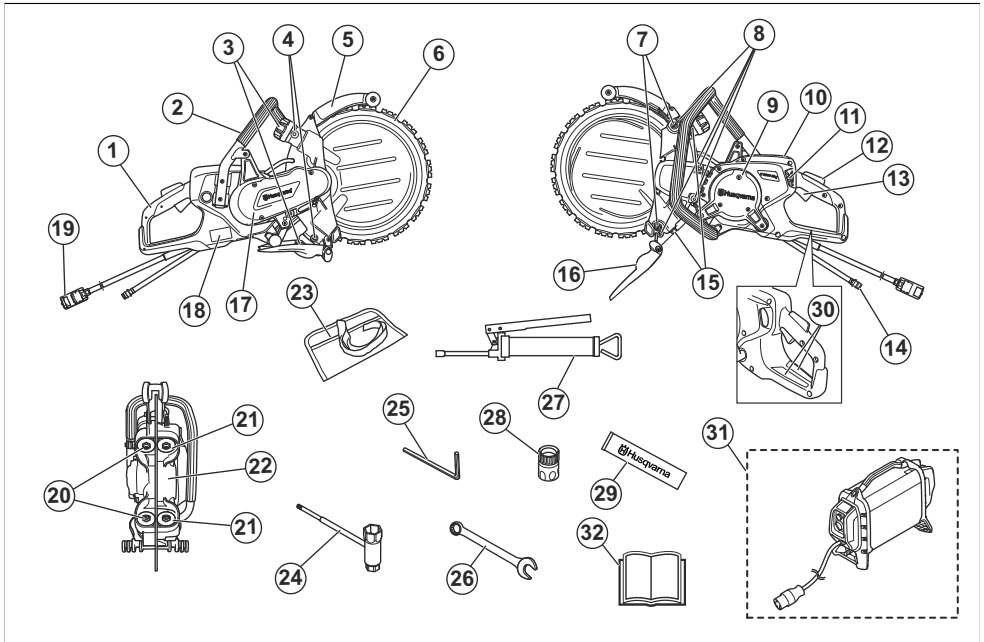

1. Mâner din spate
2. Mâner frontal
3. Comandă pentru role de ghidare
4. Nipluri de ungere
5. Apărătoare disc

6. Disc diamantat (nu este furnizat)
7. Șuruburi de reglare
8. Șuruburi pentru capacul rolei de susținere
9. Capace ale orificiului de vizitare
10. Afșișaj

Se depun eforturi constante pentru a vă spori siguranța și eficiența în timpul funcționării. Adresați-vă reprezentantului de service pentru informații suplimentare.

Nota: Reglementările la nivel național pot limita funcționarea produsului.

11. Robinet de apă
12. Opritor întrerupător
13. Întrerupător
14. Intrare conexiune de apă
15. Contrapiulițe pentru brațele rolei de susținere
16. Apărătoare împotriva stropirii
17. Apărătoare curea
18. Plăcuță de identificare
19. Conectare generator
20. Role de ghidare
21. Role de susținere
22. Roată conducătoare
23. Geantă pentru scule
24. Cheie combinată
25. Cheie hexagonală, 6 mm
26. Cheie fixă, 19 mm
27. Pompă de gresat
28. Conectori de apă, Gardena®
29. Unsoare pentru rulmenți
30. Autocolant cu avertismente și informații
31. Generator de frecvență înaltă Husqvarna (necesar, nefurnizat)
32. Manualul operatorului

utilizarea produsului. Consultați *Recul la pagina 47*.



Asigurați-vă că discul nu prezintă fisuri sau alte deteriorări.



Nu utilizați discuri de fierăstrău circulare.



Acest produs respectă directivele UE aplicabile.



Marcaj privind mediul înconjurător.
Produsul și ambalajul produsului nu pot fi tratate ca deșeuri menajere. Reciclați-l la un centru de reciclare pentru echipamente electrice și electronice.

Nota: Celelalte simboluri/etichete de pe produs se referă la cerințele de certificare pentru anumite piețe.

Simbolurile de pe produs



AVERTISMENT: Acest produs poate fi periculos și poate cauza vătămări corporale grave sau decesul operatorului sau al altor persoane. Acționați cu grijă și utilizați corect produsul.



Citiți cu atenție manualul operatorului și asigurați-vă că înțelegeți instrucțiunile înainte de a utiliza acest produs.



Folosiți cască de protecție, protecție pentru auz, ochelari de protecție și mască de protecție respiratorie aprobate. Consultați *Echipament de protecție personală la pagina 40*.



Se formează praf în timpul tăierii. Praful poate provoca vătămări în caz de inhalare. Utilizați echipament de protecție respiratorie aprobat. Asigurați întotdeauna o bună ventilație.



Scânteele de la disc pot provoca incendii în combustibil, lemn, haine, iarbă uscată sau alte materiale inflamabile.



AVERTISMENT! Retururile pot fi bruște, rapide și violente și pot cauza răni care pot provoca moartea. Citiți și înțelegeți instrucțiunile din manual înainte de

Plăcuță cu valori nominale



Rândul 1: Marcă, model (X, Y)

Rândul 2: ID produs

Rândul 3: Nr. de serie cu data de fabricație (Y, W, X):
An, săptămână, nr. de secvență

Rândul 4: Producător

Rândul 5: Adresa producătorului

Rândul 6: Putere de ieșire, turație disc de tăiere,
capacitate disc de tăiere

Rândul 7: Țara de origine

Deteriorarea produsului

Nu suntem responsabili pentru deteriorarea produsului dacă:

- produsul este reparat necorespunzător.

- produsul este reparat cu piese care nu provin de la producător sau care nu sunt aprobate de acesta.
- produsul are un accesoriu care nu provine de la producător sau care nu este aprobat de acesta.

- produsul nu este reparat la un centru de service omologat sau de o autoritate omologată.

Siguranță

Definiții privind siguranța

Avertismentele, atenționările și notele sunt utilizate pentru a desemna părți foarte importante din manual.



AVERTISMENT: Se utilizează dacă există risc de vătămare sau de deces pentru operator sau pentru trecători, în cazul în care instrucțiunile din manual nu sunt respectate.



ATENȚIE: Se utilizează dacă există un risc de deteriorare a produsului, a altor materiale sau a zonelor învecinate, dacă instrucțiunile din manual nu sunt respectate.

Nota: Se utilizează pentru a furniza mai multe informații care sunt necesare într-o situație dată.

Avertismente generale privind siguranța uneltelor electrice



AVERTISMENT: Citiți toate avertismentele, instrucțiunile, ilustrațiile și specificațiile de siguranță furnizate cu această unealtă electrică. Nerespectarea instrucțiunilor enumerate mai jos poate avea ca rezultat electrocutare, incendii și/sau vătămări corporale grave.

Păstrați toate avertismentele și instrucțiunile pentru consultare ulterioară. Termenul „unealtă electrică” folosit în avertismente se referă la unealta electrică (cu cablu) acționată de la rețeaua de alimentare sau la unealta electrică (fără cablu) acționată de baterii.

Siguranța zonei de lucru

- **Păstrați zona de lucru curată și bine iluminată.** Zonele dezordonate sau întunecoase provoacă accidente.
- **Nu acționați uneltele electrice în atmosfere explozive, cum ar fi prezența lichidelor, a gazelor sau a prafului inflamabil.** Uneltele electrice produc scântei care pot aprinde praful sau aburii.
- **Țineți la distanță copiii și alte persoane în timpul acționării unei unelte electrice.** Distragerea atenției poate cauza pierderea controlului.

Siguranța privind echipamentele electrice

- **Ștecherile unei unelte electrice trebuie să corespundă prizei. Nu modificați niciodată ștecherul.** Ștecherile nemodificate și prizele potrivite reduc riscul de șoc electric.
- **Evitați contactul cu corpul a suprafețelor de împământare sau legate la masă, cum ar fi țevi, radiatoare, plite și răcitoare.** Există un pericol sporit de electrocutare dacă împământarea sau legarea la masă se face prin corpul dvs.
- **Nu expuneți uneltele electrice la ploaie sau la condiții de umezeală.** Apa care pătrunde într-o unealtă electrică va spori pericolul de electrocutare.
- **Nu folosiți cablul în mod abuziv.** Nu utilizați niciodată cablul la transportarea, tragerea sau deconectarea uneltei electrice. Țineți cablul departe de căldură, ulei, muchii ascuțite sau piese în mișcare. Cablurile avariate sau încălcite sporesc pericolul de electrocutare.
- **Când acționați o unealtă electrică în exterior, utilizați un cordon de racord potrivit pentru utilizarea în exterior.** Folosirea unui cablu adecvat pentru utilizarea la exterior reduce riscul de șoc electric.
- **Dacă funcționarea unei unelte electrice într-o locație cu umiditate mare nu poate fi evitată, utilizați o sursă cu un întrerupător de curent rezidual (RCD).** Folosirea unui întrerupător de curent rezidual reduce pericolul de electrocutare



ATENȚIE: Nu spălați utilajul cu aparat de spălare cu presiune, deoarece apa poate pătrunde în sistemul electric sau în motor și poate produce avarii sau scurtcircuite la utilaj.

Siguranța personală

- **Fiți atenți la ceea ce faceți și operați unealta electrică în baza simțului practic. Nu utilizați o unealtă electrică când sunteți obosit sau sub influența drogurilor, a alcoolului sau a medicamentelor.** Un moment de neatenție în timpul acționării uneltelor electrice poate duce la vătămări corporale grave.
- **Utilizați echipamentul de protecție personală. Purtați întotdeauna ochelari de protecție.** Echipamentul de protecție, cum ar fi masca de prof, încălțăminta de protecție antiderapantă, casca sau dispozitivele de protecție pentru urechi utilizate în condiții corespunzătoare, va reduce răniurile.

- **Evitați pomirea accidentală. Verificați dacă comutatorul este în poziția OPRIT înainte de conectarea la o sursă de alimentare și/sau la baterii, înainte de ridicarea sau transportarea unelei.** Transportarea uneltelor electrice cu degetul pe comutator sau activarea uneltelor electrice care au comutatorul pornit pot genera accidente.
- **Îndepărtați toate cheile de reglare sau cheile fixe înaintea pornirii unelei electrice.** O cheie fixă sau o cheie rămasă atașată la o piesă rotativă a unelei electrice poate duce la răniri.
- **Nu vă întindeți prea mult. Păstrați mereu o postură și un echilibru corespunzătoare.** Aceasta lucru permite un control mai bun al unelei electrice în situații neașteptate.
- **Îmbrăcați-vă corespunzător. Nu purtați haine largi sau bijuterii. Țineți părul, îmbrăcămintea și mânușile departe de piesele în mișcare.** Hainele largi, bijuteriile sau părul lung se pot prinde în piesele în mișcare.
- **Dacă dispozitivele sunt dotate cu racorduri la instalații de extragere și colectare a prafului, asigurați-vă că acestea sunt conectate și utilizate corespunzător.** Colectarea prafului poate reduce pericolele provocate de acesta.
- **Nu vă încredeți în familiaritatea dobândită din utilizarea frecventă a uneltelor; prin urmare, nu ignorați principiile de siguranță ale uneltelor.** O acțiune neglijentă poate duce la vătămări corporale grave într-o fracțiune de secundă.
- **Emisiunea de vibrații din timpul folosirii efective a unelei electrice poate fi diferită față de valoarea declarată, în funcție de modul în care este utilizată unealta.** Operatorii trebuie să identifice măsurile de siguranță necesare pentru a se proteja, pe baza estimării expunerii în condițiile de folosire efectivă (luând în calcul toate părțile ciclului de funcționare, ca de exemplu momentele în care unealta este oprită și cele în care funcționează în gol, fără ca întrerupătorul să fie acționat).
- **Păstrați distanța față de disc atunci când motorul este în funcțiune.**

Utilizarea și întreținerea unelei electrice

- **Nu forțați unealta electrică. Utilizați unealta electrică potrivită pentru aplicația dvs.** Unealta electrică potrivită va efectua lucrarea mai rapid și în condiții de siguranță mai bune la viteza de lucru pentru care a fost proiectată.
- **Nu utilizați unealta electrică în cazul în care nu poate fi pornită sau oprită de la comutator.** Orice unealtă electrică imposibil de controlat cu ajutorul comutatorului este periculoasă și trebuie reparată.
- **Deconectați ștecherul de la sursa de alimentare și/sau bateria unelei electrice înainte de a face reglări, de a schimba accesorii sau de a depozita unelele electrice.** Astfel de măsuri preventive de

siguranță reduc riscul pornirii accidentale a unelei electrice.

- **Nu lăsați uneltele electrice nefolosite la îndemâna copiilor și nu permiteți persoanelor care nu sunt familiarizate cu unealta electrică sau cu aceste instrucțiuni să o acționeze.** Uneltele electrice sunt periculoase în mâinile utilizatorilor neinstruiți.
- **Întrețineți uneltele electrice. Verificați centrarea sau legarea incorectă a pieselor în mișcare, ruperea pieselor și orice alte stări care pot afecta funcționarea unelei electrice. Dacă este avariată, duceți unealta electrică la reparat înainte de a o utiliza.** Multe accidente sunt provocate de uneltele electrice prost întreținute.
- **Păstrați uneltele de tăiere ascuțite și curate.** Este mai puțin probabil ca uneltele de tăiere cu tăisuri ascuțite întreținute corespunzător să se blocheze și sunt mai ușor de controlat.
- **Utilizați unealta electrică, accesoriile și piesele din unealtă, etc. în conformitate cu aceste instrucțiuni, luând în considerare și condițiile de lucru și activitatea care urmează să fie efectuată.** Utilizarea uneltelor electrice pentru operații diferite de cele pentru care sunt destinate poate duce la apariția de situații periculoase.
- **Mențineți mânerele și suprafețele de prindere uscate, curate, fără ulei și unsoare.** Mânerele și suprafețele de prindere alunecoase nu permit manipularea și controlul în siguranță al unelei în situații neprevăzute.
- **Nu modificați sub nicio formă designul original al aparatului fără aprobarea producătorului.** Utilizați întotdeauna piesele de schimb originale. Modificările și/sau accesoriile neaprobate pot duce la vătămări corporale grave sau chiar mortale ale utilizatorului sau ale altor persoane.
- **Asigurați-vă că în zona de lucru sau în materialul care urmează să se taie nu există trasee de conducte sau de cabluri.**
- **Verificați și marcați întotdeauna locul în care țevile de gaz sunt trasate.** Tăierea în apropiere de țevile de gaz atrage întotdeauna după sine situații periculoase. Asigurați-vă că nu se produc scântei la tăiere ținând seama de pericolul de explozie. Rămâneți concentrat și atent asupra lucrului. Neatenția poate duce la răniri grave sau la moarte.

Service

- **Cereți ca unealta dvs. electrică să fie reparată numai de un tehnician de reparații calificat, care să folosească numai piese de schimb identice.** Acest lucru va asigura păstrarea siguranței unelei electrice.
- **Nu reparați niciodată acumulatorii deteriorați.** Repararea acumulatorilor trebuie efectuată numai de către producător sau de către furnizorii de servicii autorizați.

Avertisment privind siguranța la utilizarea mașinii de tăiat

- **Apărătoarea furnizată cu unealta electrică trebuie să fie bine fixată pe aceasta și poziționată astfel încât să se asigure o expunere cât mai mică a discului în direcția operatorului. Asigurați distanța dvs. și a trecătorilor față de planul discului în mișcare.** Apărătoarea protejează operatorul împotriva fragmentelor de disc și contactului accidental cu discul.
- **Pentru unealta electrică, utilizați numai discuri cu liant ranforsate sau discuri diamantate.** Posibilitatea de a atașa un accesoriu la unealta electrică nu înseamnă că este asigurată operarea în siguranță.
- **Viteza nominală a accesoriului trebuie să fie cel puțin egală cu viteza maximă specificată pe unealta electrică.** Accesoriile care funcționează la o viteză mai mare decât cea nominală se pot rupe sau desprinde.
- **Discurile trebuie să fie utilizate numai pentru aplicațiile recomandate. De exemplu, nu șlefuiți cu partea laterală a discului de tăiere.** Discurile de tăiere abrazive sunt destinate șlefuirii periferice; forțele laterale aplicate pe aceste discuri pot provoca sfărâmarea acestora.
- **Utilizați întotdeauna flanșe de disc intacte, cu diametrul corect pentru discul selectat.** Flanșele de disc adecvate susțin discul, reducând astfel riscul de deteriorare a discului.
- **Nu folosiți roți ranforsate uzate de la unelte electrice mai mari.** Roțile destinate unei unelte electrice mai mari nu sunt adecvate pentru viteza ridicată a unei unelte mai mici și pot plesni.
- **Diametrul exterior și grosimea accesoriului trebuie să respecte capacitatea nominală a uneltei electrice.** Accesoriile de dimensiuni incorecte nu pot fi protejate și ținute sub control în mod adecvat.
- **Dimensiunea orificiului pentru arbore aferentă discurilor și flanșelor trebuie să se potrivească cu pivotul uneltei electrice.** Discurile și flanșele cu orificii de arbore care nu se potrivesc cu componentele de montare ale uneltei electrice se vor dezechilibra, vor vibra excesiv și pot cauza pierderea controlului.
- **Nu utilizați discuri deteriorate. Înainte de fiecare utilizare, verificați ca discurile să nu fie ciobite sau crăpate. Dacă o unealtă electrică sau un disc este scăpat(ă), verificați dacă aceasta/acesta prezintă deteriorări sau instalați un disc nedeteriorat. După verificarea și instalarea discului, stați la distanță de planul discului rotativ și lăsați unealta electrică să funcționeze 1 minut la turație maximă fără sarcină. În mod normal, discurile deteriorate se vor sparge în timpul acestei testări.**
- **Utilizați echipamentul individual de protecție. În funcție de utilizare, folosiți scut facial, ochelari de protecție sau ochelari de siguranță. După cum este cazul, purtați mască împotriva prafului, protecții pentru auz, mănuși și șorți de atelier care să oprească micile fragmente provenite de la piesa**

de lucru. Ochelarii de protecție trebuie să poată proteja împotriva resturilor propulsate ca urmare a diverselor operațiuni. Maska împotriva prafului sau masca de protecție respiratorie trebuie să poată filtra particulele generate în timpul operațiunii. Expunerea prelungită la zgomot de mare intensitate poate provoca pierderea auzului.

- **Țineți trecătorii la distanță sigură față de zona de lucru. Persoanele care intră în zona de lucru trebuie să poarte echipament individual de protecție.** Există risc de vătămare datorită discurilor deteriorate sau fragmentelor din piesa de lucru care pot fi propulsate dincolo de zona de operare apropiată.
- **Țineți unealta electrică numai de suprafețele izolate ale mânerelor atunci când efectuați operații în timpul cărora accesoriile de tăiere pot intra în contact cu firele ascunse.** Intrarea accesoriului de tăiere în contact cu un fir sub tensiune poate duce la punerea sub tensiune a pieselor metalice ale uneltei electrice și provoacă operatorului șoc electric.
- **Poziționați cablul departe de accesoriul în rotație.** Dacă pierdeți controlul, cablul poate fi tăiat sau agățat, iar mâna sau brațul dumneavoastră pot fi trase în discul în mișcare.
- **Nu puneți jos unealta electrică înainte ca accesoriul să se fi oprit complet.** Discul în mișcare poate prinde suprafața și astfel este posibil ca unealta electrică să vă scape de sub control.
- **Nu pomiți unealta electrică în timp ce o transportați cu dvs.** Contactul accidental cu accesoriul în rotație vă poate prinde îmbrăcămintea, trăgând accesoriul pe corpul dumneavoastră.
- **Curățați în mod regulat orificiile de aerisire ale uneltei electrice.** Ventilatorul motorului va trage praf în carcasă, iar pulberea de metal acumulată în exces poate riscuri de natură electrică.
- **Nu utilizați unealta electrică în apropierea materialelor inflamabile.** Scânteile pot aprinde aceste materiale.

Recul și avertismente asociate acestuia

- **Recul este o reacție bruscă la discul rotativ prins sau blocat.** Prinderea sau blocarea determină oprirea rapidă a discului rotativ, care, în consecință, va cauza ca unealta electrică scăpată de sub control să fie forțată în direcția opusă rotației discului în momentul blocării.
- **De exemplu, dacă discul rotativ este blocat sau prins în piesa de lucru, muchia discului care intră în punctul de prindere se poate înfige în suprafața materialului, ceea ce va determina ca discul să se ridice sau să fie împins în afară.** Discul poate sări spre operator sau în direcția opusă acestuia, în funcție de sensul de rotație al discului în momentul prinderii. De asemenea, discurile abrazive se pot rupe în aceste condiții.
- **Recul este rezultatul utilizării incorecte a uneltei electrice și/sau a procedurilor sau condițiilor necorespunzătoare de operare și poate fi evitat prin**

luarea măsurilor adecvate de precauție, conform indicațiilor de mai jos.

- **Țineți bine unealta electrică și poziționați-vă corpul și brațul astfel încât să vă permiteți să contracarați forțele reculului.** Utilizați întotdeauna mânerul auxiliar, dacă este prevăzut, pentru a asigura controlul maxim al reculului sau reacția la cuplu în timpul pornirii. Operatorul poate ține sub control reacțiile sau forțele de recul dacă se iau măsurile de precauție adecvate.
- **Nu puneți niciodată mâna în apropierea accesoriului rotativ.** Accesoriul poate provoca recul pe mâna dumneavoastră.
- **Nu vă poziționați în dreptul discului rotativ.** Reculul va propulsa unealta în direcția opusă sensului de rotație a discului din momentul blocării.
- **Acordați atenție specială la prelucrarea colțurilor, muchiilor ascuțite etc.** Evitați ricoșarea și blocarea accesoriului. Colțurile, muchiile ascuțite sau ricoșarea au tendința de a bloca accesoriul rotativ și provoca pierderea controlului sau recul.
- **Nu atașați lanț de ferăstrău, discul de tăiat lemn, disc diamantat segmentat cu spațiu periferic mai mare de 10 mm sau lamă de ferăstrău dințată.** Aceste discuri pot crea reculuri frecvente și pierderea controlului.
- **Nu blocați discul și nu aplicați presiune excesivă.** Nu încercați să tăiați prea mult în adâncime. Solicitarea excesivă a discului mărește sarcina și probabilitatea de răsucire sau îndoire a discului în tăietură, ceea ce poate cauza recul sau ruperea discului.
- **Când discul se blochează sau nu mai taie din orice motiv, opriți unealta electrică și țineți-o nemișcată până când discul se oprește complet.** Nu încercați să scoateți discul din tăietură cât timp discul este în mișcare, deoarece poate produce recul. Cercetați și luați măsuri corective pentru a elimina cauza blocării discului.
- **Nu reîncepeți operațiunea de tăiere pe piesa de lucru.** Permiteți ca discul să atingă viteza maximă și pătrundeți cu grijă în tăietură. Discul se poate bloca, ridica sau ricoșa dacă reporniți unealta electrică pe piesa de lucru.
- **Susțineți panourile sau piesele de lucru de dimensiuni mari pentru a reduce la minim riscul de prindere și ricoșare a discului.** Piesele de lucru au tendința să se lase sub propria greutate. Trebuie plasate suporturi sub piesa de lucru, lângă linia de tăiere și lângă marginea piesei de lucru, pe ambele părți ale discului.
- **Fiiți foarte atenți atunci când tăiați o bucată dintr-un perete sau din alte zone în care nu puteți vedea.** Discul ieșit la exterior poate tăia conducte de gaz sau apă, cabluri electrice sau obiecte, ceea ce poate provoca recul.

Instrucțiuni generale de siguranță



AVERTISMENT: Înainte de a utiliza produsul, citiți instrucțiunile de avertizare de mai jos.

- Motoferăstrăul este o unealtă periculoasă dacă este utilizată neatent sau incorect și poate provoca vătămări corporale grave sau chiar fatale. Este foarte important să citiți și să înțelegeți conținutul acestui manual de utilizare. De asemenea, se recomandă ca primii operatori să beneficieze, de asemenea, de instruirea practică înainte de a utiliza produsul.
- Nu efectuați modificări asupra acestui produs. Modificările care nu sunt aprobate de către producător pot provoca vătămări corporale grave sau fatale.
- Nu utilizați produsul dacă este posibil ca alte persoane să îl fi modificat.
- Utilizați întotdeauna accesorii și piese de schimb originale. Accesoriile și piesele de schimb care nu sunt aprobate de către producător pot provoca vătămări corporale grave sau fatale.
- Păstrați produsul curat. Asigurați-vă că puteți citi clar semnele și etichetele.
- Nu permiteți copiilor sau altor persoane neinstruite în operarea produsului să îl utilizeze sau să îl depaneze.
- Nu permiteți niciunei persoane să utilizeze produsul dacă aceasta nu a citit și înțeles conținutul manualului operatorului.
- Permiteți numai persoanelor autorizate să utilizeze produsul.
- În timpul funcționării, acest produs produce un câmp electromagnetic. În anumite condiții, acest câmp poate interfera cu implanturile medicale active sau pasive. Pentru a scădea riscul de vătămări corporale grave sau deces, recomandăm persoanelor cu implanturi medicale să discute cu medicul și producătorul implantului medical înainte de a utiliza produsul.
- Informațiile din acest manual al operatorului nu pot niciodată înlocui abilitățile profesionale și experiența. Dacă vă aflați într-o situație în care vă simțiți nesigur, opriți-vă și solicitați asistență profesională. Adresați-vă reprezentantului de service. Nu încercați nicio activitate asupra căreia vă simțiți nesigur.

Instrucțiuni de siguranță pentru utilizare



AVERTISMENT: Înainte de a utiliza produsul, citiți instrucțiunile de avertizare de mai jos.

- Înainte de a utiliza un motoferăstrău, trebuie să înțelegeți efectele reculului și cum să le evitați. Consultați *Recul* la pagina 47.

- Efectuați inspecțiile de siguranță, întreținerea și operațiile de service indicate în acest manual al operatorului. Unele operații de întreținere și service trebuie efectuate la un centru de service aprobat. Consultați *Instrucțiunile de siguranță pentru întreținere la pagina 43*.
- Nu utilizați produsul dacă este defect.
- Nu utilizați produsul atunci când sunteți obosit, bolnav sau dacă ați consumat alcool, droguri sau ați luat medicamente. Aceste condiții pot avea un efect negativ asupra vederii, vigilenței, mișcărilor sau discernământului.
- Nu porniți produsul dacă nu sunt instalate curea și apărătoarea acesteia. Ambreiajul se poate slăbi și poate cauza vătămări corporale.
- Scânteele provenite de la disc pot cauza incendierea materialelor inflamabile precum benzină, gaz, lemn, haine și iarbă uscată.
- Nu tăiați materiale din azbest.

Echipment de protecție personală



AVERTISMENT: Înainte de a utiliza produsul, citiți instrucțiunile de avertizare de mai jos.

- Utilizați întotdeauna echipament de protecție personală aprobat în timpul funcționării. Echipamentul de protecție individuală nu poate elimina riscul de rănire, dar poate reduce efectele unei răniri, în caz că se produce un accident. Cereți ajutorul reprezentantului de service pentru a alege echipamentul corect.
- Purtați o cască de protecție omologată.
- Utilizați un sistem omologat de protecție a auzului. Expunerea pe termen lung la zgomot poate avea ca rezultat o afecțiune ireversibilă a auzului. Ascultați semnalele de avertisment sau strigătele când purtați echipament pentru protecția auzului. Îndepărtați întotdeauna protecția pentru auz imediat ce se oprește motorul.
- Utilizați ochelari de protecție aprobați pentru a reduce riscul de vătămări corporale cauzat de obiectele proiectate. Dacă utilizați un scut facial, atunci trebuie să purtați și ochelari de protecție aprobați. Ochelarii de protecție trebuie să respecte standardul ANSI Z87.1 în S.U.A. sau EN 166 în țările UE. Vizoarele de protecție trebuie să respecte standardul EN 1731.
- Purtați mănuși de protecție rezistente.
- Utilizați protecții respiratorii aprobate. Utilizarea produselor, cum ar fi freze, polizoare, burghie care sablează sau formează materialul, poate genera praf și vapori ce pot conține substanțe chimice periculoase. Verificați natura materialului pe care intenționați să-l procesați și utilizați o mască de protecție corespunzătoare.
- Utilizați îmbrăcăminte strânsă pe corp, rezistentă și confortabilă, care vă lasă libertate completă de

mișcare. La tăiere se produc scântee care pot aprinde articolele de îmbrăcăminte. Husqvarna recomandă purtarea de articole vestimentare din bumbac ignifug sau denim dens. Nu purtați îmbrăcăminte din material precum nailon, poliester sau viscoză. Dacă se aprind, aceste materiale se pot topi și se pot lipi de piele. Nu purtați pantaloni scurți.

- Utilizați încălțăminte cu bombeuri din oțel și talpă antiderapantă.
- Trebuie să aveți întotdeauna în apropiere o trusă de prim ajutor.

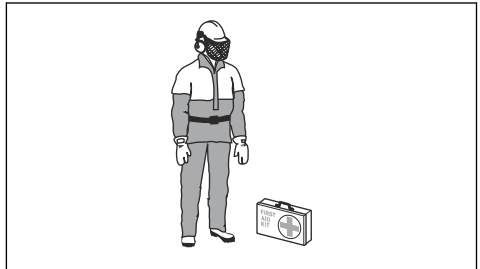

- Discul de tăiere poate genera scântee. Trebuie să aveți întotdeauna la dispoziție un dispozitiv de stingere a incendiilor.

Siguranță vibrație



AVERTISMENT: Înainte de a utiliza produsul, citiți instrucțiunile de avertizare de mai jos.

- În timpul funcționării produsului, se transmit vibrații de la produs la operator. Utilizarea regulată și frecventă a produsului poate cauza sau mări gradul de vătămare a operatorului. Vătămările pot surveni la degete, mâini, încheieturi, brațe, umeri și/sau nervi și debitul sanguin, precum și în alte părți ale corpului. Vătămările pot provoca incapacitate și/sau pot fi permanente, și se pot agrava progresiv în săptămâni, luni sau ani. Printre potențialele vătămări se numără deteriorarea sistemului de circulație a sângelui, a sistemului nervos, articulațiilor și a altor structuri ale corpului.
- Simptomele pot surveni în timpul utilizării produsului sau în alte momente. Dacă prezentați simptome și continuați să utilizați produsul, simptomele se pot agrava sau deveni permanente. Dacă apar aceste simptome sau alte simptome, solicitați asistență medicală:
 - amorteală, pierderea sensibilității tactile, furnicături, înepături, durere, pierderea forței, modificări ale culorii sau aspectului pielii.
- Simptomele se pot accentua în condiții de temperatură redusă. Purtați îmbrăcăminte călduroasă și păstrați-vă mâinile calde și uscate atunci când utilizați produsul în medii cu temperaturi scăzute.

- Pentru a menține un nivel corect al vibrațiilor, efectuați operațiunile de întreținere și operați produsului conform instrucțiunilor din manualul operatorului.
- Produsul dispune de un sistem de amortizare a vibrațiilor care reduce vibrațiile de la mână la operator. Lăsați produsul să lucreze. Nu aplicați forță pe produs. Țineți produsul de mână ușor, dar asigurați-vă că țineți sub control produsul și că îl utilizați în siguranță. Nu împingeți mânerul în oprite care mai mult decât este necesar.
- Țineți mâinile numai pe mâner sau mână. Țineți toate celelalte părți ale corpului la distanță de produs.
- Dacă observați vibrații puternice, opriți produsul imediat. Nu continuați utilizarea înainte de a elimina cauza vibrațiilor crescute.
- Tăierile în granit sau în beton dur cauzează mai multă vibrație în produs decât dacă realizați tăieri în beton moale. Echipamentul de tăiere tocit, defect, de tip incorect sau ascuțit incorect crește nivelul vibrațiilor

Dispozitivele de siguranță de pe produs



AVERTISMENT: Înainte de a utiliza produsul, citiți instrucțiunile de avertizare de mai jos.

- Nu utilizați un produs cu dispozitive de siguranță care sunt deteriorate sau care nu funcționează corect.
- Verificați regulat dispozitivele de siguranță. În cazul în care dispozitivele de siguranță sunt deteriorate sau nu funcționează corect, adresați-vă Husqvarna agentului de service aprobat.
- Nu aduceți modificări dispozitivelor de siguranță.
- Nu utilizați produsul dacă plăcile de protecție, capacele de protecție, întrerupătoarele de siguranță sau alte dispozitive de siguranță nu sunt defecte sau nu sunt atașate.

Opritor pentru întrerupător și robinet de pornire/oprire pentru apă

Opritorul întrerupătorului previne operarea accidentală a întrerupătorului și reglează robinetul de pornire/oprire pentru apă.

Dacă puneți mâna în jurul mânerului și apăsați opritorul întrerupătorului (A), acesta eliberează întrerupătorul (B) și deschide robinetul de apă.

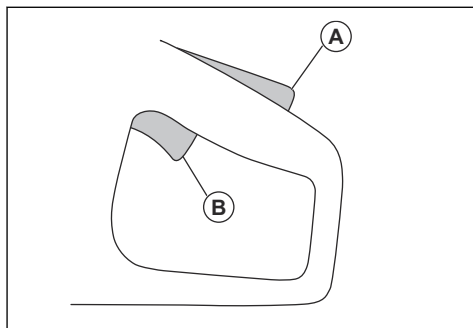

Dacă eliberați mânerul, întrerupătorul și opritorul întrerupătorului se deplasează înapoi în pozițiile lor inițiale. Această funcție blochează întrerupătorul și oprește produsul. Robinetul trece înapoi la poziția închis.

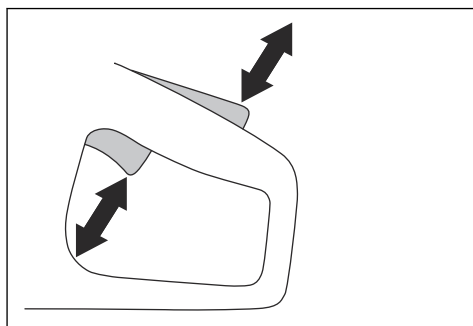

Verificarea opritorului întrerupătorului

1. Asigurați-vă că întrerupătorul este blocat în poziția de repaus când opritorul întrerupătorului este eliberat.

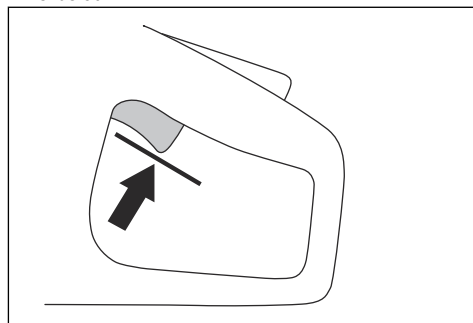

2. Apăsăți pe opritorul întrerupătorului și asigurați-vă că revine în poziție atunci când îl eliberați.

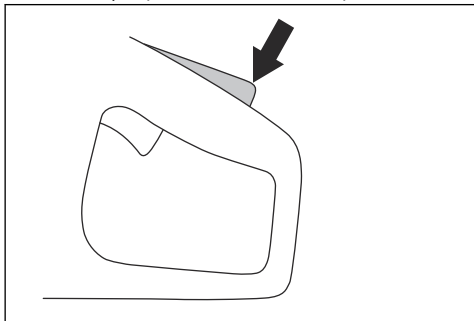

3. Asigurați-vă că întrerupătorul și opritorul întrerupătorului se mișcă liber și că arcul de rapel funcționează corect.

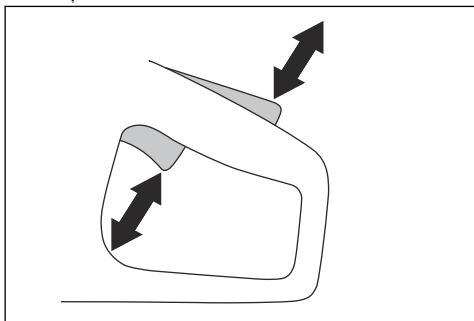

4. Porniți produsul și aplicați viteza maximă. Consultați *Pornirea produsului la pagina 52.*

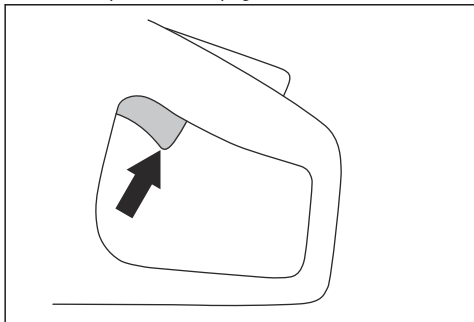

5. Eliberați întrerupătorul și asigurați-vă că discul de tăiere se oprește în mai puțin de 10 secunde și rămâne staționar.

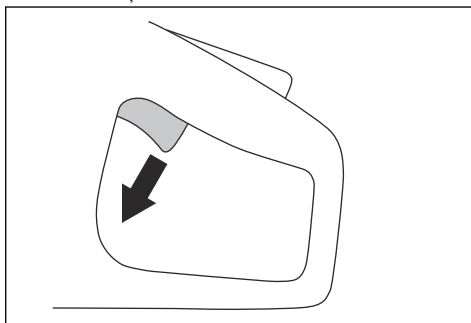

X-Halt

Nota: Funcția X-Halt este compatibilă numai cu PP 70 și PP 8.

Funcția X-Halt este un sistem de frână electronică care este cuplat dacă apare un recul. Această funcție nu poate preveni complet vătămarea corporală cauzată de un recul, dar reduce riscul de producere a acestuia. Este necesară o tehnică de lucru sigură, pentru a preveni reculurile și pentru a reduce pericolul de vătămări corporale.

Funcția X-Halt este întotdeauna activă când produsul este pornit.

Apărătoare disc



AVERTISMENT: Asigurați-vă că apărătoarea discului este fixată corect înainte de a porni produsul. Nu utilizați produsul dacă apărătoarea discului lipsește, este defectă sau prezintă fisuri.

Apărătoarea discului este instalată deasupra discului. Apărătoarea discului previne accidentarea dacă părți ale lamei sau bucăți din materialul tăiat sunt proiectate în direcția operatorului.

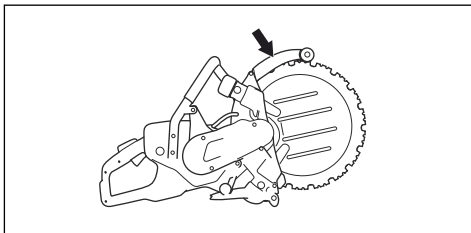

Verificarea discului și a apărătoarei discului



AVERTISMENT: Discurile deteriorate pot provoca vătămări corporale.

1. Asigurați-vă că discul este montat corect și că nu prezintă semne de deteriorare.
2. Asigurați-vă că apărătoarea discului nu prezintă fisuri sau semne de deteriorare.
3. Înlocuiți discul dacă este deteriorat. Pentru mai multe instrucțiuni, consultați manualul de reparație al produsului.

Apărătoare împotriva stropirii

Apărătoarea împotriva stropirii oferă protecție împotriva apei pulverizate în direcția operatorului. De asemenea, apărătoarea împotriva stropirii asigură protecție în cazul proiectării de bucăți de material tăiat în direcția operatorului.

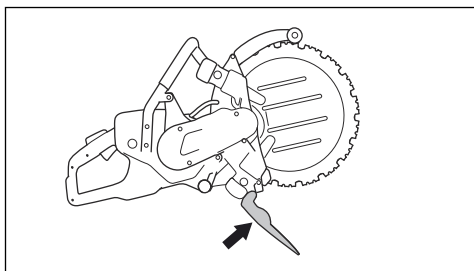

Verificarea apărătoarei împotriva stropirii



AVERTISMENT: O apărătoare deteriorată împotriva stropirii poate provoca vătămări corporale.

1. Asigurați-vă că apărătoarea împotriva stropirii este montată corect și că nu prezintă semne de deteriorare.
2. Asigurați-vă că apărătoarea împotriva stropirii nu prezintă fisuri sau semne de deteriorare.
3. Înlocuiți apărătoarea împotriva stropirii dacă este deteriorată.

Protecție la pornire și suprasolicitare

Produsul are o protecție la pornire și suprasolicitare controlată electronic, Elgard™. Partea electronică oprește curentul imediat dacă discul nu se mișcă liber.

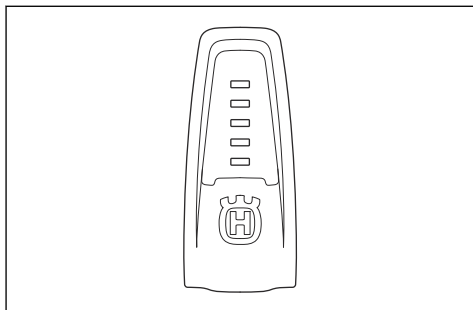

Pentru explicația indicatoarelor luminoase, consultați tabelul din *Indicatoarele luminoase de pe afișaj la pagina 53*.

Sistemul de amortizare a vibrațiilor

Produsul dvs. este echipat cu un sistem de amortizare a vibrațiilor care este proiectat să reducă vibrațiile și să faciliteze utilizarea. Sistemul de amortizare a vibrațiilor cu care este echipat produsul reduce transferul vibrațiilor între motor / echipamentul de tăiere și mânerul produsului.

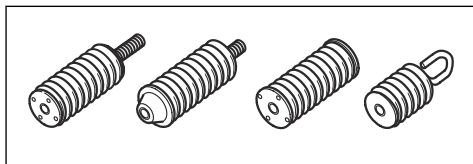

Verificarea sistemului de amortizare a vibrațiilor



AVERTISMENT: Asigurați-vă că motorul este oprit și că fișa de alimentare este deconectată.

1. Asigurați-vă că nu există crăpături sau deformări pe unitățile de amortizare a vibrațiilor. Înlocuiți unitățile de amortizare a vibrațiilor dacă sunt deteriorate.
2. Asigurați-vă că unitățile de amortizare a vibrațiilor sunt atașate corect de motor și mâner.

Instrucțiuni de siguranță pentru întreținere



AVERTISMENT: Înainte de a utiliza produsul, citiți instrucțiunile de avertizare de mai jos.

- Asigurați-vă că motorul este oprit și că fișa de alimentare este deconectată.
- Utilizați echipamentul de protecție personală. Consultați *Echipament de protecție personală la pagina 40*.

- Dacă întreținerea nu se efectuează corect și periodic, crește pericolul de vătămări corporale și de deteriorare a produsului.
- Efectuați numai operațiile de întreținere care se regăsesc în acest manual al operatorului. Solicitați unui centru de service autorizat să efectueze toate celelalte operații de service.

- Solicitați unui agent de service autorizat Husqvarna să efectueze în mod regulat operații de service la produs.
- Înlocuiți piesele deteriorate, uzate sau defecte.
- Utilizați întotdeauna accesoriile originale.

Asamblarea

Lame de tăiere



AVERTISMENT: Utilizați întotdeauna mănuși de protecție atunci când asamblați produsul.



AVERTISMENT: Un disc poate plesni și poate produce vătămări corporale operatorului.



AVERTISMENT: Examinați discul pentru a detecta fisurile, distorsiunile segmentelor pierdute sau dezechilibrul înainte de utilizare și imediat după lovirea unui obiect neintenționat. Nu utilizați discurile deteriorate. După verificarea și instalarea discului, stați la distanță de planul discului rotativ și lăsați unealta electrică să funcționeze un minut la turație maximă fără sarcină.



AVERTISMENT: Producătorul discului de tăiere oferă avertismente și recomandări pentru operarea și întreținerea corespunzătoare a acestuia. Aceste avertismente sunt furnizate împreună cu discul de tăiere. Citiți și respectați instrucțiunile care sunt furnizate împreună cu discul.

Discuri diamantate



AVERTISMENT: Discurile diamantate devin foarte fierbinți atunci când sunt utilizate. Un disc diamantat care se încinge prea tare oferă performanțe necorespunzătoare, deteriorarea lamei și reprezintă un risc pentru siguranță.



AVERTISMENT: Nu utilizați discuri diamantate pentru a tăia material plastic. Discul diamantat încins poate topi plasticul, ceea ce poate provoca un recul.

- Discurile diamantate au un miez din oțel cu segmente confecționate din diamante industriale.

- Discurile diamantate sunt utilizate pentru zidărie, beton armat și piatră.
- Utilizați întotdeauna discul diamantat corect pentru materialul care urmează a fi tăiat.
- Utilizați întotdeauna un disc diamantat ascuțit.
- Discurile diamantate se pot toci dacă folosiți o presiune de alimentare incorectă sau când tăiați materiale precum betonul armat întărit. Dacă folosiți un disc diamantat bont, aceasta devine prea fierbinte, ceea ce poate cauza slăbirea segmentelor de diamant.

Vibrațiile discului



ATENȚIE: Dacă utilizați produsul cu prea multă forță, discul se poate încinge, se poate îndoi și poate provoca vibrații. Utilizați produsul cu forță mai mică. Dacă vibrațiile continuă, înlocuiți discul.

Discul motofierăstrăului circular



AVERTISMENT: Nu aduceți modificări discului motofierăstrăului circular. Modificările pot provoca vătămări corporale grave. Pentru instrucțiuni, adresați-vă distribuitorului dvs. Husqvarna.

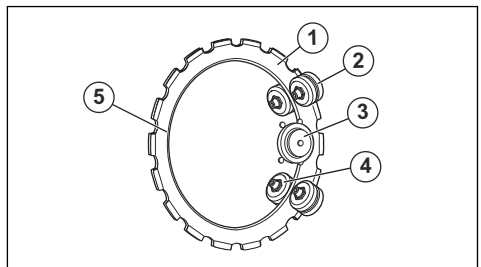

1. Lamă de tăiere
2. Role de susținere
3. Roată conducătoare
4. Role de ghidare
5. Muchie interioară

Ascuțirea discului

Nota: Pentru rezultate de tăiere optime, utilizați un disc ascuțit.

- Pentru a ascuți discul, tăiați un material moale, cum ar fi gresie sau cărămidă.

Instalarea discului



AVERTISMENT: Asigurați-vă că motorul este oprit și că fișa de alimentare este deconectată.



AVERTISMENT: Utilizați întotdeauna mănuși de protecție atunci când asamblați produsul.



AVERTISMENT: Nu montați segmente diamantate noi pe un miez de disc de tăiere uzat. Miezul discului de tăiere uzat se poate rupe sau fisura, putând provoca vătămări corporale grave operatorului.



AVERTISMENT: Asigurați-vă că discul de tăiere este în stare bună și nu este deteriorat. Discurile de tăiere deteriorate se pot rupe și pot provoca vătămări corporale grave.

1. Curățați suprafața discului de tăiere.

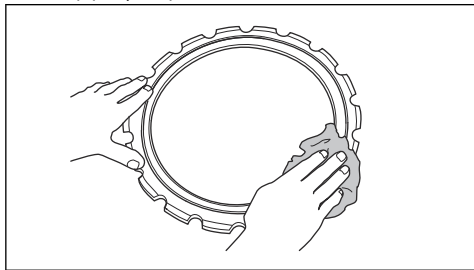

2. Demontați cele 2 contrapiulițe de pe apărătoarea rolei de susținere.

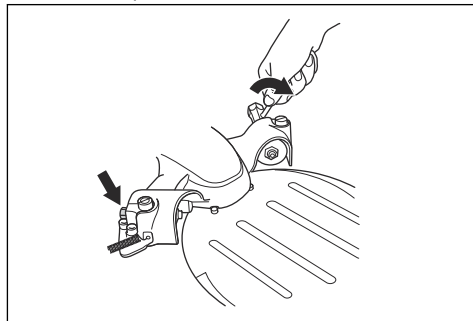

3. Slăbiți cele 2 șuruburi de reglare.

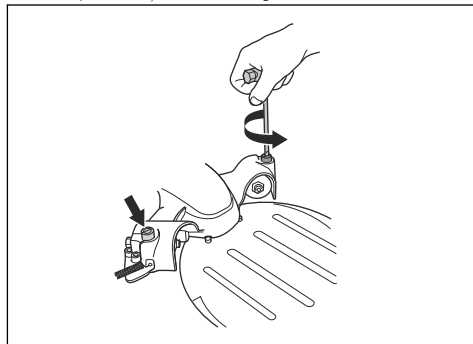

4. Îndepărtați cele 2 butoane rotative.

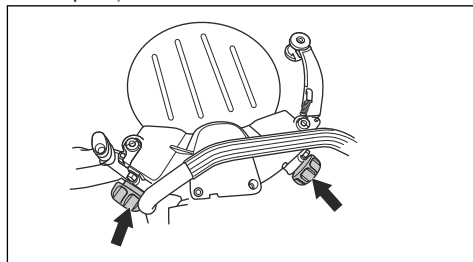

5. Scoateți cele 4 șuruburi care susțin apărătoarea rolei de susținere, folosind o cheie hexagonală de 6 mm.

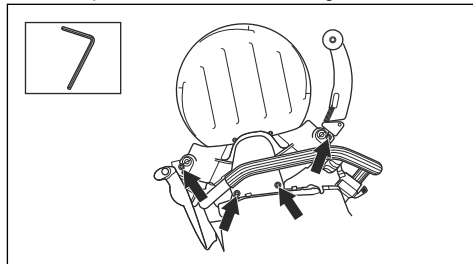

6. Demontați apărătoarea rolei de susținere.

7. Instalați discul de tăiere. Asigurați-vă că muchia interioară a discului de tăiere se află în canelura roții conducătoare. Asigurați-vă că rolele de ghidare pătrund în canalul (A) din discul de tăiere. Consultați *Discul motofierăstrăului circular la pagina 44.*

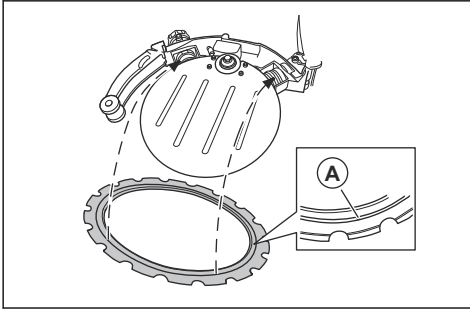

8. Dacă este necesar, împingeți rolele de ghidare în poziție.

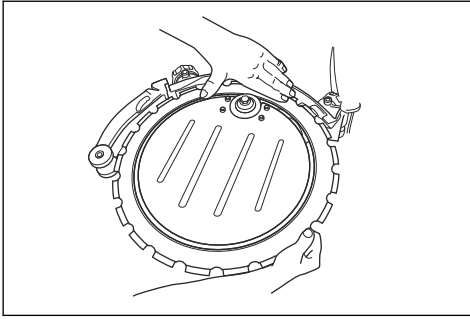

9. Montați apărătoarea rolei de susținere. Asigurați-vă că flanșele de pe rola de ghidare se află în canalele din discul de tăiere.

10. Strângeți cele 4 șuruburi care fixează apărătoarea rolei de susținere.

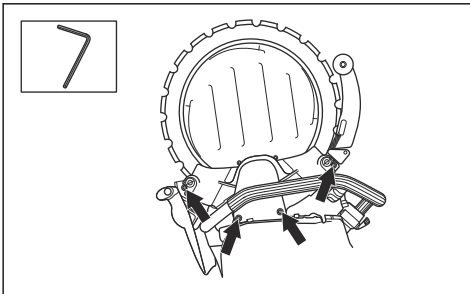

11. Rotiți manual discul de tăiere. Asigurați-vă că rolele de susținere nu se sprijină pe discul de tăiere.

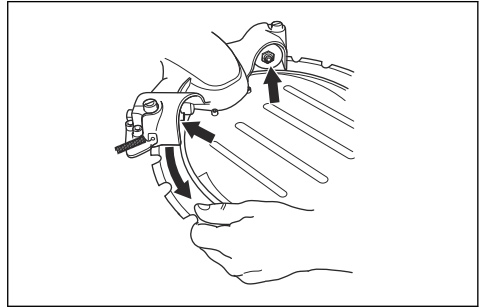

12. Puneți produsul în poziție verticală.

13. Ajustați cele două șuruburi de reglare până când rolele de susținere intră în contact cu discul de tăiere.

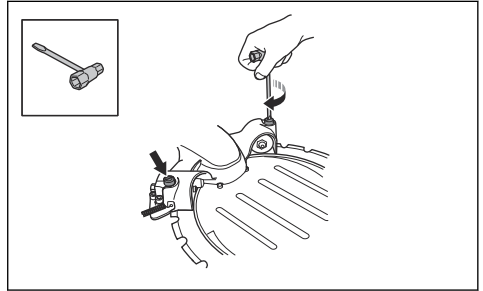

ATENȚIE: Nu reglați rolele de susținere dacă produsul este așezat pe o parte. Reglajul devine incorect și poate cauza deteriorarea discului de tăiere.

14. Asigurați-vă că puteți opri rola de susținere cu degetul când discul de tăiere se rotește.

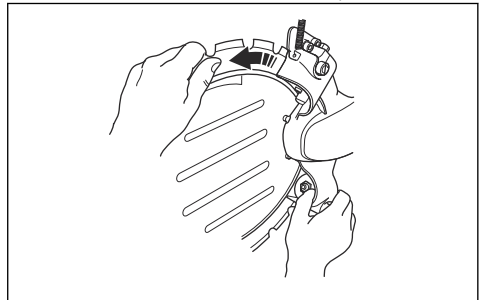

15. Strângeți cele 2 contrapiulițe de pe apărătoarea rolei de susținere.

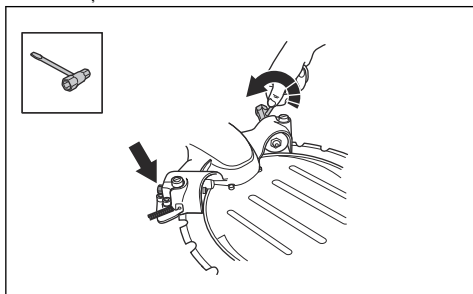

16. Asigurați-vă că puteți opri rola de susținere cu degetul când discul de tăiere se rotește.

17. Strângeți complet cele 2 rozete.

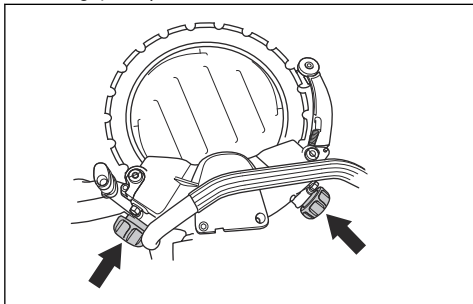

Colier pentru conducte

Colierul pentru conducte este un accesoriu al acestui produs care permite efectuarea de tăieri drepte și precise în conducte de beton.

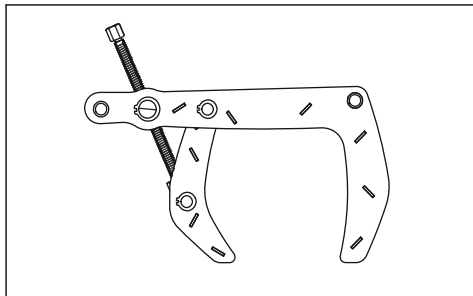

Funcționarea

Introducere



AVERTISMENT: Citiți și înțelegeți capitolul referitor la siguranță înainte de utilizarea produsului.

Recul



AVERTISMENT: Reculurile sunt bruște și pot fi foarte violente. Motoferăstrăul poate fi aruncat în sus și înapoi, spre operator, într-o mișcare de rotație, cauzând vătămări corporale grave sau chiar mortale. Este vital să înțelegeți ce cauzează reculul și cum să îl evitați înainte de a opera produsul.

Reculul este deplasarea bruscă în sus care poate avea loc dacă lama este prinsă sau blocată în zona de recul. Majoritatea reculurilor sunt scurte și nu constituie un pericol foarte mare. Cu toate acestea, reculul poate fi foarte violent și poate arunca motofierăstrăul în sus și înapoi spre operator, într-o mișcare de rotație, cauzând vătămări corporale grave sau chiar mortale.

Forța de reacție

În timpul tăierii este prezentă întotdeauna o forță de reacție. Forța trage produsul în direcția opusă rotației discului. În majoritatea cazurilor, această forță este nesemnificativă. Dacă lama este prinsă sau blocată, forța de reacție va fi puternică și este posibil să pierdeți controlul asupra motofierăstrăului.

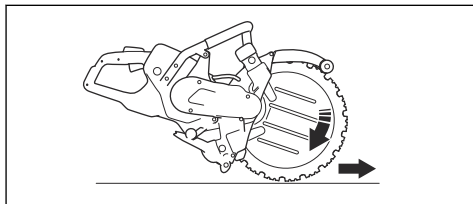

Nu deplasați niciodată produsul atunci când echipamentul de tăiere se rotește. Forțele giroscopice pot face dificilă mișcarea dorită

Zona de recul

Nu utilizați niciodată zona de recul a discului pentru tăiere. Dacă lama este prinsă sau blocată în zona de recul, forța de reacție va împinge motofierăstrăul în sus și

Înapoi spre operator, într-o mișcare de rotație, cauzând vătămări corporale grave sau chiar mortale.

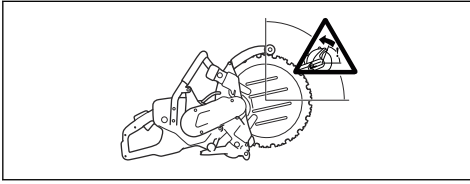

Recul de rotație

Un recul de rotație are loc când discul nu se mișcă liber în zona de recul.

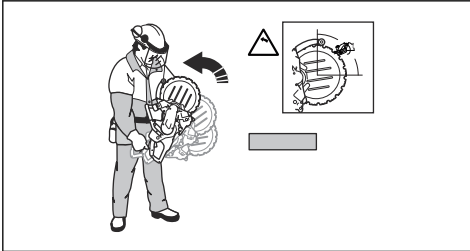

Recul ascendent

Dacă pentru tăiere se utilizează zona de recul, forța de reacție va face ca discul să urce în tăietură. Nu utilizați zona de recul. Utilizați secțiunea inferioară a lamei pentru a evita crearea reculului ascendent.

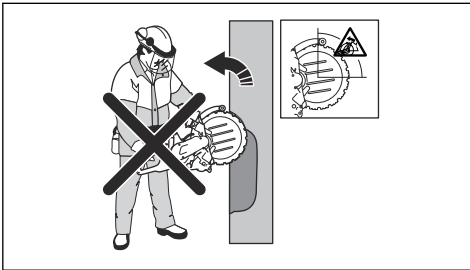

Recul de prindere

Prinderea are loc atunci când tăietura se închide și blochează lama. Dacă lama este prinsă sau blocată, forța de reacție va fi puternică și este posibil să pierdeți controlul asupra motoferăstrăului.

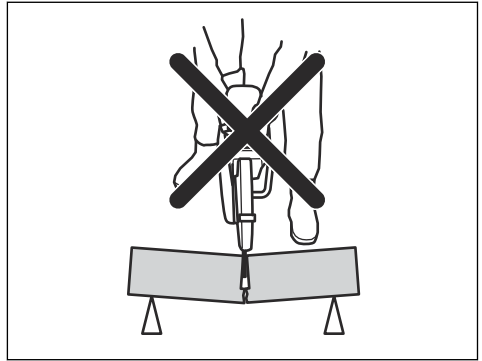

Dacă lama este prinsă sau blocată în zona de recul, forța de reacție va împinge motoferăstrăul în sus și înapoi spre operator, într-o mișcare de rotație, cauzând vătămări corporale grave sau chiar mortale. Fiți atenți la o potențială mișcare a piesei de lucru. Dacă piesa de lucru nu este corect susținută și se mișcă în timpul tăierii, aceasta poate intra în contact cu lama și poate cauza recul.

Tăierea conductelor



AVERTISMENT: Dacă discul este prins în zona de recul, va determina un recul puternic.

Trebuie să se acorde o grijă deosebită atunci când se taie țevi. În cazul în care conducta nu este sprijinită corespunzător și tăietura este ținută deschisă pe parcursul tăierii, discul se poate bloca. Fiți deosebit de atenți la tăierea unei conducte cu un capăt manșonat sau a unei conducte dintr-un șanț care, dacă nu este corect susținută, se poate încovoia și poate intra în contact cu lama.

Dacă conducta se poate încovoia și închide tăietura, va exista un contact cu lama în zona de recul, ceea ce poate produce un recul important. Când conducta este corect susținută, capătul acesteia se va deplasa în jos, tăietura se va deschide și nu va exista contact.

1. Fixați conducta astfel încât să nu se miște sau să nu se rostogolească în timpul tăierii.

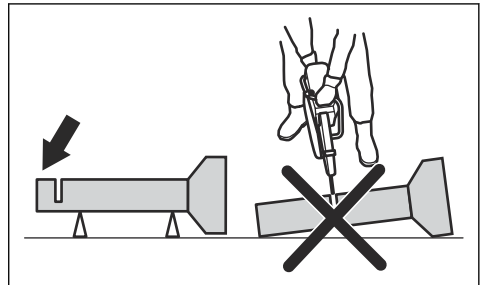

2. Tăiați secțiunea „I” a conductei.

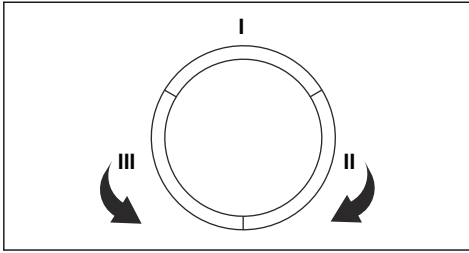

3. Asigurați-vă că tăietura se deschide pentru a evita prinderea.

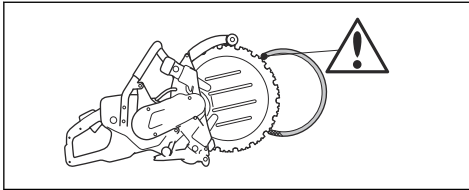

4. Treceți la partea II și tăiați de la secțiunea I până la baza conductei.

5. Treceți la partea III și tăiați partea rămasă a conductei, care se termină la baza acesteia.

Prevenirea unui recul



AVERTISMENT: Evitați situațiile în care există pericolul de recul. Acționați cu grijă atunci când utilizați motofierăstrăul și asigurați-vă că lama nu este prinsă niciodată în zona de recul.



AVERTISMENT: Procedați cu atenție atunci când introduceți discul într-o tăietură deja existentă.



AVERTISMENT: Asigurați-vă că piesa de lucru nu se poate deplasa în timpul tăierii.



AVERTISMENT: Doar dvs. și o tehnică de lucru corectă puteți elimina reculul și pericolele create de acesta.

- Sprijiniți întotdeauna piesa de prelucrat astfel încât tăietura să poată rămâne deschisă în timpul secționării. Când se deschide tăietura, nu există recul. Dacă tăietura se închide și prinde lama, există pericol de recul.

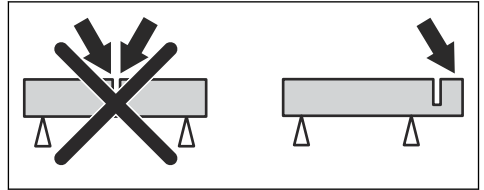

Ce trebuie făcut înainte de a porni produsul

- Citiți cu atenție manualul operatorului și asigurați-vă că înțelegeți instrucțiunile.
- Efectuați întreținerea zilnică. Consultați *Program de întreținere la pagina 54*.
- Asigurați-vă că generatorul este conectat la o priză cu împământare.
- Asigurați-vă că tensiunea rețelei de alimentare corespunde cu cea indicată pe plăcuța de identificare de pe produs.
- Asigurați-vă că numai persoanele autorizate se află în zona de lucru.
- Asigurați-vă că sunteți într-o poziție sigură și stabilă în timpul operării.
- Utilizați întotdeauna un generator cu dispozitiv de curent rezidual. Consultați manualul operatorului pentru generator.
- Asigurați-vă că conectorul de apă este conectat la o sursă de alimentare cu apă. Consultați *Pentru a conecta alimentarea cu apă la pagina 51*.

Tehnici de lucru de bază



AVERTISMENT: Nu trageți produsul într-o parte. Acest lucru poate preveni mișcarea liberă a discului. Discul de tăiere se poate sparge și poate cauza vătămarea operatorului sau a persoanelor din apropiere.



AVERTISMENT: Nu șlefuiți cu partea laterală a discului de tăiere. Discul de tăiere se poate sparge și poate cauza vătămarea operatorului sau a persoanelor din apropiere. Utilizați doar muchia de tăiere.



AVERTISMENT: Asigurați-vă că discul este instalat corect și că nu prezintă semne de deteriorare.



AVERTISMENT: Înainte de a realiza tăierea într-o tăietură existentă făcută de un alt disc, asigurați-vă că tăietura nu este mai subțire decât discul dvs., deoarece acest lucru poate provoca blocarea în tăietură și reculul.



AVERTISMENT: Tăierea în metal generează scântei care pot provoca incendii. Nu utilizați produsul în apropierea materialelor sau a gazelor inflamabile.

- Produsul este proiectat pentru a tăia cu discuri diamantate concepute pentru un produs de mare viteză pentru tăiere manuală. Produsul nu trebuie utilizat cu niciun alt tip de lamă sau în niciun alt tip de utilizare.
- Verificați dacă se utilizează discul corect pentru materialul care urmează să fie tăiat. Consultați *Lame de tăiere la pagina 44* pentru instrucțiuni.
- Nu tăiați materiale din azbest.
- Păstrați o distanță sigură față de disc atunci când motorul este pornit. Nu încercați să opriți un disc care se rotește cu o parte a corpului. Atingerea unui disc care se rotește, chiar dacă motorul este oprit, poate avea ca rezultat vătămări corporale grave sau decesul.
- Asigurați-vă că numai persoanele autorizate se află în zona de lucru.
- Discul de tăiere continuă să se rotească o perioadă după eliberarea întrerupătorului. Asigurați-vă că discul s-a oprit înainte ca produsul să fie mutat sau coborât. Dacă este necesar să opriți rapid discul, lăsați discul să atingă ușor o suprafață dură.
- Nu mișcați produsul când motorul este pornit.
- Țineți produsul cu ambele mâini. Țineți produsul strâns cu degetele mari și degetele complet în jurul mânerelor din plastic cu izolație. Mâna dreaptă trebuie să fie pe mânerul posterior, iar mâna stângă pe mânerul frontal. Toți operatorii trebuie să folosească această priză. Nu utilizați un motofierăstrău cu o singură mână.

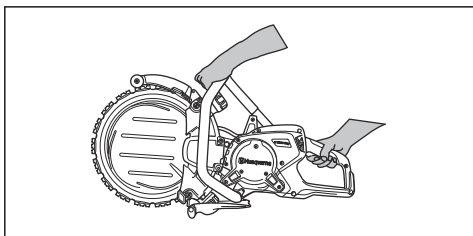

- Asigurați-vă că rămâneți într-o poziție sigură și că discul de tăiere se poate mișca liber.
- Așezați-vă în paralel cu discul. Nu stați în spatele acestuia. Dacă are loc un recul, fierăstrăul se va deplasa în planul discului.

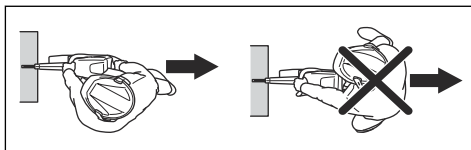

- Nu vă îndepărtați de produs atunci când motorul este pornit. Înainte de a vă îndepărta de produs, opriți motorul și asigurați-vă că nu există riscul pornirii accidentale.
- Utilizați mânerul de reglare al apărătoarei discului pentru a regla secțiunea din spate a protecției la nivel cu piesa de lucru. Stropii și scânteiile generate de materialul tăiat vor fi colectate apoi de apărătoare dirijate la distanță de operator. Apărătoarele pentru echipamentul de tăiere trebuie să fie întotdeauna montate atunci când produsul este pornit.

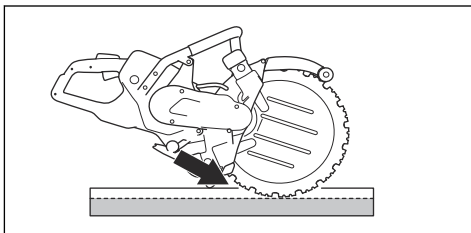

- Nu utilizați zona de recul a discului pentru tăiere. Consultați *Zona de recul la pagina 47* pentru instrucțiuni.
- Nu utilizați produsul înainte ca zona de lucru să fie liberă și picioarele și corpul dvs. să se afle într-o poziție stabilă.
- Nu tăiați obiecte situate deasupra înălțimii umărului.
- Nu realizați tăierea de pe o scară. Utilizați o platformă sau un eșafodaj dacă tăiați la o înălțime mai mare decât cea a umărului. Nu vă întindeți prea mult.

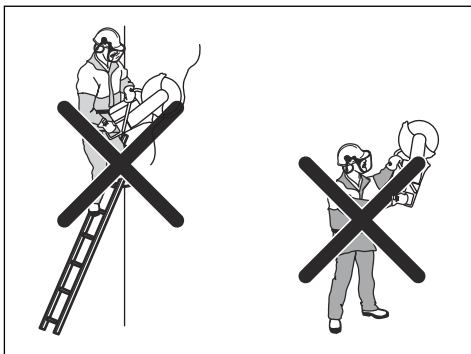

- Păstrați o distanță confortabilă de piesa de lucru.
- Asigurați-vă că discul de tăiere se poate mișca liber când motorul este pornit.

- Aproiați discul cu grijă și la viteză mare de rotație (putere maximă). Mențineți viteza maximă până când tăierea este finalizată.
- Lăsați produsul să lucreze. Nu împingeți discul.
- Alimentați produsul la același nivel cu discul. Presiunea din partea laterală poate provoca deteriorarea lamei și este foarte periculoasă.

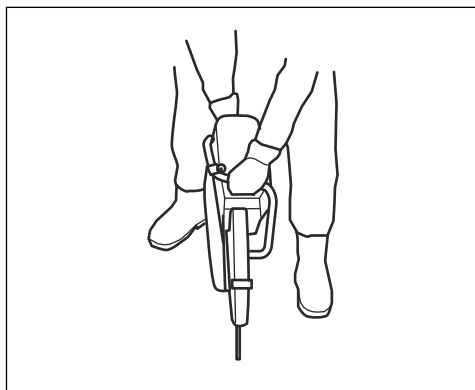

- Mișcați ușor lama înainte și înapoi pentru a obține o zonă mică de contact între lamă și materialul care urmează să fie tăiat. Acest lucru reduce temperatura lamei și reprezintă o metodă eficientă de tăiere.

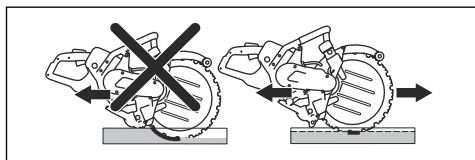

Efectuarea unei verificări a RCD trifazat

1. Porniți produsul, consultați *Pornirea produsului la pagina 52*.
2. Uitați-vă în orificiile de inspecție și apăsați pe butonul de testare RCD.

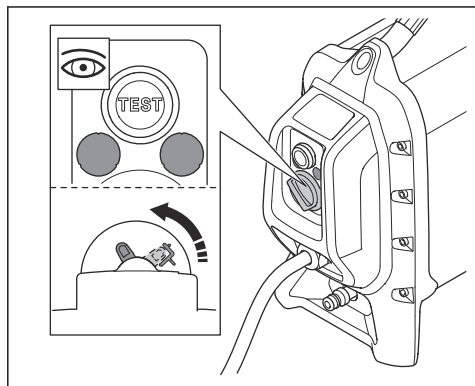

3. Asigurați-vă că dispozitivul RCD se mișcă și că deconectează produsul de la sursa de alimentare.
4. Rotiți butonul de resetare a dispozitivului RCD pentru a-l reseta.

Pentru a conecta alimentarea cu apă



AVERTISMENT: Folosiți întotdeauna apă când utilizați produsul. Tăierea în mediu uscat determină supraîncălzirea și deteriorarea produsului și a discului de tăiere. Pericol de vătămări corporale grave.



ATENȚIE: Utilizați o presiune corectă a apei pentru a menține miezul și segmentele discului de tăiere reci în timpul tăierii. Dacă furtunul de apă se desprinde de la sursa de alimentare, presiunea apei alimentate poate fi prea mare.

1. Conectați furtunul de apă la sursa de alimentare cu apă. Consultați *Date tehnice la pagina 61* pentru informații privind cel mai scăzut debit de apă permis.

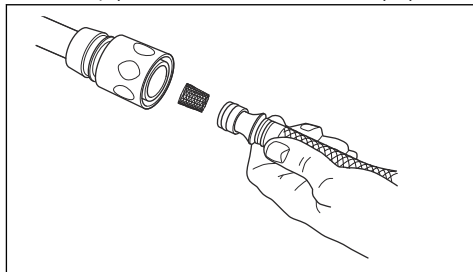

Nota: Niplul furtunului produsului are un filtru.

2. Apăsați opritorul întrerupătorului pentru a deschide robinetul.

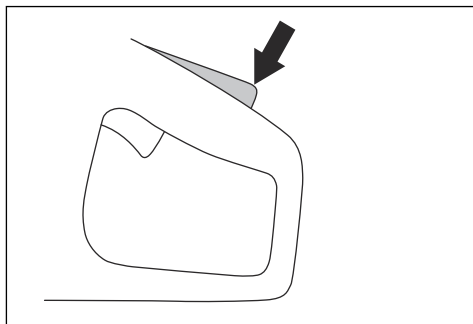

3. Reglați debitul de apă cu degetul mare în timpul operării.

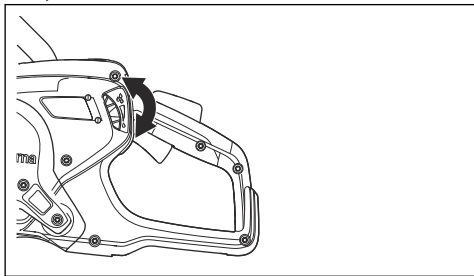

Pornirea produsului

1. Prindeți mânerul din spate cu mâna dreaptă.

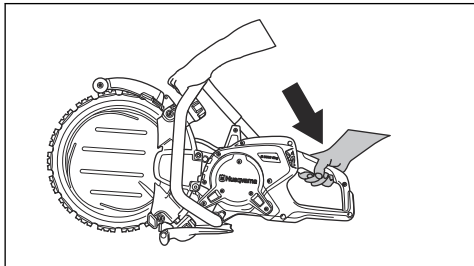

2. Apăsăți opritorul întrerupătorului și țineți apăsat întrerupătorul.
3. Lăsați produsul să funcționeze fără sarcină timp de minimum 30 de secunde.

Adâncime de tăiere

Acest produs poate tăia la o adâncime maximă de 325 mm/12,8 in (A).

Durata de efectuare a unei tăieri este mai redusă dacă se taie direct la adâncime completă. Tăietura se efectuează mai rapid dacă tăiați de 4-5 ori, până când adâncimea de tăiere este 325 mm/12,8 in.

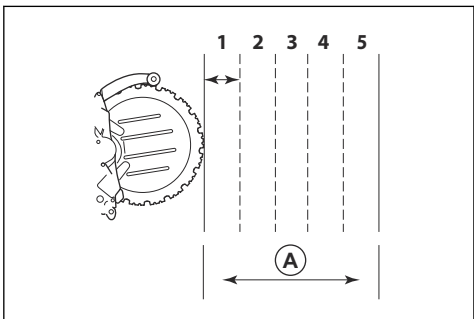

Pentru a efectua o tăietură în linie dreaptă

1. Atașați un obiect lung și drept, ca suport, de-a lungul liniei unde se va efectua tăietura.
2. Pentru rezultate optime, tăiați mai întâi cu un motofierăstrău cu lamă specială de pre-tăiere Husqvarna.



AVERTISMENT: Nu utilizați un motofierăstrău cu disc de tăiere standard pentru prima tăiere. Un disc de tăiere standard realizează o tăiere cu fantă, care este prea subțire. Când tăiați apoi cu discul motofierăstrăului circular, fanta prea subțire provoacă un recul periculos și ciupirea discului motofierăstrăului circular.

3. Tăiați pe întreaga lungime de tăiere, la o adâncime de 2-3 cm/0,79-1,18 in. Sprijiniți discul de tăiere de suport, pentru o tăietură în linie dreaptă.
4. Ridicați discul de tăiere din tăietură.
5. Reveniți la începutul tăieturii și tăiați din nou la 2-3 cm/0,79-1,18 in., până când tăietura are, pe întreaga lungime, o adâncime de 5-10 cm/1,97-3,94 in.
6. Continuați să tăiați la adâncimea necesară.

Pentru tăierea orificiilor



AVERTISMENT: Când tăiați, asigurați-vă că bucățile tăiate mari nu pot cădea pe operator sau pe produs.



ATENȚIE: Piesele tăiate pot cădea și produce deteriorarea produsului dacă tăieturile sunt efectuate în ordinea incorectă. Efectuați întotdeauna tăietura orizontală inferioară înainte de tăietura orizontală superioară.

1. Atașați un suport (A) de-a latură suprafeței de tăiat (B) pentru a vă asigura că bucata tăiată nu poate cădea.

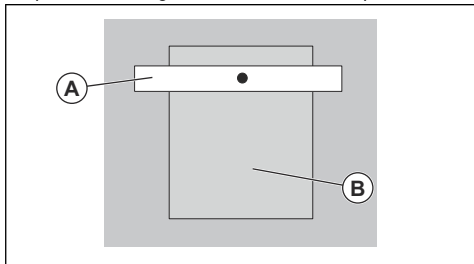

2. Efectuați tăietura orizontală inferioară (C).

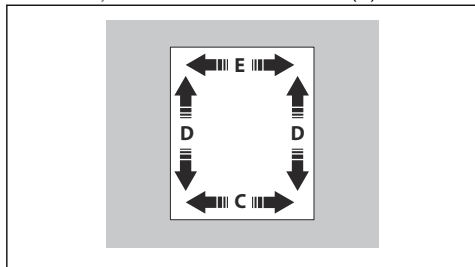

3. Efectuați cele 2 tăieturi verticale (D).
4. Efectuați tăietura orizontală superioară (E).

Pentru a efectua o tăietură lungă

Efectuați această procedură dacă tăietura are mai mult de 1 m/39,4 in.

1. Atașați un obiect lung și drept, ca suport, de-a lungul liniei unde se va efectua tăietura.

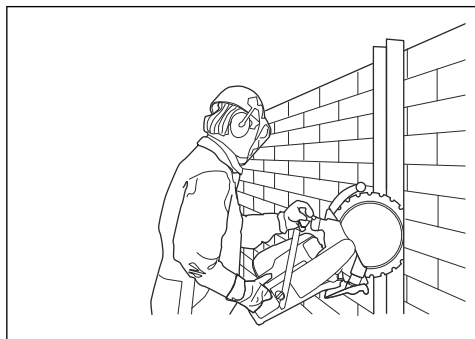

2. Tăiați pe întreaga lungime de tăiere, la o adâncime de 50-70 mm/2-3 in. Sprijiniți discul de tăiere de suport, pentru a obține o tăietură în linie dreaptă.
3. Îndepărtați suportul.

4. Continuați tăierea de-a lungul primei tăieturi, până când are o adâncime suficientă.

Pentru a efectua o tăietură scurtă

Efectuați această procedură dacă tăietura are mai puțin de 1 m/39,4 in.

1. Tăiați pe întreaga lungime de tăiere, la o adâncime de 50-70 mm/2-3 in.
2. Continuați tăierea de-a lungul primei tăieturi, până când are o adâncime suficientă.

Oprirea produsului



AVERTISMENT: Discul de tăiere continuă să se rotească o perioadă după oprirea motorului. Asigurați-vă că discul se poate roti liber până la oprirea completă. Dacă este necesar să opriți rapid discul, lăsați discul să atingă ușor o suprafață dură. Pericol de vătămări corporale grave.

Există 2 proceduri pentru oprirea motorului.

- Eliberați întrerupătorul pentru a opri motorul.

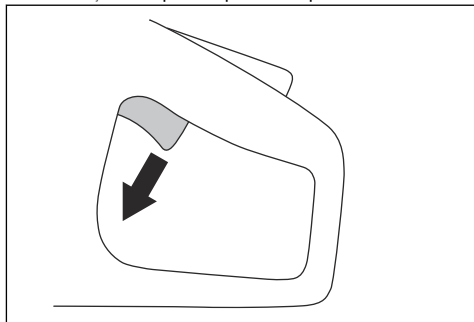

- Apăsăți butonul de oprire a utilajului de pe generator. Consultați manualul operatorului pentru generator.

Indicatoarele luminoase de pe afișaj

| Indicație | Cauză | Pas |
|---|--|-----|
| 1 indicator luminos verde este aprins. | Produsul este conectat la un generator și este pregătit de funcționare. Puterea generată este mai mică de 70% din puterea maximă disponibilă atunci când este în funcțiune. | N/A |
| 2 indicatoare luminoase verzi sunt aprinse. | Puterea generată este de 70-90% din puterea maximă disponibilă atunci când este în funcțiune. | N/A |
| 3 indicatoare luminoase verzi sunt aprinse. | Viteza de tăiere este la performanță maximă. Puterea generată este de 90% din puterea maximă disponibilă atunci când este în funcțiune. | N/A |

| Indicație | Cauză | Pas |
|---|-------------------------------|---|
| 3 indicatoare luminoase verzi și 1 indicator galben sunt aprinse. | Puterea generată scade. | Reduceți sarcina. |
| 3 indicatoare luminoase verzi, 1 indicator galben și 1 indicator roșu sunt aprinse. | Produsul este prea fierbinte. | Scădeți sarcina sau creșteți fluxul de apă sau de aer pentru a reduce temperatura. |
| Toate indicatoarele luminoase sunt aprinse. | Produsul este prea fierbinte. | Scădeți sarcina sau creșteți fluxul de apă sau de aer pentru a reduce temperatura. |
| | Puterea este redusă. | Creșteți fluxul de apă sau de aer pentru a scădea temperatura. |
| | Sistemul este oprit automat. | Puneți generatorul într-un loc cu o temperatură mai scăzută. |
| Indicatorul galben este aprins. | Produsul necesită service. | Efectuați întreținerea produsului, consultați <i>Program de întreținere la pagina 54.</i> |

Întreținerea

Introducere



AVERTISMENT: Citiți și înțelegeți capitolul privind siguranța înainte de a efectua operații de întreținere asupra produsului.

pentru reparații și service profesionale. Dacă distribuitorul dvs. nu este agent de service, solicitați acestuia informații cu privire la cel mai apropiat agent de service.

Pentru piese de schimb, contactați distribuitorul sau agentul de service Husqvarna.

Toate lucrările de service și de reparații la produs necesită instruire specială. Garantăm disponibilitatea

Program de întreținere

| Întreținerea | Zilnic | Săptămânal sau la fiecare 40 de ore | Lunar |
|---|--------|-------------------------------------|-------|
| Curățați componentele externe ale produsului. | X | | |
| Efectuați o inspecție generală. | X | | |
| Asigurați-vă că întrerupătorul și opritorul întrerupătorului funcționează corect din punct de vedere al siguranței.* | X | | |
| Verificați discul. Încercați să identificați potențialele fisuri și asigurați-vă că discul nu este neobișnuit de uzat. Înlocuiți dacă este necesar.** | X | | |
| Verificați roata conducătoare. | | | X |
| Verificați cureaua de transmisie. | | X | |

| Întreținerea | Zilnic | Săptămânal sau la fiecare 40 de ore | Lunar |
|---|--------|-------------------------------------|-------|
| Verificați sistemul de alimentare cu apă. | X | | |
| Verificați sistemul de amortizare a vibrațiilor.* | | X | |
| Efectuați o verificare a apărătorii de disc. | X | | |
| Efectuați o verificare a rolor de susținere și a rolor de ghidare | X | | |

* Consultați *Dispozitivele de siguranță de pe produs la pagina 41.*

** Consultați *Instalarea discului la pagina 45.*

Curățarea externă



AVERTISMENT: Nu utilizați o instalație de spălare cu presiune ridicată pentru a curăța produsul.

- Spălați produsul la exterior cu apă curată după fiecare zi de funcționare. Dacă este necesar, utilizați o perie.

Pentru a efectua o inspecție generală

- Asigurați-vă că șuruburile și piulițele produsului sunt strânse.
- Asigurați-vă că niciun cablu de pe produs nu este într-o poziție în care să poată fi deteriorat.
- Examinați integritatea componentelor electrice. Nu operați produsul dacă are componente electrice deteriorate.

Reglarea tensiunii curelei de transmisie

Strângeți cureaua de transmisie nouă după 1 oră de funcționare.

1. Îndepărtați apărătoarea curelei.

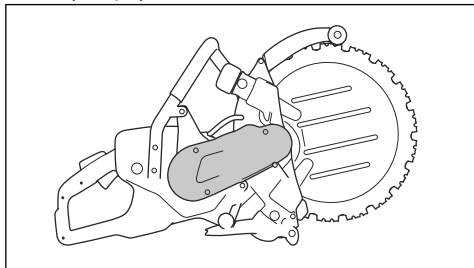

2. Slăbiți șurubul pentru rola întinzătoare a curelei.

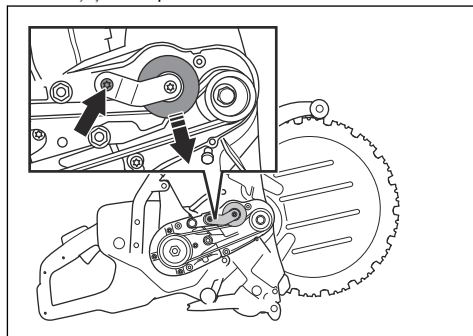

3. Împingeți în jos cu degetul și mențineți rola întinzătoare a curelei pentru a strânge cureaua de transmisie. Strângeți șurubul pentru rola întinzătoare a curelei.
4. Instalați apărătoarea curelei.

Înlocuirea curelei de transmisie

1. Îndepărtați apărătoarea curelei.

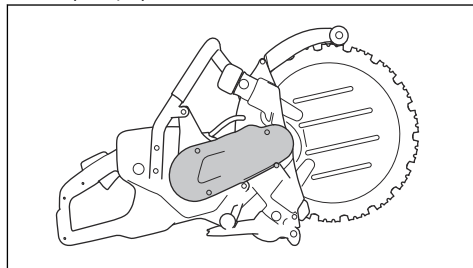

2. Slăbiți șurubul pentru rola întinzătoare a curelei.

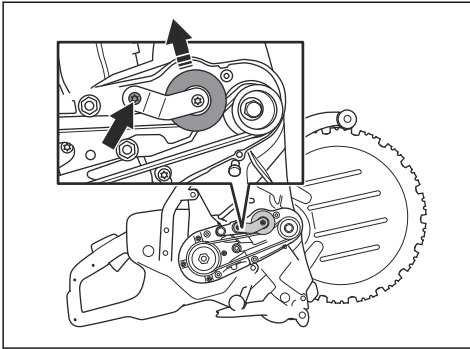

3. Împingeți în sus rola întinzătoare a curelei și demontați cureaua de transmisie defectă. Instalați o curea de transmisie nouă. Asigurați-vă că fuliile curelei sunt curate și nu prezintă deteriorări înainte de a instala o curea de transmisie nouă.
4. Împingeți în jos cu degetul și mențineți rola întinzătoare a curelei pentru a strânge cureaua de transmisie. Strângeți șurubul pentru rola întinzătoare a curelei.

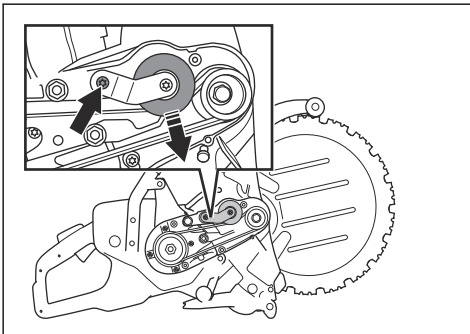

5. Instalați apărătoarea curelei.

Pentru a verifica roata conducătoare



ATENȚIE: Uzura de pe roata conducătoare poate cauza deteriorarea discului de tăiere.

1. Examinați uzura roții conducătoare. Roata conducătoare este uzată când marginea discului de tăiere atinge baza canelurilor.

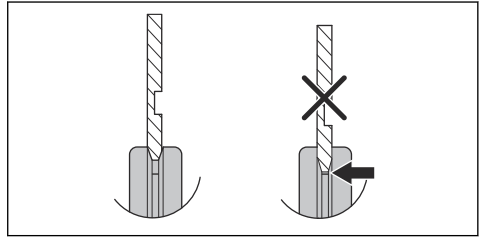

2. Înlocuiți roata conducătoare, dacă este necesar.

Pentru a înlocui roata conducătoare

1. Apăsăți pe buton pentru a bloca axul.

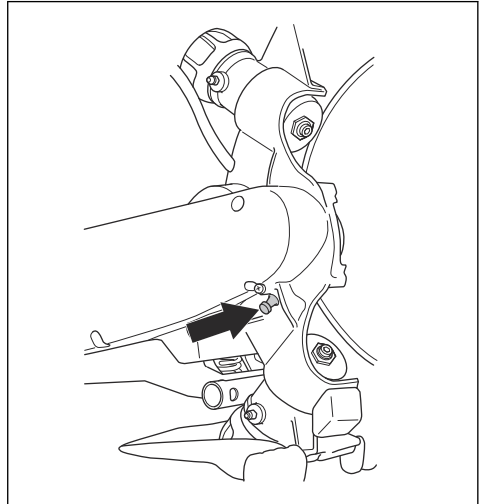

2. Demontați șurubul central și scoateți șaiba.

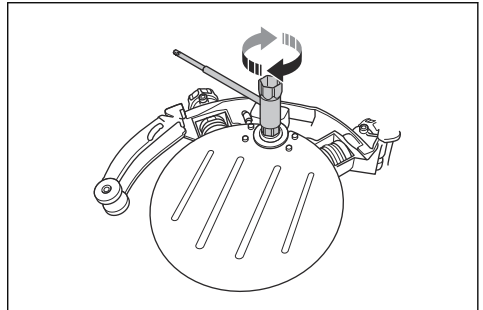

3. Scoateți roata de acționare.
4. Instalați o roată conducătoare nouă efectuând operațiile în ordine inversă.

Pentru lubrifierea rolor de ghidare

1. Utilizați o pompă de gresat pentru umplerea niplurilor de ungere cu vaselină.

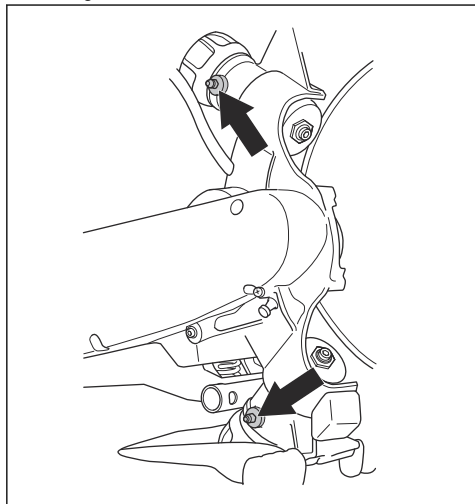

2. Lubrifiați cu pompa de gresat până când iese vaselină curată din orificii.

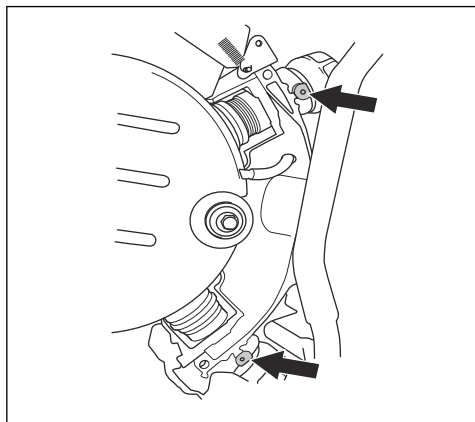

Pentru a înlocui rotele de ghidare

Rolele de ghidare trebuie examinate de 2 ori în cursul duratei de viață a discului de tăiere. Efectuați o verificare după instalarea discului de tăiere și apoi când discul de tăiere începe să se uzeze. Înlocuiți rotele de ghidare când jumătate din flanșa de pe rotele de ghidare este uzată. La o rolă de ghidare nouă, distanța (A) este 3 mm/0,12 in. La o rolă de ghidare uzată, distanța (B) este mai mică de 1,5 mm/0,06 in.

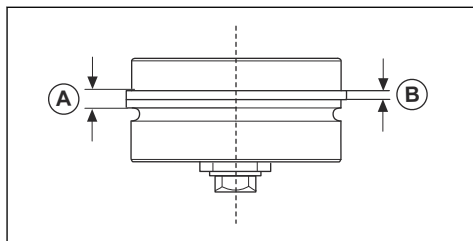

1. Demontați apărătoarea rolei de susținere.

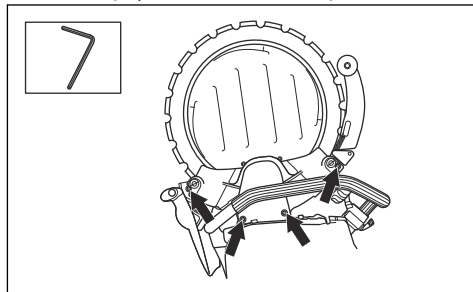

2. Demontați discul de tăiere.

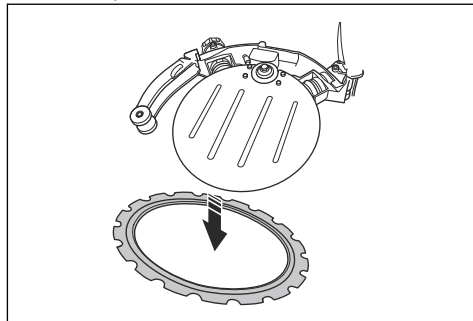

3. Îndepărtați butonul rotativ.

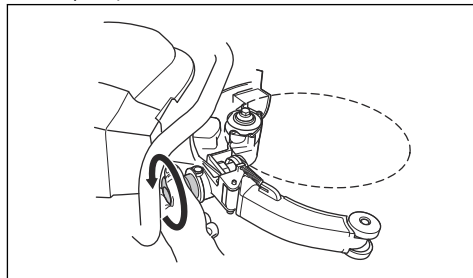

4. Extrageți rola de ghidare din produs.

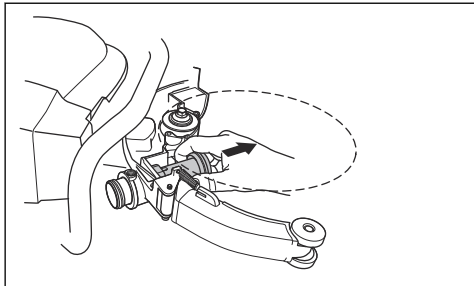

5. Instalați butonul rotativ și strângeți-l complet. Apoi, slăbiți butonul cu 2 ture.

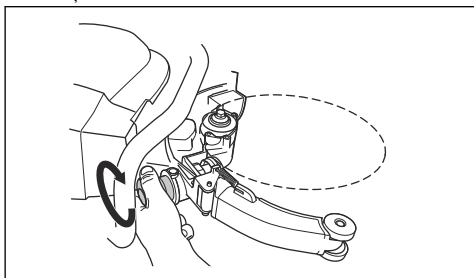

6. Instalați noua rolă de ghidare în produs.

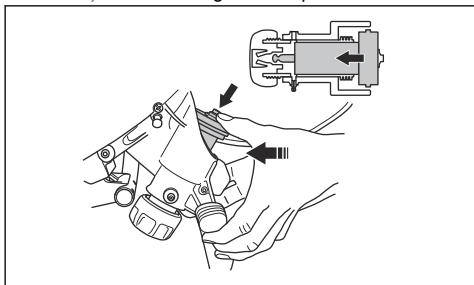

7. Lubrifiați rolele de ghidare. Consultați *Pentru lubrifizarea rolor de ghidare la pagina 57.*

8. Instalați discul de tăiere și apărătoarea rolei de susținere. Consultați *Instalarea discului la pagina 45.*

Pentru înlocuirea rolor de susținere

Rolele de susținere trebuie examinate de 2 ori în cursul duratei de viață a discului de tăiere. Efectuați o verificare după instalarea discului de tăiere și apoi când discul de tăiere începe să se uzeze. Înlocuiți rolele de susținere când suprafața este plată. Ilustrația prezintă o rolă de susținere nouă (A) și una uzată (B).

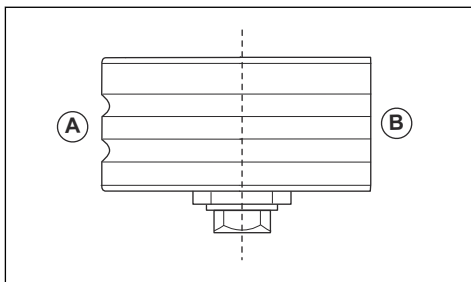

1. Demontați apărătoarea rolei de susținere.

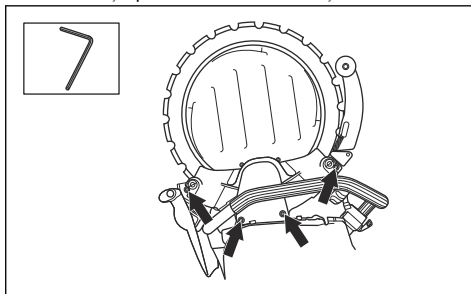

2. Demontați rolele de susținere cu ajutorul cheii fixe de 19 mm și a cheii combinate de 13 mm.

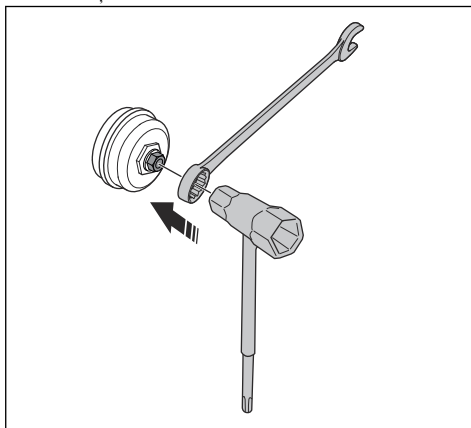

3. Ungeți suprafețele interioare ale rolei de susținere cu unsoare pentru rulmenți.

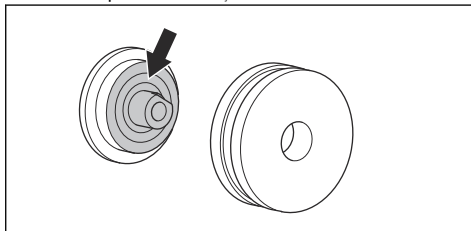

4. Instalați noua rolă de susținere.

5. Instalați discul de tăiere și apărătoarea rolei de susținere. Asigurați-vă că rolele de susținere sunt corect reglate pe discul de tăiere. Consultați *Instalarea discului la pagina 45*

Transportul, depozitarea și eliminarea

Transportul și depozitarea

- Asigurați produsul în timpul transportului pentru a preveni deteriorarea și accidentele.
- Asigurați discul de tăiere pe durata transportului și depozitării.
- Păstrați produsul într-o zonă restricționată pentru a preveni accesul copiilor sau al persoanelor neautorizate.
- Păstrați produsul și discul de tăiere într-un loc uscat, ferit de îngheț.
- Examinați produsul pentru a vedea dacă nu s-a deteriorat în timpul transportului sau depozitării.

Dezafectarea

Simbolurile de pe produs sau de pe ambalajul acestuia indică faptul că acest produs nu poate fi tratat ca deșeu menajer. Trebuie depus la un centru de reciclare corespunzător pentru recuperarea echipamentelor electrice și electronice.

Asigurându-vă că aveți grijă de acest produs în mod corect, puteți contribui la neutralizarea impactului negativ potențial asupra mediului înconjurător și asupra persoanelor; în caz contrar, putând conduce la gestionarea incorectă a deșeurilor acestui produs. Pentru informații mai detaliate referitoare la reciclarea acestui produs, contactați autoritățile, serviciul pentru deșeuri menajere sau magazinul de unde ați achiziționat produsul.

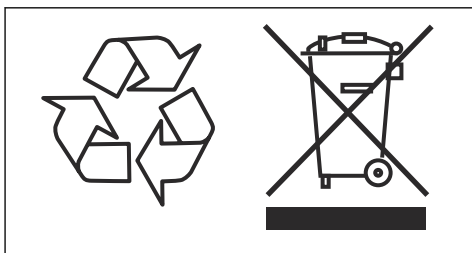

Depanarea

| Problemă | Cauze | Soluție |
|--|--|---|
| Discul de tăiere nu se rotește. | Butoanele rotative ale rolelor de ghidare nu sunt strânse complet. | Strângeți complet butoanele rotative ale rolelor de ghidare. |
| | Discul de tăiere nu este corect instalat pe rolele de ghidare. | Instalați din nou discul de tăiere și asigurați-vă că se poate roti. |
| | Rolele de susținere sunt instalate prea strâns. | Reglați tensionarea rolelor de susținere. |
| Discul de tăiere se rotește prea lent. | Rolele de susținere sunt instalate prea strâns. | Reglați tensionarea rolelor de susținere. |
| | Roata conducătoare este uzată. | Examinați uzura roții conducătoare. Dacă este necesar, înlocuiți roata conducătoare. |
| | Diametrul interior al discului de tăiere este uzat. | Examinați gradul de uzură al discului de tăiere. Dacă este necesar, înlocuiți discul de tăiere. |
| | Arcurile de pe rolele de ghidare sunt slăbite. | Înlocuiți rola de ghidare sau adresați-vă unui atelier de service aprobat. |
| | Rulmenții rolei de ghidare sunt defecți. | Înlocuiți rola de ghidare și rola de susținere sau adresați-vă unui atelier de service aprobat. |
| Rulmenții rolei de susținere sunt defecți. | | |

| Problemă | Cauze | Soluție |
|---------------------------------------|---|--|
| Discul de tăiere sare de pe șină. | Rolele de susținere sunt prea slăbite. | Reglați rolele de susținere. |
| | Rolele de ghidare sunt uzate. | Examinați gradul de uzură al rolelor de ghidare. Dacă este necesar, înlocuiți rolele de ghidare. |
| | Discul de tăiere nu este corect instalat pe rolele de ghidare. | Instalați din nou discul de tăiere și asigurați-vă că se poate roti. |
| | Discul de tăiere este deteriorat. | Examinați gradul de uzură al discului de tăiere. Dacă este necesar, înlocuiți discul de tăiere. |
| Discul de tăiere este răsucit. | Rolele de susținere sunt instalate prea strâns. | Reglați tensionarea rolelor de susținere. |
| | Discul de tăiere este prea fierbinte. | Verificați debitul de apă. Dacă este necesar, reglați debitul de apă. |
| Segmentele se rup. | Discul de tăiere este îndoit, răsucit sau întrepinerea este incorect efectuată. | Examinați gradul de uzură al discului de tăiere. Dacă este necesar, înlocuiți discul de tăiere. |
| Discul de tăiere taie prea lent. | Se utilizează un disc de tăiere incorect pentru materialul de tăiat. | Înlocuiți-l cu discul de tăiere recomandat. |
| Discul de tăiere alunecă în tăietură. | Rolele de ghidare nu se mișcă liber și nu pot împinge discul de tăiere suficient de puternic pe roata conducătoare. | Asigurați-vă că manșoanele rolelor de ghidare se pot deplasa liber în interior și în exterior. Dacă este necesar, demontați rolele de ghidare. Curățați-le și ungeți-le înainte de a le instala din nou. |
| | Roata conducătoare este uzată. Materialul abraziv și apa insuficientă în timpul funcționării determină o uzură mai rapidă a roții conducătoare. | Examinați uzura roții conducătoare. Dacă este necesar, înlocuiți roata conducătoare. |
| | Flanșa rolei de ghidare este uzată. Când mai mult de jumătate din lățimea flanșei este uzată, discul de tăiere patinează. | Examinați gradul de uzură al rolelor de ghidare. Dacă este necesar, înlocuiți rolele de ghidare. |
| | Canalul discului și muchia interioară sunt uzate. Aceasta se datorează spălării mai reduse a materialului abraziv și/sau uzurii roții conducătoare. | Examinați gradul de uzură al discului de tăiere, al roții conducătoare și al rolelor de ghidare. Dacă este necesar, înlocuiți-le. Verificați debitul de apă. |

Date tehnice

Date tehnice

| | 14 in. | 17 in. |
|--|--|-----------|
| Motor | | |
| Motor electric | Frecvență înaltă, FI | |
| Turație maximă arbore de ieșire, rot/min | 8800 | |
| Operare trifazică, putere motor - kW max. | 5,5 | |
| Operare monofazică, putere motor - kW max. | 3 | |
| Monofazică, V | 120-240 | |
| Greutate | | |
| Motoferăstrău fără disc de tăiere și pachet de cabluri, lbs/kg | 25,8/11,7 | 27,3/12,4 |
| Pachet de cabluri de 5 m, lbs/kg | 1,4/3,1 | |
| Răcire cu apă | | |
| Răcirea cu apă a motorului | Da | |
| Răcirea cu apă a discului | Da | |
| Presiune max. recomandată a apei, PSI/bari | 87/6 | |
| Debit de apă minim recomandat, l/min, qt/min | 4,0 la o temperatură a apei de 15 °C, 4,2 la o temperatură a apei de 59 °F | |
| Racord de conexiune | Tip Gardena® | |
| Emisii de zgomot ⁴ | | |
| Nivel de putere acustică, măsurat dB(A) | 110 | |
| Niveluri de zgomot ⁵ | | |
| Nivel de presiune acustică la urechea operatorului, dB(A) | 99 | |
| Niveluri de vibrații, a_{hveq} ⁶ | | |
| Mâner frontal, m/s ² | 2,4 | 2,7 |
| Mâner spate, m/s ² | 1,5 | 1,9 |

Echipament de tăiere

| Disc de motoferăstrău circular, mm/in. | Adâncime max. de tăiere, mm/in. | Viteză periferică maximă, m/s / ft/min | Turație maximă disc de tăiere, rot/min | Greutate disc, kg/lbs |
|--|---------------------------------|--|--|-----------------------|
| 370/14 | 270/10,6 | 40/7900 | 2000 | 0,8/1,8 |

⁴ Emisiile de zgomot din mediul înconjurător măsurate ca putere a sunetului (L_{WA}), în conformitate cu EN 60745-2-22. Incertitudine de măsurare estimată 3 dB(A).

⁵ Nivel de presiune acustică în conformitate cu EN 60745-2-22. Incertitudine de măsurare estimată 3 dB(A).

⁶ Nivel de vibrații, conform EN 60745-2-22. Datele raportate pentru nivelul de vibrații prezintă o dispersie statistică tipică (abatere standard) de 1,0 m/s². Valorile vibrațiilor sunt valabile pentru operare manuală.

| Disc de motofierăș- trău circular, mm/in. | Adâncime max. de tăiere, mm/in. | Viteză periferică ma- ximă, m/s / ft/min | Turație maximă disc de tăiere, rot/min | Greutate disc, kg/lbs |
|--|--|---|---|------------------------------|
| 425/17 | 325/12,8 | 40/7900 | 1760 | 1,1/2,3 |

Declarație de conformitate

Declarație de conformitate UE

Noi, Husqvarna AB, SE-561 82 Huskvarna, SUECIA,
tel: +46-36-146500, declarăm pe propria răspundere, că
produsul:

| | |
|---------------------|-----------------------------------|
| Descriere | Mașină de tăiat portabilă |
| Marcă | HUSQVARNA |
| Tip/Model | K 7000 Ring |
| Identificare | Numere de serie începând din 2022 |

respectă în totalitate următoarele directive și
regulamente UE:

| Directivă/Regulament | Descriere |
|-----------------------------|---|
| 2006/42/EC | „privind echipamentele tehnice” |
| 2014/30/EU | „referitoare la compatibilitate electromagnetică” |
| 2011/65/EU | „privind interzicerea substanțelor periculoase” |

și că au fost aplicate următoarele standarde și/sau
specificații tehnice:

EN ISO 12100:2010

EN 60745-2-22:2011/A11:2013

EN 55014-1:2017

EN 55014-2:2015

EN 61000-3-2:2014

EN 61000-3-3:2013

EN IEC 63000:2018

Partille, 2022-10-12



Fredrik Sandinge

Director pentru cercetare și dezvoltare

Echipamente pentru tăiere și găurire diamantată în
beton

Husqvarna AB, Divizia pentru construcții

Responsabil pentru documentația tehnică



İçindekiler

| | | | |
|---------------|----|-------------------------------|----|
| Giriş..... | 64 | Taşıma, depolama ve atma..... | 88 |
| Güvenlik..... | 66 | Sorun giderme..... | 88 |
| Montaj..... | 73 | Teknik veriler..... | 90 |
| Çalışma..... | 76 | Uyumluluk Bildirimi..... | 91 |
| Bakım..... | 83 | | |

Giriş

Ürün açıklaması

Bu Husqvarna K 7000 Ring, taşınabilir bir el tipi kesme makinesidir. Çalıştırmak için ürünü gerekli güç ünitesine bağlayın.

Kullanım amacı

Bu ürün duvar, beton ve çelik gibi sert malzemeleri kesmek için kullanılır. Ürünü başka işler için kullanmayın.

Ürüne genel bakış

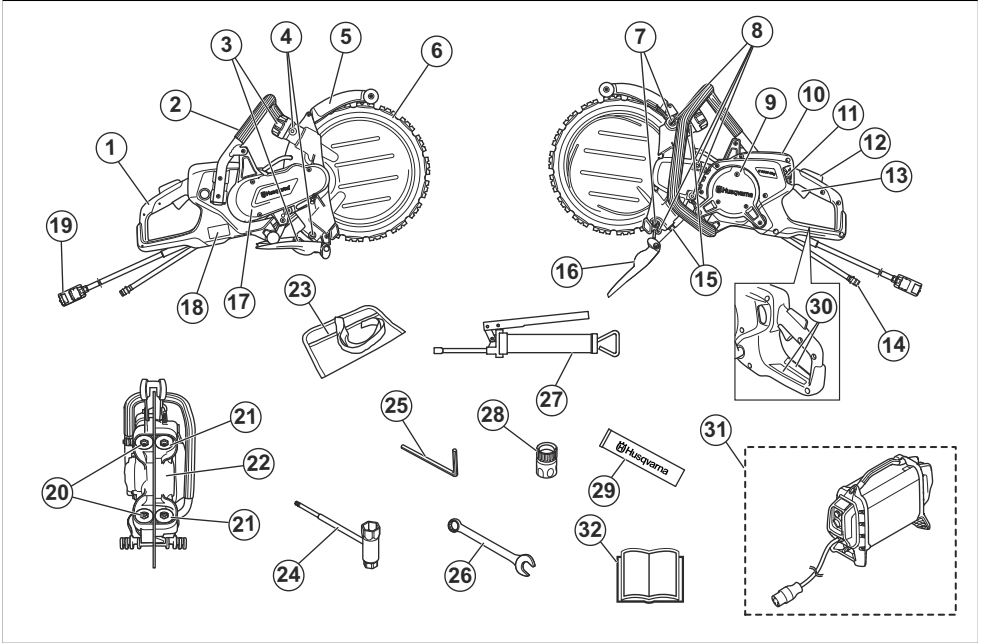

1. Arka tutma yeri
2. Ön tutma yeri
3. Kılavuz silindirleri için kontrol
4. Gres memeleri
5. Bıçak siperliği
6. Elmas bıçak (birlikte verilmez)
7. Ayar vidaları
8. Destek silindiri kapağı için vidalar
9. Kontrol kapakları
10. Ekran

11. Su musluğu
12. Güç tetiği kilidi
13. Güç tetiği
14. Su bağlantısı, giriş
15. Destek silindiri kolları için kilit somunları
16. Sprey siperliği
17. Kayış koruyucusu
18. Nominal değerler plakası
19. Güç ünitesi bağlantısı
20. Kılavuz silindirleri
21. Destek silindirleri
22. Tahrik tekerleği
23. Alet çantası
24. Kombine anahtar
25. Alyan anahtarı, 6 mm
26. Açık anahtar, 19 mm
27. Gres tabancası
28. Su konektörleri, Gardena®
29. Rulman gresi
30. Bilgi ve uyarı etiketi
31. Husqvarna yüksek frekanslı güç ünitesi (gereklidir, ürünle birlikte temin edilmez)
32. Kullanım kılavuzu

Ürün üzerindeki semboller



UYARI: Bu ürün, tehlikeli olabilir ve operatör ya da başkaları açısından ciddi yaralanmalara veya ölüme neden olabilir. Dikkatli olun ve ürünü doğru kullanın.



Bu ürünü kullanmadan önce kullanım kılavuzunu dikkatlice okuyun ve talimatları anladığınızdan emin olun.



Onaylı koruyucu baret, kulak koruma ekipmanı, koruyucu gözlük ve solunum koruması kullanın. Bkz. *Kişisel koruyucu ekipman sayfa: 69.*



Keserken toz oluşur. Toz solunursa yaralanmalara neden olabilir. Onaylı solunum koruma ekipmanı kullanın. Daima iyi havalandırma koşulları sağlayın.



Kesim bacağından çıkan kıvılcımlar yakıt, ahşap, giysiler, kuru çim veya diğer yanıcı malzemelerde yangına neden olabilir.



UYARI!! Geri tepmeler ani, hızlı ve şiddetli olabilir ve tehdit edici hayati yaralanmalara neden olabilir. Ürünü kullanmadan önce talimatları okuyun ve anlayın. Bkz. *Gerçek tepme sayfa: 76.*



Kesim bacağına çatlak veya başka hasar olmadığından emin olun.



Dairesel testere bıçakları kullanmayın.



Bu ürün, yürürlükteki AB Direktiflerine uygundur.



Çevreyle ilgili işaret. Ürün ya da ürünün ambalajı evsel atık değildir. Ürünü elektrikli ve elektronik ekipmanlara özel bir geri dönüşüm merkezinde geri dönüştürün.

Not: Ürünün üzerindeki diğer semboller/etiketler, bazı pazarların sertifikalandırma gereklilikleri ile ilgilidir.

Nominal değerler plakası



1. Sıra: Marka, model (X, Y)
2. Sıra: Ürün kimliği
3. Sıra: Seri No. ve imalat tarihi (Y, W, X): Yıl, Hafta, Sıra No.
4. Sıra: Üretici
5. Sıra: Üretici adresi
6. Sıra: Çıkış gücü, kesim bacağı devri, kesim bacağı kapasitesi
7. Sıra: Menşee ülke

Üründe oluşabilecek hasarlar

Aşağıdaki durumlarda ürünümüzde oluşabilecek hasarlardan sorumlu olmayız:

- ürünün hatalı bir şekilde onarılması,
- ürünün, üretici tarafından onaylanmayan veya üreticiden alınmayan parçalarla tamir edilmesi,

- üründe, üreticiden alınmayan veya üretici tarafından onaylanmayan bir aksesuar bulunması,

- ürünün, onaylı bir servis merkezinde veya yetkili bir kurum tarafından tamir edilmemesi.

Güvenlik

Güvenlik tanımları

Kılavuzdaki önemli kısımları vurgulamak için uyarılar ve notlar kullanılmıştır.



UYARI: Kılavuzdaki talimatlara uyulmadığı takdirde operatör veya çevredeki kişiler için ciddi yaralanma veya ölüm tehlikesi varsa kullanılır.



DİKKAT: Kılavuzdaki talimatlara uyulmadığı takdirde ürünün, diğer malzemelerin veya çevrenin zarar görme riski olduğunda kullanılır.

Not: Belirli bir durumda bilgi verilmesi gerektiğinde kullanılır.

Genel elektrikli alet güvenlik uyarıları



UYARI: Bu elektrikli aletle birlikte verilen tüm güvenlik uyarılarını, talimatları, çizimleri ve teknik özellikleri okuyun. Aşağıda listelenen talimatların göz ardı edilmesi elektrik çarpmasına, yangına ve/veya ciddi yaralanmaya neden olabilir.

Tüm uyarı ve talimatları ilerde başvurmak üzere saklayın. Uyarılardaki "elektrikli alet" ifadesi, şebeke akımıyla çalışan (kablolu) elektrikli aletinizi veya aküyle çalışan (kablosuz) elektrikli aletinizi belirtmektedir.

Çalışma alanı güvenliği

- **Çalışma alanını temiz ve iyi aydınlatılmış tutun.** Kalabalık veya karanlık alanlar kazalara neden olabilir.
- **Elektrikli aletleri yanıcı sıvıların, gazların veya tozların bulunduğu patlayıcı ortamlarda çalıştırmayın.** Elektrikli aletler, toz veya gazı ateşleyebilecek kıvılcımlar çıkarır.
- **Elektrikli aletleri kullanırken çocukları ve yanınızdakileri uzakta tutun.** Dikkatinizin dağılması, kontrolü kaybetmenize neden olabilir.

Elektrik güvenliği

- **Elektrikli aletlerin fişleri prize uygun olmalıdır.** Hiçbir zaman fişler üzerinde herhangi bir değişiklik yapmayın. Değiştirilmemiş fişler ve uygun prizler elektrik çarpması riskini azaltır.
- **Boru, radyatör, alan, soğutucu gibi topraklı yüzeylerle vücut temasından kaçının.** Vücudunuz topraklı ise elektrik çarpması riski artar.

- **Elektrikli aletleri yağmura veya ıslak koşullara maruz bırakmayın.** Elektrikli aletin içine giren su, elektrik çarpması riskini artırır.
- **Kabloyu kötü kullanmayın.** Kabloyu asla elektrikli aleti taşımak, çekmek veya fişini çıkarmak için kullanmayın. Kabloyu ısıdan, yağdan, keskin kenarlardan veya hareketli parçalardan uzakta tutun. Hasar görmüş veya dolaşmış kablolar elektrik çarpması riskini artırır.
- **Elektrikli aleti dış mekanda kullanırken, dış mekan kullanımına uygun bir uzatma kablosu kullanın.** Dış mekan için uygun bir kordon kullanmak, elektrik çarpması riskini azaltır.
- **Elektrikli aleti mutlaka nemli bir ortamda çalıştırmanız gerekiyorsa kaçak akım koruma şalteri (RCD) bir güç kaynağı kullanın.** Kaçak akım koruma şalteri (RCD) kullanmak elektrik çarpması riskini azaltır.



DİKKAT: Su elektrik sistemine veya motora kaçıp makineye hasar verebileceği veya kısa devreye neden olabileceği için makineyi baskın suyla yıkamayın.

Kişisel güvenlik

- **Elektrikli aletleri kullanırken dikkatinizi yaptığınız işe verin, gözünüzü işinizden ayırmayın ve sağduyulu olun.** Yorgunken veya uyuşturucu, alkol ya da ilaç etkisi altındayken elektrikli aletleri kullanmayın. Elektrikli alet kullanırken bir anlık bir dikkatsizlik, ciddi yaralanmaya neden olabilir.
- **Kişisel koruyucu ekipmanlar kullanın. Daima koruyucu gözlük takınız.** Uygun durumlarda toz maskesi, kaymayan güvenlik ayakkabıları, çelik başlık veya kulak koruma aygıtı gibi koruyucu ekipman kullanımını yaranmalarını azaltır.
- **İstlenmeyen çalıştırmaları önleyin. Güç kaynağına ve/veya akü grubuna bağlamadan, aracı kaldırmadan veya taşımadan önce anahtarın KAPALI konumunda olduğundan emin olun.** Elektrikli aletleri parmağınız güç anahtarının üzerindenken taşımak veya güç anahtarı açık konumda olan elektrikli aletlere güç vermek kazalara davetiye çıkarır.
- **Elektrikli aleti açmadan önce ayarlama anahtarlarını veya İngiliz anahtarlarını çıkartın.** Elektrikli aletin dönen kısmına takılı bırakılan İngiliz anahtarı veya anahtar yaralanmaya neden olabilir.
- **Makineyi kullanırken erişim alanınızın dışındaki yerlere uzanmaya çalışmayın. Her zaman yere sağlam basın ve dengeli koruyun.** Bu, elektrikli aletin beklenmedik durumlarda daha iyi kontrolünü sağlar.

- **Gerektiği gibi giyinin Bol elbise veya takı giymeyin. Saçınızı, elbisenizi ve eldivenlerinizi hareketli parçalardan uzakta tutun.** Hareketli parçalarla bol giysiler, takılar veya uzun saçlar takılabilir.
- **Cihazlar toz çekme ve toplama takımı bağlantısı ile geldiysen bunların bağı olduğundan ve düzgün kullanıldığından emin olun.** Toz toplama özelliği tozla ilgili tehlikeleri azaltabilir.
- **Aletleri sık kullanmanın verdiği aşinalıkla kendinizi rahat hissedip alet güvenli ikelerini görmezden gelmeyin.** Dikkatsizce gerçekleştirilen işlemler bir anda ciddi yaralanmalara neden olabilir.
- **Elektrikli aletin kullanımı sırasında meydana gelen titreşim emisyonu, aletin kullanıldığı şekle bağlı olarak belirlenen toplam değerden farklılık gösterebilir.** Operatörler, gerçek kullanım koşullarını ve ortamlarını dikkate alarak kendilerini koruyacak doğru önlemleri belirlemelidir (aletin kapalı kaldığı ve rölatide çalıştığı zamanlar gibi çalışma zamanlarıyla ilgili tüm hususlar dikkate alınmalıdır).
- **Motor çalışırken bıçaktan belirli bir mesafede durun.**

Elektrikli alet kullanımı ve bakımı

- **Elektrikli aleti zorlamayın. Yapacağınız iş için uygun olan elektrikli aleti kullanın.** Doğru elektrikli alet, tasarlandığı oranda işi daha iyi ve güvenli yapar.
- **Anahtar, elektrikli aleti açıp kapatmıyorsa elektrikli alet kullanmayın.** Anahtar ile kontrol edilemeyen elektrikli aletler tehlikelidir ve onarılmalıdır.
- **Herhangi bir ayarlama yapmadan, aksesuar değiştirmeden veya elektrikli aletleri saklamadan önce elektrikli aletin güç kaynağı fişini çekin ve/veya akü grubunu çıkarın.** Bu tür önleyici güvenlik önlemleri, elektrikli aletin kazara çalıştırılma riskini azaltır.
- **Kullanılmayan elektrikli aletleri çocukların erişemeyeceği yerde saklayın ve elektrikli alete veya elektrikli alet kullanmak üzere bu talimatları yabancı olan kişilere izin vermeyin.** Elektrikli aletler, eğitimsiz kullanıcıların elinde tehlikelidir.
- **Elektrikli aletlerin bakımını yapın.** Hareketli parçaların yanlış konumlandırılması veya takılması, parçaların kırılması ve elektrikli aletin çalışmasını etkileyebilecek herhangi bir durum olup olmadığını kontrol edin. Hasarlı ise kullanmadan önce elektrikli alet tamir ettirin. Çoğu kaza yetersiz bakım yapılmış elektrikli aletlerden kaynaklanmaktadır.
- **Kesme araçlarını keskin ve temiz tutun.** Bakımı düzgün yapılmış, kesen tarafları yeterli keskinlikte olan kesme araçlarının takılma ihtimali daha az olup kontrol etmesi daha kolaydır.
- **Elektrikli alet, aksesuarlar, araç parçaları vb. bileşenleri, çalışma koşullarını ve yapılacak işi göz önünde tutarak bu talimatlara uygun şekilde kullanın.** Elektrikli aletin düşünülme amaçlar dışında kullanılması tehlikeli bir duruma yol açabilir.
- **Tutma yerlerini ve kavrama yüzeylerini kuru, temiz, gres ve yağdan arındırılmış halde tutun.** Kaygan tutma yerleri ve kavrama yüzeyleri beklenmedik

durumlarda aletin güvenli bir şekilde kullanılmasına ve kontrol edilmesine izin vermez.

- **Üreticinin onayını almadan makinenin orijinal tasarımında hiçbir şekilde değişiklik yapmayın.** Daima orijinal yedek parça kullanın. Ürün üzerinde yetkisiz olarak değişiklik yapılması ve/veya onaylı olmayan aksesuarların kullanılması, ürünün kullanan kişinin ya da başka kişilerin yaralanmasına veya ölümüne neden olabilir.
- **Çalışma alanında veya kesilecek malzemeden boru veya elektrik kablosu geçmediğinden emin olun.**
- **Daima gaz borularının yönlendirildiği yeri kontrol edin ve belirleyin.** Gaz borularına yakın yerde kesim yapmak daima tehlikelidir. Patlama riski göz önünde bulundurularak kesim işlemi yaparken kıvılcım çıkmadığından emin olun. Göreve konsantre olun ve odaklanın. Dikkatsizlik, ciddi yaralanmalara veya ölüme neden olabilir.

Servis

- **Elektrikli aletinizin yalnızca aynı yedek parçalar kullanan uzman bir tarımcı tarafından servis işlemi görmesini sağlayın.** Bu, elektrikli aletin güvenliğinin sağlanması için gereklidir.
- **Hasarlı akü gruplarına asla servis işlemi uygulamayın.** Akü gruplarının servis işlemleri yalnızca üretici veya yetkili servis sağlayıcıları tarafından gerçekleştirilmelidir.

Kesme makinesi güvenlik uyarısı

- **Aletle birlikte verilen koruma, elektrikli alete sabit bir şekilde takılmalıdır ve disk, maksimum güvenlik için operatöre doğru olabildiğince az çıkıntı yapacak şekilde yerleştirilmelidir.** Kendinizi ve çevredeki diğer kişileri, dönen diskin düzleminde uzakta tutun. Koruma, operatörü kırık disk parçalarına ve diskin yanlışlıkla temas etmesine karşı korumaya yardım eder.
- **Elektrikli aletiniz için sadece bağlı takviyeli veya elmas kesme disklerini kullanın.** Bir aksesuarın elektrikli aletinize takılabiliyor olması güvenli çalışmayı garanti etmez.
- **Aksesuarın nominal hızı, en az elektrikli alet üzerinde gösterilen maksimum hıza eşit olmalıdır.** Nominal hızından daha yüksek hızda çalışan aksesuarlar kırılabilir ve parçalanabilir.
- **Diskler sadece tavsiye edilen uygulamalar için kullanılmalıdır. Örneğin, kesme diskinin yan tarafıyla taşlama yapmayın.** Aşındırıcı kesme diskleri, çevresel taşlama için amaçlıdır. Bu disklere uygulanan yan kuvvetler, kırılmalarına neden olabilir.
- **Daima, seçtiğiniz disk için doğru çapta olan hasarsız disk flanşlarını kullanın.** Uygun disk flanşları, disk destekleyerek diskin kırılma olasılığını azaltır.
- **Büyük elektrikli aletlerin aşınan takviyeli tekerlerini kullanmayın.** Büyük elektrikli aletlerle kullanılması amaçlanan tekerlekler, yüksek hızlı daha küçük aletler için uygun değildir ve patlayabilir.

Geri tepme ve ilgili uyarılar

- **Aksesuarınızın dış çapı ve kalınlığı, elektrikli aletinizin kapasite derecesi dahilinde olmalıdır.** Hatalı boyutlandırılan aksesuarlar, yeterli şekilde korunamaz veya kontrol edilemez.
- **Disklerin ve flanşların mil boyutu, elektrikli aletin miline doğru şekilde uymalıdır.** Elektrikli aletin montaj donanımına uygun olmayan mil delikleri bulunan diskler ve flanşlar dengesizleşecek ve aşırı şekilde sarsılacaktır. Bunlar ayrıca kontrolün kaybedilmesine yol açabilir.
- **Hasarlı diskleri kullanmayın. Her kullanımdan önce disklerde talaş veya çatlak olup olmadığını kontrol edin. Elektrikli alet veya disk düşürülürse hasar oluşup oluşmadığını kontrol edin veya hasarsız bir disk takın. Diski inceledikten ve taktıktan sonra, dönen diskin düzlemini kendinizden ve etraftaki kişilerden uzak tutun ve elektrikli aleti maksimum yüksüz hızda bir dakika boyunca çalıştırın.** Diskler hasarlıysa bu test süresi içinde parçalara ayrılır.
- **Kişisel koruyucu ekipman giyin. Uygulamaya bağlı olarak yüz kalkanı veya güvenlik gözlükleri takın. Uygun durumlarda toz maskesi, kulak koruma ekipmanı, eldiven ve küçük iş parçası kıymıklarını durdurabilecek bir atölye önlüğü giyin.** Koruyucu gözlük, farklı uygulamaların ortaya çıkardığı uçan kırıntıları durdurabilecek kapasitede olmalıdır. Toz maskesi veya solunum aygıtı, kullanımınız sonucunda oluşan parçacıkları filtreleyebilmelidir. Yüksek yoğunluklu gürültüye uzun süre maruz kalmak işitme kaybına neden olabilir.
- **Çevredeki kişileri, çalışma alanından güvenli mesafede tutun. Çalışma alanına giren kişiler, kişisel koruyucu ekipman giymelidir.** İş parçasının kıymıkları veya kırılan disk uçabilir ve yakın çalışma alanının ötesinde yaralanmaya neden olabilir.
- **Kesme aksesuarının gizli kablo bağlantılarıyla temas edebileceği durumlarda çalışırken elektrikli aleti yalnızca yalıtılmış kavrama yüzeylerinden tutun.** "Yüklü" bir kabloya temas eden kesme aksesuarı, elektrikli aletin açtıkları metal parçalarına elektrik yükleyebilir ve kullanan kişiye elektrik şoku verebilir.
- **Kabloyu dönen aksesuardan uzak tutun.** Kontrolü kaybederseniz kablo kesilebilir ya da takılabilir ve eliniz ya da kolunuz dönen diske doğru çekilebilir.
- **Aksesuar tamamen durana dek elektrikli aleti asla yere bırakmayın.** Dönen disk, yüzeyi kavrayabilir ve elektrikli aletin kontrolünü kaybetmenize neden olabilir.
- **Elektrikli aleti yanınızda taşırken çalıştırmayın.** Dönen aksesuarla yanlışlıkla temas edilmesi durumunda, giysiniz takılabilir ve aksesuar vücudunuza doğru çekilebilir.
- **Elektrikli aletin hava girişlerini düzenli olarak temizleyin.** Motorun fanı, tozu muhafazanın içine doğru çekecek ve toz metalin aşırı şekilde birikmesi, elektrik tehlikelerine neden olabilir.
- **Elektrikli aleti yanıcı maddelerin yakınında çalıştırmayın.** Kıvılcıklar bu maddelerin alev almasına sebep olabilir.

- **Geri tepme, sıkışmış veya takılmış dönen diske verilen ani bir reaksiyondur.** Sıkışma veya takılma, dönen diskin hızla durmasına neden olur. Bu durum kontrolsüz elektrikli aleti, bağlantı noktasında diskin dönüş yönünün tersine doğru iter.
- **Örneğin aşındırıcı bir disk, iş parçası nedeniyle takılırsa veya sıkışınca sıkışma noktasına giren diskin kenarı, diskin kalkmasına veya tepmesine neden olan maddenin yüzeyine saplanır.** Disk, sıkışma noktasında diskin hareket yönüne bağlı olarak operatöre doğru veya operatörden uzağa doğru hareket eder. Aynı zamanda aşındırıcı diskler bu koşullarda kırılabilir.
- **Geri tepme, elektrikli aletin hatalı kullanılmasından ve/veya hatalı çalışma prosedürlerinden/koşullarından kaynaklanır ve aşağıda belirtilen uygun önlemlerin alınması suretiyle önlenir.**
- **Elektrikli aleti sıkı şekilde kavrayın ve vücudunuzu ve kolunuzu, geri tepme kuvvetlerine karşı koyacak şekilde yerleştirin.** Başlatma sırasında geri tepme veya tork reaksiyonu üzerinde maksimum kontrol elde etmek için verilirse daima yardımcı kolu kullanın. Operatör, uygun önlemler alırsa tork reaksiyonlarını veya geri tepme kuvvetlerini kontrol edebilir.
- **Elinizi asla dönen aksesuarın yakınına koymayın.** Aksesuar elinize geri tepabilir.
- **Vücudunuzu dönen diske aynı hizaya getirmeyin.** Geri tepme, aleti takılma noktasında diskin dönüş yönünün tersine doğru itebilir.
- **Köşeler ve keskin kenarlar gibi yerlerde çalışırken dikkatli olun.** Aksesuarı sektirmeyin ve sıkıştırmayın. Köşeler, keskin kenarlar veya sıçrama, dönen aksesuarı sıkıştıırabilir ve kontrol kaybına ya da geri tepmeye neden olabilir.
- **Testere zinciri, ahşap oyma bıçağı, çevresel boşluğu 10 mm'nin üzerinde olan bölünmüş elmas disk veya dişli testere zinciri takmayın.** Bu bıçaklar, sık geri tepmeye ve kontrol kaybına neden olur.
- **Diski "sıkıştırmayın" veya aşırı baskı uygulamayın.** Aşırı derin bir kesim yapmaya çalışmayın. Diske aşırı gerilim uygulamak, yükü artırmanın yanı sıra diskin kesik içinde bükülmeye veya saplanmaya olan yatkınlığını ve geri tepme ya da disk kırılma olasılığını artırır.
- **Disk saplandığında veya herhangi bir nedenden dolayı kesim durdurulmak istendiğinde elektrikli aleti kapatın ve disk tam olarak duruncaya kadar elektrikli aleti hareketsiz tutun.** Disk hareket halindeyken diski kesim yerinden çıkarmaya asla çalışmayın. Aksi halde geri tepme yaşanabilir. Disk sarılmasının nedenini ortadan kaldırmak için araştırma yapın ve düzeltici önlem alın.
- **İş parçası üzerinde kesme işlemine yeniden başlamayın.** Diskin tam hıza ulaşmasına izin verin ve kesim yerine dikkatli bir şekilde yeniden giriş yapın. Elektrikli alet iş parçası üzerinde yeniden başlatılırsa disk sarılabilir, yukarı çıkabilir veya geri tepebilir.

- **Diskin sıkışma ve geri tepme riskini en aza indirmek için panelleri veya aşırı büyük iş parçalarını destekleyin.** Büyük iş parçaları kendi ağırlıkları altında çökme eğilimindedir. Destekler, kesme hattının yakınındaki iş parçasının altına ve disk doğrultusunun her iki yanından iş parçasının kenarlarına yerleştirilmelidir.
- **Mevcut duvarlara veya diğer gölgeli bölgelere "çepi kesme" işlemi uygularken normalden daha dikkatli olun.** Çıktıntılı disk, gaz veya su boruları ile elektrik kablolarını ya da geri tepmeye neden olabilecek nesnelere kesebilir.

Genel güvenlik talimatları



UYARI: Ürünü kullanmadan önce aşağıdaki uyarı talimatlarını okuyun.

- El tipi kesici, dikkatsizce ya da yanlış kullanıldığında tehlikeli bir alettir ve ciddi yaralanmalara veya ölüme neden olabilir. Bu kullanım kılavuzunun içeriğini okumanız ve anlamanız çok önemlidir. İlk kez kullanacak olan operatörlere ayrıca ürünü kullanmadan önce uygulamalı eğitim verilmesi önerilir.
- Bu üründe değişiklik yapmayın. Üretici tarafından onaylanmayan değişiklikler ciddi yaralanmaya veya ölüme neden olabilir.
- Üründe başka kişilerin değişiklik yapmış olması mümkünse ürünü çalıştırmayın.
- Her zaman orijinal aksesuar ve yedek parçaları kullanın. Üretici tarafından onaylanmayan aksesuarlar ve yedek parçalar ciddi yaralanmaya veya ölüme neden olabilir.
- Ürünü temiz tutun. İşaretleri ve etiketleri net bir şekilde okuyabildiğinizden emin olun.
- Çocukların veya ürünün kullanılması konusunda eğitilmemiş yetişkinlerin ürünü kullanmasına veya üründe servis işlemleri yapmasına hiçbir zaman izin vermeyin.
- Kullanım kılavuzunun içindekileri okuyup anlamadan kimsenin ürünü çalıştırmasına izin vermeyin.
- Ürünü yalnızca yetkili kişilerin çalıştırmasına izin verin.
- Bu ürün, çalışırken elektromanyetik bir alan oluşturur. Bu alan, bazı koşullarda aktif veya pasif tıbbi implantlarda girişime neden olabilir. Ciddi yaralanmaya veya ölüme neden olabilecek durumların ortaya çıkma riskini azaltmak için tıbbi implantı olan kişilerin bu ürünü çalıştırmadan önce doktorları ve tıbbi implant üreticileriyle konuşmalarını öneririz.
- Bu kullanım kılavuzundaki bilgiler asla profesyonel beceri ve deneyimlerin yerini alamaz. Kendinizi kullanımla ilgili güvensiz hissettiğiniz bir durumda kalırsanız çalışmayı bırakın ve uzman tavsiyesini alın. Servis bayinize danışın. Emin olmadığınız hiçbir işlemi denemeyin.

Kullanım için güvenlik talimatları



UYARI: Ürünü kullanmadan önce aşağıdaki uyarı talimatlarını okuyun.

- El tipi kesiciyi kullanmadan önce geri tepmenin etkilerini ve bundan nasıl kaçınacağını anlamanız gerekir. Bkz. *Geri tepme sayfa: 76*.
- Güvenlik kontrollerini, bakımı ve servisi bu kullanım kılavuzunda belirtildiği şekilde gerçekleştirin. Bazı bakım ve servis işlemlerinin yetkili servis merkezi tarafından gerçekleştirilmesi gerekir. Bkz. *Bakım için güvenlik talimatları sayfa: 73*.
- Arızalıysa ürünü kullanmayın.
- Ürünü yorgun, hasta veya alkol ya da ilaç etkisi altındayken kullanmayın. Bu koşullar; görmeniz, dikkatiniz, koordinasyonunuz ya da karar alma yetiniz üzerinde istenmeyen etkilere neden olabilir.
- Kayış ve kayış siperliği takılmadan ürünü çalıştırmayın. Kavrama gevşeyebilir ve yaralanmalara neden olabilir.
- Kesim bıçağından çıkan kıvılcıklar benzin, gaz, ahşap, gıysiler ve kuru çim gibi yanıcı maddelerin alev almasına neden olabilir.
- Asbest malzemeyi kesmeyin.

Kişisel koruyucu ekipman



UYARI: Ürünü kullanmadan önce aşağıdaki uyarı talimatlarını okuyun.

- Çalışma sırasında her zaman onaylı kişisel koruyucu ekipman kullanın. Kişisel koruyucu ekipman yaralanma riskini ortadan kaldırmaz, ancak bir kaza durumunda yaralanmanın ciddiyetini azaltacaktır. Doğru ekipmanı seçmek için servis bayinizden yardım isteyin.
- Onaylı koruyucu baret kullanın.
- Onaylanmış kulak koruma ekipmanı kullanın. Uzun süre gürültüye maruz kalınması sürekli işitme bozukluğuna yol açabilir. Kulak koruma ekipmanını taktığınızda uyarı sinyallerine veya bağırma seslerine dikkat edin. Motor durur durmaz mutlaka kulak koruma aygıtınızı çıkarın.
- Fırlayan nesnelere neden olduğu yaralanma riskini azaltmak için onaylı koruyucu gözlük kullanın. Yüz maskesi kullandığınızda onaylı koruma gözlüğü de takmanız gerekir. Onaylı koruma gözlükleri ABD'de ANSI Z87.1 veya AB ülkelerinde EN 166 standardıyla uyumlu olmalıdır. Siperlikler, EN 1731 standardıyla uyumlu olmalıdır.
- Ağır hizmet tipi eldiven kullanın.
- Onaylı solunum koruması kullanın. Malzemeleri işleyen ya da şekillendiren kesici, kazıyıcı ve matkap gibi ürünlerin kullanımı sağlığa zararlı kimyasallar içeren tozların ve buharların üretilmesine sebep

olabilir. İşlem yapacağınız malzemenin yapısını kontrol edin ve uygun solunum maskesi kullanın.

- Tam hareket özgürlüğü sağlayan, tam oturan, ağır hizmet tipi ve rahat giysiler kullanın. Kesme işlemi kıyafetlerin alev almasına neden olabilecek kıvılcımlar üretir. Husqvarna, alev geciktiricili pamuk veya ağır kot kumaşından giysiler giymenizi önerir. Naylon, polyester veya suni ipek gibi malzemelerden yapılan giysiler giymeyin. Bu malzemeler alev alırsa eriyebilir ve cilde yapışabilir. Şort giymeyin.
- Çelik parmak uçlu ve kaymaz tabanlı botlar giyin.
- Her zaman yakında ilk yardım kiti bulundurun.



- Kesim bıçağından kıvılcım çıkabilir. Her zaman bir yangın söndürücü bulundurun.

Titreşim güvenliği



UYARI: Ürünü kullanmadan önce aşağıdaki uyarı talimatlarını okuyun.

- Ürünün çalışması sırasında, titreşimler üründen operatöre doğru hareket eder. Ürünün düzenli ve sık kullanılması operatörün yaralanmasına veya sık kullanılması operatörün yaralanmasına veya yaralanma derecesinin artmasına neden olabilir. Parmaklar, eller, bileklikler, kollar, omuzlar ve/veya sinirler ve kan kaynağında ya da vücudun diğer bölümlerinde yaralanmalar meydana gelebilir. Yaralanmalar güçten düşürücü ve/veya kalıcı olabilir ve haftalar, aylar veya yıllar boyunca kademeli olarak artabilir. Olası yaralanmalar arasında kan dolaşım sistemi, sinir sistemi, eklemler ve diğer vücut yapılarının hasar görmesi bulunur.
- Belirtiler ürünün çalışması sırasında veya başka zamanlarda oluşabilir. Belirtileriniz varsa ve ürünü kullanmaya devam ederseniz belirtiler artabilir veya kalıcı olabilir. Bu belirtiler veya başka belirtiler ortaya çıkarsa tıbbi yardım alın:
 - Uyuşma, his kaybı, karıncalanma, iğnelenme, ağrı, yanma, zonklama, sertlik, uyuşukluk, güç kaybı, cilt renginde veya durumunda değişiklikler.
- Soğuk havalarda belirtiler artabilir. Ürünü soğuk ortamlarda kullanırken sıcak giysiler giyin ve ellerinizi sıcak ve kuru tutun.
- Doğru titreşim seviyesini korumak için kullanım kılavuzunda belirtilen şekilde ürün üzerinde bakım yapın ve ürünü çalıştırın.

- Üründe, tutma yerlerinden operatöre gelen titreşimleri azaltan bir titreşim azaltma sistemi bulunur. Bırakın işi ürün yapsın. Ürünü zorla itmeyin. Ürünü tutma yerlerinden hafifçe tutun ancak ürünü kontrol ettiğinizden ve güvenli bir şekilde çalıştırdığınızdan emin olun. Tutma yerlerini uç durma noktalarına gereğinden fazla tutmayın.
- Ellerinizi sadece tutma yeri veya tutma yerlerinin üzerinde tutun. Vücudunuzun diğer tüm parçalarını üründen uzak tutun.
- Aniden güçlü titreşimler oluşursa ürünü derhal durdurun. Artan titreşimlerin nedeni giderilmeden işleme devam etmeyin.
- Granit veya sert beton kesme işlemi, yumuşak beton kestiğinizden daha fazla titreşime neden olur. Kör, arızalı, yanlış tipte veya yanlış bilmiş kesme ekipmanı titreşim seviyesini artırır

Ürünün üzerindeki güvenlik araçları



UYARI: Ürünü kullanmadan önce aşağıdaki uyarı talimatlarını okuyun.

- Güvenlik cihazları hasarlı olan veya düzgün çalışmayan bir ürünü kullanmayın.
- Güvenlik araçlarını düzenli olarak kontrol edin. Güvenlik araçları hasarlıysa veya düzgün çalışmıyorsa onaylı Husqvarna servis noktanızla görüşün.
- Güvenlik araçlarını değiştirmeyin.
- Koruyucu plakalar, koruyucu kapaklar, emniyet şalterleri veya diğer koruyucu cihazlar arızalıysa veya takılı değilse ürünü kullanmayın.

Güç tetiği kilidi ve su AÇMA/KAPAMA vanası

Güç tetiği kilidi, kazara çalıştırılmayı önler ve su AÇMA/KAPAMA vanasını ayarlar.

Elinizi tutma yerinin etrafına koyup güç tetiği kilidine (A) basarsanız güç tetiği (B) serbest kalır ve su vanası açılır.

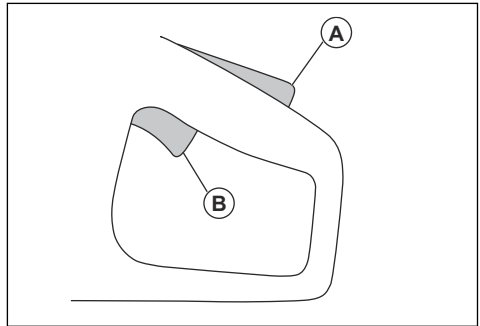

Tutma yerini bırakırsanız güç tetiği ve güç tetiği kilidi birlikte geri hareket ederek ilk konumlarına geri döner.

Bu işlev, güç tetiğini kilitlet ve ürünü durdurur. Su vanası kapalı konumuna döner.

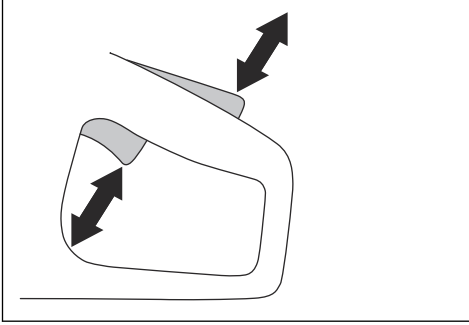

Güç tetiği kilidini kontrol etme

1. Güç tetiği kilidi serbest bırakıldığında güç tetiğinin rölanlı konumuna sabitlendiğinden emin olun.

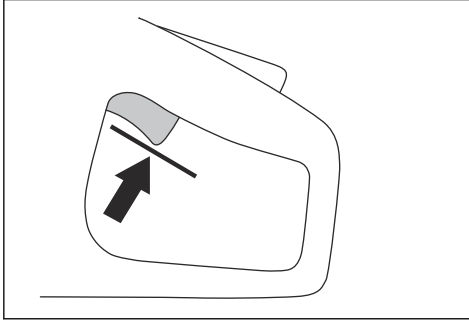

2. Güç tetiği kilidine basın ve kilidi serbest bıraktığınızda geri döndüğünden emin olun.

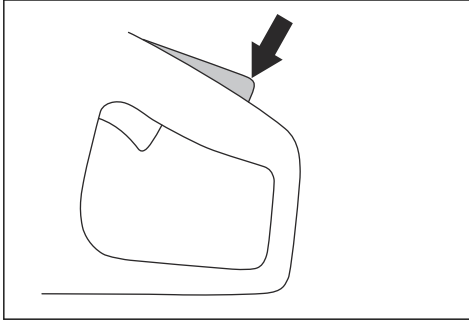

3. Güç tetiğinin ve güç tetiği kilidinin serbestçe hareket ettiğinden ve dönüş yaylarının düzgün çalıştığından emin olun.

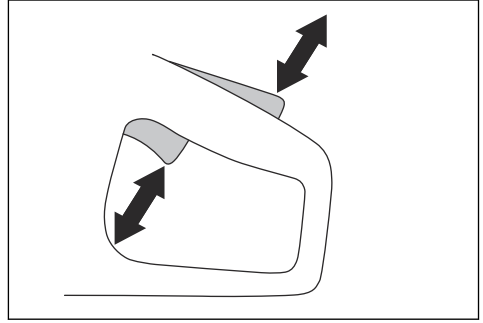

4. Ürünü çalıştırın ve tam hız uygulayın. Bkz. *Ürünü çalıştırma sayfa: 81.*

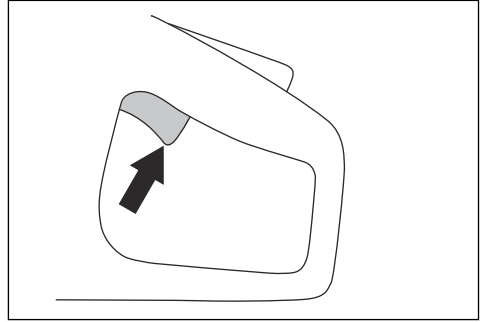

5. Güç tetiğini serbest bırakın ve kesim bıçağının en fazla 10 saniyede durup sabit kaldığından emin olun.

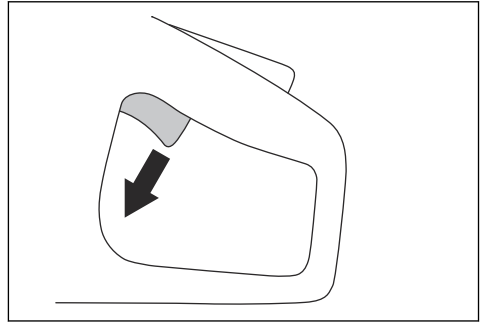

X-Halt

Not: X-Halt işlevi yalnızca PP 70 ve PP 8 ile uyumludur.

X-Halt işlevi, geri tepme meydana geldiğinde devreye alınan bir elektronik fren sistemidir. Bu işlev geri tepmeden kaynaklanan kişisel yaralanmaları tamamen önleyemez ancak riski azaltır. Geri tepmeleri önlemek

ve yaralanma riskini azaltmak için güvenli bir çalışma tekniği gereklidir.

X-Halt işlevi ürün açıkken her zaman açık kalır.

Bıçak siperliği



UYARI: Ürünü çalıştırmadan önce bıçak siperliğinin doğru şekilde takıldığından emin olun. Bıçak siperliği yok, arızalı veya çatlaksa ürünü kullanmayın.

Bıçak siperliği, kesim bıçağının üstüne takılmıştır. Bıçak siperliği, bıçağın parçaları veya kesilen malzemenin parçaları operatörün bulunduğu yöne doğru fırlarsa yaralanmayı önler.

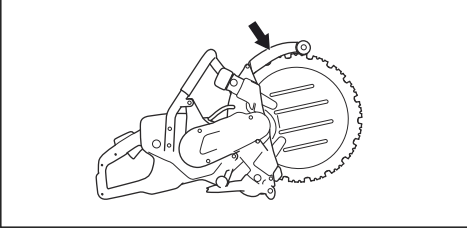

Bıçağın ve bıçak koruyucusunun kontrol edilmesi



UYARI: Zarar görmüş kesim bıçağı yaralanmaya neden olabilir.

1. Kesim bıçağının doğru takıldığından ve hasar belirtisi göstermediğinden emin olun.
2. Bıçak koruyucusunun hasarlı veya çatlak olmadığından emin olun.
3. Hasarlıysa bıçak koruyucusunu değiştirin. Daha fazla talimat için ürünün atölye kılavuzuna bakın.

Sprey siperliği

Sprey siperliği, operatöre doğru fırlayan suya karşı koruma sağlar. Sprey siperliği, kesilen malzemeden parçaların operatöre doğru fırlaması durumunda yaralanmayı da önler.

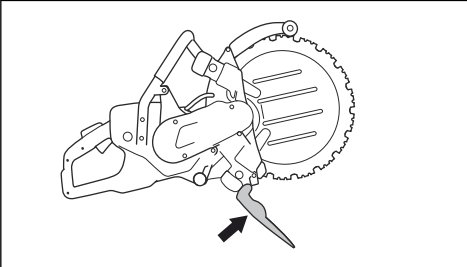

Sprey siperliğini kontrol etme



UYARI: Hasarlı sprej siperliği yaralanmaya neden olabilir.

1. Sprej siperliğinin doğru takıldığından ve hasar belirtisi göstermediğinden emin olun.
2. Sprej siperliğinin hasarlı veya çatlak olmadığından emin olun.
3. Hasarlıysa sprej siperliğini değiştirin.

Başlatma ve aşırı yük koruması

Üründe, elektronik kontrollü başlatma ve aşırı yük koruması özelliği Elgard™ bulunur. Bıçak serbestçe hareket etmiyorsa elektronik bileşenlerden geçen akım anında durdurulur.

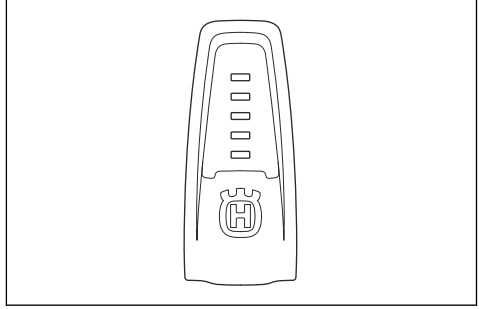

Gösterge lambalarının açıklaması için *Ekrandaki gösterge lambaları sayfa*: 82 bölümündeki tabloya bakın.

Titreşim azaltma sistemi

Ürününüz titreşimi en aza indirmek ve çalışmayı daha kolay hale getirmek üzere tasarlanmış bir titreşim azaltma sistemi ile donatılmıştır. Ürünün titreşim azaltma sistemi sayesinde motor ünitesi/kesme donanımı ile ürünün tutma yeri ünitesi arasındaki titreşim aktarımını azaltır.

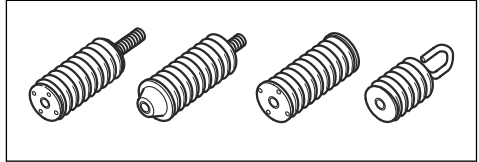

Titreşim azaltma sistemini kontrol etme



UYARI: Motorun kapalı olduğundan ve elektrik fişinin çıkarıldığından emin olun.

1. Titreşim azaltma ünitelerinde çatlak veya deformasyon olmadığından emin olun. Hasarlıysa titreşim azaltma birimlerini değiştirin.

2. Titreşim azaltma ünitelerinin motor ünitesine ve tutma yeri ünitesine doğru bir şekilde takıldığından emin olun.

Bakım için güvenlik talimatları



UYARI: Ürünü kullanmadan önce aşağıdaki uyarı talimatlarını okuyun.

- Motorun kapalı olduğundan ve elektrik fişinin çıkarıldığından emin olun.
- Kişisel koruyucu ekipmanlar kullanın. Bkz. *Kişisel koruyucu ekipman sayfa: 69.*

- Bakım doğru bir şekilde ve düzenli olarak yapılmazsa yaralanma ve ürünün zarar görme riski artar.
- Bakım işlemini yalnızca kullanıcı kılavuzunda belirtilen şekilde gerçekleştirin. Tüm diğer servis işlemlerini yetkili bir servis merkezine yaptırın.
- Yetkili bir Husqvarna servis noktasının ürüne düzenli olarak servis işlemi uygulamasını sağlayın.
- Hasarlı, aşınmış veya bozuk parçaları değiştirin.
- Her zaman orijinal aksesuarlar kullanın.

Montaj

Kesim bıçakları



UYARI: Ürünü monte ederken daima koruyucu eldivenler takın.



UYARI: Kesim bıçağı kırılarak operatörün yaralanmasına neden olabilir.



UYARI: Kullanmadan önce ve yanlışlıkla bir nesneye çarptıktan hemen sonra kesim bıçağında çatlak, kayıp segment bozukluğu veya dengesizlik olup olmadığını kontrol edin. Hasarlı kesici bıçak kullanmayın. Kesim bıçağını inceleyip taktıktan sonra, dönen kesim bıçağı düzlemini kendinizden ve etraftaki kişilerden uzak tutun ve elektrikli aleti maksimum yüksüz hızda bir dakika boyunca çalıştırın.



UYARI: Kesim bıçağı üreticisi, kesim bıçağının kullanımına ve doğru bakımına ilişkin uyarılar ve öneriler sağlar. Bu uyarılar kesim bıçaklarıyla birlikte sağlanır. Kesim bıçağıyla birlikte verilen talimatları okuyun ve bunlara uyun.

Elmas bıçaklar



UYARI: Elmas bıçaklar kullanıldığında çok ısınır. Çok sıcak olan elmas bıçak kötü performans verir, bıçak hasarı ve güvenlik riskine neden olur.



UYARI: Plastik malzemeyi kesmek için elmas bıçakları kullanmayın. Sıcak elmas bıçak, plastiği eriterek geri tepmeye neden olabilir.

- Elmas bıçaklarda, endüstriyel elmaslardan üretilmiş segmanlı çelik çekirdek bulunur.
- Elmas bıçaklar; taş duvar, betonarme ve taş için kullanılır.
- Her zaman kesilecek malzeme için doğru elmas bıçağı kullanın.
- Her zaman keskin bir elmas bıçak kullanın.
- Yanlış besleme basıncı kullanırsanız veya sert takviyeli beton gibi malzemeleri kestiğinizde elmas bıçaklar körelebilir. Kötü bir elmas bıçak kullanırsanız çok ısınır ve bu da elmas segmanlarının gevşemesine neden olabilir.

Kesim bıçağı titreşimi



DİKKAT: Kullanırken ürüne çok fazla kuvvet uygularsanız kesim bıçağı aşırı ısınabilir, bükülebilir ve titreşimlere neden olabilir. Ürünü daha az kuvvetle kullanın. Titreşimler devam ederse kesim bıçağını değiştirin.

Halka kesim bıçağı



UYARI: Halka kesim bıçağında değişiklik yapmayın. Değişiklikler ciddi yaralanmaya yol açabilir. Talimatlar için Husqvarna bayinizle görüşün.

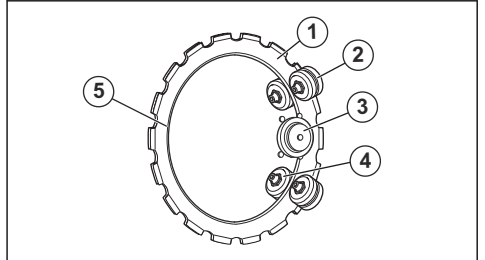

1. Kesim bıçağı

2. Destek silindirleri
3. Tahrik tekerleği
4. Kılavuz silindirleri
5. İç kenar

Kesim bıçağını bileyleme

Not: En iyi kesim sonuçları için keskin bir kesim bıçağı kullanın.

- Kesim bıçağını bilelemek için kum taşı veya tuğla gibi yumuşak bir malzeme kesin.

Kesim bıçağını takma



UYARI: Motorun kapalı olduğundan ve elektrik fişinin çıkarıldığından emin olun.



UYARI: Ürünü monte ederken daima koruyucu eldivenler takın.



UYARI: Kullanılmış kesim bıçağı göbeğine yeni elmas segmanlar koymayın. Kullanılmış kesim bıçak göbeği kırılabilir veya çatlayabilir ve operatörün ciddi şekilde yaralanmasına neden olabilir.



UYARI: Kesim bıçağının iyi durumda ve hasarsız olduğundan emin olun. Hasarlı kesim bıçağı ciddi yaralanmaya neden olabilir.

1. Kesim bıçağın yüzeyini temizleyin.

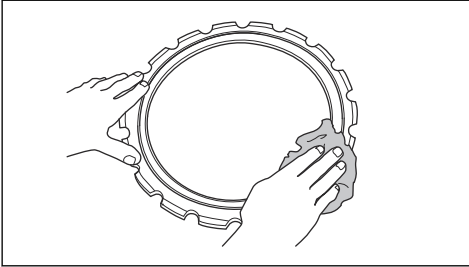

2. Destek silindiri siperliğinin üzerindeki 2 kilit somununu çıkarın.

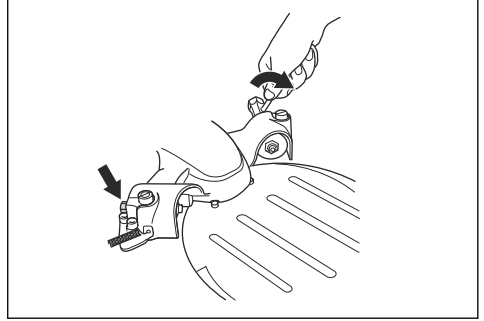

3. 2 ayar vidasını gevşetin.

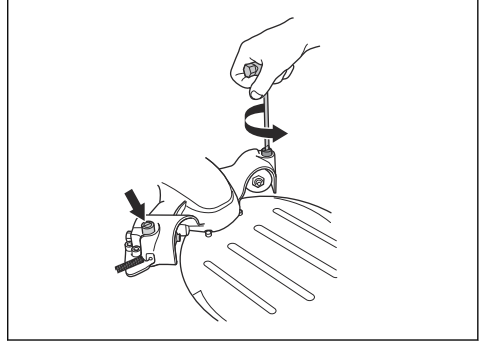

4. 2 düğmeyi çıkarın.

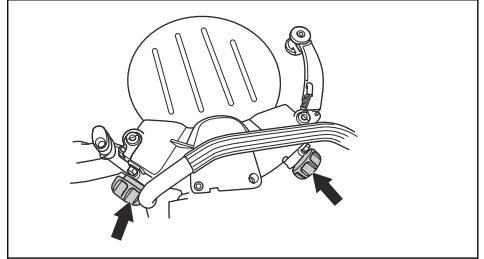

5. Destek silindiri siperliğini tutan 4 vidayı 6 mm'lik altıgen anahtarla çıkarın.

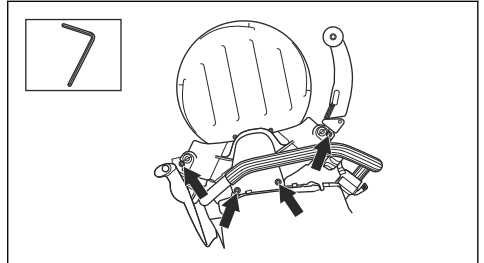

6. Destek silindiri siperliğini çıkarın.

7. Kesim bıçağını takın. Kesim bıçağının iç kenarının tahrik tekerleği olduğunda olduğundan emin olun. Kılavuz silindirlerin kesim bıçağı üzerindeki oluğa (A) girdiğinden emin olun. Bkz. *Halka kesim bıçağı sayfa: 73.*

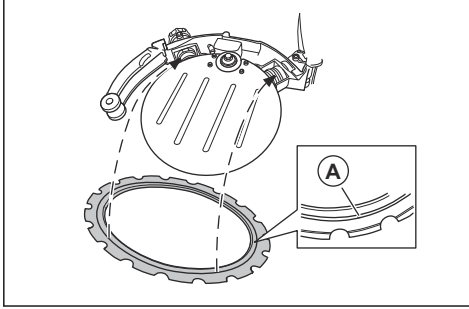

8. Gerekirse kılavuz silindirleri yerine itin.

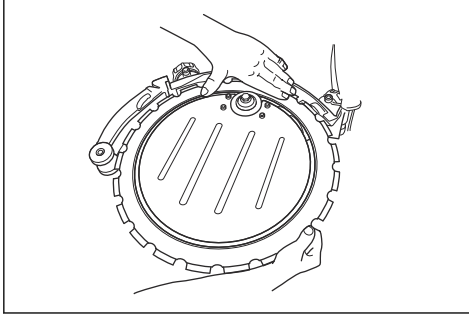

9. Destek silindiri siperliğini takın. Kılavuz silindir üzerindeki flanşların kesim bıçağındaki oluklarda olduğundan emin olun.

10. Destek silindiri siperliğini tutan 4 vidayı gevşetin.

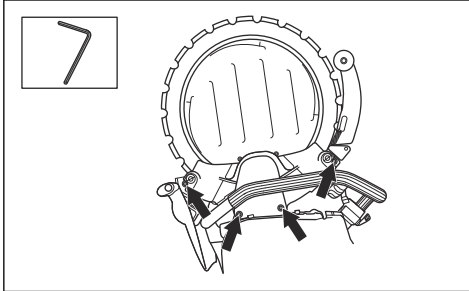

11. Kesim bıçağını elinizle döndürün. Destek silindirlerinin kesim bıçağına dayanmadığından emin olun.

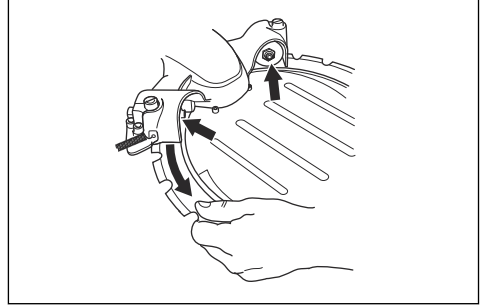

12. Ürünü dik konuma getirin.

13. Destek silindirleri kesim bıçağına temas edene kadar 2 ayar vidasını ayarlayın.

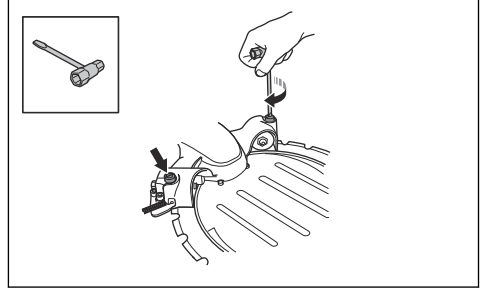

DİKKAT: Ürün yan tarafı üzerinde duruyorsa destek silindirlerini ayarlamayın. Bu durumda ayar yanlış olur ve kesim bıçağına zarar verebilir.

14. Kesim bıçağı döndürüldüğünde destek silindirini başparmağınızla durdurabildiğinizden emin olun.

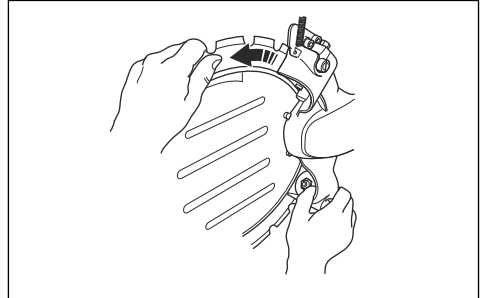

15. Destek silindiri siperliğinindeki 2 kilit somununu sıkın.

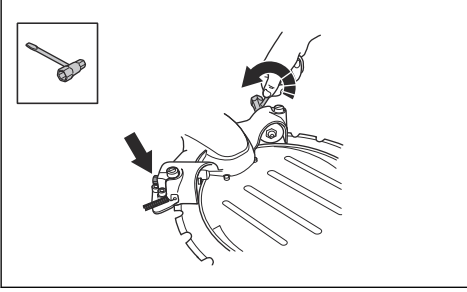

16. Kesim bıçağı döndürüldüğünde destek silindirinı başparmağınızla durdurabildiğinizden emin olun.

17. 2 düğmeyi tamamen sıkın.

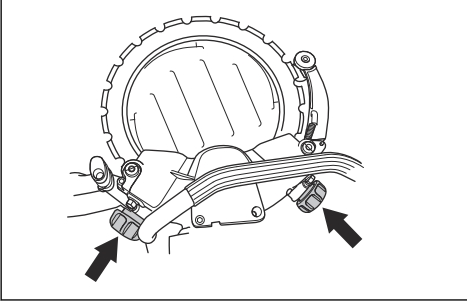

Boru kelepçesi

Boru kelepçesi, beton borularda düz ve hassas kesimler yapmanıza yardımcı olmak amacıyla bu ürünle kullanılan bir aksesuardır.

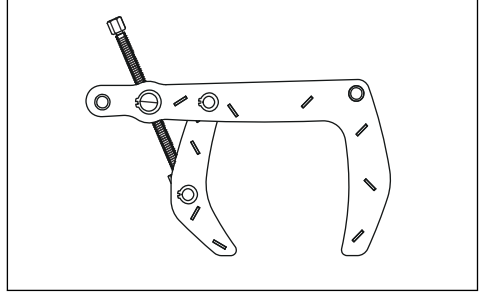

Çalışma

Giriş



UYARI: Ürünü kullanmadan önce güvenlik bölümünü okuyup anlayın.

Geri tepme



UYARI: Geri tepmeler anidir ve çok şiddetli olabilirler. El tipi kesici, döner bir hareketle yukarıya ve geriye kullanıcıya doğru fırlayabilir ve ciddi hatta ölümcül yaralanmalara neden olabilir. Geri tepmeye neyin yol açtığını ve geri tepmeden nasıl kaçınılacağını ürünü kullanmaya başlamadan önce anlamak yaşamsal önem arz etmektedir.

Geride tepme, bıçakların geri tepme bölgesinde sıkışması veya duraklaması halinde ortaya çıkan yukarı doğru ani harekettir. Çoğu geri tepmeler küçüktür ve az bir tehlike oluşturur. Fakat geri tepmeler çok şiddetli olabilir ve el tipi kesiciyi yukarı ve geriye, kullanıcıya doğru döner bir hareketle fırlatarak ciddi, hatta ölümcül yaralanmalara neden olabilir.

Reaktif kuvvet

Reaktif kuvvet, kesme sırasında her zaman vardır. Bu kuvvet, ürünü bıçak dönüşü yönünün tersine çeker. Bu kuvvet çoğu zaman önemsizdir. Bıçak sıkışırsa veya duraklarsa reaktif kuvvet yükselir ve el tipi kesiciyi kontrol etmeniz mümkün olmayabilir.

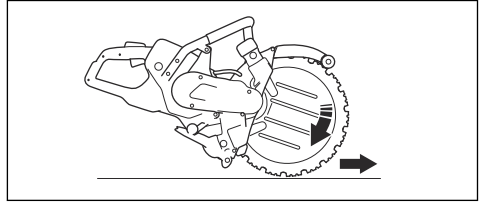

Hiçbir zaman kesme donanımı dönerken ürünü hareket ettirmeyin. Jiroskopik kuvvetler hedeflenen hareketi engelleyebilir

Geride tepme bölgesi

Bıçağın geri tepme alanını kesinlikle kesme işlemi için kullanmayın. Bıçak geri tepme bölgesinde sıkışırsa veya duraklarsa, reaktif kuvvet, el tipi kesiciyi yukarı ve

geriye, kullanıcıya doğru döner bir hareketle iterek ciddi, hatta ölümcül yaralanmaya neden olabilir.

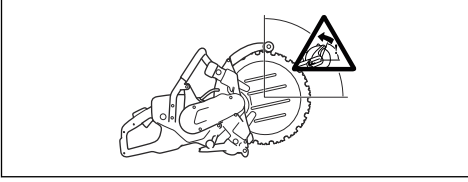

Döner geri tepme

Döner geri tepme, kesim bıçağı, geri tepme alanında serbest şekilde hareket etmediğinde ortaya çıkar.

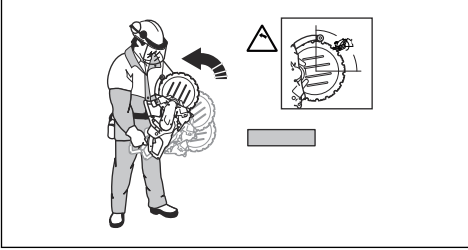

Tırmanan geri tepme

Geri tepme alanı kesme işleminde kullanılırsa reaktif kuvvet, bıçağı kesme işleminde yukarı doğru hareket ettirir. Geri tepme bölgesini kullanmayın. Yukarı doğru geri tepmeyi önlemek için bıçağın alttaki çeyreklik bölümünü kullanın.



Sıkışma geri tepmesi

Sıkışma, kesim bıçağı kapattığında ve sıkıştırdığında gerçekleşir. Bıçak sıkışır veya duraklarsa, reaktif kuvvet yükselir ve el tipi kesiciyi kontrol etmeniz mümkün olmayabilir.

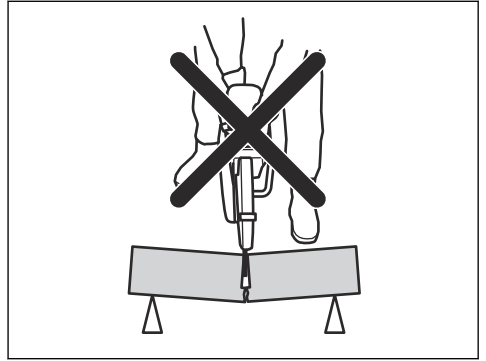

Bıçak geri tepme bölgesinde sıkışır veya duraklarsa, reaktif kuvvet, el tipi kesiciyi yukarı ve geriye, kullanıcıya doğru döner bir hareketle iterek ciddi, hatta ölümcül yaralanmaya neden olabilir. Çalışma parçasının hareket etmesi olasılığına karşı dikkatli olun. Çalışma parçası doğru desteklenmiyorsa ve kesme işlemi sırasında kayarsa, bıçağı sıkıştırabilir ve geri tepmeye neden olabilir.

Boruları kesme



UYARI: Bıçak geri tepme alanında sıkışır ciddi bir geri tepmeye neden olur.

Boru keserken oldukça dikkatli olunmalıdır. Boru düzgün şekilde desteklenmez ve kesilen yer, kesim boyunca açık tutulursa bıçak sıkışabilir. Doğru desteklenmediği takdirde sarkarak bıçağı sıkıştırabilecek geniş uçlu boruları veya çukur içindeki boruları keserken çok dikkatli olun.

Boru sarkarsa ve kesigi kapatırsa, bıçak geri tepme alanında sıkışır ve şiddetli geri tepme oluşabilir. Boru doğru desteklenirse borunun ucu aşağı doğru hareket eder, kesik açılır ve bıçak sıkışmaz.

1. Boruyu sabitleyerek kesim sırasında hareket etmemesini veya yuvarlanmamasını sağlayın.

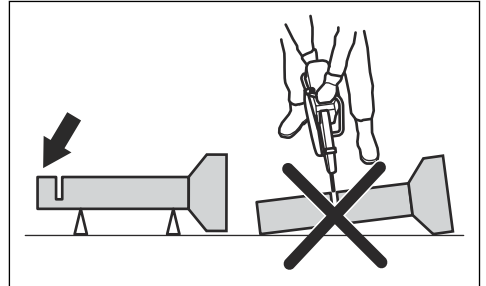

2. Borunun "I" bölümünü kesin.

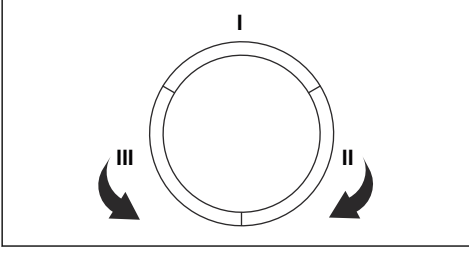

3. Sıkışmayı önlemek için kesilen yerin açıldığından emin olun.

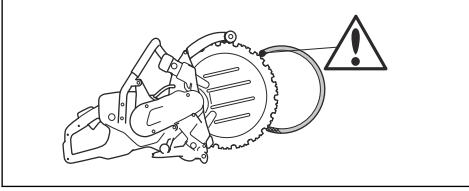

4. II. bölüme geçin ve I. bölümden borunun altına doğru kesin.

5. III. bölüme geçin ve borunun kalan kısmını altta bitecek biçimde kesin.

Geri tepmeyi önleme



UYARI: Geri tepme riski olan durumlardan kaçınınız. El tipi kesicinizi kullanırken dikkatli olun ve bıçağın geri tepme alanında sıkışmadığından emin olun.



UYARI: Bıçağı mevcut bir kişiye yerleştirirken dikkatli olun.



UYARI: Bir kesme işlemi sırasında işlenen parçanın hareket etmemesini sağlayın.



UYARI: Geri tepmeleri ve tehlikelerini yalnızca kendiniz ve uygun çalışma tekniği ortadan kaldırılabılır.

- Kesilen yerin kesim boyunca açık tutulabilmesi için çalışma parçasını her zaman destekleyin. Kesilen yer açıldığında geri tepme yaşanmaz. Kesilen yer kapandığında ve bıçağı sıkıştırdığında geri tepme riski vardır.

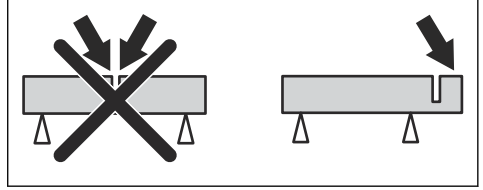

Ürünü çalıştırmadan önce yapılması gerekenler

- Kullanım kılavuzunu dikkatle okuyun ve talimatları anladığınızdan emin olun.
- Günlük bakım yapın. Bkz. *Bakım takvimi sayfa: 83*.
- Güç ünitesinin topraklanmış bir güç çıkışına bağlandığından emin olun.
- Şebeke voltajının, ürünün nominal değerler plakasında belirtilen teknik özelliklerle uyumlu olduğundan emin olun.
- Çalışma alanında yalnızca onaylanmış kişiler bulunmalıdır.
- Çalışma sırasında emniyetli ve dengeli bir pozisyonda olduğunuzdan emin olun.
- Daima RCD'li bir güç ünitesi kullanın. Güç ünitesinin kullanım kılavuzunu inceleyin.
- Su konektörünün bir su kaynağına bağlı olduğundan emin olun. Bkz. *Su kaynağını bağlama sayfa: 80*.

Temel Çalışma Teknikleri



UYARI: Ürünü bir tarafa çekmeyin. Bu, kesim bıçağının serbest hareket etmesini engelleyebilir. Kesim bıçağı kırılabilir ve operatörün ya da etraftaki insanların yaralanmasına neden olabilir.



UYARI: Kesim bıçağının yanıyla zımpara yapmayın. Kesim bıçağı kırılabilir ve operatörün ya da etraftaki insanların yaralanmasına neden olabilir. Sadece kesici kenarı kullanın.



UYARI: Kesim bıçağının doğru takıldığından ve hasar belirtisi göstermediğinden emin olun.



UYARI: Başka bir bıçağın açtığı mevcut bir kesim yerinde kesim yapmadan önce, yuvanın bıçağınızdan daha ince

olmadığından emin olun. Aksi halde, bıçak kesme yuvasına takılıp geri tepebilir.



UYARI: Metal kesme işlemi, yangına yol açabilen kıvılcımlar oluşturur. Ürünü yanıcı malzemelerin veya gazların yakınında kullanmayın.

- Ürün, yüksek hızlı el tipi ürünlere uygun elmas bıçaklarla kesme için üretilmiştir. Ürün, başka bıçak tipleriyle veya başka çalışma tiplerine yönelik olarak kullanılmamalıdır.
- Kesilecek malzeme için doğru kesim bıçağının kullanıldığından emin olun. Talimatlar için bkz. *Kesim bıçakları sayfa: 73*.
- Asbest malzemeleri kesmeyin.
- Motor çalışırken kesim bıçağı ile güvenli mesafeyi koruyun. Dönen bıçağı vücudunuzun bir yerile durdurmaya çalışmayın. Dönen bıçağa dokunmak, motor kapalı olsa dahi ciddi yaralanmalara veya ölüme neden olabilir.
- Çalışma alanında yalnızca onaylanmış kişiler in bulunduğundan emin olun.
- Kesim bıçağı, güç tetiği serbest bırakıldıktan sonra bir süre daha dönmeye devam eder. Ürün hareket ettirilmeden veya yere bırakılmadan önce kesim bıçağının durduğundan emin olun. Kesim bıçağını hızlı şekilde durdurmak gerekirse kesim bıçağını sert bir yüzeye hafifçe değdirin.
- Motor çalışırken ürünü hareket ettirmeyin.
- Ürünü 2 elinizle tutun. Ürünü, başparmaklar ve parmaklarınızla yalıtım ile plastik tutma yerlerinin etrafına tam oturacak şekilde sıkıca tutun. Sağ el arka tutma yerinde ve sol el ön tutma yerinde olmalıdır. Tüm operatörler bu tutma şeklini kullanmalıdır. El tipi kesiciyi yalnızca 1 elinizle kullanmayın.

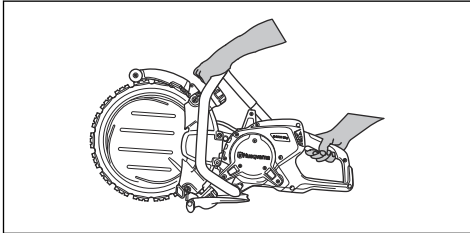

- Güvenli bir konumda olduğunuzdan ve kesim bıçağının serbestçe hareket edebildiğinden emin olun.
- Kesici bıçağına paralel durun. Hemen arkasında durmayın. Geri tepme olursa testere, kesim bıçağı düzleminde hareket eder.

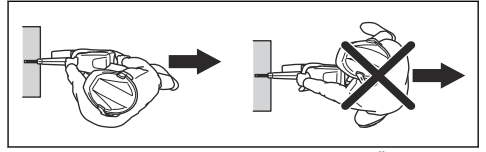

- Motor çalışırken üründen uzaklaşmayın. Üründen uzaklaşmadan önce motoru durdurun ve kazara çalışma riski olmadığından emin olun.
- Siperliğin arka kısmını çalışma parçasıyla aynı hizaya getirmek için bıçak siperliğinin ayar tutma yerini kullanın. Kesilen malzemeden sıçrayan parçalar ve çıkan kıvılcımlar siperlik tarafından toplanır ve operatörden uzağa yönlendirilir. Ürün çalışırken kesme donanımı siperlikleri her zaman takılı olmalıdır.

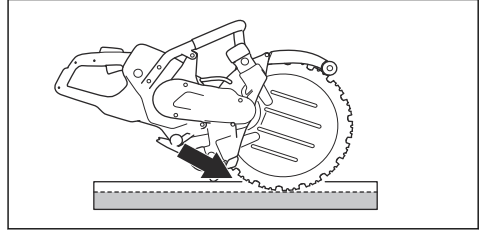

- Bıçağın geri tepme alanını kesme işlemi için kullanmayın. Talimatlar için bkz. *Geri tepme bölgesi sayfa: 76*.
- Çalışma alanı temiz ve ayaklarınızın ile vücudunuz sabit bir konumda olmadan ürünü çalıştırmayın.
- Omuz hizanızdan yukarıdaki seviyelerde kesme işlemi yapmayın.
- Merdivenden kesme işlemi yapmayın. Kesme işlemi omuz hizasından yüksekte yapılacaksa platform veya iskele kullanın. Makineyi kullanırken erişim alanınızın dışındaki yerlere uzanmaya çalışmayın.

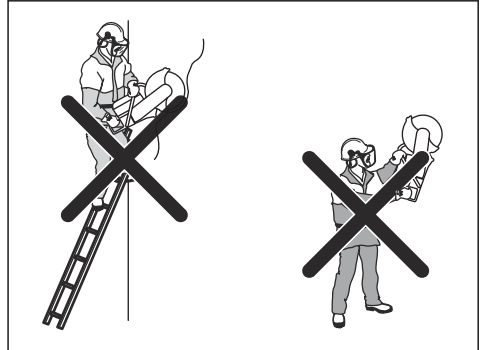

- Çalışma parçasından güvenli bir mesafede durun.
- Motoru başlatırken kesim bıçağının serbestçe hareket edebildiğinden emin olun.
- Kesim bıçağını, yüksek dönme hızındayken (tam güç) dikkatli şekilde yönetin. Kesme işlemi

tamamlanincaya kadar tam hızda çalıştırmaya devam edin.

- Bırakın işi ürün yapsın. Kesim bıçağını itmeyin.
- Bıçakla ürünü aynı hızda tutun. Yan taraftan gelen basınç bıçakta hasara neden olabilir ve çok tehlikelidir.

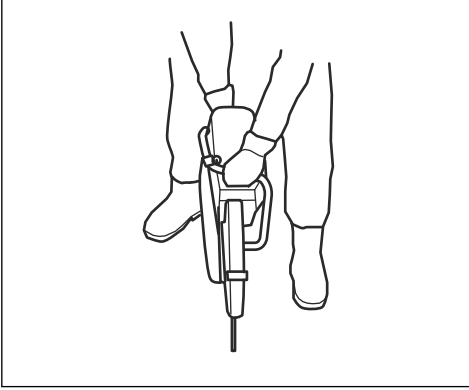

- Bıçak ile kesilecek malzeme arasında küçük bir temas alanı oluşturmak için bıçağı yavaşça ileri geri hareket ettirin. Bu, bıçağın sıcaklığını düşürür ve kesim için etkili bir yoldur.

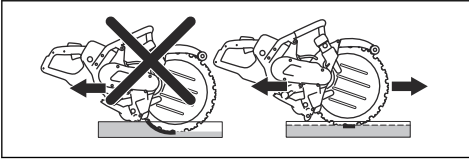

RCD'nin 3 fazlı çalışmasını kontrol etme

1. Ürünü çalıştırın; bkz. *Ürünü çalıştırma sayfada: 81*.
2. Kontrol deliklerine bakın ve RCD test düğmesine basın.

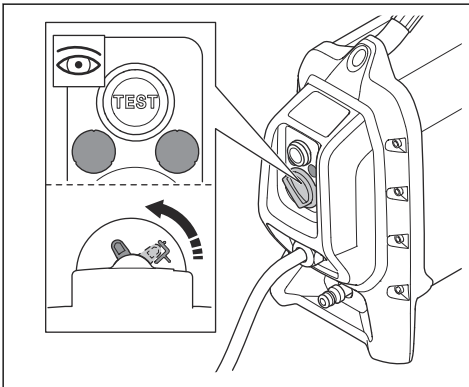

3. RCD'nin hareket ettiğinden ve ürünün güç kaynağıyla bağlantısını kestiğinden emin olun.
4. RCD'yi sıfırlamak için RCD sıfırlama düğmesini çevirin.

Su kaynağını bağlama



UYARI: Ürünü çalıştırırken daima su kullanın. Kuru kesim, aşırı ısınmaya ve ürün ile kesim bıçağının zarar görmesine neden olur. Ciddi yaralanma riski.



DİKKAT: Kesim yaparken kesim bıçağı çekirdeğini ve segmanlarını soğuk tutmak için doğru oranda su basıncı kullanın. Su hortumu besleme kaynağından çıkarsa beslenen suyun basıncı çok yüksek olabilir.

1. Su hortumunu su kaynağına bağlayın. İzin verilen en düşük su akışı için bkz. *Teknik veriler sayfada: 90*.

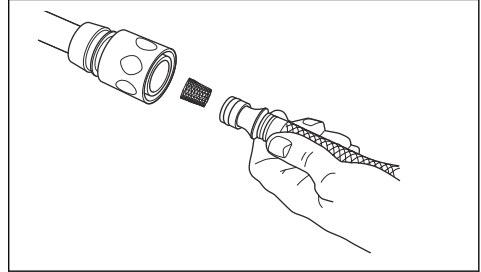

Not: Ürünün hortum memesinde bir filtre bulunur.

2. Su vanasını açmak için güç tetiği kilidine basın.

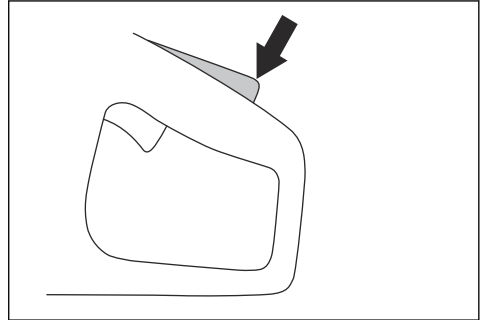

3. Çalışma sırasında su akışını başparmağınızla ayarlayın.

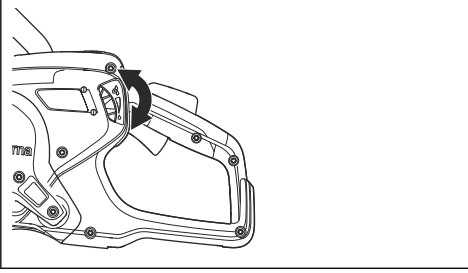

Ürünü çalıştırma

1. Arka tutma yerini sağ elinizle kavrayın.

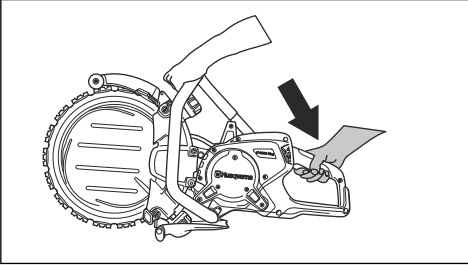

2. Güç tetiği kilidine basıp güç tetiğine basılı tutun.
3. Ürünü yük olmadan minimum 30 saniye boyunca çalıştırın.

Kesme derinliği

Bu ürün maksimum 325 mm/12,8 inç (A) derinliğinde kesim yapabilir.

Doğrudan tam derinliğe ulaşacak şekilde kesim yaparsanız kesimin tamamlanması daha uzun sürer. Derinlik 325 mm/12,8 inç olana kadar 4-5 kez kesim yaparsanız kesim daha hızlı tamamlanır.

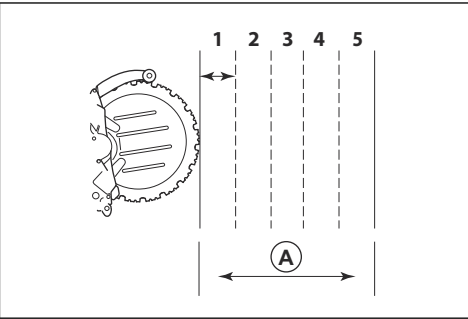

Düz kesim yapma

1. Uzun ve düz bir nesneyi, kesimin açılacağı çizgi boyunca destek olarak iliştin.

2. En iyi sonucu elde etmek için önce Husqvarna özel ön kesim bıçağı takılı bir el tipi kesici ile kesin.



UYARI: Bu ilk kesim için standart kesim bıçağı takılı bir el tipi kesici kullanmayın. Standart kesim bıçağı, çok ince bir yuva şeklinde kesik açar. Daha sonra halka kesim bıçağıyla kesim yaptığınızda, çok ince yuva tehlikeli geri tepmeye ve halka kesim bıçağının sıkışmasına neden olur.

3. Açılacak kesimin tam uzunluğu boyunca 2-3 cm/0,79-1,18 inç derinliğe kadar kesin. Kesimin düz olması için kesim bıçağını desteğe dayalı tutun.
4. Kesim bıçağını kesikten kaldırın.
5. Kesimin başlangıcına geri dönün ve kesimin tamamı boyunca derinlik 5-10 cm/1,97-3,94 inç olacak şekilde tekrar 2-3 cm/0,79-1,18 inç kesin.
6. Gerekli derinliğe kadar kesmeye devam edin.

Delik açma



UYARI: Büyük kesilen parçaların kesim sırasında operatörün veya ürünün üzerine düşmeyeceğinden emin olun.



DİKKAT: Kesimler yanlış sırada yapılırsa kesilen parçalar düşebilir ve ürünün hasar görmesine neden olabilir. Alt yatay kesimi, her zaman üst yatay kesimden önce yapın.

1. Kesilen parçanın düşmemesini sağlamak için kesilecek alan (B) boyunca bir destek (A) takın.

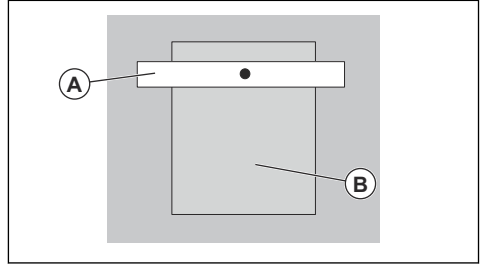

2. Alt yatay kesimi (C) yapın.

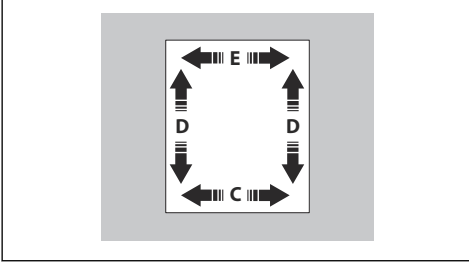

3. 2 dikey kesimi (D) yapın.

4. Üst yatay kesimi (E) yapın.

Uzun kesim yapma

Kesiminiz 1 m/39,4 inç'ten uzun ise bu prosedürü gerçekleştirin.

1. Uzun ve düz bir nesneyi, kesimin açılacağı çizgi boyunca destek olarak iliştin.

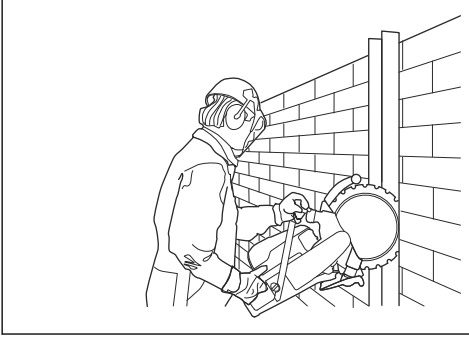

2. Açılacak kesimin tam uzunluğu boyunca 50-70 mm/2-3 inç derinliğe kadar kesin. Kesimin düz olması için kesim bıçağını desteğe dayalı tutun.
3. Desteği çıkarın.

4. Yeterli derinliğe ulaşına kadar ilk kesim boyunca kesmeye devam edin.

Kısa kesim yapma

Kesiminiz 1 m/39,4 inç'ten kısa ise bu prosedürü gerçekleştirin.

1. Açılacak kesimin tam uzunluğu boyunca 50-70 mm/2-3 inç derinliğe kadar kesin.
2. Yeterli derinliğe ulaşına kadar ilk kesim boyunca kesmeye devam edin.

Ürünü durdurma



UYARI: Kesim bıçağı, motor durduktan sonra bir süre daha dönmeye devam eder. Kesim bıçağının, tamamen durana kadar serbest bir şekilde dönmelerini sağlayın. Kesim bıçağını hızlı şekilde durdurmak gerekirse kesim bıçağını sert bir yüzeye hafifçe değdirin. Ciddi yaralanma riski.

Motoru durdurmanın 2 prosedürü vardır.

- Motoru durdurmak için güç tetiğini serbest bırakın.

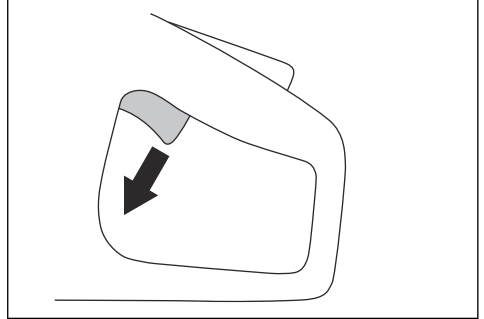

- Güç ünitesindeki makine durdurma düğmesine basın. Güç ünitesinin kullanım kılavuzunu inceleyin.

Ekrandaki gösterge lambaları

| Gösterge | Neden | Adım |
|------------------------|---|------|
| 1 yeşil lamba yanıyor. | Ürün, güç ünitesine bağlı ve çalıştırılmaya hazır. Çalışma sırasında güç çıkışı mümkün olan maksimum çıkışın %70'inden az. | Yok |
| 2 yeşil lamba yanıyor. | Çalışma sırasında güç çıkışı mümkün olan maksimum çıkışın %70'i ile %90'ı arasında. | Yok |
| 3 yeşil lamba yanıyor. | Kesme hızı en yüksek performansta. Çalışma sırasında güç çıkışı mümkün olan maksimum çıkışın %90'ına ulaşmış. | Yok |

| Gösterge | Neden | Adım |
|---|---------------------------------|---|
| 3 yeşil ve 1 sarı lamba yanıyor. | Güç çıkışı düşer. | Yükü azaltın. |
| 3 yeşil, 1 sarı ve 1 kırmızı lamba yanıyor. | Ürün çok sıcak. | Sıcaklığı azaltmak için yükü azaltın veya su ya da hava akışını artırın. |
| Tüm gösterge lambaları yanıyor. | Ürün çok sıcak. | Sıcaklığı azaltmak için yükü azaltın veya su ya da hava akışını artırın. |
| | Güç azalır. | Sıcaklığı azaltmak için su veya hava akışını artırın. |
| | Sistem otomatik olarak kapanır. | Güç ünitesini sıcaklığı daha düşük bir yere yerleştirin. |
| Sarı lamba yanıyor. | Ürünün servis zamanı gelmiş. | Ürünün bakım işlemlerini gerçekleştirin, bkz. <i>Bakım takvimi sayfa da: 83</i> . |

Bakım

Giriş



UYARI: Ürün üzerinde bakım yapmadan önce güvenlik bölümünü okuyup anlayın.

garantisi sunuyoruz. Yetkili satıcınız servis noktası değilse kendisiyle görüşüp en yakınınızdaki servis noktası hakkında bilgi edinin.

Yedek parçalar için Husqvarna bayinizle veya servis noktanızla görüşün.

Ürüne uygulanacak tüm servis ve onarım işlemleri için özel eğitim gereklidir. Profesyonel servis ve onarım

Bakım takvimi

| Bakım | Günlük | Haftada veya 40 saatte bir | Aylık olarak |
|--|--------|----------------------------|--------------|
| Ürünün dış kısımlarını temizleyin. | X | | |
| Genel inceleme yapma. | X | | |
| Güç tetiğinin ve güç tetiği kilidinin güvenlik açısından doğru çalıştığından emin olun.* | X | | |
| Kesim bıçağını kontrol edin. Çatlak olup olmadığına bakın ve kesim bıçağının alışılmadık şekilde aşınmış olmadığından emin olun. Gerekirse değiştirin.** | X | | |
| Tahrik tekerleğini kontrol edin. | | | X |
| Hareket kayışını kontrol edin. | | X | |
| Su sistemini kontrol edin. | X | | |
| Titreşim azaltma sistemini kontrol edin.* | | X | |
| Bıçak siperliğini kontrol edin. | X | | |
| Destek silindirelerini ve kılavuz silindireleri kontrol edin | X | | |

| Bakım | Günlük | Haftada veya 40 saatte bir | Aylık olarak |
|---|--------|----------------------------|--------------|
| * Bkz. Ürünün üzerindeki güvenlik araçları sayfada: 70. | | | |
| ** Bkz. Kesim bıçağını takma sayfada: 74. | | | |

Dıştan temizleme



UYARI: Ürünü temizlemek için yüksek basınçlı yıkayıcı kullanmayın.

- Her gün kullanımdan sonra ürünü dıştan temiz suyla yıkayın. Gerekirse bir fırça kullanın.

Genel denetim yapma

- Ürünün üzerindeki somun ve vidaların sıkı olduğundan emin olun.
- Üründeki kabloların hasar görebilecekleri bir konumda olmadığından emin olun.
- Elektrikli parçalarda hasar olup olmadığını kontrol edin. Elektrikli parçaları hasarlı olan ürünü çalıştırmayın.

Tahrik kayışı gerginliğini ayarlama

1 saatlik çalışmadan sonra yeni bir hareket kayışı yerleştirip sıkın.

1. Kayış koruyucusunu çıkarın.

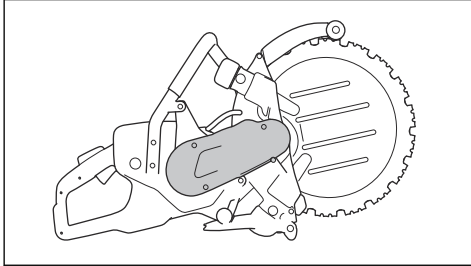

2. Kayış gergi makarasının vidasını gevşetin.

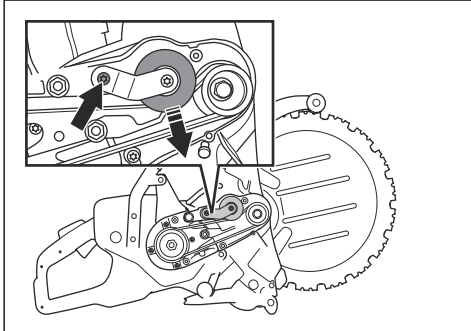

3. Tahrik kayışını sıkmak için kayış gergi makarasını başparmağınızla aşağı bastırın ve tutun. Kayış gergi makarasının vidasını sıkın.
4. Kayış siperliğini takın.

Hareket kayışını değiştirme

1. Kayış koruyucusunu çıkarın.

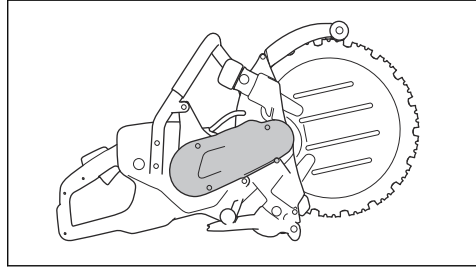

2. Kayış gergi makarasının vidasını gevşetin.

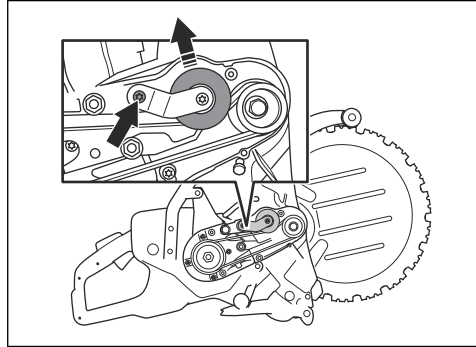

3. Kayış gergi makarasını yukarıya doğru itin ve hasarlı tahrik kayışını çıkarın. Yeni bir hareket kayışını takın. Yeni bir tahrik kayışını takmadan önce kayış kasnaklarının temiz olduğundan ve hasar görmediğinden emin olun.

4. Tahrik kayışını sıkmak için kayış gergi makarasını başparmağınızla aşağı bastırın ve tutun. Kayış gergi makarasının vidasını sıkın.

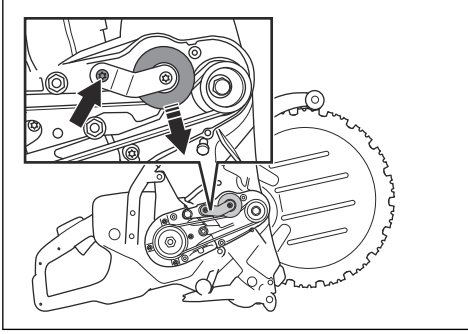

5. Kayış siperliğini takın.

Tahrik tekerleğini kontrol etme



DİKKAT: Tahrik tekerleğindeki aşınma, kesim bıçağına zarar verebilir.

1. Tahrik tekerleğinde aşınma olup olmadığını kontrol edin. Kesim bıçağıнын kenarı, oluğun altına temas ettiğinde tahrik tekerleğı aşınır.

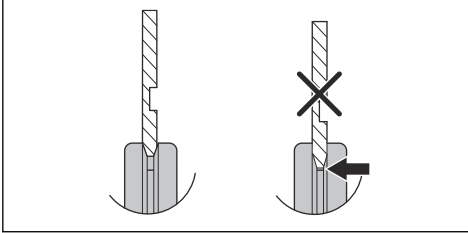

2. Gerekirse tahrik tekerleğini değiştirin.

Tahrik tekerleğini değiştirme

1. Aksı kilitlemek için düğmeye basın.

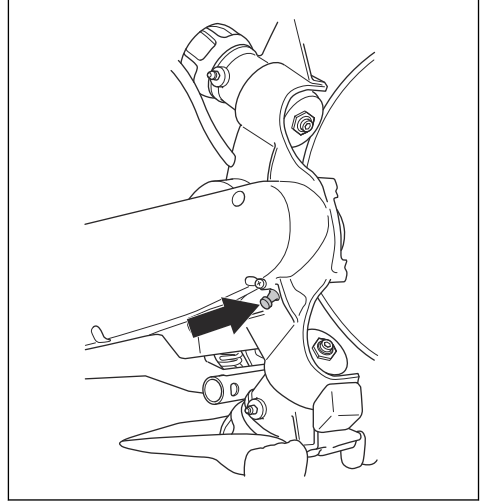

2. Merkez vidayı ve rondelayı çıkarın.

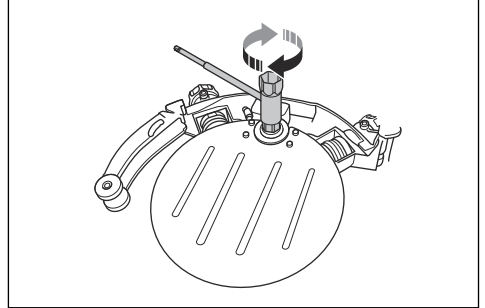

3. Tahrik tekerleğini çıkarın.

4. Adımları tersten uygulayarak yeni bir tahrik tekerleğı takın.

Kılavuz silindirleri yağlama

1. Gres memelerini grese doldurmak için gres tabancası kullanın.

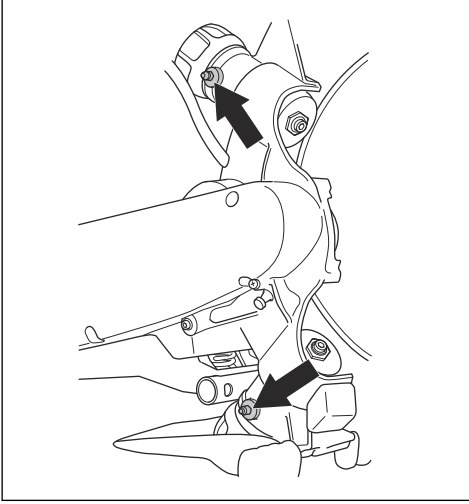

2. Deliklerden temiz gres çıkana kadar gres tabancasıyla yağlayın.

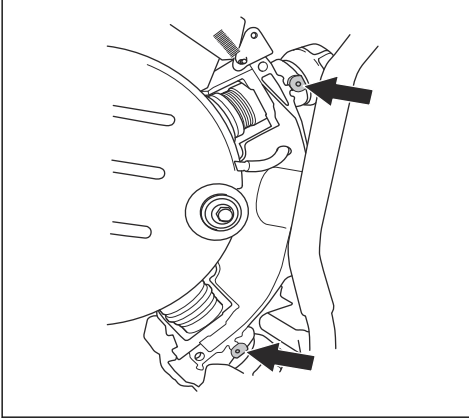

Kılavuz silindirleri değiştirme

Kılavuz silindirler, kesme bıçağının kullanım ömrü boyunca 2 kez kontrol edilmelidir. Kesim bıçağının montajından sonra ve kesim bıçağı aşınmaya başladığında kontrol edin. Kılavuz silindirlerin üzerindeki flanşın yarısı aşınmış ise kılavuz silindirleri değiştirin. Yeni bir kılavuz silindirde, mesafe (A) 3 mm/0,12 inç'tir. Aşınmış kılavuz silindirde, mesafe (B) 1,5 mm/0,06 inç'ten azdır.

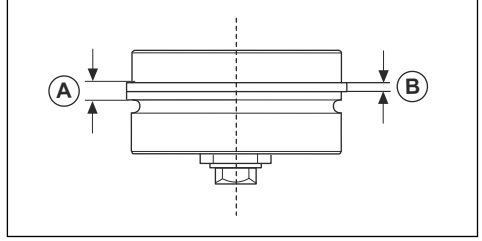

1. Destek silindiri siperliğini çıkarın.

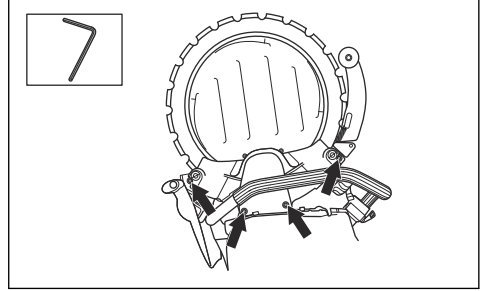

2. Kesim bıçağını çıkarın.

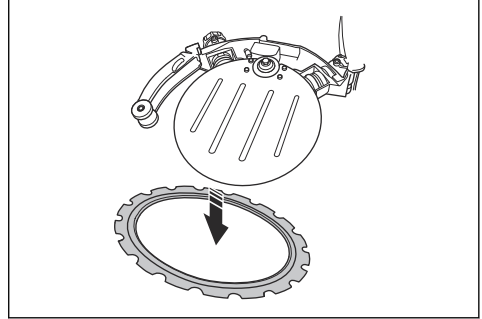

3. Düğmeyi çıkarın.

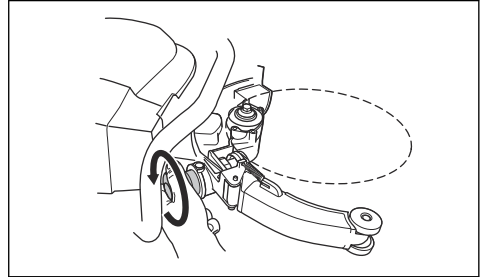

4. Kılavuz silindiri üründen çekerek çıkarın.

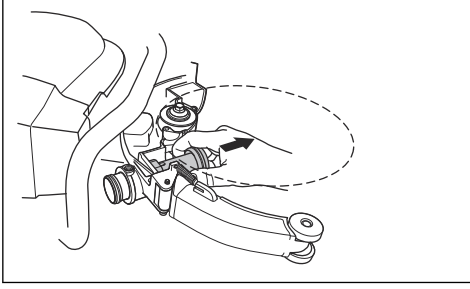

5. Düğmeyi takın ve tamamen sıkın. Ardından düğmeyi 2 tur gevşetin.

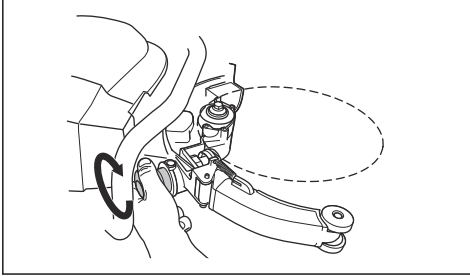

6. Yeni kılavuz silindiri ürüne takın.

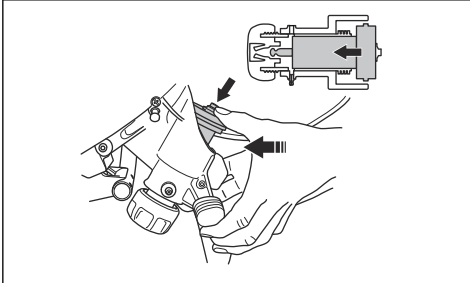

7. Kılavuz silindiri yağlayın. Bkz. *Kılavuz silindirleri yağlama sayfa: 86.*

8. Kesim bıçağını ve destek silindiri siperliğini takın. Bkz. *Kesim bıçağını takma sayfa: 74.*

Destek silindirlerini değiştirme

Destek silindirleri, kesim bıçağının kullanım ömrü boyunca 2 kez kontrol edilmelidir. Kesim bıçağının montajından sonra ve kesim bıçağı aşınmaya başladığında kontrol edin. Yüzey düz olduğunda destek silindirlerini değiştirin. Resimde yeni destek silindiri (A) ve aşınmış destek silindiri (B) gösterilmektedir.

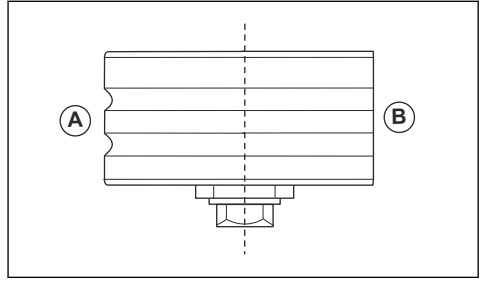

1. Destek silindiri siperliğini çıkarın.

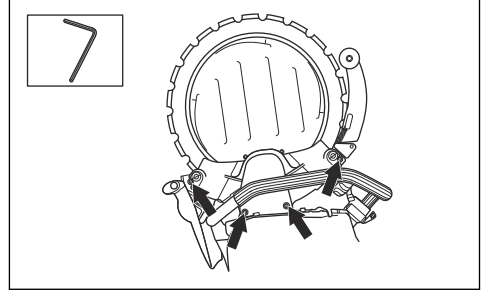

2. Destek silindirlerini 19 mm açık ağızlı anahtar ve 13 mm kombine anahtarla çıkarın.

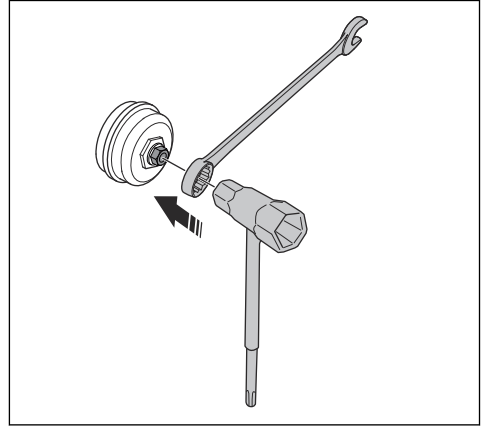

3. Destek silindirinin iç yüzeylerini rulman gresi ile yağlayın.

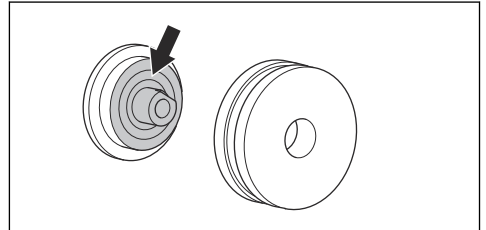

4. Yeni destek silindirini takın.

5. Kesim bıçağını ve destek silindiri siperliğini takın. Destek silindirlerinin, kesim bıçağına göre doğru şekilde ayarlandığından emin olun. Bkz. *Kesim bıçağını takma sayfa: 74*

Taşıma, depolama ve atma

Taşıma ve saklama

- Hasarları veya kazaları önlemek için taşıma sırasında ürünü güvende tutun.
- Taşıma ve depolama sırasında kesim bıçağının güvenliğini sağlayın.
- Çocukların veya yetkili olmayan kişilerin erişmesini önlemek için ürünü kilitli bir alanda tutun.
- Ürünü ve kesim bıçaklarını kuru, donmayan koşullarda saklayın.
- Üründe taşıma ve depolama hasarı olup olmadığını kontrol edin.

Atma

Ürün veya ürün ambalajı üzerinde bulunan semboller, bu ürünün evsel atık olarak değerlendirilemeyeceğini belirtir. Elektrikli ve elektronik ekipman, kurtarma için uygun bir geri dönüşüm istasyonuna gönderilmelidir.

Bu ürüne doğru önemin verilmesini sağlayarak, çevreye ve insanlara olabilecek potansiyel negatif etkisini önlemeye yardımcı olabilirsiniz, aksi takdirde bu ürünün yanlış atık yönetimi durumunda negatif etkiler meydana gelebilir. Bu ürünün geri dönüşümü hakkında daha ayrıntılı bilgi için belediyenize, mahallenizdeki atık hizmetine veya ürünü satın aldığınız mağazaya danışın.

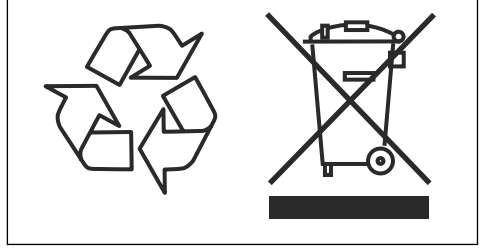

Sorun giderme

| Sorun | Nedenler | Çözüm |
|---------------------------------|--|---|
| Kesim bıçağı dönmüyor. | Kılavuz silindir düğmeleri tam olarak sıkılmamıştır. | Kılavuz silindir düğmelerini tamamen sıkın. |
| | Kesim bıçağı kılavuz silindirlere doğru şekilde takılmamıştır. | Kesim bıçağını tekrar takın ve kesim bıçağının döndüğünden emin olun. |
| | Destek silindirleri çok sıkıdır. | Destek silindirlerinin gerginliğini ayarlayın. |
| Kesim bıçağı çok yavaş dönüyor. | Destek silindirleri çok sıkıdır. | Destek silindirlerinin gerginliğini ayarlayın. |
| | Tahrik tekerleği aşınmıştır. | Tahrik tekerleğinde aşınma olup olmadığını kontrol edin. Gerekirse tahrik tekerleğini değiştirin. |
| | Kesim bıçağının iç çapı aşınmış. | Kesim bıçağında aşınma olup olmadığını kontrol edin. Gerekirse kesim bıçağını değiştirin. |
| | Kılavuz silindirde bulunan yaylar zayıftır. | Kılavuz silindiri değiştirin veya onaylı bir servis atölyesiyle görüşün. |
| | Kılavuz silindir yatakları arızalıdır. | Kılavuz silindiri ve destek silindirini değiştirin veya yetkili bir servis atölyesiyle görüşün. |
| | Destek silindiri yatakları arızalıdır. | |

| Sorun | Nedenler | Çözüm |
|------------------------------------|--|---|
| Kesim bıçağı yerinden çıkıyor. | Destek silindirleri çok gevşektir. | Destek silindirlerini değiştirin. |
| | Kılavuz silindirler aşınmıştır. | Kılavuz silindirlerin aşınıp aşınmadığını kontrol edin. Gerekirse kılavuz silindirleri değiştirin. |
| | Kesim bıçağı kılavuz silindirlere doğru şekilde takılmamıştır. | Kesim bıçağını tekrar takın ve kesim bıçağının döndüğünden emin olun. |
| | Kesim bıçağı hasarlıdır. | Kesim bıçağında aşınma olup olmadığını kontrol edin. Gerekirse kesim bıçağını değiştirin. |
| Kesim bıçağı bükülmüş. | Destek silindirleri çok sıkıdır. | Destek silindirlerinin gerginliğini ayarlayın. |
| | Kesim bıçağı çok sıcaktır. | Su akışını kontrol edin. Gerekirse su akışını ayarlayın. |
| Segmanlar kırılıyor. | Kesim bıçağı eğilmiş, bükülmüş veya bakım hatalı yapılmıştır. | Kesim bıçağında aşınma olup olmadığını kontrol edin. Gerekirse kesim bıçağını değiştirin. |
| Kesim bıçağı çok yavaş kesiyor. | Kesilecek malzeme üzerinde yanlış kesim bıçağı kullanılıyor. | Önerilen kesim bıçağı ile değiştirin. |
| Kesim bıçağı kesik içinde kayıyor. | Kılavuz silindirler serbestçe hareket etmiyor ve kesim bıçağını tahrik tekerleğine doğru yeterince sert itemiyor. | Kılavuz silindir manşonlarının serbestçe içeri ve dışarı hareket edebildiğinden emin olun. Gerekirse kılavuz silindirleri çıkarın. Tekrar takmadan önce temizleyin ve yağlayın. |
| | Tahrik tekerleği aşınmıştır. Aşındırıcı malzeme ve çalışırken yeterli su olmaması tahrik tekerleğinin daha hızlı aşınmasına neden olur. | Tahrik tekerleğinde aşınma olup olmadığını kontrol edin. Gerekirse tahrik tekerleğini değiştirin. |
| | Kılavuz silindir flanşı aşınmış. Flanşın yarısından fazlası aşındığında, kesim bıçağı kayar. | Kılavuz silindirlerin aşınıp aşınmadığını kontrol edin. Gerekirse kılavuz silindirleri değiştirin. |
| | Bıçak oluşu ve iç kenarı aşınmıştır. Bunun nedeni aşındırıcı malzeme kesilirken daha az su kullanılması ve/veya aşınmış tahrik tekerleğidir. | Kesim bıçağında, tahrik tekerleğinde ve kılavuz silindirlerde aşınma olup olmadığını kontrol edin. Gerekirse bunları değiştirin. |
| | | Su akışını kontrol edin. |

Teknik veriler

Teknik veriler

| | 14 inç | 17 inç |
|--|--|-------------|
| Motor | | |
| Elektrik motoru | YF Yüksek Frekans | |
| Çıkış milinin maks. devri, dev/dk | 8800 | |
| 3 fazlı çalışma, Motor çıkışı - maks. kW | 5,5 | |
| 1 fazlı çalışma, Motor çıkışı - maks. kW | 3 | |
| 1 faz, V | 120-240 | |
| Ağırlık | | |
| Kesim bıçağı ve kablo paketi hariç el tipi kesici, lb / kg | 25,8 / 11,7 | 27,3 / 12,4 |
| 5 m kablo paketi, lb / kg | 1,4 / 3,1 | |
| Suyla soğutma | | |
| Motoru su ile soğutma | Evet | |
| Bıçağı su ile soğutma | Evet | |
| Önerilen maks. su basıncı, PSI / bar | 87 / 6 | |
| Önerilen min. su akışı, l/dak, qt/dak | 15°C su sıcaklığında 4,0, 59°F su sıcaklığında 4,2 | |
| Memeyi bağlama | Gardena® tipi | |
| Gürültü emisyonları ⁷ | | |
| Ses gücü düzeyi, ölçülmüş dB(A) | 110 | |
| Ses düzeyleri ⁸ | | |
| Operatörün kulağındaki ses basıncı düzeyi, dB (A) | 99 | |
| Titreşim düzeyleri, a_{hveq} ⁹ | | |
| Ön tutma yeri, m/sn ² | 2,4 | 2,7 |
| Arka tutma yeri, m/sn ² | 1,5 | 1,9 |

Kesme ataşmanı

| Halka kesim bıçağı, mm/inç | Maks. kesim derinliği, mm/inç | Maks. çevre hızı m/sn / ft/dk | Kesim bıçağının maks. devri, dev/dk | Bıçak ağırlığı, kg/lb |
|----------------------------|-------------------------------|-------------------------------|-------------------------------------|-----------------------|
| 370/14 | 270/10,6 | 40/7900 | 2000 | 0,8/1,8 |
| 425/17 | 325/12,8 | 40/7900 | 1760 | 1,1/2,3 |

⁷ EN 60745-2-22 uyarınca ses gücü (L_{WA}) olarak ölçülmüş çevredeki gürültü emisyonu. Beklenen ölçüm belirsizliği 3 dB(A).

⁸ EN 60745-2-22 standardına göre ses basıncı düzeyi. Beklenen ölçüm belirsizliği 3 dB(A).

⁹ EN 60745-2-22 standardına göre titreşim düzeyi. Titreşim düzeyi için bildirilen verilerin tipik istatistik dağılımı (standart sapması) 1,0 m/sn² şeklindedir. Titreşim değerleri manuel çalıştırma için geçerlidir.

Uyumluluk Bildirimi

AB Uyumluluk Bildirimi

Biz, Husqvarna AB, SE-561 82 Huskvarna, İSVEÇ, tel: +46-36-146500 olarak tek sorumlu vasfıyla ürüne ilişkin aşağıdaki beyanlarda bulunmaktayız:

| | |
|------------------|--|
| Açıklama | Taşınabilir kesme makinesi |
| Marka | HUSQVARNA |
| Tip/Model | K 7000 Ring |
| Kimlik | 2022 yılı ve sonrası tarihli seri numaraları |

aşağıdaki AB direktifleri ve düzenlemeleriyle tamamen uyumludur:

| Direktif/Düzenleme | Açıklama |
|---------------------------|---|
| 2006/42/EC | "makinelere ilgili" |
| 2014/30/EU | "elektromanyetik uyumlulukla ilgili" |
| 2011/65/EU | "tehlikeli maddelerin kısıtlanmasıyla ilgili" |

ve aşağıdaki standartlar ve/veya teknik özellikler uygulanmıştır;

EN ISO 12100:2010

EN 60745-2-22:2011/A11:2013

EN 55014-1:2017

EN 55014-2:2015

EN 61000-3-2:2014

EN 61000-3-3:2013

EN IEC 63000:2018

Partille, 2022-10-12

Türk ithalat şirketi daha fazla bilgi için temas edilecek:
Çullas Orman Bahçe ve Tarım Mak. San. Tic. A.Ş.
Suadiye Mh. Bağdat Cd. No:455/4
Kadıköy – 34740 İstanbul / Türkiye
Telefon: +90 216 519 88 82
Faks: +90 216 519 88 78
info@cullas.com.tr



Fredrik Sandinge

AR-GE Direktörü

Beton Kesme ve Delme Ekipmanları

Husqvarna AB, Yapı Bölümü

Teknik dokümantasyon sorumlusu

Зміст

| | | | |
|------------------------------|-----|---|-----|
| Вступ..... | 92 | Транспортування, зберігання й утилізація..... | 118 |
| Безпека..... | 94 | Усунення несправностей..... | 119 |
| Збирання..... | 102 | Технічні дані..... | 121 |
| Експлуатація..... | 106 | Декларація відповідності..... | 123 |
| ТЕХНІЧНЕ ОБСЛУГОВУВАННЯ..... | 113 | | |

Вступ

Опис виробу

Husqvarna K 7000 Ring є портативним ручним різак. Для використання виробу його слід під'єднати до відповідного силового агрегату.

Призначення

Цей виріб використовується для різання твердих матеріалів, наприклад кам'яної кладки, бетону й сталі. Забороняється використовувати пристрій для інших завдань.

Огляд виробу

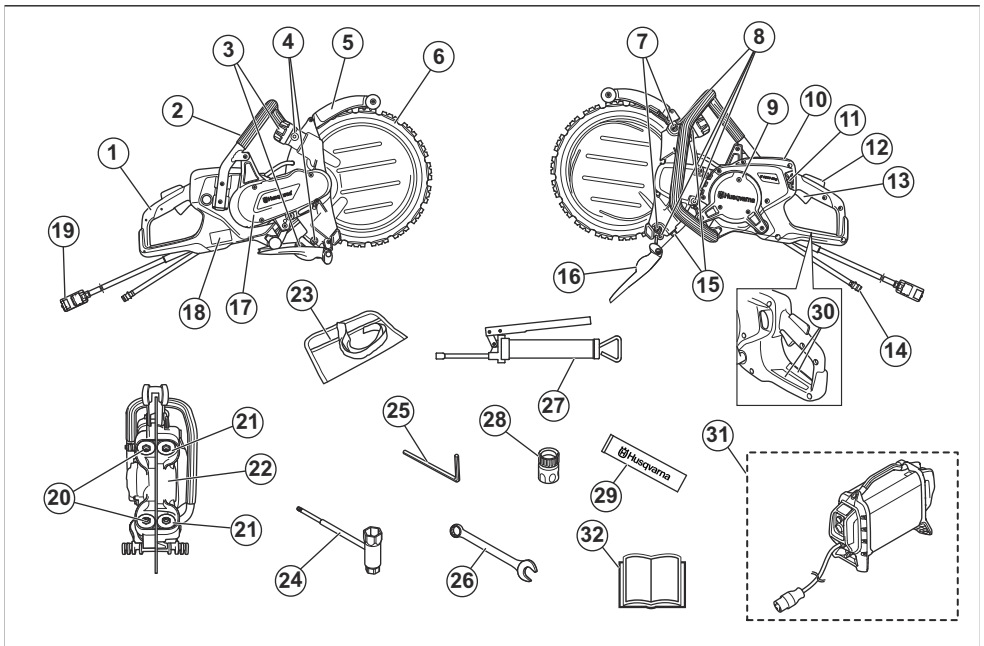

1. Задня ручка
2. Передня ручка
3. Елементи керування напрямними роликками
4. Змастіть ніпелі

5. Кожух диска
6. Алмазний різальний диск (не входить до комплекту поставки)
7. Установчий гвинт
8. Гвинти для кришки опорного ролика

9. Ревізійні кришки
10. Дисплей
11. Водопровідний кран
12. Запобіжник
13. Курок-вимикач
14. З'єднання для подачі води
15. Стопорні гайки для фіксаторів опорних роликів
16. Бризковідбивач
17. Кожух паса
18. Табличка з паспортними даними
19. З'єднання силового агрегату
20. Напрямні ролики
21. Опорні ролики
22. Приводне колесо
23. Сумка для інструментів
24. Комбінований гайковий ключ
25. Шестигранний ключ, 6 мм
26. Ріжковий ключ, 19 мм
27. Шприц для мастила
28. З'єднувачі для води, Gardena®
29. Мастило для підшипників
30. Інформаційна й попереджувальна наклейка
31. Високочастотний силовий агрегат Husqvarna (необхідний, не входить до комплекту поставки)
32. Посібник користувача

Символи на виробі



ПОПЕРЕДЖЕННЯ. Цей виріб може бути небезпечним і здатний спричинити тяжкі травми або смерть оператора чи сторонніх осіб. Будьте обережні й використовуйте виріб правильно.



Перед використанням виробу уважно прочитайте посібник користувача й переконайтеся в тому, що ви зрозуміли наведені в ньому вказівки.



Використовуйте сертифікований захисний шолом, захисні навушники, засоби захисту очей і органів дихання. Див. *Засоби індивідуального захисту на сторінці 98.*



Під час різання виникає пил. У разі вдихання пил може призвести до травм. Користуйтеся сертифікованими засобами захисту органів дихання. Обов'язково забезпечуйте належну вентиляцію.



Іскри від різального диска можуть спричиняти загоряння пального, деревини, одягу, сухої трави або інших лейкозаймистих матеріалів.



ОБЕРЕЖНО! Віддача може бути несподіваною, швидкою та потужною й може призвести до травм, небезпечних для життя. Перш ніж починати експлуатацію виробу, прочитайте наведені в посібнику інструкції та переконайтеся в тому, що повністю зрозуміли їх. Див. *Віддача на сторінці 106.*



При цьому різальний диск не повинне мати тріщин або інших пошкоджень.



Не використовуйте диски для циркулярних пилко.



Цей виріб відповідає вимогам застосованих директив ЄС.



Екологічне маркування. Цей виріб і його пакування не можна утилізувати разом із побутовими відходами. Утилізацію необхідно проводити на підприємстві з переробки відходів електричного й електронного обладнання.

Зверніть увагу: Інші позначення на виробі відповідають вимогам сертифікації для певних ринків.

Табличка з паспортними даними



1 рядок. Бренд, модель (X, Y)

2 рядок. Ідентифікатор виробу

3 рядок. Серійний номер із датою виготовлення (Y, W, X): рік, тиждень, порядковий номер

4 рядок. Виробник

5 рядок. Адреса виробника

6 рядок. вихідна потужність, частота обертання
різального диска, продуктивність різального диска

7 рядок. Країна-виробник

Пошкодження виробу

Ми не несемо відповідальності за пошкодження,
якщо:

- виріб було неправильно відремонтовано;

- виріб було відремонтовано із використанням деталей, виготовлених не виробником або не затверджених ним;
- виріб обладнано аксесуаром, виготовленим не виробником або не затвердженим ним;
- виріб було відремонтовано в неавторизованому сервісному центрі або неавторизованою компанією;

Безпека

Визначення щодо безпеки

Попередження, застереження й примітки служать для наголошення на особливо важливих положеннях посібника.



ПОПЕРЕДЖЕННЯ: Вказує на те, що в разі порушення інструкцій, наведених у цьому посібнику, існує небезпека поранення або смерті оператора чи інших осіб, що знаходяться поруч.



УВАГА: Вказує на те, що в разі порушення інструкцій, наведених у цьому посібнику, існує небезпека пошкодження виробу, інших матеріалів або навколишніх об'єктів.

Зверніть увагу: Використовується для надання додаткової інформації щодо певної ситуації.

Загальні правила безпеки під час роботи з електроінструментами



ПОПЕРЕДЖЕННЯ: Ознайомтеся з усіма попередженнями, правилами техніки безпеки, інструкціями, рисунками й технічними характеристиками до цього виробу. Недотримання наведених далі інструкцій може призвести до ураження електричним струмом, пожежі та/або тяжких травм.

Збережіть усі попереджувальні знаки й інструкції для їх використання в майбутньому. Терміном «електроінструмент» у попередженнях позначається ваш електроінструмент, який працює від електромережі (з кабелем), або акумуляторний (безпроводний) електроінструмент.

Безпека в робочій зоні

- **Забезпечуйте порядок та добре освітлення в робочій зоні.** Безлад і погане освітлення можуть призвести до нещасних випадків.

- **Не використовуйте електроінструмент у вибухонебезпечному середовищі, наприклад за наявності вогнебезпечних рідин, газів або пилу.** Електроінструменти утворюють іскри, які можуть запалити пил або випари.
- **Не підпускайте до себе дітей та сторонніх осіб, коли працюєте з електроінструментом.** Ви можете відволіктися та втратити контроль.

Електробезпека

- **Вилки інструментів повинні підходити до розетки. У жодному разі не змінюйте вилку будь-яким чином.** Незмінні вилки та відповідні розетки зменшують ризик враження електричним струмом.
- **Уникайте тілесного контакту із заземленими поверхнями, такими як труби, радіатори, кухонні плити та холодильники.** Існує підвищений ризик враження електричними струмом, якщо ваше тіло заземлене.
- **Захищайте інструмент від дощу та вологи.** Потраплення води в інструмент збільшує загрозу ураження електричним струмом.
- **Використовуйте кабель лише за призначенням.** Ніколи не використовуйте кабель для перенесення чи перетягування предметів і не тягніть за нього, щоб виїняти вилку з розетки. Тримайте кабель подалі від джерела тепла, мастила, гострих країв або рухомих деталей. Пошкоджений чи заплутаний кабель збільшує ризик враження електричним струмом.
- **Під час експлуатації електроінструмента надворі використовуйте подовжувальний кабель, що підходить для застосування надворі.** Використання кабелю, який підходить для застосування надворі, зменшує ризик враження електричним струмом.
- **У разі застосування електроінструмента у вологому середовищі використовуйте джерело живлення, обладнане пристроєм захисного відключення (ПЗВ).** Використання ПЗВ знижує ризик ураження струмом.



УВАГА: Не мийте пристрій під тиском, оскільки вода може потрапити в електричну систему або двигун і

спричинити пошкодження пристрою або коротке замикання.

Особиста безпека

- **Будьте пильними, слідкуйте за тим, що робите та дотримуйтеся правил здорового глузду під час експлуатації електроінструмента. Не використовуйте електроінструмент, коли ви стомлені або перебуваєте під впливом наркотиків, алкоголю або лікарських засобів.** Утрата уваги на мить під час експлуатації електроінструмента може призвести до серйозної травми.
- **Використовуйте засоби індивідуального захисту. Обов'язково необхідно користуватися засобами захисту для очей.** Засоби захисту, наприклад, респіратор, черевки з неслизкою підшвою, каска або засоби захисту органів слуху при використанні у відповідних умовах зменшують ризик травмування.
- **Запобігайте випадковому запуску. Переконайтеся в тому, що вимикач перебуває у вимкненому положенні, перш ніж підключати інструмент до джерела живлення й / або акумуляторного блока, підняти або переносити його.** Перенесення електроінструментів, тримаючи палець на вимикачі або вмикаючі електроживлення електроінструментів, обладнаних вимикачем, може призвести до нещасних випадків.
- **Перед вмиканням інструмента приборіть будь-які регулювальні або гайкові ключі.** Якщо залишити на обертальній частині гайковий ключ або гайковий вороток, це може призвести до травм.
- **Не тягніться.** Завжди дотримуйтесь правильної дистанції і балансування. Це дозволить краще контролювати електроінструмент у несподіваних ситуаціях.
- **Одягайтеся правильно. Не вдягайте просторий широкий одяг, не надягайте на себе ювелірні вироби.** Волосся, одяг та рукавиці повинні знаходитися подалі від рухомих деталей. Просторий широкий одяг, ювелірні вироби або довге волосся можуть потрапити в рухомі деталі.
- **У разі наявності обладнання з видалення й збору пилу переконайтеся в тому, що воно під'єднано та використовується правильно.** Використання обладнання для збору пилу зменшує ризики, пов'язані з пилом.
- **Досвід роботи, отриманий під час регулярного використання цього інструмента, не має бути підставою для самовпевненості під час експлуатації виробу й ігнорування правил техніки безпеки.** Необережні дії можуть миттєво призвести до тяжких травм.
- **Рівень вібрації при експлуатації електроінструмента може відрізнятись від заявленого загального значення залежно від способу використання інструмента.** Оператори повинні визначити належні заходи безпеки,

виходячи з оцінки небезпек у реальних умовах експлуатації (з урахуванням всіх етапів робочого циклу - у тому числі, коли інструмент вимкнений або працює без навантаження (на додаток до часу роботи після запуску курком)).

- **Під час роботи двигуна залишайтеся на достатній відстані від диска.**

Експлуатація та догляд за електроінструментом

- **Не прикладайте силу до електроінструмента. Вибирайте електроінструмент, що підходить для ваших потреб.** Електроінструмент краще, безпечніше та швидше виконає ту роботу, для якої він призначений.
- **Не використовуйте електроінструмент, якщо вимикач не працює.** Будь-який електроінструмент, яким неможливо керувати за допомогою вимикача, є небезпечним та підлягає ремонту.
- **Коли ви збираєтеся виконувати будь-які налаштування, замінювати приладдя або залишити інструмент на зберігання, спочатку витягніть штекер із розетки живлення й/або акумуляторний блок з електроінструмента.** Такі запобіжні заходи зменшують ризик ненавмисного запуску електроінструмента.
- **Вимкнені електроінструменти зберігайте в недоступному для дітей місці й не дозволяйте користуватися ними особам, які не ознайомилися з роботою електроінструмента або з цією інструкцією.** Електричні інструменти становлять небезпеку в руках невідготовлених користувачів.
- **Технічне обслуговування електроінструментів. Перевіряйте електроінструмент на предмет зміщення чи вигину рухомих деталей, поломки деталей та будь-якого іншого стану, що може негативно позначитися на його роботі.** У разі пошкодження відремонтуйте електроінструмент, перш ніж користуватися ним. Багато нещасних випадків виникають внаслідок недостатнього технічного обслуговування електричних інструментів.
- **Підтримуйте різальні елементи в нагостроному та чистому стані.** Різальні елементи, що добре обслуговуються та мають гострі різальні кромки, будуть легше керуватися та з меншою імовірністю будуть заклинані.
- **Використовуйте електроінструмент, приладдя та різці у відповідності з цією інструкцією, враховуючи умови та характер роботи, яку потрібно виконати.** Використання електроінструмента для виконання непередбачених операцій може призвести до небезпечної ситуації.
- **Рукоятки та поверхні для тримання мають бути сухими, чистими й знежиреними.** Неможливо надійно тримати інструмент за слизькі рукоятки чи інші поверхні або керувати ним у непередбачених ситуаціях.

- **За жодних обставин не можна вносити зміни в конструкцію культиватора без дозволу виробника.** Використовуйте тільки оригінальні за частини. Внесення змін у конструкцію або застосування додаткових аксесуарів, яке не було узгоджене з виробником, може призвести до серйозних травм і навіть загибелі користувача та інших осіб.
- **Переконайтеся, що жодні труби, шлангу або електричного кабелю не присутньо в робочій зоні матеріалу, який підлягає різанню.**
- **Завжди перевіряйте та встановлюйте вказівні знаки на місцях прокладання газових труб.** Різання поблизу газових труб завжди пов'язане з небезпекою. Переконайтеся в тому, що під час різання не виникають іскри, адже існує небезпека вибуху. Завжди зосереджуйтеся на завданні. Недбалість може призвести до серйозних травм або смерті.

Обслуговування

- **Сервісне обслуговування електроінструмента повинен виконувати кваліфікований майстер із використанням лише ідентичних запасних частин.** Це гарантуватиме підтримання безпечної роботи електроінструмента.
- **За жодних умов не виконуйте технічне обслуговування пошкоджених акумуляторних блоків.** Технічне обслуговування акумуляторних блоків мають виконувати лише спеціалісти виробника або вповноваженого постачальника послуг.

Попередження про дотримання техніки безпеки під час експлуатації різачка

- **Кожух, який іде в комплекті до інструмента, має бути надійно прикріплено до електроінструмента й розташовано таким чином, щоб звернена до оператора відкрита частина диска була якнайменшою.** Під час роботи оператору слід вибирати таке положення, щоб у площині диска, який обертається, не перебував ані сам оператор, ані сторонні особи. Цей кожух призначений для захисту оператора від фрагментів зламаного диска й випадкового контакту з диском.
- **Для роботи із цим інструментом використовуйте тільки армовані диски на зв'язці або алмазні відрізнi диски.** Можливість прикріпити аксесуар до електроінструмента жодним чином не гарантує безпечність роботи.
- **Номінальна частота обертання приладдя має щонайменше дорівнювати максимальній частоті, зазначеній на електроінструменті.** Приладдя, яке працює на частоті обертання вищій за номінальну, може зруйнуватися й розлетітися.
- **Диски мають використовуватися тільки для рекомендованих застосувань.** Наприклад, не слід шліфувати боковою частиною відрізного диска. Абразивні відрізнi диски призначені для шліфування периферією. У разі дії на них бокових зусиль диски можуть зламатися.
- **Завжди використовуйте непошкоджені фланці дисків, які підходять за діаметром до вибраного колеса.** Правильні фланці дисків слугують опорою для колеса, завдяки чому знижується вірогідність руйнування диска.
- **Не використовуйте спрацьовані армовані диски, призначені для більших за розміром електроінструментів.** Такі диски не розраховані на високу швидкість обертання, притаманну меншим електроінструментам, і можуть розтритися.
- **Зовнішній діаметр і товщина приладдя мають відповідати паспортній потужності електроінструмента.** Забезпечити належний захист і контроль приладдя неправильного розміру неможливо.
- **Розмір отвору на дисках і фланцях під вал має точно відповідати розміру шпинделя електроінструмента.** Диски й фланці з отворами під вал, які не підходять до кріплення на електроінструменті, будуть розбалансовані, занадто сильно вібруватимуть і можуть призвести до втрати контролю.
- **Не використовуйте пошкоджені диски.** Перед кожним використанням слід перевірити диски на наявність відбитих шматків або тріщин. Якщо ви впустили електроінструмент або диск, перевірте їх на наявність пошкоджень або встановіть непошкоджений диск. Після перевірки й установлення диска виберіть таке положення, щоб у площині диска, який обертається, не перебував ані оператор, ані сторонні особи, і ввімкніть електроінструмент на 1 хвилину на максимальній частоті обертання без навантаження. Пошкоджені диски зазвичай руйнуються за цей час.
- **Використовуйте засоби індивідуального захисту.** Залежно від обставин використовуйте захисну маску, прозорий щиток або захисні окуляри. Якщо необхідно, надягайте респіратор, захисні навушники, рукавиці й робочий фартух, який може захистити від невеликих фрагментів заготовки. Засоби захисту очей мають захищати під час роботи від уламків, що відлітають. Респіратор має фільтрувати частинки, які утворюються під час роботи. Тривалий вплив шуму високої інтенсивності може призвести до втрати слуху.
- **Тримайте сторонніх осіб на безпечній відстані від робочої зони.** Будь-яка особа, яка перебуває в межах робочої зони, має використовувати засоби індивідуального захисту. Фрагменти заготовки або зламаного диска можуть відлетіти й спричинити травми за межами робочої зони.
- **Під час роботи інструмент слід завжди тримати тільки за ізольовану поверхню, оскільки приладдя може торкнутися схованих електричних дротів.** Приладдя, яке торкається кабелів під напругою, може проводити напругу до відкритих металевих

- деталей електроінструмента, через що оператор може бути уражений струмом.
- **Розташуйте шнур на відстані від приладдя, що обертається.** Якщо ви втратите контроль, шнур може бути розрізаний або застрягнути в приладді, що може призвести до затягування руки в диск, що обертається.
 - **Забороно класти електроінструмент, доки приладдя повністю не зупинилося.** Диск, який обертається, може торкнутися поверхні, що призведе до втрати контролю над електроінструментом.
 - **Не запускайте електроінструмент, тримаючи його близько до себе.** Випадковий контакт із приладдям, що обертається, може призвести до затягування одягу, що спричинить до зіткнення приладдя з вашим тілом.
 - **Регулярно очищайте вентиляційні отвори електроінструмента.** Вентилятор двигуна затягуватиме пил усередину корпусу, а надмірне накопичення мікроскопічних часток металу може стати причиною ураження струмом.
 - **Не використовуйте електроінструмент поблизу легкозаймистих матеріалів.** Іскри можуть призвести до займання цих матеріалів.

Віддача й супутні попередження

- **Віддача є раптовою реакцією на затискування або застрягання диска, який обертається.** Затискування або застрягання спричиняє швидке зупинення диска, який обертається, що, у свою чергу, призводить до неконтрольованого руху електроінструмента в напрямку, протилежному напрямку обертання диска в точці вигину.
 - **Наприклад, у разі затискування або застрягання абразивного диска в заготовці край диска, який потрапив до зони затискування, може врізатися в поверхню матеріалу й відскочити.** Диск може відскочити в напрямку оператора або від нього, залежно від напрямку руху диска в зоні затискування. Абразивні диски також можуть ламатися в цих умовах.
 - **Віддача є результатом неправильного використання електроінструмента й/або неправильних методів чи умов роботи. Її можна уникнути завдяки зазначеним далі належним заходам безпеки.**
 - **Міцно тримайте руків'я електроінструмента; розташуйте тіло й руки таким чином, щоб опиратися силою віддачі.** Завжди використовуйте додаткову ручку, за наявності, для забезпечення максимального контролю на випадок віддачі або скручувального зусилля під час запуску. Оператор може контролювати скручувальні зусилля або віддачу, якщо вжити відповідних запобіжних заходів.
 - **Забороно класти руку біля приладдя, що обертається.** Приладдя може відскочити на вашу руку.
- **Не розташовуйте тіло в одну лінію з диском, що обертається.** Віддача виштовхуватиме інструмент у напрямку, протилежному руху диска в зоні затискування.
 - **Будьте особливо обережні під час обробки кутів, гострих країв тощо** Не допускайте коливання й чіплення приладдя. Будьте уважні під час обробки кутів і гострих країв, а також не допускайте коливання й чіплення приладдя, що обертається, оскільки це може спричинити втрату контролю або віддачу.
 - **Не встановлюйте ланцюг пилки, лезо для різьблення по деревині, сегментований алмазний диск із промілком на периферії більше 10 мм або диск із зубцями.** Такі диски часто спричиняють віддачу й призводять до втрати контролю.
 - **Не допускайте блокування диска й не застосовуйте надмірний тиск.** Не намагайтеся зробити проріз надмірної глибини. Перевантаження диска збільшує навантаження й підвищує схильність до скручування або вигину в прорізі, а також можливість віддачі або руйнування диска.
 - **У разі вигину диска або переривання розрізання з будь-якої причини слід вимкнути електроінструмент і не рухати його, доки диск не зупиниться.** Не виймайте диск із розрізу, коли він обертається, оскільки це може спричинити віддачу. Слід дізнатися, через що відбувається вигин диска, і вжити корегувальних дій для усунення причини вигину диска.
 - **Не продовжуйте операцію різання, якщо диск не вийнято із заготовки.** Дайте диску змогу досягти максимальної частоти обертання й знову обережно введіть його в розріз. Якщо вимкнути електроінструмент, коли диск перебуває в заготовці, це може призвести до вигину, руху вгору або віддачі.
 - **Розташуйте панелі або заготовки збільшеного розміру на опори, щоб знизити ризик затискування диска й віддачі.** Великі заготовки можуть прогинаються під власною вагою. Опори мають бути розміщені під заготовкою біля лінії різання й біля краю заготовки з обох боків диска.
 - **Будьте особливо уважні під час вирізання прямокутних отворів у стінах і в інших спільних зонах.** Лезо може перерізати труби газо- або водопостачання, електричні дроти або зачепити інші об'єкти, що спричинить віддачу.



Загальні правила техніки безпеки

ПОПЕРЕДЖЕННЯ: Перш ніж розпочати використання виробу, уважно прочитайте наведені нижче попередження.

- У разі неправильного або недбалого використання бензоріз може спричинити тяжкі травми або навіть смерть. Дуже важливо, щоб

ви прочитали цей посібник користувача та зрозуміли його зміст. Також рекомендується перед початком роботи надати особам, які користуватимуться виробом уперше, практичні інструкції.

- Не вносьте зміни до конструкції цього виробу. Внесення в конструкцію виробу змін, не схвалених виробником, може призвести до тяжких травм або смерті.
- Не використовуйте виріб, якщо існує імовірність того, що зміни було внесено іншими особами.
- Використовуйте тільки оригінальні запчастини й аксесуари. Використання аксесуарів і запасних частин, не схвалених виробником, може призвести до тяжкої травми чи смерті.
- Підтримуйте виріб чистим. Переконайтеся, що знаки та наклейки знаходяться в читабельному стані.
- Ніколи не дозволяйте дітям або невідготовленим людям використовувати виріб або здійснювати його технічне обслуговування.
- Дозволяйте керувати виробом стороннім людям тільки після того, як вони повністю прочитають посібник користувача й зрозуміють його вміст.
- Виріб може експлуатуватися тільки особами, які мають дозвіл.
- Під час роботи цього виробу утворюється електромагнітне поле. Це поле може за деяких умов взаємодіяти з активними чи пасивними медичними імплантатами. Щоб знизити ризик тяжких або смертельних травм, рекомендуємо особам із медичними імплантатами проконсультуватися зі своїм лікарем і виробником медичного імплантату перед початком експлуатації цього виробу.
- Інформація в посібнику користувача в жодному разі не замінить професійних навичок та досвіду. Якщо ви не впевнені в безпеці своїх дій, припиніть роботу й зверніться за порадою до фахівця. Зверніться до свого дилера з обслуговування. Не виконуйте дій, у безпечності яких ви не впевнені.

Правила техніки безпеки під час використання



ПОПЕРЕДЖЕННЯ: Перш ніж розпочати використання виробу, уважно прочитайте наведені нижче попередження.

- Перед використанням бензоріза ви повинні усвідомити ефекти віддачі й способи їхнього уникнення. Див. *Віддача на сторінці 106*.
- Проводьте перевірки безпеки, технічне й інше обслуговування, як описано в цьому посібнику користувача. Деякі види робіт з обслуговування й ремонту мають проводитися лише у авторизованому центрі обслуговування. Див.

Правила техніки безпеки під час обслуговування на сторінці 102.

- Забороняється використовувати виріб у разі його несправності.
- Забороняється використовувати виріб, якщо ви втомлені, хворі, чи перебуваєте під впливом наркотиків, алкоголю або медикаментів. Ці умови можуть небажаним чином вплинути на зір, реакцію, координацію рухів або спроможність приймати зважені рішення.
- Заборонено вмикати інструмент без паса й відповідного кожуха. Зчеплення може від'єднатися й спричинити тяжкі травми.
- Іскри від різального диска можуть спричинити займання легкозаймистих матеріалів, як-от бензину, іншого пального, деревини, одягу й сухої трави.
- Не ріжте матеріали, що містять азбест.

Засоби індивідуального захисту



ПОПЕРЕДЖЕННЯ: Перш ніж розпочати використання виробу, уважно прочитайте наведені нижче попередження.

- Під час роботи обов'язково користуйтеся відповідними засобами індивідуального захисту. Засоби індивідуального захисту не можуть повністю ліквідувати небезпеку травм, але в разі нещасного випадку вони знизять ступінь серйозності травми. Зверніться до сервісного дилера по допомогу у виборі правильних засобів захисту.
- Використовуйте затверджений захисний шолом.
- Користуйтеся відповідними захисними навушниками. Тривала робота за сильного шуму може призвести до погіршення слуху. Працюючи в захисних навушниках, прислухайтесь до попереджувальних сигналів або окликів. Вимкнувши двигун інструмента, негайно змініть захисні навушники.
- Для зниження небезпеки травм від відкинутих об'єктів використовуйте затверджені засоби захисту очей. Якщо Ви використовуєте захисну маску, додатково потрібно вдягати перевірені захисні окуляри. Перевірені захисні окуляри повинні відповідати стандартам ANSI Z87.1 в США чи EN 166 у країнах ЄС. Захисна маска повинна відповідати стандарту EN 1731.
- Використовуйте міцні робочі рукавиці.
- Користуйтеся затвердженими засобами захисту органів дихання. Під час використання інструментів для шліфування чи формування матеріалу (різців, шліфувальних станків, дрилів) утворюються пил та випари, які можуть містити небезпечні хімічні речовини. З'ясуйте склад матеріалу, який ви збираєтеся обробити, і використовуйте відповідний респіратор.

- Використовуйте добре припасований, міцний і зручний одяг, що забезпечує повну свободу рухів. Під час різання виникають іскри, які можуть підпалити одяг. Husqvarna рекомендує під час роботи носити одяг із важкозаймистої бавовняної або щільної джинсової тканини. Не носіть під час роботи одяг із таких матеріалів, як нейлон, поліестер або віскоза. У разі займання такий матеріал може плавитися та приставати до шкіри. Не носіть під час роботи шорти.
- Використовуйте черевки зі сталевими носками й неслизькою підшовою.
- Завжди тримайте під рукою аптечку.



- Від різального диска можуть відлітати іскри. Завжди майте напоготові вогнегасник.

Противібраційна безпека



ПОПЕРЕДЖЕННЯ: Перш ніж розпочати використання виробу, уважно прочитайте наведені нижче попередження.

- Під час роботи виробу вібрації переходять від виробу до оператора. Регулярна й часта робота з виробом може спричинити травмування або підвищити ступінь тяжкості травм оператора. Симптоми травми можуть проявлятися в пальцях, зап'ястках, руках, плечах і/або нервах, у вигляді порушення кровопостачання або в інших частинах тіла. Травми можуть викликати слабкість та/або стати хронічними, і можуть посилюватися поступово протягом декількох тижнів, місяців або років. До можливих травм можна віднести пошкодження системи кровообігу, нервової системи, суглобів й інших частин тіла.
- Симптоми можуть виникати під час роботи з виробом або в інший час. Якщо за наявності симптомів продовжувати працювати з виробом, симптоми можуть посилюватися або ставати хронічними. Якщо у вас виникли вказані далі або інші симптоми, зверніться по медичну допомогу.
 - Оніміння, втрата чутливості, пощипування, поколювання, біль, печіння, пульсація, закладання, незграбність, втрата сили, зміна кольору або стану шкіри.
- Симптоми можуть посилюватися за низьких температур. Під час роботи з виробом у холодних

умовах надягайте теплий одяг і тримайте руки теплими й сухими.

- Щоб забезпечити правильний рівень вібрації, виконуйте технічне обслуговування виробу й керуйте ним, як зазначено в посібнику користувача.
- Виріб обладнано системою поглинання вібрації, що зменшує вібрацію, яка передається від ручок на оператора. Дозвольте виробу працювати вільно. Не проштовхуйте його із зусиллям. Тримайте виріб за ручки легко, але при цьому зберігайте контроль над ним і стежте за безпекою роботи. Не притискайте ручки до кінцевих упорів сильніше, ніж потрібно.
- Тримайте руки тільки на ручці або рукоятках. Тримайте всі інші частини тіла на відстані від виробу.
- Негайно зупиніть виріб, якщо раптово виникнуть сильні вібрації. Не продовжуйте роботу, доки не буде усунено причину підвищеної вібрації.
- Під час різання граніту або міцного бетону вібрація виробу сильніша, ніж під час роботи з м'яким бетоном. Тупе, несправне, невірне загострене різальне обладнання або обладнання невірного типу збільшує вібрацію.

Запобіжне обладнання на виробі



ПОПЕРЕДЖЕННЯ: Перш ніж розпочати використання виробу, уважно прочитайте наведені нижче попередження.

- Не використовуйте виріб із запобіжними пристроями, які пошкоджені або не працюють належним чином.
- Регулярно перевіряйте захисні пристрої. Якщо запобіжні пристрої пошкоджені або працюють неналежним чином, зверніться до авторизованого центру обслуговування Husqvarna.
- Забороняється вносити зміни в захисні пристрої.
- Забороняється працювати з виробом, якщо захисні пластини, кожухи, запобіжні вимикачі або інші захисні пристрої зламані чи не встановлені.

Фіксатор механічного пускового пристрою та клапан ON/OFF (УВІМК./ВИМК.) для води

Фіксатор механічного пускового пристрою запобігає випадковому ввімкненню живлення та регулює клапан ON/OFF (УВІМК./ВИМК.) для води.

Якщо взятися за ручку й натиснути на фіксатор механічного пускового пристрою (А), блокування

цього пристрою буде знято (В), а клапан для води буде відкрито.

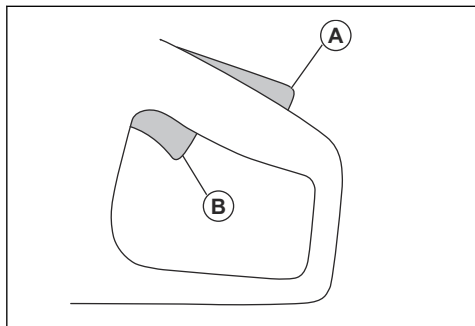

Коли ви випускаєте ручку з рук, фіксатор і механічний пусковий пристрій повертаються до вихідного положення. Ця функція блокує механічний пусковий пристрій і заповнює виріб. Водяний клапан повертається в закрите положення.

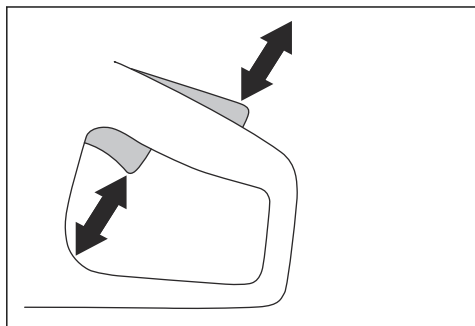

Перевірка фіксатора механічного пускового пристрою

1. Перевірте, чи блокується механічний пусковий пристрій на холостому ході, коли ви відпускаєте фіксатор.

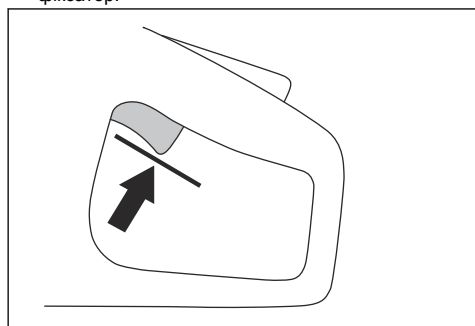

2. Натисніть на фіксатор механічного пускового пристрою та переконайтеся, що він повертається у вихідне положення, коли ви відпускаєте його.

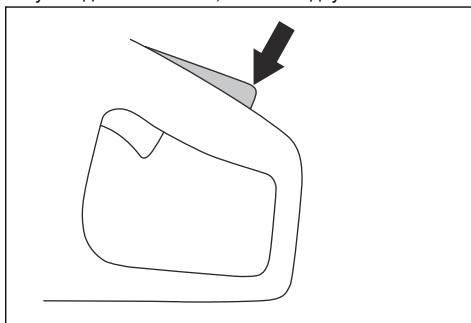

3. Переконайтеся, що механічний пусковий пристрій і фіксатор рухаються вільно, а зворотні пружини працюють правильно.

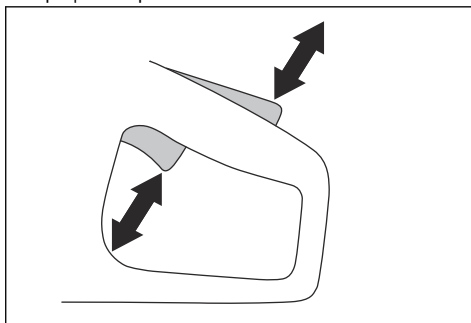

4. Увімкніть виріб і доведіть його до максимальної частоти обертання. Див. *Увімкнення виробу на сторінці 111.*

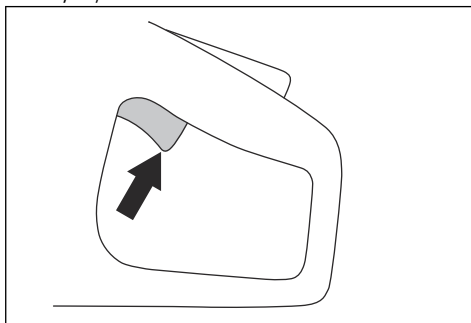

5. Відпустіть механічний пусковий пристрій і переконайтеся, що різальний диск зупиняється менш ніж за 10 секунд і залишається нерухомим.

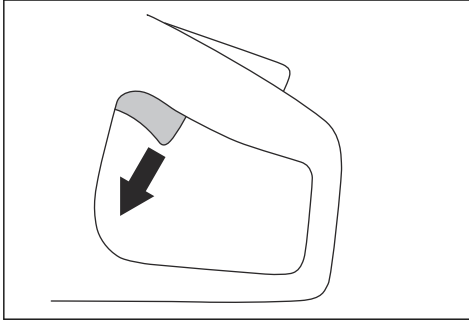

X-Halt

Зверніть увагу: Функція X-Halt сумісна лише з PP 70 та PP 8.

Функція X-Halt – це електронна система гальмування, яка спрацьовує в разі віддачі. Ця функція не може повністю запобігти травмуванню через віддачі, але зменшує його ризик. Для запобігання віддачі та зниженню ризику травмування необхідно дотримуватися техніки безпеки під час роботи.

Коли вибір увімкнено, функція X-Halt завжди ввімкнена.

Кожух диска



ПОПЕРЕДЖЕННЯ: Перед увімкненням виробу перевірте правильність установлення кожуха диска. Не використовуйте виріб, якщо на ньому немає кожуха диска, він несправний або має тріщини.

Кожух диска встановлюється над різальним диском. Кожух диска захищає від травм у ситуаціях, коли частини диска або матеріалу, який ви ріжете, відлітають у напрямку оператора.

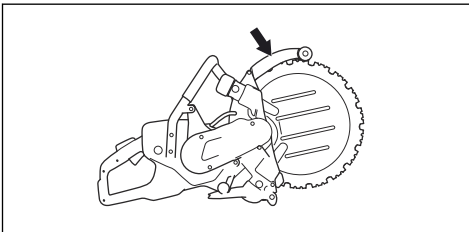

Перевірка диска й кожуха диска



ПОПЕРЕДЖЕННЯ: Пошкоджений різальний диск може призвести до травмування.

1. Переконайтеся в тому, що різальний диск правильно встановлено й не має пошкоджень.
2. Переконайтеся в тому, що кожух диска не має тріщин або пошкоджень.
3. Якщо кожух диска пошкоджено, замініть його. Додаткові інструкції див. у посібнику для майстерні.

Бризоквідбивач

Бризоквідбивач забезпечує захист від води, що бризкає в напрямку оператора. Окрім того, бризоквідбивач захищає оператора від травм унаслідок потрапляння шматків зрізаного матеріалу.

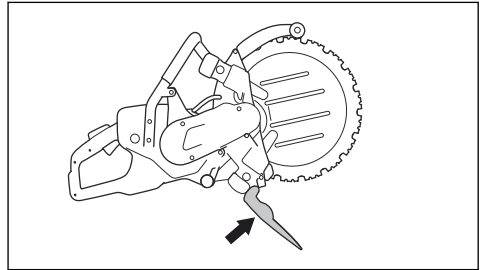

Перевірка бризоквідбивача



ПОПЕРЕДЖЕННЯ: Пошкоджений бризоквідбивач може стати причиною травми.

1. Переконайтеся в тому, що бризоквідбивач правильно встановлений і не має пошкоджень.
2. Переконайтеся в тому, що на бризоквідбивачі немає тріщин або пошкоджень.
3. Якщо бризоквідбивач пошкоджено, замініть його.

Запуск і захист від перевантаження

Виріб оснащено запуском з електронним керуванням і захистом від перевантаження Elgard™. Електроніка

миттєво вимикає струм, якщо диск не обертається вільно.

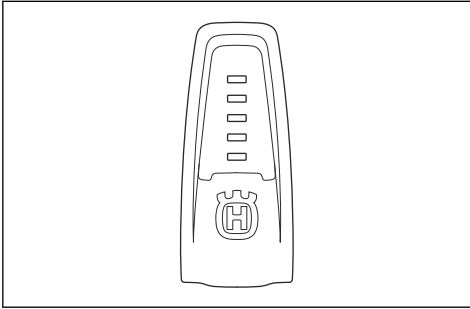

Пояснення стосовно роботи індикаторів див. у таблиці. *Індикатори на дисплеї на сторінці 112.*

Система амортизації вібрацій

Виріб обладнаний системою амортизації вібрацій, яка створена для мінімізації вібрацій та полегшення роботи. Система поглинання вібрації, якою оснащено виріб, зменшує передачу вібрації від двигуна та різального обладнання до рукоятки виробу.

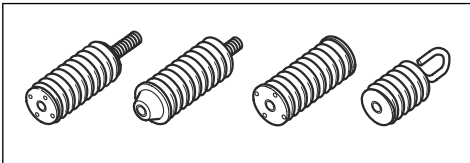

Перевірка системи поглинання вібрації



ПОПЕРЕДЖЕННЯ:

Переконайтеся, що двигун вимкнений і штепсель від'єднано від розетки.

1. Переконайтеся, що на елементах поглинання вібрації немає тріщин або деформацій. Замініть елементи поглинання вібрації, якщо вони пошкоджені.
2. Упевніться, що елементи поглинання вібрації правильно прикріплені до двигуна та рукоятки.

Правила техніки безпеки під час обслуговування



ПОПЕРЕДЖЕННЯ: Перш ніж розпочати використання виробу, уважно прочитайте наведені нижче попередження.

- Переконайтеся, що двигун вимкнений і штепсель від'єднано від розетки.
- Використовуйте засоби індивідуального захисту. Див. *Засоби індивідуального захисту на сторінці 98.*
- Якщо не проводити правильне та регулярне технічне обслуговування, виникає небезпека травм та пошкодження виробу.
- Виконуйте лише ті роботи з технічного обслуговування, які наведені в цьому посібнику користувача. Усі інші операції з технічного обслуговування мають виконуватися в сертифікованому сервісному центрі.
- Регулярне обслуговування виробу може проводити авторизований центр обслуговування Husqvarna.
- Замініть пошкоджені, зношені або зламані деталі.
- Використовуйте лише оригінальні додаткові аксесуари.

Збирання

Різальні диски



ПОПЕРЕДЖЕННЯ: Під час монтажу виробу завжди надягайте захисні рукавиці.



ПОПЕРЕДЖЕННЯ: Різальний диск може розтритися й травмувати оператора.



ПОПЕРЕДЖЕННЯ: Перед використанням, а також одразу після попередбаченого контакту з іншими предметами перевіряйте різальний диск на наявність тріщин, утрачених сегментів або відсутності балансу. Не

використовуйте пошкоджений різальний диск. Після перевірки й установлення різального диска виберіть таке положення, щоб у площині диска, який обертається, не перебував ані оператор, ані сторонні особи, і ввімкніть електронструмент на одну хвилину на максимальній частоті обертання без навантаження.



ПОПЕРЕДЖЕННЯ: Виробник різального диска надає попередження й рекомендації щодо експлуатації та належного технічного обслуговування різального диска. Ці попередження надаються разом із різальним диском. Прочитайте й дотримуйтеся інструкцій,

що надаються в комплекті з різальним диском.

Алмазні різальні диски



ПОПЕРЕДЖЕННЯ: Під час роботи алмазні диски сильно нагріваються. Перегрітий алмазний різальний диск погано працює, може зазнати пошкодження і створює небезпеку.



ПОПЕРЕДЖЕННЯ: Забороняється різати алмазним диском пластмасу. Гарячий алмазний різальний диск може розплавлювати пластик, що призведе до віддачі.

- Алмазні диски мають сталеву серцевину із сегментами, що виготовлені з технічних алмазів.
- Алмазні диски підходять для роботи з кладкою, армованим бетоном і каменем.
- Завжди вибирайте алмазний різальний диск відповідно до матеріалу, який необхідно різати.
- Завжди користуйтеся гострим алмазним диском.
- Алмазні диски можуть затупитися у випадку неправильного тиску подачі або внаслідок різання таких матеріалів, як армований бетон. У разі використання тупого алмазного диска він стає занадто гарячим, що може спричинити відрив алмазних сегментів.

Вібрація різального диска



УВАГА: Якщо прикладати надмірну силу до виробу, різальний диск може перегрітися, зігнутися й спричинити вібрацію. Не прикладайте надмірну силу до виробу. Якщо вібрація продовжується, замініть різальний диск.

Різальний диск



ПОПЕРЕДЖЕННЯ: Не вносьте зміни в конструкцію різального диска. Такі зміни можуть призвести до тяжкої травми. По додаткову інформацію звертайтеся до вашого дилера Husqvarna.

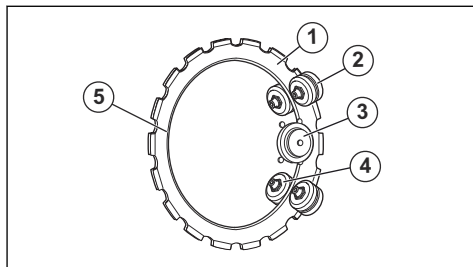

1. Різальний диск
2. Опорні ролики
3. Приводне колесо
4. Напрямні ролики
5. Внутрішній край

Загострення різального диска

Зверніть увагу: Для отримання кращих результатів використовуйте гострі різальні диски.

- Загострення різального диска виконується шляхом різання м'яких матеріалів на кшталт піщаника чи цегли.

Установлення різального диска



ПОПЕРЕДЖЕННЯ:

Переконайтеся, що двигун вимкнений і штепсель від'єднано від розетки.



ПОПЕРЕДЖЕННЯ:

Під час монтажу виробу завжди надягайте захисні рукавиці.



ПОПЕРЕДЖЕННЯ:

Не встановлюйте нові алмазні сегменти на серцевину різального диска, що була у використанні. Уживана серцевина різального диска може розламатися або тріснути й нанести тяжкі травми оператору.



ПОПЕРЕДЖЕННЯ:

Стежте, щоб різальний диск був у доброму стані й не мав жодних пошкоджень. Пошкоджені різальні диски можуть розламатися й спричинити тяжкі травми.

1. Почистьте поверхню різального диска.

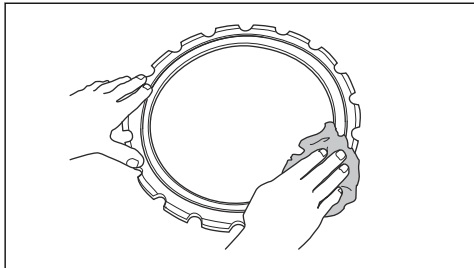

2. Викрутіть 2 стопорні гайки з кожуха опорного ролика.

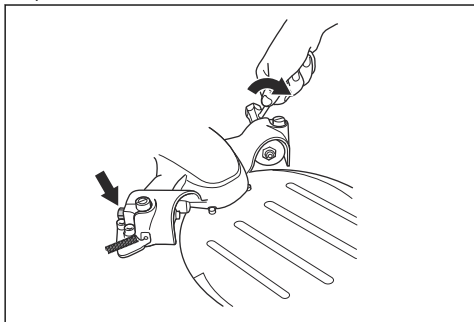

3. Послабте 2 регулювальні гвинти.

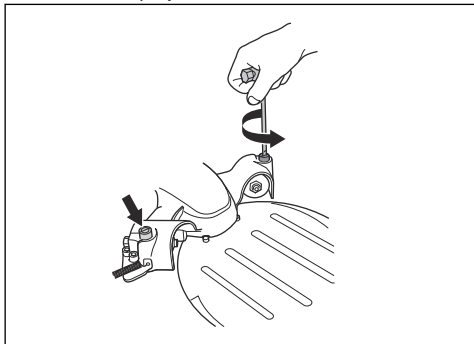

4. Зніміть 2 фіксувальні головки.

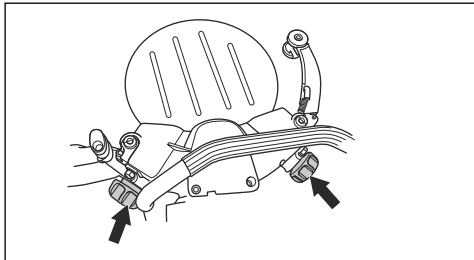

5. Відкрутіть 4 гвинти, що втримують захисний кожух опорного ролика, за допомогою шестигранного ключа на 6 мм.

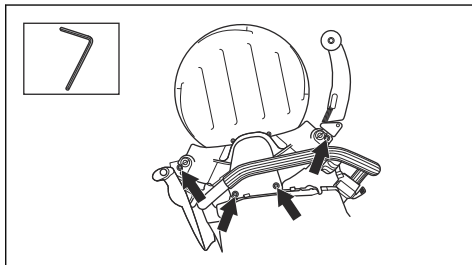

6. Зніміть захисний кожух опорного ролика.

7. Установіть різальний диск. Переконайтеся, що внутрішній край різального диска перебуває в канавці приводного колеса. Простежте, щоб напрямні ролики ввійшли до канавки (A) у різальному диску. Див. *Різальний диск на сторінці 103.*

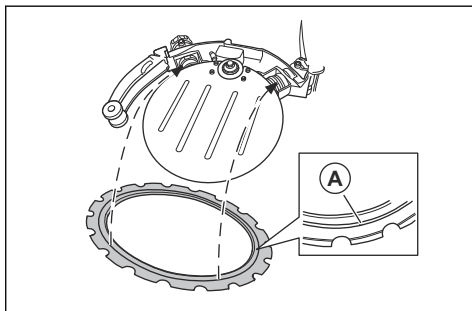

8. За потреби встановіть напрямні ролики в потрібне положення.

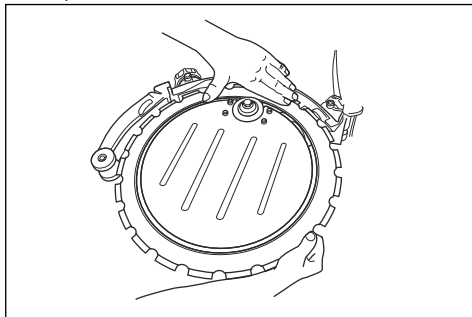

9. Зніміть захисний кожух опорного ролика. Переконайтеся, що фланці на напрямному ролику перебувають у канавках різального диска.

10. Затягніть 4 гвинти, що фіксують захисний кожух опорного ролика.

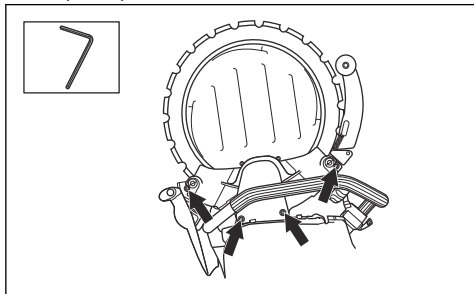

11. Поверніть різальний диск уручну. Переконайтеся, що опорні ролики не впираються в різальний диск.

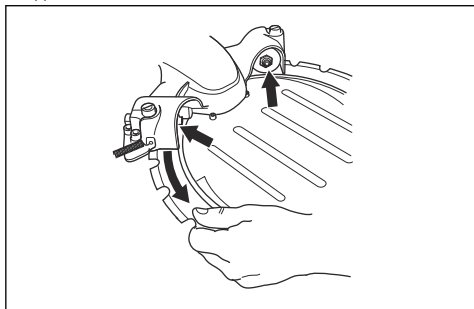

12. Установіть виріб у вертикальне положення.

13. Відрегулюйте 2 регулювальні гвинти таким чином, щоб опорні ролики торкалися різального диска.

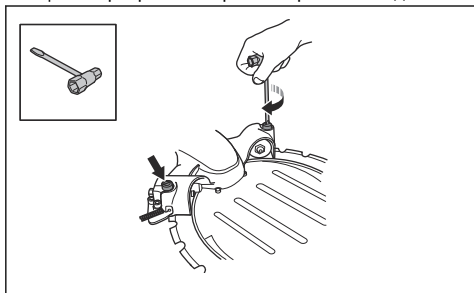

УВАГА: Не регулюйте положення опорних роликів, якщо виріб лежить на боці. Таке регулювання буде неправильним і може призвести до пошкодження різального диска.

14. Переконайтеся, що ви можете зупинити опорний ролик великим пальцем, коли різальний диск обертається.

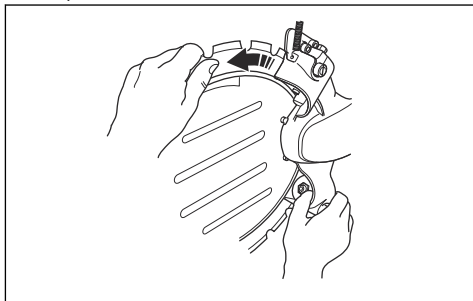

15. Затягніть 2 стопорні гайки на кожусі опорного ролика.

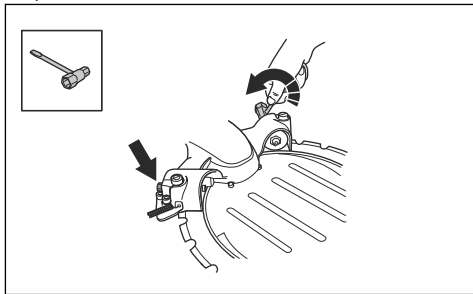

16. Переконайтеся, що ви можете зупинити опорний ролик великим пальцем, коли різальний диск обертається.

17. Надійно затягніть 2 фіксувальні головки.

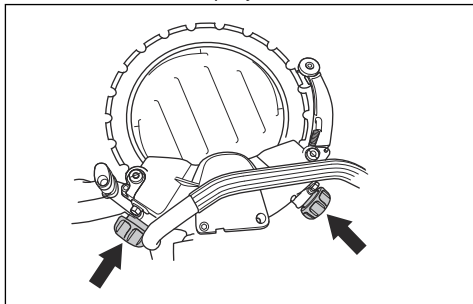

Трубний хомут

Трубний хомут – це аксесуар до цього виробу, що допомагає робити рівні й точні розрізи в бетонних трубах.

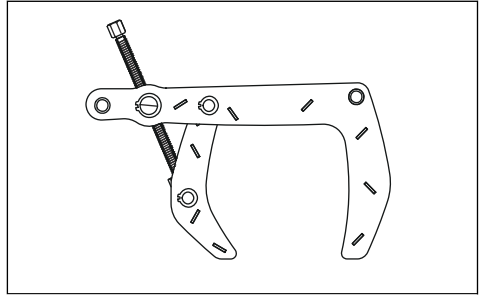

Експлуатація

Вступ



ПОПЕРЕДЖЕННЯ: Перед використанням виробу уважно прочитайте розділ про правила техніки безпеки.

Віддача



ПОПЕРЕДЖЕННЯ: Віддача є миттєвою, несподіваною й може бути дуже сильною. Бензоріз може бути відкинуто віддачею в обертОВОМУ русі наверх та назад, вбік користувача, що може призвести до тяжких і навіть смертельних травм. Дуже важливо перед використанням виробу зрозуміти, що саме спричиняє віддачу, та як ви можете її уникнути.

Віддача – це раптовий направлений вгору рух, який може виникнути, якщо різець є затиснутим або заклинений у зоні віддачі. У більшості випадків віддача не є сильною та не становить особливої загрози. Тим не менше, віддача може бути дуже сильною, і бензоріз може бути відкинуто віддачею в обертОВОМУ русі наверх та назад у бік користувача, що може призвести до тяжких і навіть смертельних травм.

Реактивна сила

Реактивна сила завжди присутня під час виконання різальних робіт. Ця сила діє на виріб у напрямку, протилежному до напрямку обертання диска. У більшості випадків реактивна сила є незначною. Якщо диск є затиснутим або заклинений, реактивна сила різко зростає й ви можете втратити контроль над пристроєм.

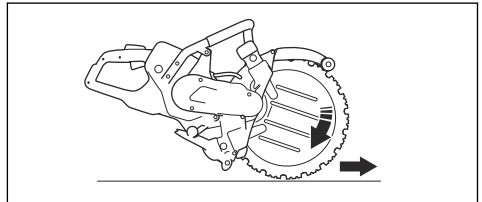

Забороняється пересувати виріб під час руху різального обладнання. Гіроскопічні сили можуть перешкодити необхідному руху інструмента.

Зона віддачі

Ніколи не використовуйте зону віддачі лека для різання. Якщо диск є затиснутим або заклинений у зоні віддачі, реактивна сила штовхне різак в обертОВОМУ русі вгору й назад, у напрямку користувача, що може призвести до тяжких і навіть смертельних травм.

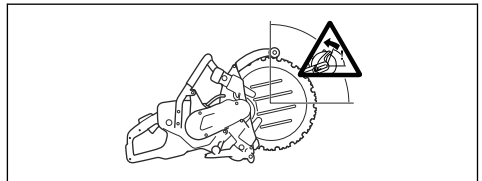

Обертальна віддача

Обертальна віддача виникає, коли різальний диск не рухається вільно в зоні віддачі.

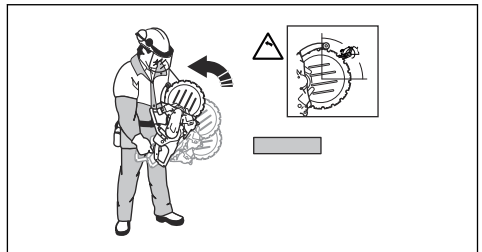

Підйомна віддача

Якщо для різання використовується зона віддачі, реактивна сила змушує лезо підійматись наверх по розрізу. Не використовуйте зону віддачі для різання. Використовуйте нижній сектор різця, аби уникнути підйомної віддачі.

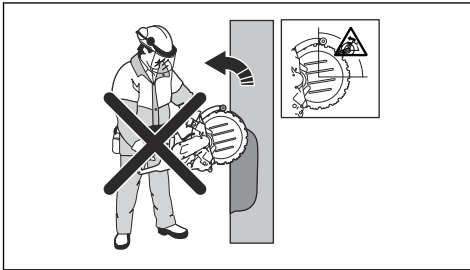

Затискальна віддача

Затискання відбувається, коли розріз закривається й затискає різець. Якщо різець є затиснутим або заклининим, реактивна сила різко зростає, і ви можете втратити контроль над пристроєм.

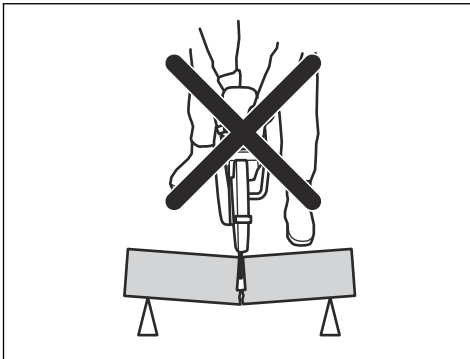

Якщо різець є затиснутим або заклининим у зоні віддачі, реактивна сила штовхне бензоріз в обертовому русі наверх та назад, вбік користувача, що може призвести до тяжких і навіть смертельних травм. Ураховуйте можливе зсування оброблюваного предмета. Якщо оброблюваний предмет не закріплено належним чином і зміщується під час різання, він може затиснути лезо та спричинити віддачу.

Розрізання труб



ПОПЕРЕДЖЕННЯ: Якщо диск буде затиснуто в зоні віддачі, віддача буде дуже сильною.

Будьте особливо обережні під час різання труб. Якщо трубу не закріплено належним чином, а розріз залишається відкритим під час різання, диск може

застрягти. Будьте особливо обережні під час різання розвальцьованих труб або труб, розташованих у траншеях. Якщо такі труби не закріплено, вони можуть прогинатися й затискати диск.

Якщо буде можливим прогинання труби із закриванням розрізу, лезо буде затиснуто в зоні віддачі, що може спричинити дуже сильну віддачу. Якщо труба правильно покладена на опору, кінець труби відхилиться донизу, розріз розшириться й лезо не буде затиснуто.

1. Зафіксуйте трубу так, щоб під час розрізання вона не рухалася чи не котилася.

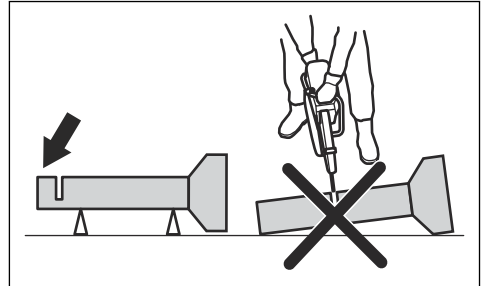

2. Розріжте секцію труби I.

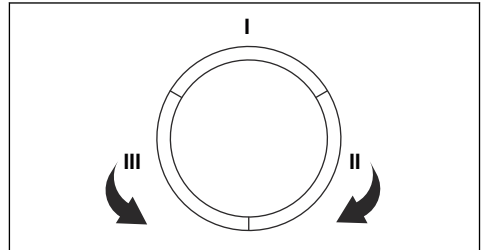

3. Переконайтеся, що розріз залишається відкритим, щоб диск не застряг.

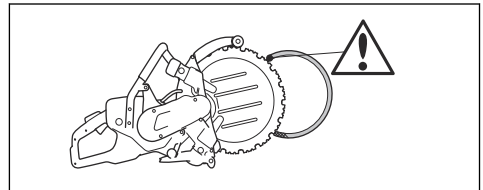

4. Перейдіть на бік II й виконайте розріз від секції I до низу труби.
5. Перейдіть на бік III й проріжте решту труби до самого низу.

Уникнення віддачі



ПОПЕРЕДЖЕННЯ: Уникайте ситуацій, у яких існує небезпека віддачі. Будьте обережні під час використання

бензоріза й стежте за тим, щоб диск не застрягав у зоні віддачі.



ПОПЕРЕДЖЕННЯ: Будьте обережні, коли вставляєте лезо в існуючий розріз.



ПОПЕРЕДЖЕННЯ: Переконайтеся в тому, що заготовки надійно зафіксовано під час різання.



ПОПЕРЕДЖЕННЯ: Усунути віддачу та безпеку, пов'язану з нею, можете лише ви та використання відповідних технік роботи.

- Завжди підтримуйте оброблюваний виріб, щоб під час різання розріз залишався відкритим. Коли розріз відкритий, віддачі не виникає. Якщо розріз закривається й затискає диск, існує небезпека віддачі.

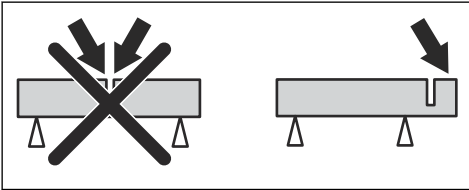

Дії перед початком роботи з виробом

- Уважно прочитайте посібник користувача та переконайтеся, що ви зрозуміли всі вказівки.
- Виконайте щоденне технічне обслуговування. Див. *Графік технічного обслуговування на сторінці 114.*
- Переконайтеся, що силовий агрегат під'єднано до заземленої розетки.
- Переконайтеся, що напруга в мережі відповідає значенням, зазначеним на таблиці з паспортними даними виробу.
- Упевніться, що в робочій зоні перебувають лише особи, які мають дозвіл.
- Під час роботи ви маєте перебувати в безпечному й стійкому положенні.
- Завжди використовуйте силовий агрегат із пристроєм захисного вимкнення. Див. посібник користувача силового агрегату.
- Переконайтеся, що з'єднувач для води з'єднано із системою водопостачання. Див. *Під'єднання до джерела подавання води на сторінці 110.*

Основи роботи



ПОПЕРЕДЖЕННЯ: Не тягніть виріб в одну сторону. Це може запобігти вільному руху різального диска. Різальний диск може зламатися й завдати шкоди оператору або іншим особам.



ПОПЕРЕДЖЕННЯ: Забороняється шліфувати боковою стороною різального диска. Різальний диск може зламатися й завдати шкоди оператору або іншим особам. Використовуйте лише різальну кромку.



ПОПЕРЕДЖЕННЯ: Переконайтеся в тому, що різальний диск правильно встановлений і не має пошкоджень.



ПОПЕРЕДЖЕННЯ: Перш ніж вставити диск в існуючу виїмку, утворену іншим диском, переконайтеся, що він не тонший за поточний диск. Невиконання цієї вимоги може призвести до застрягання у виїмці й віддачі.



ПОПЕРЕДЖЕННЯ: У процесі різання металу можливо іскроутворення, яке може призвести до виникнення пожежі. Не користуйтеся виробом поблизу легкозаймистих матеріалів або газів.

- Виріб призначений для різання алмазними різальними дисками, виготовленими для портативних пристроїв із високою частотою обертання. Виріб забороняється використовувати для роботи з іншими типами дисків або під час здійснення інших типів різальних робіт.
- Переконайтеся, що в цьому випадку застосовується різальний диск, який відповідає матеріалу. Інструкції див. у розділі *Різальні диски на сторінці 102.*
- Заборонено різати матеріали, що містять азбест.
- Коли двигун увімкнено, тримайтеся на безпечній відстані від різального диска. Не намагайтеся зупинити диск, що обертається, будь-якою частиною свого тіла. Дотик до диска, що обертається (навіть за вимкненого двигуна), може призвести до важкої травми або смерті.
- Упевніться, що в робочій зоні перебувають лише особи, які мають дозвіл.
- Різальний диск продовжує обертатися деякий час після відпускання механічного пускового пристрою. Перш ніж переносити або класти виріб, переконайтеся, що різальний диск зупинився.

Якщо необхідно швидко зупинити диск, легко доторкніться ним до твердої поверхні.

- Не рухайтесь з працюючим виробом.
- Тримайте виріб обома руками. Тримайте виріб міцно, повністю охопивши його пластмасові ізольовані ручки всіма пальцями. Права рука має бути на задній ручці, ліва – на передній. Такий хват мають використовувати всі оператори. Не намагайтеся керувати різаком однією рукою.

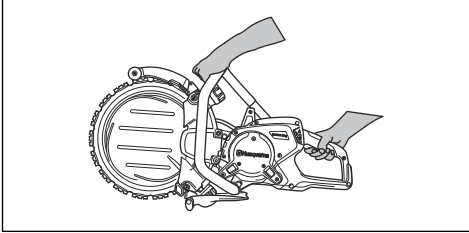

- Упевніться, що ви перебуваєте в безпечному положенні й що різальний диск може вільно обертатися.
- Станьте паралельно різальному лезу. Забороняється стояти безпосередньо позаду нього. У разі віддачі пила рухатиметься в площині різального диска.

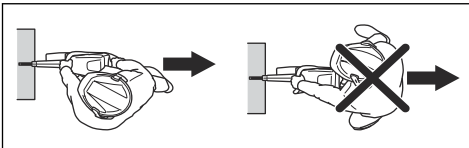

- Не відходьте далеко від виробу, двигун якого працює. Перш ніж відійти від виробу, зупиніть двигун і впевніться, що ризику випадкового запуску немає.
- За допомогою регулювальної ручки кожуха диска відрегулюйте положення задньої частини кожуха таким чином, щоб вона була розташована врівень з оброблюваним предметом. Бризки й іскри з відрізаного матеріалу потім забираються захисним кожухом, який відводить їх від користувача. Під час роботи виробу на ньому завжди мають бути встановлені всі захисні кожухи для різального обладнання.

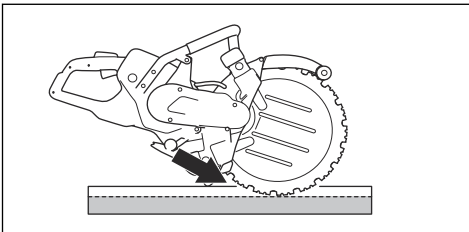

- Не використовуйте зону віддачі диска для різання. Інструкції див. у розділі *Зона віддачі на сторінці 106*.

- Перед початком роботи з виробом переконайтеся, що робоча зона вільна від сторонніх осіб, а ваші ноги й корпус перебувають у надійному положенні.
- Не різьте на рівні вище плеча.
- Не працюйте, перебуваючи на сходах. Якщо область різання вище лінії плечей, використовуйте платформу або підставку. Не тикніться.

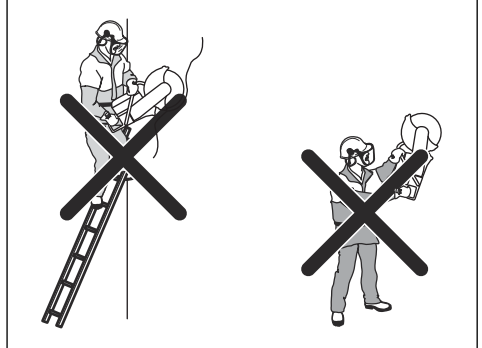

- Виберіть зручну відстань від оброблюваного виробу.
- Переконайтеся, що різальний диск зможе вільно обертатися після запуску двигуна.
- Обережно використовуйте різальне лезо за високої частоти обертання (повна потужність). Підтримуйте максимальну частоту обертання до закінчення різання.
- Дозвольте виробу працювати вільно. Не натискайте на різальний диск.
- Суміщайте матеріал для різання з положенням різального диска: вони мають перебувати на одній лінії. Диск може зазнати пошкодження унаслідок бічного тиску, що становить значну небезпеку для оператора.

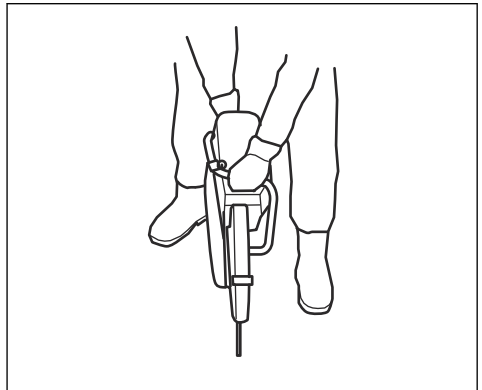

- Повільно рухайте диском уперед і назад, щоб створити невеличкий простір між диском і

матеріалом для різання. Це знижує температуру диска й підвищує ефективність різання.

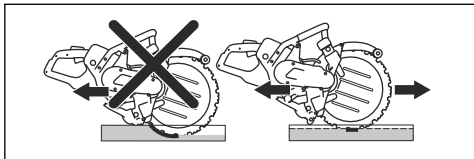

Перевірка ПЗВ, 3 фази

1. Запустіть виріб (див. *Увімкнення виробу на сторінці 111*).
2. Подивіться в оглядові отвори й натисніть кнопку перевірки ПЗВ.

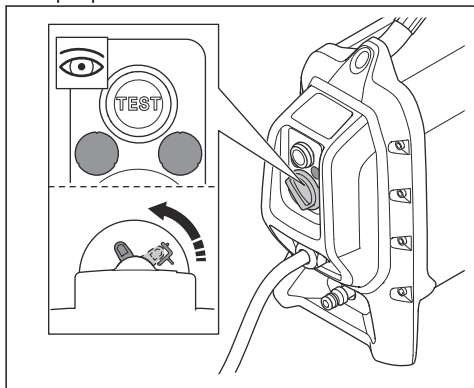

3. Переконайтеся, що ПЗВ рухається та вимикає живлення приладу.
4. Натисніть ручку скидання ПЗВ, щоб скинути його налаштування.

Під'єднання до джерела подавання води



ПОПЕРЕДЖЕННЯ: Під час експлуатації виробу завжди використовуйте воду. Сухе різання призводить до перегрівання та пошкодження виробу й різального диска. Небезпека отримання серйозних травм.



УВАГА: Щоб серцевина й сегменти різального диска не нагрівалися під час різання, застосовуйте потік води з правильним тиском. Якщо водяний шланг відходить від джерела подавання води, тиск води під час подавання може бути зависоким.

1. Під'єднайте водяний шланг до джерела подачі води. Найменший допустимий потік води див. у розділі *технічні характеристики*; на сторінці 121.

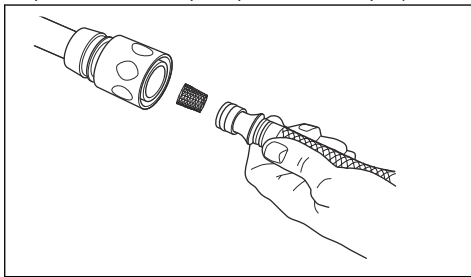

Зверніть увагу: Ніпель шланга виробу має фільтр.

2. Натисніть фіксатор механічного пускового пристрою, щоб відкрити водяний клапан.

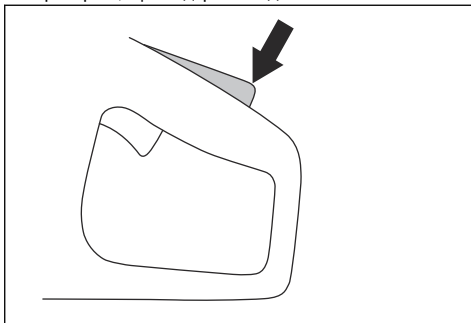

3. Регулюйте потік води пальцем під час роботи.

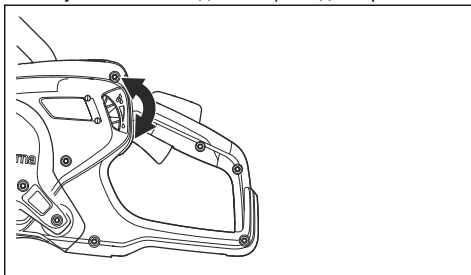

Увімкнення виробу

1. Візьміться за задню ручку правою рукою.

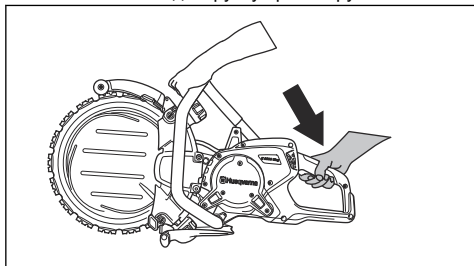

2. Натисніть фіксатор механічного пускового пристрою та утримуйте пусковий пристрій.
3. Дайте виробу попрацювати без навантаження протягом щонайменше 30 секунд.

Глибина різання

Цей виріб здатен робити розрізи на глибину до 325 мм (12,8 дюйма) (А).

Розрізання триває довше, якщо різати безпосередньо на повну глибину. Швидше буде виконати розріз за 4–5 підходів, доки глибина не сягне 325 мм (12,8 дюйма).

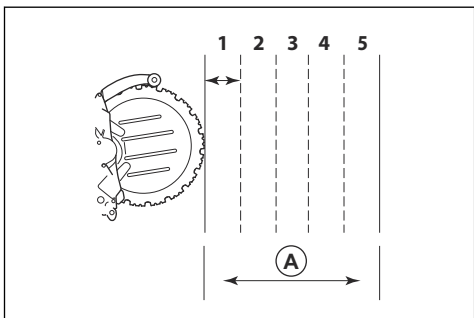

Виконання рівного розрізу

1. Прикріпіть довгий прямий предмет у якості опори вздовж лінії майбутнього розрізу.
2. Для отримання найкращого результату спочатку розрізуйте за допомогою різача зі спеціальним лезом Husqvarna для попереднього розрізання.



ПОПЕРЕДЖЕННЯ: Ніколи не використовуйте різак зі стандартним різальним диском для першої проходки. Стандартний різальний диск робить занадто вузький розріз. Коли ви пізніше різатимете різальним диском через занадто вузький розріз, може виникнути небезпечна віддача чи защемлення різального диска.

3. Виконайте весь розріз на глибину 2–3 см (0,79–1,18 дюйма). Ведіть різальний диск уздовж опори, щоб розріз був рівний.
4. Виведіть різальний диск із розрізу.
5. Поверніться на початок розрізу й знову проріжте на глибину 2–3 см (0,79–1,18 дюйма), доки глибина розрізу не сягне 5–10 см (1,97–3,94 дюйма).
6. Продовжуйте різання до досягнення необхідної глибини.

Вирізування отворів



ПОПЕРЕДЖЕННЯ: Подбайте про те, щоб під час різання в оператора або виріб не могли влучити великі обрізки.



УВАГА: Обрізки можуть упасти й пошкодити виріб, якщо виконувати розрізи в неправильній послідовності. Під час виконання горизонтальних розрізів завжди спершу виконуйте нижній розріз, а потім верхній.

1. Установіть опору (А) упоперек області майбутнього розрізу (В), так щоб відрізаний шматок не міг упасти.

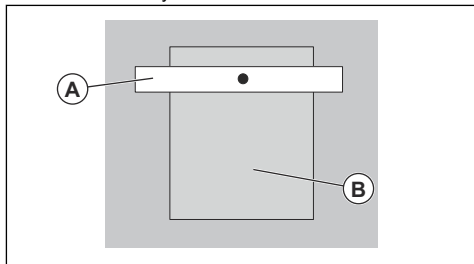

2. Виконайте нижній горизонтальний розріз (С).

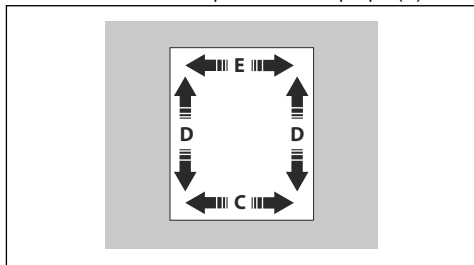

3. Виконайте 2 вертикальні розрізи (D).
4. Виконайте верхній горизонтальний розріз (Е).

Виконання довгого розрізу

Дотримуйтеся цієї процедури, якщо вам необхідно зробити розріз довжиною більше 1 м (39,4 дюйма).

1. Прикріпіть довгий прямий предмет у якості опори вздовж лінії майбутнього розрізу.

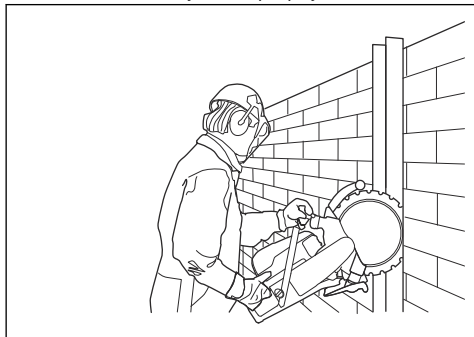

2. Виконайте весь розріз на глибину 50–70 мм (2–3 дюйми). Ведіть різальний диск уздовж опори, щоб розріз був рівний.
3. Приберіть опору.
4. Продовжуйте різання вздовж першого розрізу, доки не досягнете потрібної глибини.

Виконання короткого розрізу

Дотримуйтеся цієї процедури, якщо вам необхідно зробити розріз довжиною менше 1 м (39,4 дюйма).

1. Виконайте весь розріз на глибину 50–70 мм (2–3 дюйми).
2. Продовжуйте різання вздовж першого розрізу, доки не досягнете потрібної глибини.

Індикатори на дисплеї

| Індикація | Причина | Крок |
|---|--|--|
| Горить 1 зелений індикатор. | Виріб під'єднано до силового агрегата, виріб готовий до роботи. Вихідна потужність становить менше ніж 70 % від максимальної потужності під час роботи. | Не застосовується |
| Горять 2 зелені індикатори. | Вихідна потужність становить 70–90 % від максимальної потужності під час роботи. | Не застосовується |
| Горять 3 зелені індикатори. | Швидкість різання є максимальною. Вихідна потужність становить 90 % від максимальної потужності під час роботи. | Не застосовується |
| Горять 3 зелені та 1 жовтий індикатори. | Вихідна потужність падає. | Зменште навантаження. |
| Горять 3 зелені, 1 жовтий та 1 червоний індикатори. | Виріб перегрівся. | Зменште навантаження або збільште потік води або повітря, щоб знизити температуру. |

Вимкнення виробу



ПОПЕРЕДЖЕННЯ: Різальний диск продовжує обертатися деякий час після зупинки двигуна. Переконайтеся, що різальний диск може вільно обертатися до повної зупинки. Якщо необхідно швидко зупинити диск, легко доторкніться ним до твердої поверхні. Небезпека отримання серйозних травм.

Для зупинки двигуна передбачено дві процедури.

- Щоб зупинити двигун, відпустіть механічний пусковий пристрій.

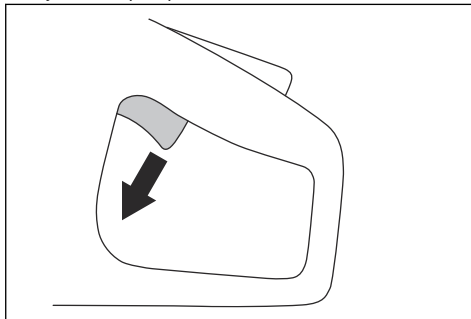

- Натисніть кнопку зупинення машини на силовому агрегаті. Див. посібник користувача силового агрегату.

| Індикація | Причина | Крок |
|--------------------------|---|---|
| Горять усі індикатори. | Виріб перегрівся. | Зменште навантаження або збільште потік води або повітря, щоб знизити температуру. |
| | Потужність знижується. | Збільште потік води або повітря, щоб знизити температуру. |
| | Система вимикається автоматично. | Установіть силовий агрегат у місці з нижчою температурою. |
| Горить жовтий індикатор. | Виріб потребує сервісного обслуговування. | Виконайте технічне обслуговування виробу, див. <i>Графік технічного обслуговування на сторінці 114.</i> |

ТЕХНІЧНЕ ОБСЛУГОВУВАННЯ

Вступ



ПОПЕРЕДЖЕННЯ: Перед технічним обслуговуванням уважно прочитайте розділ про правила техніки безпеки.

надання професійних послуг із ремонту й обслуговування. Якщо ваш дилер не є одночасно центром обслуговування, зверніться до нього по інформацію щодо найближчого центру обслуговування.

З приводу запасних частин зверніться до дилера Husqvarna або до центра обслуговування.

Для всіх робіт з обслуговування та ремонту необхідна спеціальна підготовка. Ми гарантуємо

Графік технічного обслуговування

| Технічне обслуговування | Щодня | Щотижня або кожні 40 годин | Щомісяця |
|---|-------|----------------------------|----------|
| Очистьте зовнішні деталі виробу. | X | | |
| Загальна перевірка. | X | | |
| Переконайтеся, що механічний пусковий пристрій і його фіксатор працюють правильно з точки зору безпеки.* | X | | |
| Виконайте перевірку різального диска. Перевірте різальний диск на наявність тріщин і переконайтеся в тому, що диск не надмірно зношений. Замініть, якщо це необхідно.** | X | | |
| Перевірте приводне колесо. | | | X |
| Перевірте приводний пас. | | X | |
| Перевірте систему водопостачання. | X | | |
| Перевірте систему поглинання вібрації.* | | X | |
| Перевірка кожуха диска. | X | | |
| Перевірте опорні ролики й напрямні ролики | X | | |
| * Див. <i>Запобіжне обладнання на виробі на сторінці 99.</i> | | | |
| ** Див. <i>Установлення різального диска на сторінці 103.</i> | | | |

Зовнішнє чищення



ПОПЕРЕДЖЕННЯ: Не використовуйте для очищення виробу мийку високого тиску.

- Кожного дня, коли виріб використовується, промивайте його зовнішні поверхні чистою водою. За потреби використовуйте щітку.

Процедура загальної перевірки

- Переконайтеся, що всі гайки й гвинти на виробі затягнуті.
- Переконайтеся, що кабелі на виробі прокладено таким чином, що їх не буде пошкоджено.
- Перевірте електричні деталі на відсутність пошкоджень. Не використовуйте виріб, електричні деталі якого пошкоджено.

Налаштування натягу приводного паса

Натягніть новий приводний пас через одну годину роботи.

- Зніміть кожух паса.

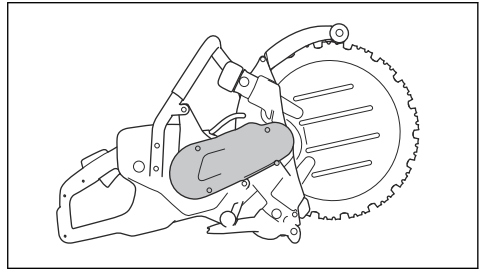

- Послабте гвинт натяжного ролика для паса.

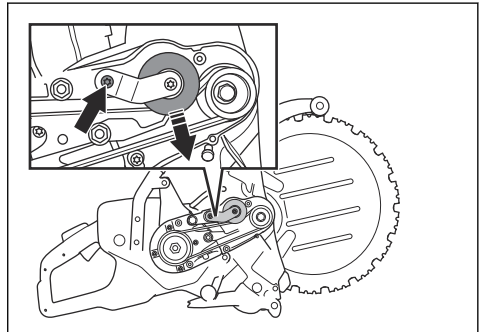

- Щоб натягнути приводний пас, натисніть великим пальцем на натяжний ролик і тримайте його в такому положенні. Затягніть гвинт натяжного ролика для паса.
- Установіть кожух паса.

Заміна приводного паса

- Зніміть кожух паса.

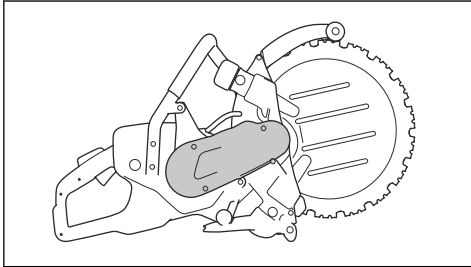

- Послабте гвинт натяжного ролика для паса.

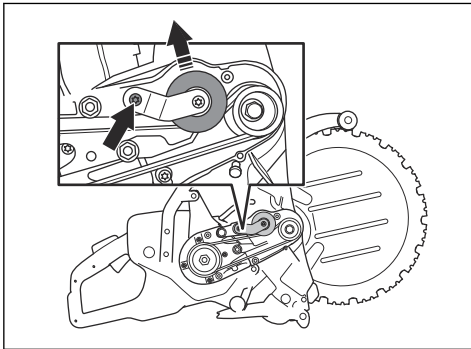

- Підніміть угору натяжний ролик для паса й зніміть пошкоджений приводний пас. Установіть новий приводний пас. Перед установленням нового паса переконайтеся, що шквіви паса чисті й не пошкоджені.
- Щоб натягнути приводний пас, натисніть великим пальцем на натяжний ролик і тримайте його в такому положенні. Затягніть гвинт натяжного ролика для паса.

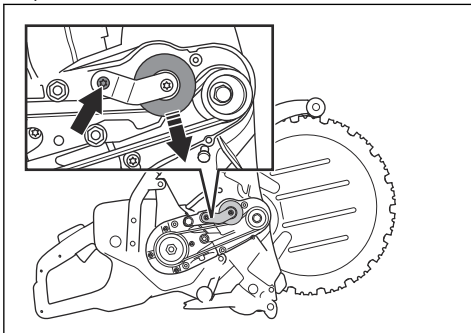

- Установіть кожух паса.

Перевірка приводного колеса



УВАГА: Зношування приводного колеса може призвести до пошкодження різального диска.

- Перевірте приводне колесо на наявність ознак зношення. Ознакою зношеного приводного колеса є контакт краю різального диска з днищем виїмки.

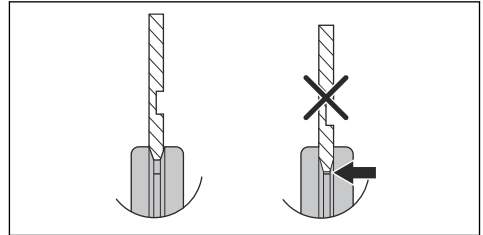

- За необхідності замініть приводне колесо.

Заміна приводного колеса

- Натисніть кнопку для фіксування осі.

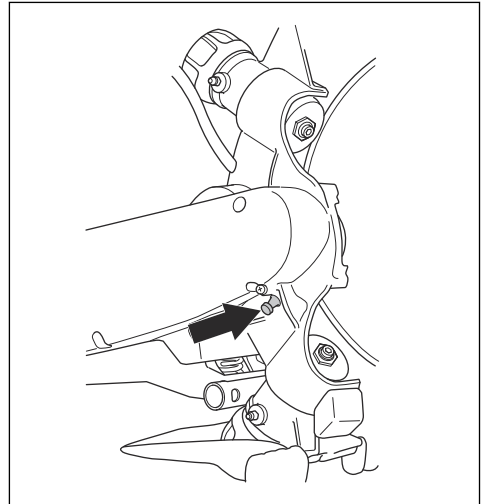

2. Відкрутіть центральний гвинт і зніміть шайбу.

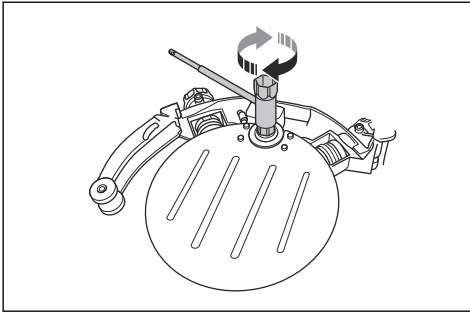

3. Зніміть приводне колесо.
4. Установіть нове приводне колесо, виконавши дії у зворотному порядку.

Змащування напрямних роликів

1. Для заповнення ніпелів для змащування мастилом скористайтеся спеціальним шприцом.

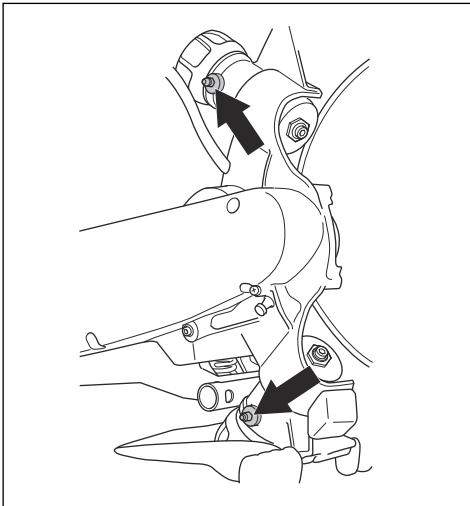

2. Виконуйте змащування за допомогою шприца для мастила, доки з отворів не почне виходити чисте мастило.

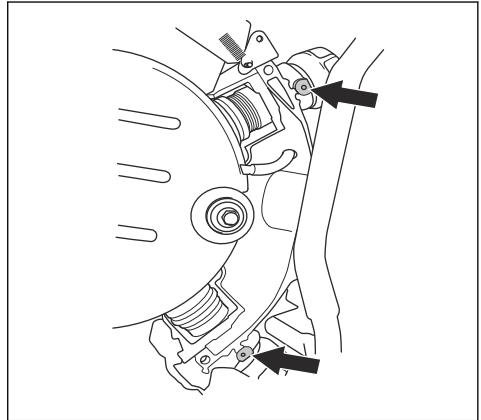

Заміна напрямних роликів

Напрямні ролики необхідно оглядати двічі протягом терміну експлуатації різального диска. Виконайте перевірку одразу після встановлення різального диска й коли на диску почнуть з'являтися сліди зношення. Замініть напрямні ролики, коли половина фланця на них зноситься. На новому напрямному ролику відстань (A) становить 3 мм (0,12 дюйма). На зношеному напрямному ролику відстань (B) менше 1,5 мм (0,06 дюйма).

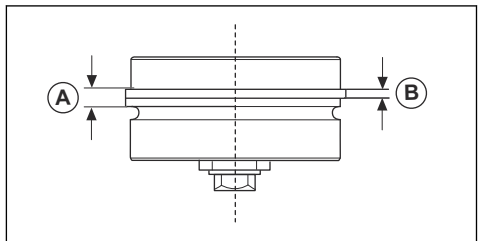

1. Зніміть захисний кожух опорного ролика.

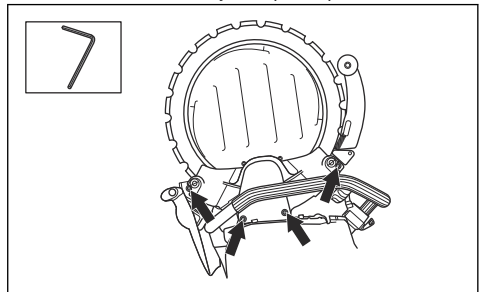

2. Зніміть різальний диск.

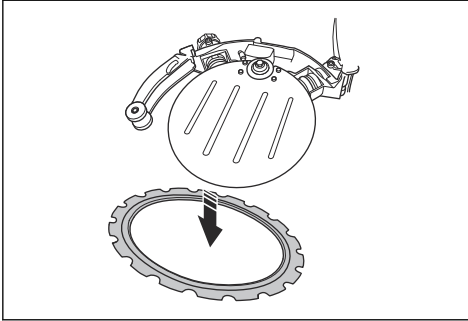

3. Зніміть фіксувальну головку.

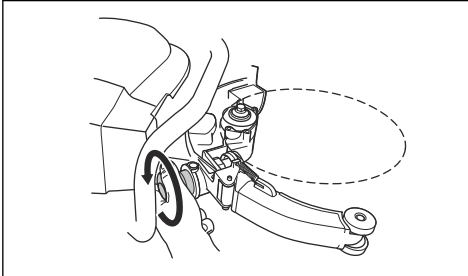

4. Витягніть напрямний ролик із виробу.

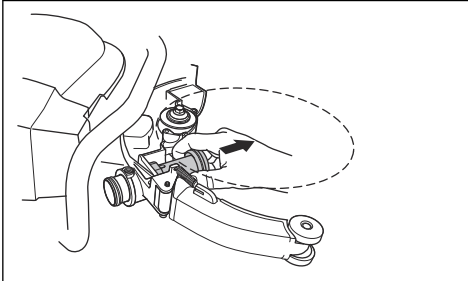

5. Встановіть фіксувальну головку й міцно її затягніть. Потім послабте фіксувальну головку на 2 оберти.

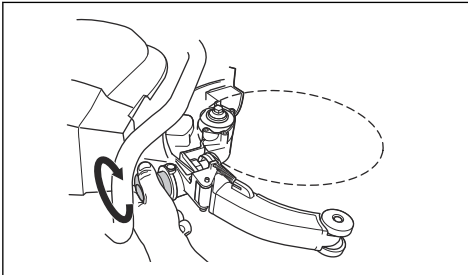

6. Установіть новий напрямний ролик у виріб.

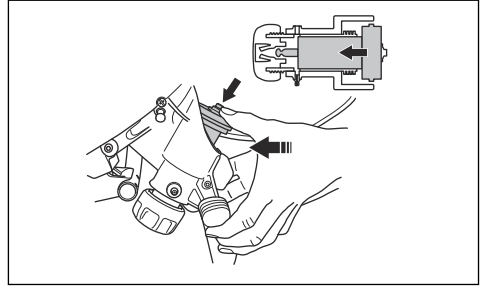

7. Змастіть напрямні ролики. Див. *Змащування напрямних роликів на сторінці 116.*

8. Установіть різальний диск і кожух опорного ролика. Див. *Установлення різального диска на сторінці 103.*

Заміна опорних роликів

Опорні ролики необхідно оглядати двічі протягом терміну експлуатації різального диска. Виконайте перевірку одразу після встановлення різального диска й коли на диску почнуть з'являтися сліди зношення. Замініть опорні ролики, коли поверхня стане плоскою. На зображенні показано новий опорний ролик (А) і зношений опорний ролик (В).

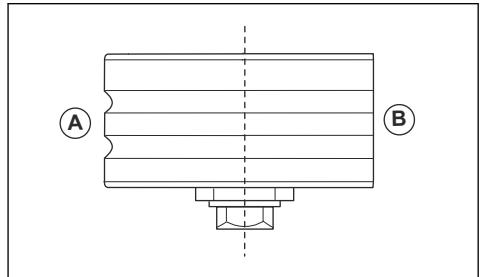

1. Зніміть захисний кожух опорного ролика.

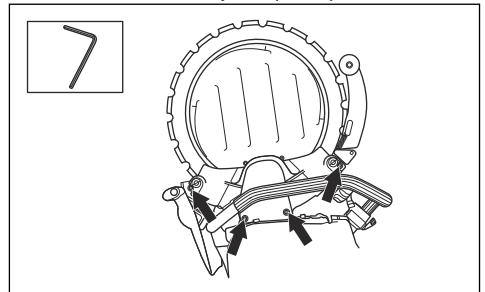

2. Зніміть опорні ролики за допомогою ріжкового ключа на 19 мм і комбінованого ключа на 13 мм.

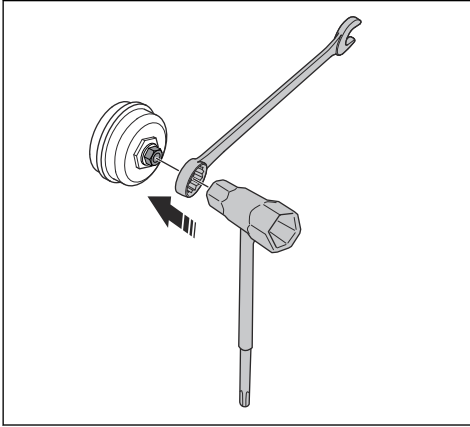

3. Змастіть внутрішні поверхні опорного ролика за допомогою мастила для підшипників.

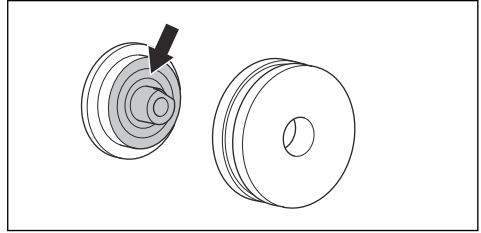

4. Установіть новий опорний ролик.
5. Установіть різальний диск і кожух опорного ролика. Переконайтеся, що опорні ролики належним чином відрегульовані відносно різального диска. Див. *Установлення різального диска на сторінці 103*

Транспортування, зберігання й утилізація

Транспортування та зберігання

- Під час транспортування закріплюйте виріб безпечним чином, щоб уникнути пошкоджень і нещасних випадків.
- Під час транспортування й зберігання виробу вживайте необхідних заходів безпеки щодо різального диска.
- Зберігайте виріб у закритому приміщенні, куди не матимуть доступу діти та особи без належної підготовки.
- Тримайте виріб і різальний диск у сухому місці, температура в якому не опускається нижче нуля.
- Після транспортування й зберігання оглядайте виріб на наявність пошкоджень.

Утилізація

Символи на виробі або його упаковці вказують на те, що його не слід утилізувати разом з побутовими відходами. Утилізацію цього виробу слід здійснювати на спеціалізованому підприємстві з переробки відходів електричного й електронного обладнання.

Належна утилізація виробу допоможе запобігти потенційному негативному впливу на стан навколишнього середовища та здоров'я людей, який може стати наслідком некоректної обробки відходів. Докладну інформацію про утилізацію цього виробу можна отримати в органах місцевого самоврядування, місцевих службах переробки відходів або в магазині, де було придбано цей пристрій.

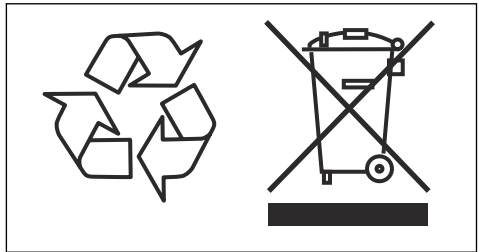

Усунення несправностей

| Несправність | Причини | Рішення |
|--|---|--|
| Різальний диск не обертається. | Фіксувальні головки напрямного ролика нещільно затягнуті. | Добре затягніть фіксувальні головки напрямного ролика. |
| | Різальний диск неправильно встановлено на напрямних роликах. | Заново встановіть різальний диск і перевірте, чи може він обертатися. |
| | Занадто сильний натяг опорних роликів. | Відрегулюйте натяг опорних роликів. |
| Різальний диск обертається занадто повільно. | Занадто сильний натяг опорних роликів. | Відрегулюйте натяг опорних роликів. |
| | Приводне колесо зносилось. | Перевірте приводне колесо на наявність ознак зношення. За потреби замініть приводне колесо. |
| | Внутрішня поверхня різального диска зносилася. | Огляньте різальний диск на наявність ознак зношення. За потреби замініть різальний диск. |
| | Пружини на напрямних роликах ослабли. | Замініть напрямний ролик або зверніться до авторизованої майстерні з обслуговування. |
| | Пошкоджені підшипники напрямного ролика. | Замініть напрямний і опорний ролик або зверніться до авторизованої майстерні з обслуговування. |
| | Пошкоджені підшипники опорного ролика. | |
| Різальний диск зіскакує. | Занадто ослаблені опорні ролик. | Відрегулюйте опорні ролик. |
| | Напрявні ролик зносились. | Огляньте напрямні ролик на наявність ознак зношення. За потреби замініть напрямні ролик. |
| | Різальний диск неправильно встановлено на напрямних роликах. | Заново встановіть різальний диск і перевірте, чи може він обертатися. |
| | Пошкоджено різальний диск. | Огляньте різальний диск на наявність ознак зношення. За потреби замініть різальний диск. |
| Різальний диск викривлений. | Занадто сильний натяг опорних роликів. | Відрегулюйте натяг опорних роликів. |
| | Різальний диск занадто гарячий. | Перевірте подачу води. За потреби відрегулюйте подачу води. |
| Поломка сегментів. | Різальний диск вигнутий, викривлений, або неправильно виконано технічне обслуговування. | Огляньте різальний диск на наявність ознак зношення. За потреби замініть різальний диск. |
| Диск ріже занадто повільно. | Для цього матеріалу використовується невідповідний різальний диск. | Установіть рекомендований різальний диск. |

| Несправність | Причини | Рішення |
|-------------------------------------|---|---|
| Різальний диск проковзує в розрізі. | Щось перешкоджає вільному руху напрямних роликів, через що вони не можуть достатньо міцно притиснути різальний диск до приводного колеса. | Перевірте, чи муфти напрямних роликів вільно рухаються в обох напрямках. За потреби зніміть напрямні ролики. Почистьте їх змастіть їх, а потім установіть на місце. |
| | Приводне колесо зносилось. Абразивний матеріал і недостатня кількість води під час різання призводять до швидшого зношування приводного колеса. | Перевірте приводне колесо на наявність ознак зношення. За потреби замініть приводне колесо. |
| | Фланець напрямного ролика зносився. Коли фланець зношується більше ніж на половина ширини, різальний диск починає ковзати. | Огляньте напрямні ролики на наявність ознак зношення. За потреби замініть напрямні ролики. |
| | Канавка диска й внутрішній край зносилися. Причиною цього може бути використання функції економного розпилювання води на абразивному матеріалі й/або зношене приводне колесо. | Огляньте різальний диск, приводне колесо й напрямні ролики на наявність ознак зношення. За потреби замініть відповідні компоненти. Перевірте подачу води. |

Технічні дані

технічні характеристики;

| | 14 дюймів | 17 дюймів |
|---|--|-------------|
| Двигун | | |
| Електродвигун | ВЧ — висока частота | |
| Максимальна частота обертання вихідного вала, об/хв | 8800 | |
| Три фази, потужність двигуна — макс. кВт | 5,5 | |
| Одна фаза, потужність двигуна — макс. кВт | 3 | |
| Одна фаза, В | 120–240 | |
| Маса | | |
| Різак без різального диска та комплекту кабелів, фунтів (кг) | 25,8 / 11,7 | 27,3 / 12,4 |
| Комплект кабелів (5 м), фунтів (кг) | 1,4 / 3,1 | |
| Водяне охолодження | | |
| Водяне охолодження мотора | Так | |
| Охолодження леза водою | Так | |
| Рекомендований максимальний тиск води, фунтів на кв. дюйм (бар) | 87 / 6 | |
| Мінімальна рекомендована витрата води, л/хв, кварт/хв | 4,0 за температури води 15 °С, 4,2 за температури води 59 °F | |
| Ніпель з'єднання | Тип Gardena® | |
| Випромінювання шуму ¹⁰ | | |
| Рівень звукової потужності, виміряний, дБ(А) | 110 | |
| Рівні звуку ¹¹ | | |
| Рівень звукового тиску у вусі оператора, дБ(А) | 99 | |
| Рівні вібрації, a_{hveq} ¹² | | |
| Передня ручка, м/с ² | 2,4 | 2,7 |
| Задня ручка, м/с ² | 1,5 | 1,9 |

¹⁰ Рівень шумового випромінювання в довкілля, що вимірюється потужністю звуку (L_{WA}), відповідно до стандарту EN 60745-2-22. Очікувана похибка вимірювання: 3 дБ(А).

¹¹ Рівень звукового тиску відповідає стандарту EN 60745-2-22. Очікувана похибка вимірювання: 3 дБ(А).

¹² Рівень вібрації відповідає стандарту EN 60745-2-22. Наведені дані щодо рівня вібрації мають стандартну статистичну розбіжність (стандартне відхилення) в 1,0 м/с². Значення вібрації зазначено для ручного режиму експлуатування.

Різальне обладнання

| Різальний диск, мм (дюймів) | Максимальна глибина різання, мм (дюймів) | Максимальна периферійна швидкість, м/с (футів/с) | Максимальна частота обертання різального диска, об/хв | Вага леза, кг (фунтів) |
|-----------------------------|--|--|---|------------------------|
| 370 (14) | 270 (10,6) | 40 (7900) | 2000 | 0,8 (1,8) |
| 425 (17) | 325 (12,8) | 40 (7900) | 1760 | 1,1 (2,3) |

Декларація відповідності

Декларація відповідності ЄС

Ми, Husqvarna AB, SE-561 82 Huskvarna, Sweden (Швеція), тел.: +46-36-146500, заявляємо під свою виключну відповідальність, що представлений виріб:

| | |
|----------------------|--------------------------------------|
| Опис | Портативний різак |
| Бренд | HUSQVARNA |
| Тип / модель | K 7000 Ring |
| Ідентифікація | Серійні номери за 2022 рік і пізніше |

повністю відповідає таким директивам і нормам ЄС:

| Директива/норма | Опис |
|------------------------|--|
| 2006/42/EC | «Про механічне обладнання» |
| 2014/30/EU | «Про електромагнітну сумісність» |
| 2011/65/EU | «Про обмеження використання небезпечних речовин» |

і що до нього застосовуються вказані далі узгоджені стандарти та/або технічні специфікації:

EN ISO 12100:2010

EN 60745-2-22:2011/A11:2013

EN 55014-1:2017

EN 55014-2:2015

EN 61000-3-2:2014

EN 61000-3-3:2013

EN IEC 63000:2018

Partille, 2022-10-12



Фредрік Сандінг (Fredrik Sandinge)

директор відділу НДДКР

Обладнання для пиляння й свердління бетону

Husqvarna AB, підрозділ будівельної техніки

Відповідальний за технічну документацію





www.husqvarnaconstruction.com

Оригинални инструкции
Instrucțiuni inițiale
Orijinal talimatlar
Оригинальні інструкції

1142143-39 Rev. C



2024-12-03