



Husqvarna®



K 7000 Ring

CS	Návod k použití	2-30
HU	Használati utasítás	31-60
PL	Instrukcja obsługi	61-91
SK	Návod na obsluhu	92-121

Obsah

Úvod.....	2	Přeprava, skladování a likvidace.....	26
Bezpečnost.....	4	Odstraňování problémů.....	27
Montáž.....	11	Technické údaje.....	29
Provoz.....	15	Prohlášení o shodě.....	30
Údržba.....	22		

Úvod

Popis výrobku

Husqvarna K 7000 Ring je přenosná ruční pila. Chcete-li výrobek použít, připojte jej k příslušné napájecí jednotce.

Zamýšlené použití

Tento výrobek se používá k řezání tvrdých materiálů, jako je zdivo, beton a ocel. K jiným činnostem výrobek nepoužívejte.

Popis výrobku

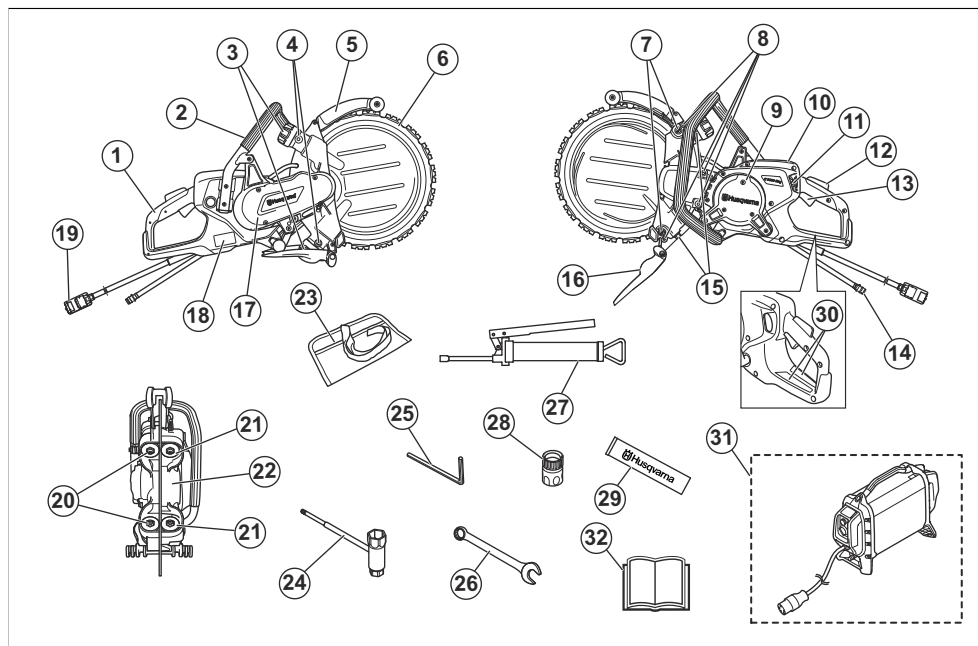

1. Zadní rukojeť
2. Přední rukojeť
3. Ovládací prvek vodicích válečků
4. Maznice
5. Kryt kotouče
6. Diamantový kotouč (není součástí balení)
7. Stavěcí šrouby
8. Šrouby pro kryt opěrných válečků
9. Inspekční víčka
10. Displej

11. Vodní kohoutek
12. Pojistka páčky spínače
13. Spouštěč
14. Přípojka vody, vstup
15. Pojistné matice pro ramena opěrných válečků
16. Kryt proti postříkání
17. Kryt řemene
18. Typový štítek
19. Přípojka napájecí jednotky
20. Vodící válečky
21. Opěrné válečky
22. Hnací kolo
23. Vak s nástroji
24. Kombinovaný klíč
25. Šestihranný imbusový klíč, 6 mm
26. Otevřený klíč, 19 mm
27. Mazací pistole
28. Připojení vody, Gardena®
29. Mazivo do ložisek
30. Informační a výstražný štítek
31. Vysokofrekvenční napájecí jednotka Husqvarna (nutná, není součástí dodávky)
32. Návod k používání

a dodržujte je. Další informace jsou uvedeny v části *Zpětný vrh na straně 15*.



Zkontrolujte, zda nejsou na řezacím kotouči praskliny nebo jiná poškození.



Nepoužívejte kotouče pro kotoučové pily.



Tento výrobek vyhovuje příslušným směrnici EU.



Označení týkající se ochrany životního prostředí. Výrobek ani obal výrobku nelze zlikvidovat jako domácí odpad. Odevzdejte jej ve středisku pro recyklaci elektrických a elektronických zařízení.

Povšimněte si: Další symboly/štítky na produktu se týkají certifikačních požadavků pro určité obchodní trhy.

Symbole na výrobku



VAROVÁNÍ: Tento výrobek může být nebezpečný a způsobit obsluze či dalším osobám vážné zranění. Buďte opatrní a výrobek používejte správně.



Pečlivě si prostudujte návod k použití a před tím, než tento výrobek budete používat, se ujistěte o tom, že pokynům rozumíte.



Používejte schválenou ochrannou přilbu, ochranu sluchu, ochranu očí a ochranu dýchacích cest. Další informace jsou uvedeny v části *Osobní ochranné prostředky na straně 8*.



Při řezání se tvoří prach. Při vdechnutí může prach způsobit zranění. Používejte schválenou ochranu dýchacích cest. Zajistěte, aby byla na daném místě dobrá ventilace.



Jiskry od řezacího kotouče mohou způsobit vznícení paliva, dřeva, oblečení, suché trávy a dalších hořlavých materiálů.



VAROVÁNÍ! Zpětné vrhy mohou být náhlé, rychlé a silné a mohou způsobit životu nebezpečná zranění. Přečtěte si pokyny v návodu před použitím produktu

Typový štítek



1. řádek: Značka, model (X, Y)
2. řádek: ID výrobku
3. řádek: Výrobní číslo s datem výroby (Y, W, X): Rok, týden, pořadové číslo
4. řádek: Výrobce
- Řádek 5: Adresa výrobce
6. řádek: Výstupní výkon, otáčky řezacího kotouče, kapacita řezacího kotouče
7. řádek: Země původu

Poškození výrobku

Neneseme odpovědnost za poškození výrobku, pokud:

- byl výrobek nesprávně opraven.

- byl výrobek opraven pomocí součástí od jiného výrobce nebo součástí, které nejsou výrobcem schváleny.
- má výrobek příslušenství od jiného výrobce nebo příslušenství, které není výrobcem schváleno.

- výrobek nebyl opraven ve schváleném servisním středisku nebo schváleným odborníkem.

Bezpečnost

Definice týkající se bezpečnosti

Varování, upozornění a poznámky slouží jako upozornění na specifické důležité části návodu.



VÝSTRAHA: Používá se v případě nebezpečí úrazu nebo usmrcení obsluhy nebo okolních osob, pokud nejsou dodrženy pokyny uvedené v této příručce.



VAROVÁNÍ: Používá se v případě nebezpečí poškození výrobku, dalších materiálů či škod na majetku v blízkém okolí, pokud nejsou dodrženy pokyny uvedené v této příručce.

Povšimněte si: Používá se k poskytnutí dalších informací, které jsou nezbytné v dané situaci.

Obecné bezpečnostní výstrahy pro elektrické nářadí



VÝSTRAHA: Prohlédněte si všechny bezpečnostní pokyny, pokyny, ilustrace a technické údaje dodané s tímto elektrickým nástrojem. Při nedodržení některého z pokynů uvedených níže může dojít k úrazu elektrickým proudem, požáru nebo vážnému poranění.

Uložte si veškerá upozornění a pokyny pro použití v budoucnu. Termín „elektrický nástroj“ v upozorněních označuje buď nástroj napájený ze sítě (kabelem), nebo napájený baterií (bezdrátový).

Bezpečnost pracovního prostoru

- **Udržujte pracovní prostor čistý a dobře osvětlený.** Přeplněné či tmavé prostory nahrávají nevhodám.
- **Nepoužívejte elektrické nástroje ve výbušném prostředí, například v přítomnosti hořlavých kapalin, plynů či prachu.** Elektrické nástroje vytvářejí jiskry, které mohou zapálit prach nebo výpary.
- **Při práci s elektrickým nástrojem musí být děti i okolostojící osoby v dostatečné vzdálenosti.** Při rozptýlení pozornosti můžete ztratit kontrolu nad strojem.

Bezpečnost při používání el. energie

- **Zástrčky elektrických nástrojů musí odpovídat elektrické zásuvce. Nikdy zásuvku žádným způsobem neupravujte.** Původní zástrčky a odpovídající zásuvky snižují nebezpečí úrazu elektrickým proudem.
- **Zabraňte tělesnému kontaktu s uzemněnými povrchy, např. trubkami, radiátory, sporáky a chladničkami.** Pokud je lidské tělo uzemněno, hrozí větší nebezpečí úrazu el. proudem.
- **Nevystavujte elektrické nástroje dešti nebo působení vlhkosti.** Pokud do elektrického nástroje vnikne voda, zvyšuje se nebezpečí úrazu elektrickým proudem.
- **Nezacházejte hrubě s napájecím kabelem.** Nikdy elektrický nástroj za kabel nenoste. Za kabel netahajte a neodpojujte nástroj od sítě taháním za kabel. Nevystavujte napájecí kabel působení tepla, oleje, nepoškodte ho ostrými hranami nebo pohyblivými částmi. Poškozený nebo ohnutý kabel zvyšuje nebezpečí úrazu elektrickým proudem.
- **Při používání elektrického nástroje venku použijte prodlužovací kabel určený pro venkovní použití.** Použití kabelu určeného pro venkovní použití snižuje nebezpečí úrazu elektrickým proudem.
- **Pokud je nezbytné pracovat s el. nástrojem ve vlhkém prostředí, použijte zdroj s proudovým chráničem.** Použití proudového chrániče snižuje nebezpečí úrazu elektrickým proudem.



VAROVÁNÍ: Zařízení neumývejte pod tlakem. Voda by mohla vniknout do elektrického systému nebo do motoru a zařízení poškodit nebo způsobit zkrat.

Osobní bezpečnost

- **Při práci s elektrickým nástrojem dávejte pozor, sledujte, co děláte a používejte zdravý rozum. Nепracujte s elektrickým nástrojem, pokud jste unaveni nebo jste pod vlivem drog, alkoholu či léků.** Při práci s elektrickým nástrojem stačí okamžik nepozornosti a následkem může být vážný úraz.
- **Používejte osobní ochranné pomůcky. Vždy používejte ochranu zraku.** Ochranné vybavení, např. protiprachová maska, neklouzavá ochranná obuv, přilba nebo ochrana sluchu, použité správným způsobem snižují nebezpečí úrazu.
- **Zabraňte náhodnému spuštění. Před připojením k el. napájení nebo vložení baterií, zvednutím nebo nošením nástroje se přesvědčte, že je vypínač v poloze vypnuto.** Přenášením elektrických nástrojů

s prstem na spoušti nebo zapnutých elektrických nástrojů nahráváte nehodám.

- **Před zapnutím el. nástroje vyjměte jakýkoli seřizovací klíč nebo klíč na matici.** Klíč ponechaný na rotující části el. nástroje může způsobit úraz.
- **Nenatahujte se příliš daleko. Neustále pevně stůjte a držte rovnováhu.** Budete tak mít lepší kontrolu nad nástrojem v neočekávaných situacích.
- **Noste vhodný oděv. Nenoste volné oblečení ani šperky. Udržujte vlasy, oděv i rukavice mimo dosah pohyblivých částí.** Pohyblivé části mohou zachytit volný oděv, šperky nebo dlouhé vlasy.
- **Pokud jsou zařízení přizpůsobena pro připojení odsávačů a lapačů prachu, musí být připojeny a správně použity.** Použitím lapačů prachu snižujete rizika spojená s výskytem prachu.
- **Nedovoďte, aby rutina nabytá častým používáním nástrojů způsobila, že začnete být neopatrní a budete ignorovat bezpečnostní zásady při zacházení s nástrojem.** Neopatrný úkon může způsobit vážné zranění ve zlomku sekundy.
- **Emise vibrací během skutečného používání elektrického nástroje se mohou lišit od deklarované celkové hodnoty podle způsobu použití nástroje.** Uživatelé musí podniknout bezpečnostní opatření, která je ochrání, založená na odhadu rizik při skutečných podmínkách během používání (musí vzít v úvahu všechny části provozního cyklu, kromě zapínání např. také vypínání a běh stroje ve volnoběžných otáčkách).
- **Pokud motor běží, dodržujte bezpečnou vzdálenost od kotouče.**

Použití elektrických nástrojů a péče o ně

- **Při práci s elektrickými nástroji nepoužívejte násilí. Používejte správný elektrický nástroj pro danou aplikaci.** Správný elektrický nástroj vykoná práci lépe a bezpečněji rychleji, pro kterou byl navržen.
- **Nepoužívejte el. nástroj, pokud nefunguje vypínač pro zapnutí a vypnutí.** Každý elektrický nástroj, který nelze ovládat vypínačem, je nebezpečný a musí se opravit.
- **Před jakýmkoli nastavováním, výměnou příslušenství nebo uložením el. nástroje odpojte zástrčku od napájení nebo vyndejte z nástroje baterie.** Takováto preventivní bezpečnostní opatření snižují riziko náhodného spuštění el. nástroje.
- **Nepoužívané el. nástroje ukládejte mimo dosah dětí a nedovoďte, aby s nástrojem pracovali osoby, které ho dobře neznají nebo si nepřčetly tento návod k použití nástroje.** Elektrické nástroje jsou v rukou neproškolených uživatelů nebezpečné.
- **Provádějte údržbu el. nástrojů. Kontrolujte chybné zarovnání nebo spojení pohyblivých částí, rozbití jakýchkoli částí nebo jiné stavy, které mohou ovlivnit provoz elektrického nástroje. Pokud je elektrický nástroj poškozen, nechte ho opravit.**

Mnohé nehody jsou způsobeny špatnou údržbou elektrických nástrojů.

- **Udržujte řezací nástroje ostré a čisté.** Správně udržované řezací nástroje s ostrým ostřím jsou méně náchylné k „zakousnutí“ a snadněji se ovládají.
- **Používejte elektrický nástroj, příslušenství a vsazené nože podle těchto pokynů. V úvahu je třeba brát pracovní podmínky a prováděnou práci.** Použitím elektrického nástroje k jinému účelu, než pro který je určen, může mít za následek vznik nebezpečné situace.
- **Rukojeti a uchopovací plochy udržujte suché, čisté a bez zbytků oleje a maziva.** Kluzké rukojeti a uchopovací plochy neumožňují bezpečné ovládání a v neočekávaných situacích může dojít ke ztrátě kontroly.
- **Původní konstrukce stroje nesmí být za žádných okolností upravována bez svolení výrobce.** Vždy používejte pouze originální náhradní díly. Nepovolené úpravy nebo příslušenství mohou způsobit vážné zranění nebo smrt uživatele či jiných osob.
- **Zkontrolujte, zda není v pracovním prostoru nebo v materiálu určeném k řezání vedeno nějaké potrubí nebo elektrické kabely.**
- **Vždy zkontrolujte a označte průběh plynového vedení.** Řezání v blízkosti plynového vedení je vždy nebezpečné. Ujistěte se, že při řezání nevznikají jiskry, aby nezhrozilo nebezpečí výbuchu. Soustředte se na daný úkol. Nedbalost může vést k těžkému úrazu nebo smrti.

Servis

- **Servis elektrického nástroje smí provádět pouze kvalifikovaná osoba za použití identických náhradních dílů.** Tim bude zajištěna bezpečnost elektrického nástroje.
- **Nikdy neprovádějte servis poškozených baterií.** Servis baterií smí provádět pouze výrobce nebo autorizovaný servis.

Bezpečnostní varování pro práci s ruční pilou

- **Kryt dodaný s nástrojem musí být bezpečně připevněn k elektrickému nástroji a umístěn tak, aby byla zajištěna maximální bezpečnost a aby byla směrem k obsluze nekrytá co nejmenší část kotouče.** Při práci musíte být vy i okolní osoby mimo rovinu otáčejícího se kotouče. Kryt pomáhá chránit obsluhu před odlomnými částmi kotouče a náhodným kontaktem s kotoučem.
- **S elektrickým nástrojem používejte pouze lepené vyztužené nebo diamantové řezací kotouče.** Pouhý fakt, že příslušenství lze připevnit k elektrickému nástroji, nezajišťuje bezpečný provoz.
- **Jmenovité otáčky příslušenství musí být alespoň rovny maximálním otáčkám vyznačeným na elektrickém nástroji.** Příslušenství, které běží rychleji,

než jsou jmenovité otáčky, může prasknout a vylétnout z výrobku.

- **Kotouče se musí používat pouze pro doporučené aplikace. Například je zakázáno brousit stranou řezacího kotouče.** Brusné řezací kotouče jsou určeny ke kolmému rozbrušování, boční síly vyvíjené na tyto kotouče mohou způsobit jejich roztržení.
- **Vždy používejte nepoškozené příruby kotoučů, které mají správný průměr pro zvolený kotouč.** Správné příruby kotoučů nesou kotouč a snižují tak možnost jeho prasknutí.
- **Nepoužívejte opotřebené vyztužené kotouče z větších elektrických nástrojů.** Kotouče určené pro větší elektrické nástroje nejsou vhodné pro vyšší otáčky menších nástrojů a mohou se roztržit.
- **Vnější průměr a tloušťka příslušenství musí být v rozsahu jmenovité kapacity elektrického nástroje.** Příslušenství s nesprávnou velikostí neposkytuje adekvátní ochranu a kontrolu.
- **Rozměr hřídele kotoučů a přírub musí být vhodná pro vřeten o elektrického nástroje.** Kotouče a příruby s otvory pro hřídele, které neodpovídají upevňovacímu vybavení elektrického nástroje, způsobují nevyváženost a nadměrné vibrace a při jejich použití může dojít ke ztrátě kontroly.
- **Nepoužívejte poškozené kotouče.** Před každým použitím zkontrolujte, zda nejsou kotouče naštípnuté či prasklé. Pokud vám elektrický nástroj nebo kotouč spadne, zkontrolujte, zda nedošlo k jejich poškození, a případně nainstalujte nový kotouč. Po kontrole a instalaci kotouče se vy i okolní osoby postavte mimo rovinu otáčejícího se kotouče, elektrický nástroj spusťte bez zatížení na maximální otáčky a nechte jej tak běžet po dobu 1 minuty. Poškozené kotouče během zkušební doby obvykle prasknou.
- **Používejte osobní ochranné prostředky. V závislosti na aplikaci používejte obličejový štít nebo ochranné brýle. Podle potřeby používejte protiprachovou masku, ochranu sluchu, rukavice a dflenskou zástěru schopnou zastavit malé úlomky z obrobku.** Ochrana očí musí být schopná zastavit odletující nečistoty vytvářené při různých činnostech. Protiprachová maska (nebo respirátor) musí být schopná filtrovat částice vytvářené během používání výrobku. Dlouhodobé vystavení příliš intenzivnímu hluku může způsobit ztrátu sluchu.
- **Udržujte okolní osoby v bezpečné vzdálenosti od pracovní oblasti. Každá osoba, která se vyskytuje v pracovní oblasti, musí používat osobní ochranné prostředky.** Úlomky z obrobku nebo prasklý kotouč mohou vystřelit z výrobku a způsobit zranění i mimo bezprostřední pracovní oblast.
- **Pokud s elektrickým nástrojem pracujete na místech, kde by se řezací příslušenství mohlo dostat do styku se skrytými kabeláží, držte nástroj pouze za izolované úchyty.** Pokud se řezací příslušenství dostane do styku s kabelem, který je pod proudem, může dojít k probíjení odkrytých kovových částí elektrického nástroje a obsluha může utrpět úraz elektrickým proudem.

- **Udržujte kabel mimo otáčivé příslušenství.** Ztratíte-li kontrolu nad nástrojem, může dojít k přeřezání nebo zadrnutí kabelu a vtažení vaší ruky do otáčejícího se kotouče.
- **Elektrický nástroj nikdy nepokládejte, dokud se příslušenství zcela nezastaví.** Otáčející se kotouč se může zachytit o povrch a ztratíte tak kontrolu nad nástrojem.
- **Nenechávejte elektrický nástroj v chodu, když jej přenášíte po svém boku.** Při náhodném kontaktu oblečení s otáčejícím se příslušenstvím může dojít ke stažení příslušenství směrem k vašemu tělu.
- **Pravidelně čistěte větrací otvory elektrického nástroje.** Ventilátor motoru nasává prach dovnitř krytu a nadměrné usazeniny kovového prachu mohou představovat elektrické nebezpečí.
- **Neprovozte elektrický nástroj v blízkosti hořlavých materiálů.** Jiskry mohou tyto materiály zapálit.

Varování před nebezpečím zpětného vrhu

- **Zpětný vrh je reakce na sevření nebo uvíznutí kotouč.** Sevření nebo uvíznutí způsobuje rychlé zastavení otáčejícího se kotouče, při kterém dochází k nekontrolovanému pohybu elektrického nástroje v opačném směru než je otáčení kotouče v místě uvíznutí.
- **Pokud například brusný kotouč uvízne nebo se seve v obrobku, hrana kotouče, která vstupuje do místa zachycení, se může zahloubit do povrchu materiálu a způsobit vyběhnutí nebo vyskočení kotouče.** Kotouč může vyskočit buď směrem k obsluze, nebo od obsluhy v závislosti na směru pohybu kotouče v místě zachycení. Brusné kotouče mohou rovněž za těchto podmínek prasknout.
- **Zpětný vrh je způsoben nesprávným použitím elektrického nástroje nebo nesprávnými pracovními postupy nebo podmínkami a je možné mu zabránit pomocí níže uvedených opatření:**
- **Pevně uchopte elektrický nástroj a zaujměte takovou polohu těla a ramen, která vám umožní odolat silám zpětného vrhu.** Vždy používejte pomocnou rukojeť, pokud je dodána s výrobkem, pro maximální kontrolu nad zpětným vrhem nebo reakce na točivý moment při spuštění. Obsluha může kontrolovat reakce na točivý moment a síly zpětného vrhu, pokud přijme adekvátní opatření.
- **Nikdy nepokládejte ruku do blízkosti otáčejícího se příslušenství.** Příslušenství může při zpětném vrhu zasáhnout vaši ruku.
- **Nezaujímejte polohu těla v linii otáčejícího se kotouče.** Zpětný vrh odmrští nástroj ve směru opačném k pohybu kotouče v místě zachycení.
- **Zvláštní pozornost věnujte při práci v rozích, u ostrých hran atd.** Zamezte odrazům a uvíznutí příslušenství. V rozích, u ostrých hran nebo při odrazech hrozí vyšší nebezpečí uvíznutí otáčejícího se příslušenství a ztráty kontroly nebo zpětného vrhu.

- **Neinstalujte řetěz pily, řezbářský kotouč, segmentovaný diamantový kotouč s obvodovou mezerou větší než 10 mm ani ozubený pilový kotouč.** Takovéto kotouče často způsobují zpětný vrh a ztrátu kontroly.
- **Netlačte na kotouč a nepoužívejte nadměrný přítlak.** Nepokoušejte se vytvořit řez s nadměrnou hloubkou. Přílišné namáhání kotouče zvyšuje zatížení, náchylnost k sevrění nebo uvíznutí kotouče v řezu a možnost zpětného vrhu nebo prasknutí kotouče.
- **Když kotouč uvízne nebo dojde k přerušení řezu z jakéhokoli jiného důvodu, vypněte elektrický nástroj a držte jej tak, aby se nepohyboval, dokud se kotouč zcela nezastaví.** Nepokoušejte se vytáhnout kotouč z řezu, pokud je kotouč v pohybu. Může dojít ke zpětnému vrhu. Proveďte šetření a přijměte nápravná opatření pro eliminaci příčin uvíznutí kotouče.
- **Nezačínejte řezat s nástrojem v obrobku.** Uvedte kotouč do plných otáček a opatrně jej znovu zaveďte do řezu. Při opětovném spuštění elektrického nástroje v obrobku může kotouč uvíznout, vyběhnout nahoru nebo může dojít ke zpětnému vrhu.
- **Podepřete panely nebo jakýkoli obrobek větší velikosti, aby se minimalizovalo nebezpečí sevrění kotouče a zpětného vrhu.** Velké obrobky mají sklon se prohýbat vlastní vahou. Podpěra musí být umístěna pod obrobek v blízkosti linie řezu nebo poblíž okraje obrobku na obou stranách kotouče.
- **Buďte zvlášť opatrní při provádění „kapsovitých řezů“ do stěn či jiných nepřehledných míst.** Vychýlující kotouč může přijít do kontaktu s plynovým, vodovodním či elektrickým vedením nebo předměty, které mohou způsobit zpětný vrh.

Obecné bezpečnostní pokyny



VÝSTRAHA: Před použitím výrobku si přečtěte následující varování.

- Rozbrušovací pila, která je používána nesprávně nebo nepozorně, se může stát nebezpečným nástrojem, který může způsobit vážné zranění nebo usmrcení uživatele nebo někoho jiného. Je velmi důležité, abyste si prostudovali tento návod k použití a abyste porozuměli jeho obsahu. Začátečnickům také doporučujeme přečíst si praktické pokyny předtím, než začnou výrobek používat.
- Neprovádějte na tomto výrobku žádné úpravy. Úpravy, které neschválí výrobce, mohou způsobit vážné zranění nebo úmrtí.
- Neprovozujte výrobek, pokud je možné, že úpravy výrobku provedla jiná osoba.
- Vždy používejte pouze originální příslušenství a náhradní díly. Příslušenství a náhradní díly, které neschválí výrobce, mohou způsobit vážné zranění nebo úmrtí.
- Udržujte výrobek čistý. Ujistěte se, že jsou značky a štítky dobře čitelné.
- Produkt nikdy nedovolte používat dětem nebo osobám, které nemají zkušenosti s jeho používáním a prováděním údržby.
- Nedovolte osobám používat výrobek, dokud si nepřečtely návod k používání a neporozuměly jeho obsahu.
- Výrobek smí obsluhovat pouze schválené osoby.
- Tento výrobek vytváří během provozu elektromagnetické pole. Toto pole může za určitých okolností narušovat funkci aktivních či pasivních implantovaných lékařských přístrojů. Za účelem snížení rizika možného vážného nebo smrtelného zranění doporučujeme osobám s implantovanými lékařskými přístroji poradit se před použitím výrobku s lékařem a s výrobcem implantovaného lékařského přístroje.
- Tyto informace v návodu k používání nikdy nemohou nahradit profesionální znalosti a zkušenosti. V případě, že se dostanete do situace, kdy se necítíte bezpečně, ukončete práci a požádejte o radu odborníka. Obráťte se na servisního prodejce. Nepouštějte se do žádné práce, pro kterou se necítíte dostatečně kvalifikováni.
- Před zahájením práce s rozbrušovací pilou je nutné pochopit princip a účinky zpětného vrhu a to, jak mu předcházet. Další informace jsou uvedeny v části *Zpětný vrh na straně 15*.
- Dodržujte pokyny pro bezpečnostní kontroly, údržbu a servis uvedené v tomto návodu k používání. Některé úkony údržby a servisu musí provádět schválená servisní dílna. Další informace jsou uvedeny v části *Bezpečnostní pokyny pro údržbu na straně 11*.
- Nepoužívejte výrobek, pokud je vadný.
- Nepoužívejte výrobek, jste-li unavení, nemocní nebo pod vlivem alkoholu, drog nebo léků. Tyto faktory mohou nepříznivě ovlivnit váš zrak, pozornost, koordinaci nebo úsudek.
- Neuvádějte výrobek do chodu bez namontovaného řemene a krytu řemene. Spojka se může uvolnit a způsobit zranění.
- Jiskry od řezacího kotouče mohou způsobit vznícení hořlavých materiálů, jako jsou: benzín, plyn, dřevo, oblečení a suchá tráva.
- Neřezejte azbestový materiál.

Bezpečnostní pokyny pro provoz



VÝSTRAHA: Před použitím výrobku si přečtěte následující varování.

Osobní ochranné prostředky



VÝSTRAHA: Před použitím výrobku si přečtěte následující varování.

- Při použití produktu vždy používejte schválené osobní ochranné prostředky. Osobní ochranné pomůcky nemohou vyloučit nebezpečí úrazu, ale sníží míru poranění v případě, že dojde k nehodě. Požádejte svého servisního prodejce o pomoc při výběru správného vybavení.
- Používejte schválenou ochrannou přilbu.
- Vždy používejte schválenou ochranu sluchu. Dlouhodobé vystavování působení hluku může vést k trvalému poškození sluchu. Pokud používáte ochranu sluchu, vnímatejte varovné signály nebo pokřik. Ochranu sluchu sejměte vždy hned po zastavení motoru.
- Používejte schválenou ochranu očí, abyste snížili nebezpečí poranění vyvrženými předměty. Použijete-li obličejový štít, je nutno používat i schválené ochranné brýle. Schválené ochranné brýle musí být v souladu s normou ANSI Z87.1 v USA nebo EN 166 v zemích EU. Obličejové štíty musí být v souladu s normou EN 1731.
- Používejte odolné rukavice.
- Vždy používejte schválenou ochranu dýchacích cest. Při použití výrobků jako jsou řezačky, rozbrušovačky, vrtačky, které brousí nebo formují materiál, může vznikat prach a výpary, které mohou obsahovat škodlivé chemikálie. Zkontrolujte strukturu materiálu, se kterým budete pracovat, a použijte vhodnou dýchací masku.
- Používejte přiléhavý, silný a pohodlný oděv, který dovolí plnou pohyblivost. Při řezání vznikají jiskry, které mohou zapálit oděv. Společnost Husqvarna doporučuje používat oděv z nehořlavé bavlny nebo silné džínoviny. Nenoste oděv vyrobený z materiálů, jako je nylon, polyester nebo umělé hedvábí. Takový materiál se může při vznícení roztavit a přichytit se k pokožce. Nenoste krátké kalhoty.
- Používejte boty s ocelovou špičkou a protiskluzovou podrážkou.
- Vždy mějte po ruce lékárníčku.



• Z řezacího kotouče mohou vycházet jiskry. Vždy mějte po ruce hasicí přístroj.

Ochrana před vibracemi



VÝSTRAHA: Před použitím výrobku si přečtěte následující varování.

- Během provozu výrobku se vibrace přenášejí z výrobku na obsluhu. Pravidelné a časté používání výrobku může způsobit nebo zvýšit stupeň poranění obsluhy. Může dojít k poranění prstů, rukou, zápěstí, paží, ramen nebo nervů a krevního oběhu nebo jiných částí těla. Úrazy mohou být oslabující nebo trvalé a mohou se postupně v průběhu týdnů, měsíců nebo let zhoršovat. Mezi možná poranění patří poškození krevního oběhu, nervové soustavy, kloubů a dalších tělesných struktur.
- Příznaky se mohou vyskytnout během provozu výrobku nebo jindy. Pokud máte příznaky a budete pokračovat v práci s výrobkem, mohou se příznaky zhoršit nebo se stát trvalými. Pokud se objeví tyto nebo jiné příznaky, vyhledejte lékařskou pomoc:
 - Znečitlivění, ztráta citu, brnění, píchání, bolest, pálení, pulsování, ztuhlost, nešikovnost, ztráta síly, změna barvy nebo stavu pokožky.
- Příznaky se mohou zhoršovat při nízkých teplotách. Při práci s výrobkem v chladném prostředí používejte teplý oděv a mějte ruce v teple a v suchu.
- Abyste udrželi správnou hladinu vibrací, provádějte údržbu a výrobek používejte podle pokynů v návodu k používání.
- Výrobek je vybaven systémem tlumení vibrací, který snižuje vibrace z rukojetí k obsluze. Nechte pracovat výrobek. Netlačte výrobek silou. Držte výrobek za rukojeti lehce, ale dávejte pozor, abyste jej měli pod kontrolou a ovládali ho bezpečně. Netlačte rukojeti do koncových zarážek více, než je nutné.
- Ruce mějte pouze na rukojeti nebo rukojetích. Všechny ostatní části těla by měly být v bezpečné vzdálenosti od výrobku.
- Pokud se náhle objeví silné vibrace, okamžitě výrobek zastavte. Nepokračujte v práci, dokud neodstraníte příčiny zvýšených vibrací.
- Při řezání žuly nebo tvrdého betonu jsou vibrace výrobku silnější než při řezání měkkého betonu. Řezací zařízení, které je tupé, vadné, nevhodného typu nebo nesprávně nabroušené, způsobuje větší vibrace.

Bezpečnostní zařízení na produktu



VÝSTRAHA: Před použitím výrobku si přečtěte následující varování.

- Nepoužívejte výrobek s poškozenými bezpečnostními zařízeními nebo se zařízeními, která nefungují správně.
- Pravidelně kontrolujte bezpečnostní zařízení. Pokud jsou bezpečnostní zařízení poškozená nebo

nefungují správně, obraťte se na autorizovaný servis Husqvarna.

- Neupravujte bezpečnostní zařízení.
- Nepoužívejte výrobek, pokud jsou ochranné plechy, ochranné kryty, bezpečnostní spínače nebo další ochranné prostředky poškozené nebo nejsou připevněné.

Pojistka páčky spínače a ventil ZAPNUTO/ VYPNUTO pro přívod vody

Pojistka páčky spínače brání nechtěné aktivaci a nastavení ventilu ZAPNUTO/VYPNUTO pro přívod vody.

Pokud dáte ruku kolem rukojeti a stisknete pojistku páčky spínače (A), uvolní se páčka spínače (B) a otevře se ventil přívodu vody.

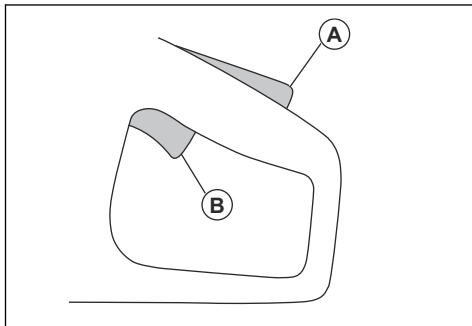

Při uvolnění rukojeti se páčka spínače a pojistka páčky spínače vrátí zpět do svých původních poloh. Tato funkce zajistí páčku spínače a zastaví výrobek. Ventil přívodu vody se vrátí do uzavřené polohy.

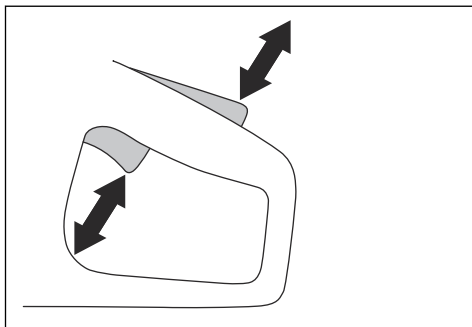

Kontrola pojistky páčky spínače

1. Zkontrolujte, zda při uvolnění pojistky páčky spínače zapadne páčka spínače do polohy volnoběžných otáček.

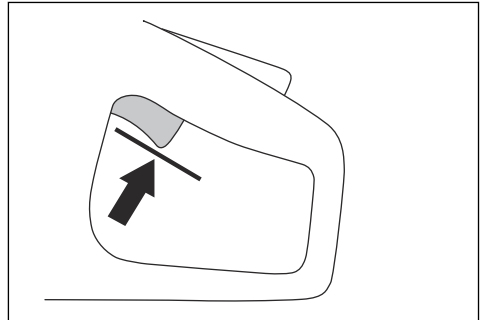

2. Stiskněte pojistku páčky spínače a zkontrolujte, zda se po uvolnění vrátí zpět.

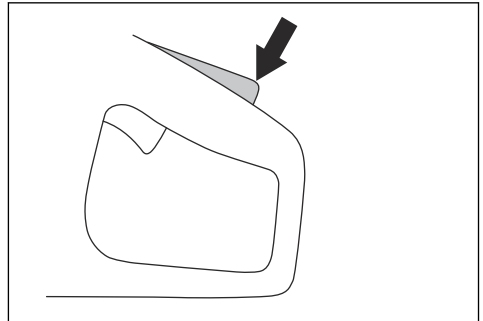

3. Zkontrolujte, zda se páčka spínače a pojistka páčky spínače volně pohybují a zda vratné pružiny fungují správně.

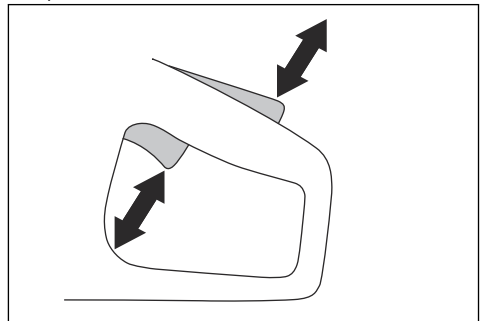

4. Spustíte výrobek a uvedte jej do plných otáček. Další informace jsou uvedeny v části *Spuštění výrobku na strani 19*.

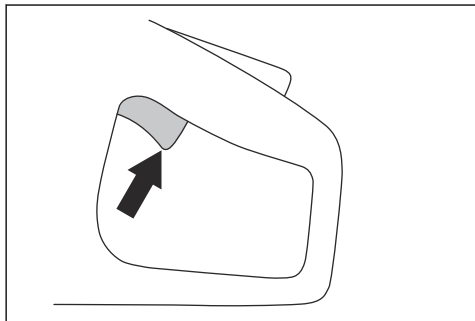

5. Uvolněte páčku spínače a zkontrolujte, zda se řezací kotouč zastaví do 10 sekund a zůstane v klidu.

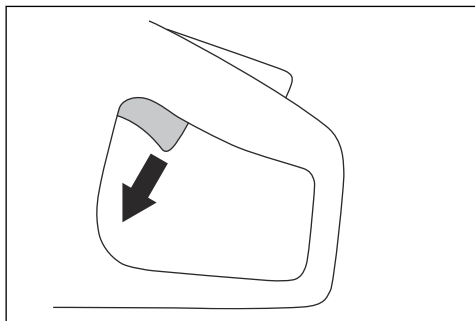

X-Halt

Povšimněte si: Funkce X-Halt je kompatibilní pouze s jednotkou PP 70 a PP 8.

Funkce X-Halt je elektronický brzdový systém, který se aktivuje v případě zpětného vrhu. Funkce nemůže zcela zabránit zranění osob v důsledku zpětného vrhu, ale snižuje riziko. Pro prevenci zpětných vrhů a snížení rizika zranění je nutná bezpečná pracovní technika.

Funkce X-Halt se vždy aktivuje po spuštění výrobku.

Kryt kotouče



VÝSTRAHA: Před spuštěním výrobku se ujistěte, že je kryt kotouče správně připevněn. Pokud kryt kotouče chybí, je vadný nebo popraskaný, výrobek nepoužívejte.

Kryt kotouče je namontován přes řezací kotouč. Kryt kotouče zabraňuje zranění v případě, že části kotouče nebo odřezky odletí směrem k obsluze.

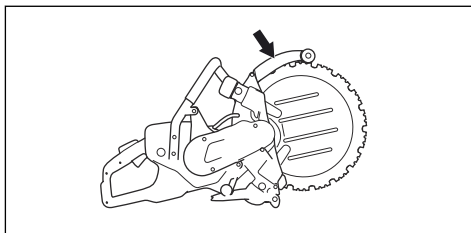

Kontrola kotouče a krytu kotouče



VÝSTRAHA: Poškozený řezací kotouč může způsobit úraz.

1. Zkontrolujte také, zda je řezací kotouč správně upevněn a nejsou žádné známky poškození.
2. Zkontrolujte, zda nejsou na krytu kotouče praskliny a zda není poškozený.
3. Poškozený kryt kotouče je nutné vyměnit. Další pokyny naleznete v servisní příručce výrobku.

Kryt proti postříkání

Kryt proti postříkání chrání před vodou, která stříká směrem k obsluze. Kryt proti postříkání také zabraňuje zranění, pokud jsou směrem k obsluze odmrštěny úlomky řezaného materiálu.

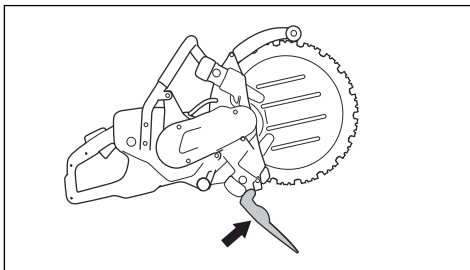

Kontrola krytu proti postříkání



VÝSTRAHA: Poškozený kryt proti postříkání může způsobit úraz.

1. Zkontrolujte, zda je kryt proti postříkání správně upevněn a nejsou žádné známky poškození.
2. Zkontrolujte, zda nejsou na krytu proti postříkání praskliny a zda není poškozený.
3. Poškozený kryt proti postříkání je nutné vyměnit.

Ochrana proti spuštění a přetížení

Tento výrobek disponuje elektronicky řízenou ochranou proti spuštění a přetížení Elgard™. Elektronický systém

okamžitě zastaví přívod elektrického proudu, pokud se kotouč nemůže volně pohybovat.

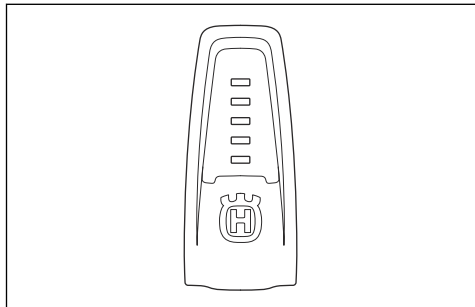

Popis kontrolky najdete v tabulce v části *Kontroly na displeji na strani 21*.

Antivibrační systém

Výrobek je vybaven systémem tlumení vibrací, který je konstruován tak, aby minimalizoval vibrace a usnadňoval práci se strojem. Systém tlumení vibrací výrobku snižuje přenos vibrací mezi motorem či řezacím zařízením a rukojetí výrobku.

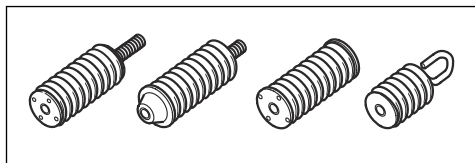

Kontrola systému tlumení vibrací



VÝSTRAHA: Ujistěte se, že je motor vypnutý a elektrická zástrčka vypojená.

1. Zkontrolujte, zda nejsou na antivibračních prvcích nějaké praskliny nebo deformace. Vyměňte antivibrační prvky, pokud jsou poškozené.
2. Zkontrolujte, zda jsou antivibrační prvky správně uchyceny k motoru a rukojeti.

Bezpečnostní pokyny pro údržbu



VÝSTRAHA: Před použitím výrobku si přečtete následující varování.

- Ujistěte se, že je motor vypnutý a elektrická zástrčka vypojená.
- Používejte osobní ochranné pomůcky. Další informace jsou uvedeny v části *Osobní ochranné prostředky na strani 8*.
- Při nesprávném nebo nepravdělném provádění údržby se zvyšuje nebezpečí poranění a poškození výrobku.
- Provádějte pouze údržbu uvedenou v tomto návodu k používání. Veškerý další servis musí provést schválené servisní středisko.
- Servis výrobku by měl provádět schválený servisní pracovník Husqvarna v pravidelných intervalech.
- Poškozené, opotřebené či prasklé součásti vyměňte.
- Vždy používejte originální příslušenství.

Montáž

Řezací kotouče



VÝSTRAHA: Při montáži výrobku vždy používejte ochranné rukavice.



VÝSTRAHA: Řezací kotouč může prasknout a zranit obsluhu.



VÝSTRAHA: Před použitím nástroje a bezprostředně po kontaktu s nezmýšleným objektem zkontrolujte, zda není řezací kotouč popraskaný a nedošlo k deformaci segmentů či nevyváženosti. Nepoužívejte poškozený řezací kotouč. Po

kontrole a instalaci řezacího kotouče se vy i okolní osoby postavte mimo rovinu otáčejícího se kotouče, elektrický nástroj spustte bez zatížení na maximální otáčky a nechte jej tak běžet po dobu 1 minuty.



VÝSTRAHA: Výrobce řezacího kotouče poskytuje varování a doporučení týkající se použití a správné údržby řezacího kotouče. Tato varování jsou dodávána spolu s řezacím kotoučem. Přečtete si a dodržujte pokyny dodané s řezacím kotoučem.

Diamantové kotouče



VÝSTRAHA: Diamantové kotouče se při použití mohou velmi zahřát. Příliš horký diamantový kotouč má nízký výkon, je náchylný k poškození a představuje bezpečnostní riziko.



VÝSTRAHA: Nepoužívejte diamantové kotouče k řezání plastových materiálů. Horký diamantový kotouč může plast roztavit, čímž může dojít ke zpětnému vrhu.

- Diamantové kotouče mají ocelové jádro se segmenty, které jsou vytvořeny z průmyslových diamantů.
- Diamantové kotouče jsou využívány k řezání zdiva, vyztuženého betonu a kamene.
- Vždy používejte správný diamantový kotouč určený k řezání daného materiálu.
- Používejte vždy jen ostrý diamantový kotouč.
- Diamantové kotouče se mohou ztupit, pokud použijete nesprávný přítlak nebo pokud řežete materiály, jako je tvrdý armovaný beton. Použijete-li tupý diamantový kotouč, bude se nadměrně zahřívat, což může způsobit uvolnění diamantových segmentů.

Vibrace řezacího kotouče



VAROVÁNÍ: Pokud používáte výrobek nadměrnou silou, řezací kotouč se může příliš zahřát, ohnout a způsobovat vibrace. Používejte výrobek menší silou. Pokud vibrace přetrvávají, vyměňte řezací kotouč.

Prstencový řezací kotouč



VÝSTRAHA: Na prstencovém řezacím kotouči neprovádějte žádné úpravy. Úpravy mohou způsobit vážná zranění. Pokyny vám poskytne váš prodejce Husqvarna.

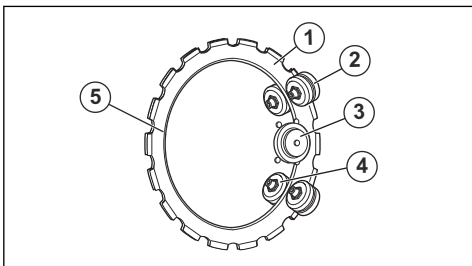

1. Řezací kotouč
2. Opěrné válečky

3. Hnací kolo
4. Vodicí válečky
5. Vnitřní okraj

Ostření řezacího kotouče

Povšimněte si: Nejlepších výsledků řezání dosáhnete s ostrým řezacím kotoučem.

- Pro naostření řezacího kotouče řezejte měkký materiál, například pískovec nebo cihlu.

Instalace řezacího kotouče



VÝSTRAHA: Ujistěte se, že je motor vypnutý a elektrická zástrčka vypojená.



VÝSTRAHA: Při montáži výrobku vždy používejte ochranné rukavice.



VÝSTRAHA: Neosazujte použité jádro řezacího kotouče novými diamantovými segmenty. Použité jádro řezacího kotouče se může zlomit nebo prasknout a způsobit obsluhu vážná zranění.



VÝSTRAHA: Ujistěte se, že je řezací kotouč v dobrém stavu a není poškozený. Poškozený řezací kotouč se může zlomit a způsobit vážné zranění.

1. Očistěte povrch řezacího kotouče.

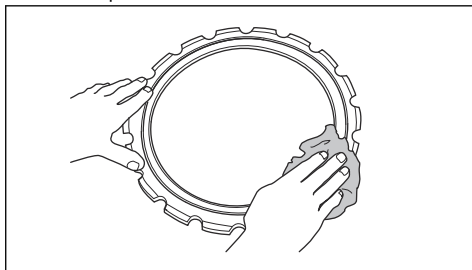

2. Vyšroubujte 2 pojistné matice na krytu opěrných válečků.

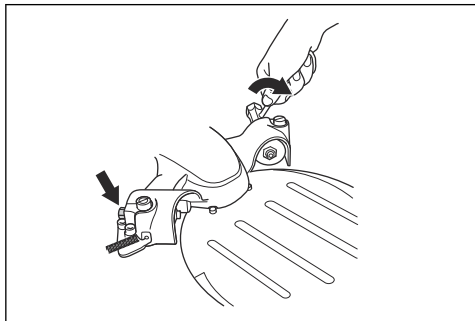

3. Povolte 2 seřizovací šrouby.

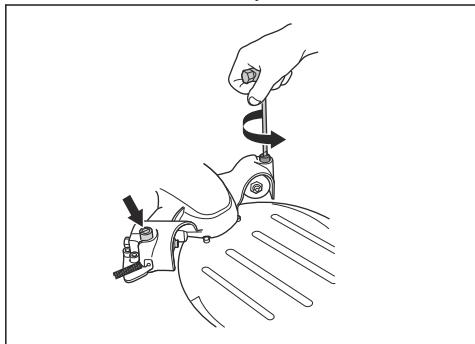

4. Odmontujte 2 knoflíky.

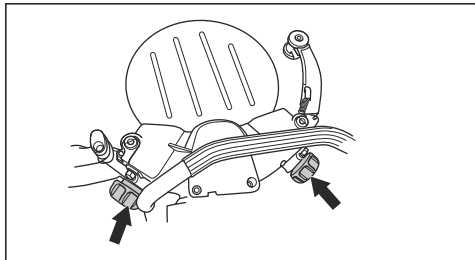

5. Pomocí šestihybného klíče 6 mm vyjměte 4 šrouby, které zajišťují kryt opěrného válečku.

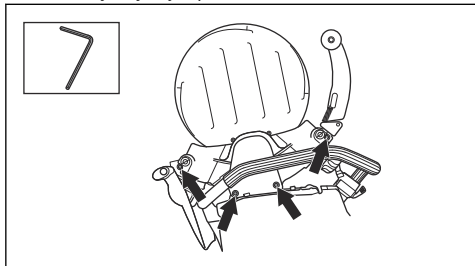

6. Sejměte kryt opěrných válečků.

7. Nainstalujte řezací kotouč. Zkontrolujte, zda je vnitřní hrana řezacího kotouče v drážce hnacího kola. Ujistěte se, že vodící válečky zapadnou do drážky (A) v řezacím kotouči. Další informace jsou uvedeny v části *Prstencový řezací kotouč na strani 12*.

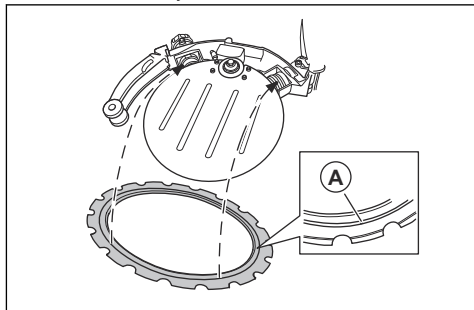

8. V případě potřeby zatlačte vodící válečky na místo.

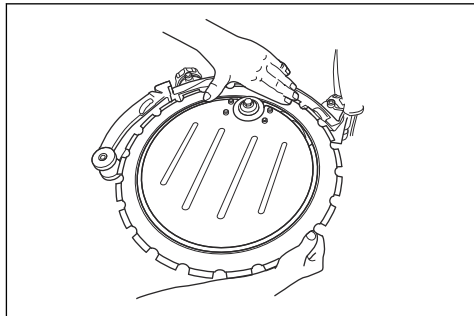

9. Nainstalujte kryt opěrných válečků. Ujistěte se, že příruby na vodícím válečku zapadají do drážek v řezacím kotouči.

10. Utáhněte 4 šrouby, které zajišťují kryt opěrných válečků.

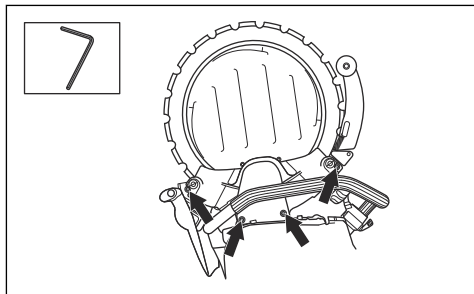

11. Rukou otáčejte řezacím kotoučem. Ujistěte se, že se opěrné válečky nedotýkají řezacího kotouče.

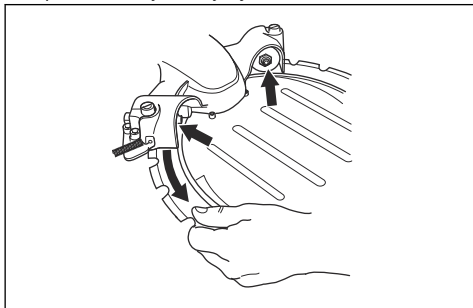

12. Uved'te výrobek do vzpřímené polohy.
13. Nastavte 2 seřizovací šrouby, dokud se opěrné válečky nedotknou řezacího kotouče.

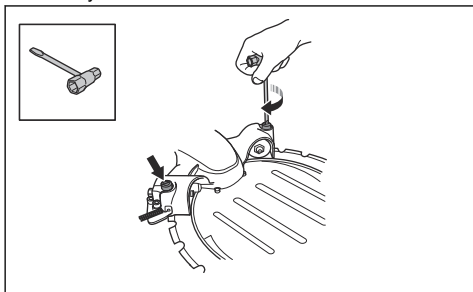

VAROVÁNÍ: Nenastavujte opěrné válečky, pokud je výrobek položený na boku. Nastavení je pak nesprávné a může způsobit poškození řezacího kotouče.

14. Při otáčení řezacího kotouče se ujistěte, že lze opěrný váleček zastavit palcem.

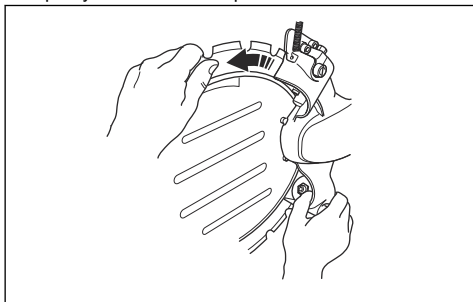

15. Dotáhněte 2 pojistné matice na krytu opěrných válečků.

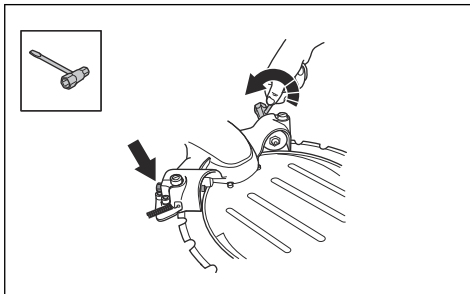

16. Při otáčení řezacího kotouče se ujistěte, že lze opěrný váleček zastavit palcem.

17. Řádně utáhněte 2 knoflíky.

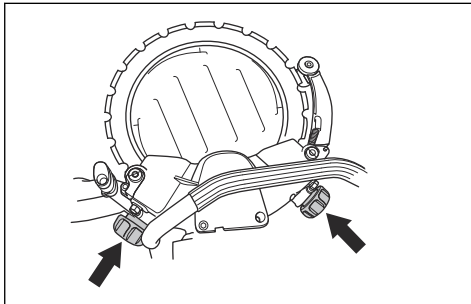

Potrubi svorka

Potrubi svorka je příslušenstvím tohoto produktu, díky kterému můžete provádět přímé a přesné řezy v betonových potrubích.

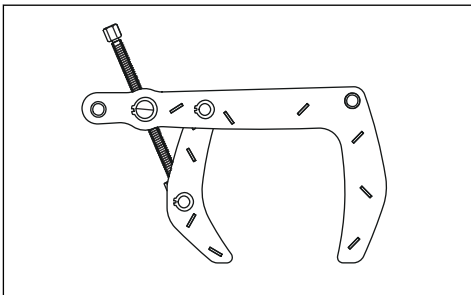

Úvod



VÝSTRAHA: Než začnete s výrobkem pracovat, přečtěte si důkladně kapitolu o bezpečnosti.

Zpětný vrh



VÝSTRAHA: Ke zpětným vrhům dochází nečekaně a mohou být velmi prudké. Rozbrušovací pila může být vymrštěna směrem nahoru a zpět k uživateli rotačním pohybem způsobujícím vážné nebo dokonce smrtelné zranění. Je bezpodmínečně nutné rozumět principu vzniku zpětných vrhů a vědět, jak jim před použitím zařízení zabránit.

Zpětný vrh je náhlý pohyb směrem vzhůru, ke kterému může dojít, když se řezné kotouče zaseknou v zóně zpětného vrhu. Zpětný vrh je většinou nepatrný a nepředstavuje velké riziko. Zpětný ráz však může být velmi prudký a může rozbrušovací pilu vymrštíť směrem nahoru a zpět k uživateli rotačním pohybem způsobujícím vážné nebo dokonce smrtelné zranění.

Reaktivní síla

Při řezání je vždy přítomna reaktivní síla. Tato síla táhne výrobek opačným směrem oproti směru otáčení kotouče. Většinu času je tato síla nepatrná. Pokud dojde ke skřípnutí nebo zaseknutí kotouče, tato reaktivní síla se znásobí a může dojít ke ztrátě kontroly nad rozbrušovací pilou.

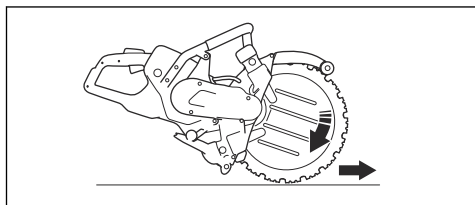

S výrobkem nikdy nepohybujte, je-li řezací zařízení v pohybu. Zamýšlenému pohybu mohou bránit gyroskopické síly.

Zóna zpětného vrhu

Nikdy k řezání nepoužívejte zónu zpětného vrhu kotouče. Pokud dojde k zaseknutí kotouče v zóně zpětného vrhu, reaktivní síla rozbrušovací pilu vymrštíť směrem nahoru a zpět k uživateli rotačním pohybem způsobujícím vážné nebo dokonce smrtelné zranění.

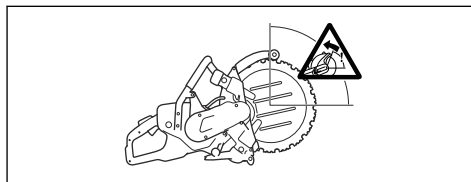

Rotační zpětný vrh

Pokud se řezací kotouč nemůže volně pohybovat v zóně zpětného vrhu, dojde k rotačnímu zpětnému vrhu.

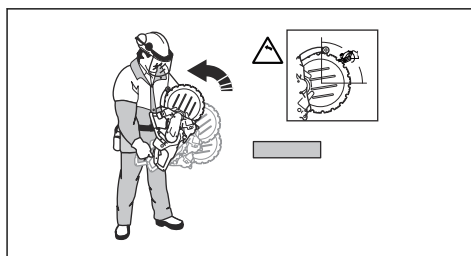

Zpětný vrh způsobený stoupáním kotouče

Pokud je k řezání použita zóna zpětného vrhu, reaktivní síla způsobí stoupání kotouče v řezu. Zónu zpětného vrhu nepoužívejte. K řezání použijte spodní kvadrant kotouče, abyste zabránili zpětnému vrhu způsobenému stoupáním kotouče.

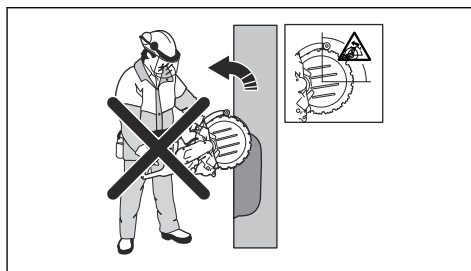

Zpětný vrh způsobený přiskřípnutím kotouče

K přiskřípnutí kotouče dochází při sevření řezu. Pokud dojde k zaseknutí kotouče, tato reaktivní síla se znásobí a může dojít ke ztrátě kontroly nad rozbrušovací pilou.

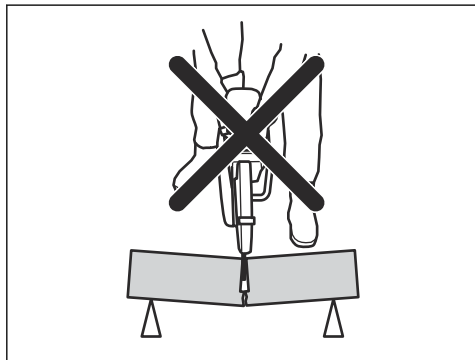

Pokud dojde k zaseknutí kotouče v zóně zpětného vrhu, reaktivní síla rozbrušovací pilu vymrští směrem nahoru a zpět k uživateli rotačním pohybem způsobujícím vážné nebo dokonce smrtelné zranění. Mějte se na pozoru před možným pohybem zpracovávaného dílu. Pokud není zpracovávaný díl řádně podepřen a při řezání se posouvá, může přiskřípnout kotouč a způsobit zpětný ráz.

Řezání trubek



VÝSTRAHA: Pokud se kotouč zasekne v zóně zpětného vrhu, dojde k výraznému zpětnému vrhu.

Při řezání trubek je třeba dbát zvýšené opatrnosti. Pokud není trubka řádně podepřena a řez není otevřený po celou dobu řezání, může dojít k uvíznutí kotouče. Buďte ostražití zejména při řezání trubky se zvonovitým koncem nebo trubky ve výkopu, která se v případě, že není řádně podepřena, může prohnout a přiskřípnout kotouč.

Pokud se trubka může prohnout a uzavřít řez, dojde k sevření kotouče v zóně zpětného rázu, což může vyvolat silný zpětný ráz. Pokud je trubka řádně podepřena a konec trubky se pohne směrem dolů, řez se otevře a nedojde k přiskřípnutí.

1. Zajistěte trubku tak, aby se při řezání nepohybovala nebo nekutálela.

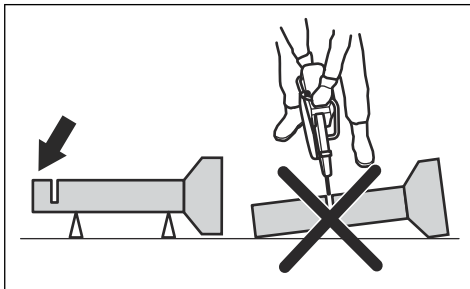

2. Řežte úsek I trubky.

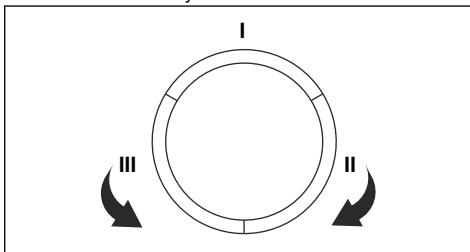

3. Zajistěte, aby byl řez otevřený a nedošlo k uvíznutí.

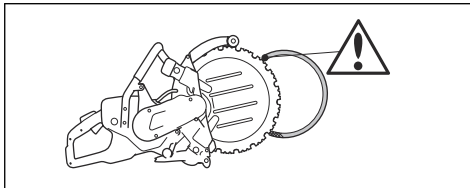

4. Přejděte k úseku II a řežte od úseku I ke spodnímu okraji trubky.
5. Přejděte k úseku III a odřízněte zbývající část trubky, abyste skončili u spodního okraje.

Prevence zpětného vrhu



VÝSTRAHA: Vyvarujte se situací, kde hrozí nebezpečí zpětného vrhu. Při použití rozbrušovací pily dávejte pozor a zajistěte, aby kotouč nikdy neuvízl v zóně zpětného vrhu.



VÝSTRAHA: Při vkládání kotouče do stávajícího řezu dbejte opatrnosti.



VÝSTRAHA: Zkontrolujte, zda se obrobek nemůže při řezání začít pohybovat.



VÝSTRAHA: Zpětný vrh a nebezpečí, která představuje, můžete eliminovat pouze vy a správný pracovní postup.

- Vždy podepřete obrobek tak, aby byl řez při řezání otevřený. Pokud je řez rozevřen, nedochází k žádným zpětným vrhům. Pokud je řez uzavřený a skřípne kotouč, hrozí nebezpečí zpětného vrhu.

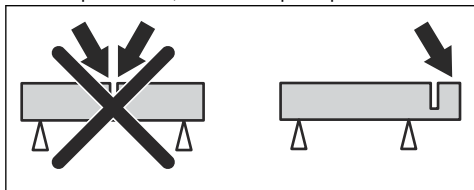

Před spuštěním výrobku

- Pozorně si prostudujte tento návod k používání a nepoužívejte výrobek, pokud návodu zcela nerozumíte.
- Provádějte denní údržbu. Další informace jsou uvedeny v části *Plán údržby na strani 22*.
- Zkontrolujte, zda je napájecí jednotka připojena k uzemněné zásuvce.
- Zkontrolujte, zda napětí elektrické sítě odpovídá specifikaci uvedené na typovém štítku výrobku.
- Zajistěte, aby se v pracovní oblasti vyskytovaly pouze oprávněné osoby.
- Při práci udržujte bezpečnou a stabilní polohu.
- Vždy používejte napájecí jednotku s proudovým chráničem. Viz návod k používání napájecí jednotky.
- Zkontrolujte, zda je konektor vody připojen k přívodu vody. Další informace jsou uvedeny v části *Připojení přívodu vody na strani 19*.

Hlavní principy činnosti



VÝSTRAHA: Nestahuje výrobek na jednu stranu. To může bránit volnému pohybu řezacího kotouče. Řezací kotouč může prasknout a způsobit zranění obsluhy nebo osob v blízkosti.



VÝSTRAHA: Nebruste stranou řezacího kotouče. Řezací kotouč může prasknout a způsobit zranění obsluhy nebo osob v blízkosti. Používejte pouze řezací okraj.



VÝSTRAHA: Zkontrolujte, zda je řezací kotouč správně namontován a nejeví známky poškození.



VÝSTRAHA: Před zaříznutím do drážky vytvořené jiným kotoučem zkontrolujte, zda není drážka užší než současný kotouč. V takovém případě by mohlo dojít k uvíznutí a zpětnému vrhu.



VÝSTRAHA: Při řezání kovů vznikají jiskry, které mohou způsobit požár. Nepoužívejte výrobek v blízkosti hořlavých materiálů a plynů.

- Výrobek je určen pro řezání pomocí diamantových kotoučů určených pro vysokorychlostní ruční produkty. Výrobek nesmí být používán s jakýmkoli jiným typem kotouče nebo pro jakoukoli jinou činnost.
- Zkontrolujte, zda používáte správný řezací kotouč pro daný materiál. Viz pokyny v části *Řezací kotouče na strani 11*.
- Neřezejte azbestové materiály!
- Je-li motor zapnutý, udržujte bezpečnou vzdálenost od řezacího kotouče. Nepokoušejte se zastavit točící se kotouč jakoukoli částí těla. Tělesný kontakt s točícím se kotoučem, byť je motor vypnutý, může mít za následek vážné nebo smrtelné zranění.
- Zajistěte, aby se v pracovní oblasti vyskytovaly pouze oprávněné osoby.
- Řezací kotouč se po uvolnění páčky spínače bude ještě chvíli točit. Před přesunutím nebo odložením výrobku se ujistěte, že se řezací kotouč zastavil. Pokud je nutné řezací kotouč rychle zastavit, nechte jej, aby lehce přišel do kontaktu s tvrdým povrchem.
- Nepohybujte s výrobkem, pokud je motor spuštěný.
- Výrobek držte pevně oběma rukama. Držte jej pevně s palci a prsty ovinutými kolem plastových rukojetí s izolací. Pravou ruku mějte na zadní rukojeti a levou ruku na přední rukojeti. Je nutné, aby tento způsob držení dodržoval každý. Nedržte rozbrušovací pilu při práci pouze jednou rukou.

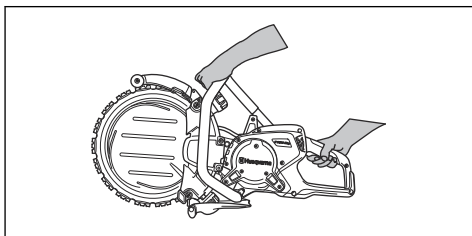

- Ujistěte se, že jste v bezpečné poloze a že se může řezací kotouč volně pohybovat.

- Stůjte rovnoběžně s řezacím kotoučem. Nestůjte přímo za ním. V případě zpětného vrhu se pila pohne ve směru roviny řezacího kotouče.

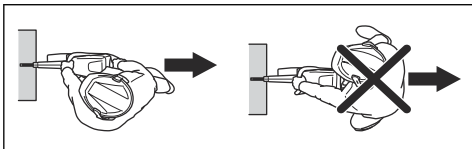

- Neodcházejte od výrobku, když je spuštěný motor. Než od výrobku odejdete, vypněte motor a přesvědčte se, že nehrozí riziko náhodného spuštění.
- Pomocí seřizovací rukojeti na krytu kotouče nastavte zadní část krytu tak, aby byla zarovnána s obrobkem. Odlétající materiál a jiskry z řezaného materiálu jsou zachytávány krytem a odváděny od obsluhy. Za chodu musí být kryt řezacího zařízení vždy namontován.

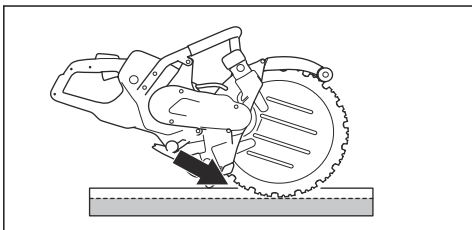

- K řezání nepoužívejte zónu zpětného vrhu kotouče. Viz pokyny v části *Zóna zpětného vrhu na strani 15*.
- Nepracujte s výrobkem, dokud není pracovní plocha prázdná a vaše nohy a zbytek těla nejsou ve stabilní poloze.
- Neřežte výše, než jsou vaše ramena.
- Neřezejte ze žebříku. Při řezání ve výšce nad úroveň ramen použijte plošinu nebo lešení. Nenatahujte se příliš daleko.

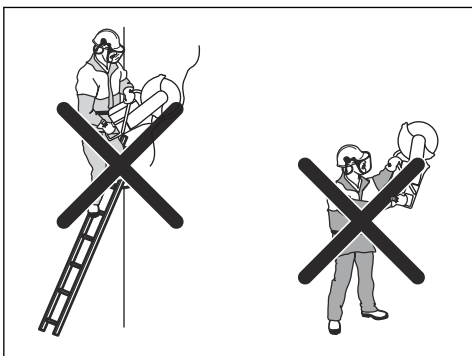

- Držte se v pohodlné vzdálenosti od obrobku.
- Po spuštění motoru zkontrolujte, zda se může řezací kotouč volně pohybovat.

- Řezejte s citem při plné rychlosti řezacího kotouče (při plném výkonu). Plnou rychlost udržujte až do dokončení řezání.
- Nechte pracovat výrobek. Netlačte na řezací kotouč.
- Výrobek posunujte rovnoběžně s kotoučem. Tlak ze strany může vést k poškození kotouče a je velmi nebezpečný.

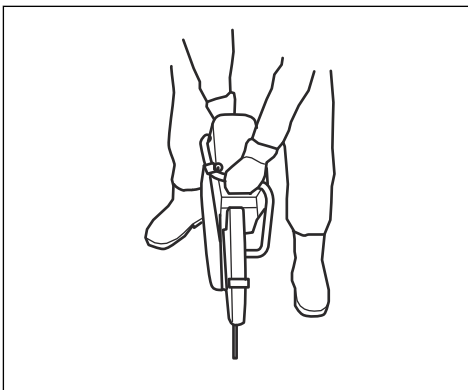

- Pomalou pohybuje kotoučem vpřed a vzad tak, aby byla styčná plocha mezi kotoučem a řezaným materiálem co nejmenší. Tím snížíte teplotu kotouče a řezání bude účinné.

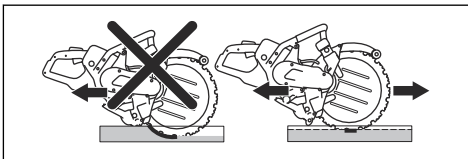

Kontrola 3fázového proudového chrániče

- Spusťte výrobek, viz *Spuštění výrobku na strani 19*.
- Podívejte se do kontrolních otvorů a stiskněte tlačítko testování proudového chrániče.

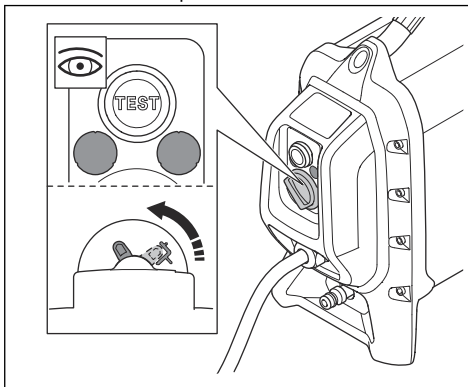

3. Zkontrolujte, zda se proudový chránič uvede do pohybu a zda odpojí výrobek od zdroje napájení.
4. Otočením knoflíku resetování proudového chrániče resetujte proudový chránič.

Připojení přívodu vody



VÝSTRAHA: Při práci s výrobkem vždy používejte vodu. Suché řezání způsobuje přehřívání a poškozuje výrobek a řezací kotouč. Nebezpečí vážného zranění.



VAROVÁNÍ: Při řezání musí mít voda správný tlak, aby bylo zajištěno chlazení jádra a segmentů řezacího kotouče. Pokud se vodní hadice odpojí z přívodního zdroje, tlak přiváděné vody může být příliš vysoký.

1. Připojte vodní hadici k přívodu vody. Nejnižší povolený průtok vody je uveden v části *Technické údaje na strani 29*.

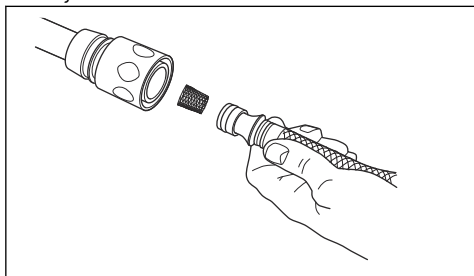

Povšimněte si: Koncovka hadice výrobku je opatřena filtrem.

2. Otevřete ventil přívodu vody stisknutím pojistky páčky spínače.

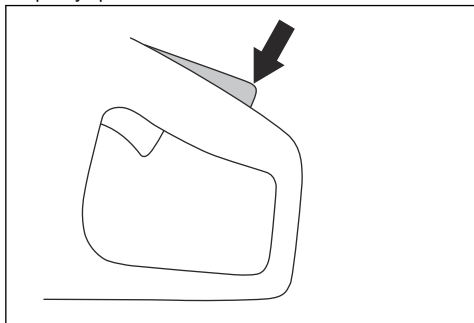

3. Při práci nastavujte průtok vody palcem.

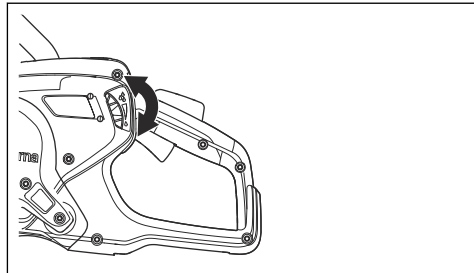

Spuštění výrobku

1. Uchopte zadní rukojeť pravou rukou.

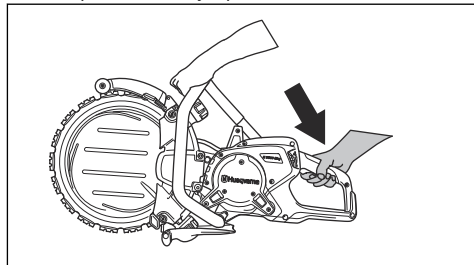

2. Stiskněte pojistku páčky spínače a přidržte páčku spínače.
3. Nechte výrobek v činnosti bez pracovní zátěže po dobu minimálně 30 sekund.

Hloubka řezu

Tento výrobek dokáže řezat do maximální hloubky 325 mm/12,8 palce (A).

Doba dokončení řezu je delší, pokud budete řezat přímo v plné hloubce. Dokončení řezu je rychlejší, pokud provedete 4–5 řezů až do hloubky 325 mm/12,8 palce.

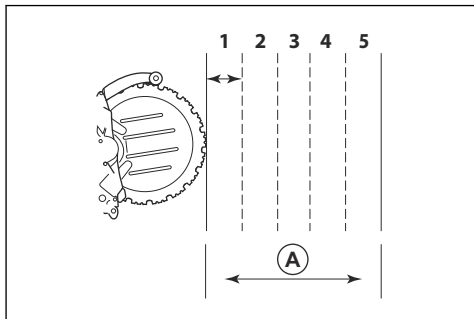

Provedení přímého řezu

1. Připevněte podél linie, kde má být řez proveden, dlouhý rovný předmět jako podpěru.

2. Nejlepších výsledků dosáhnete, když nejprve provedete řez rozbrušovací pilou Husqvarna se speciálním kotoučem pro předřezání.



VÝSTRAHA: Nikdy neprovádějte první řez rozbrušovací pilou se standardním řezacím kotoučem. Standardní řezací kotouč provádí příliš tenký řez. Při řezání prstencovým řezacím kotoučem může příliš tenká drážka způsobit nebezpečný zpětný vrh a prstencový řezací kotouč přiskřípnout.

3. Provedte řez po celé délce do hloubky 2–3 cm/0,79–1,18 palce. Opřete řezací kotouč o podpěru, aby byl řez rovný.
4. Zvedněte řezací kotouč z řezu.
5. Vraťte se na začátek řezu a opět provedte řez do hloubky 2–3 cm/0,79–1,18 palce, dokud nebude mít celá délka řezu hloubku 5–10 cm/1,97–3,94 palce.
6. Pokračujte v řezání do potřebné hloubky.

Vyříznutí otvorů



VÝSTRAHA: Dbejte na to, aby při řezání nemohly na obsluhu či výrobek spadnout velké kusy materiálu.



VAROVÁNÍ: Při řezání v nesprávném pořadí mohou vypadnout nařezané kusy a způsobit poškození výrobku. Před horním vodorovným řezem vždy provedte dolní vodorovný řez.

1. Připevněte podpěru (A) přes oblast řezu (B), aby řezaný kus nemohl spadnout.

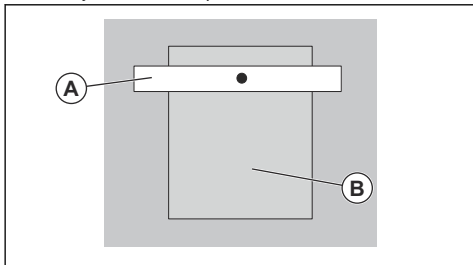

2. Provedte dolní vodorovný řez (C).

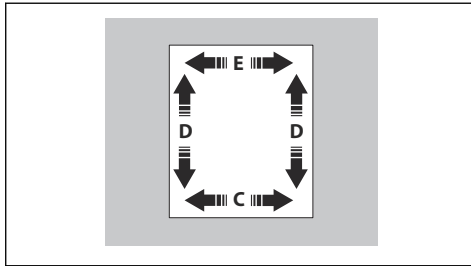

3. Provedte 2 svislé řezy (D).
4. Provedte horní vodorovný řez (E).

Provedení dlouhého řezu

Tento postup provedte, pokud je řez větší než 1 m/39,4 palce.

1. Připevněte podél linie, kde má být řez proveden, dlouhý rovný předmět jako podpěru.

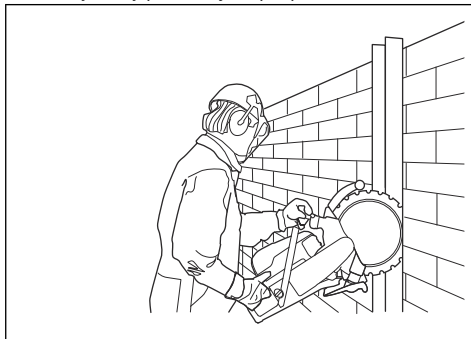

2. Provedte řez po celé délce do hloubky 50–70 mm/2–3 palce. Opřete řezací kotouč o podpěru, aby byl řez rovný.
3. Odstraňte podpěru.
4. Pokračujte v řezání v prvním řezu, dokud nebude mít dostatečnou hloubku.

Provedení krátkého řezu

Tento postup provedte, pokud je řez menší než 1 m/39,4 palce.

1. Provedte řez po celé délce do hloubky 50–70 mm/2–3 palce.
2. Pokračujte v řezání v prvním řezu, dokud nebude mít dostatečnou hloubku.

Zastavení výrobku



VÝSTRAHA: Řezací kotouč se po vypnutí motoru bude ještě chvíli točit. Dokud se řezací kotouč zcela nezastaví, musí se volně otáčet. Pokud je nutné řezací kotouč

rychle zastavit, nechte jej, aby lehce přišel do kontaktu s tvrdým povrchem. Nebezpečí vážného zranění.

- Stiskněte tlačítko zastavení stroje na napájecí jednotce. Viz návod k používání napájecí jednotky.

Zastavit motor lze dvěma způsoby.

- Zastavte motor uvolněním páčky vypínače.

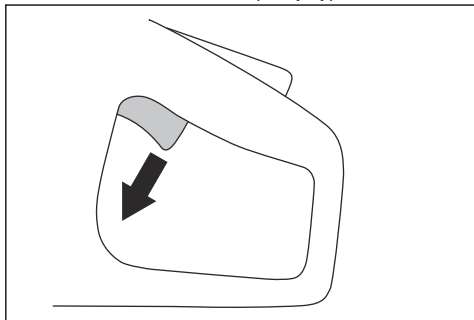

Kontrolky na displeji

Označení	Příčina	Krok
Svíí 1 zelená kontrolka.	Výrobek je připojen k agregátu a je připraven k práci. Při použití dosahuje výkon necelých 70 % maximálního možného výkonu.	Není k dispozici
Svíí 2 zelené kontrolky.	Při použití dosahuje výkon 70–90 % maximálního možného výkonu.	Není k dispozici
Svíí 3 zelené kontrolky.	Rychlost řezání dosahuje nejlepšího výkonu. Při použití dosahuje výkon 90 % maximálního možného výkonu.	Není k dispozici
Svíí 3 zelené a 1 žlutá kontrolka.	Výstupní výkon klesá.	Snižte zatížení.
Svíí 3 zelené, 1 žlutá a 1 červená kontrolka.	Výrobek je příliš horký.	Snižte zatížení nebo zvyšte průtok vody či zajistěte větší přívod vzduchu, aby teplota klesla.
Svíí všechny kontrolky.	Výrobek je příliš horký.	Snižte zatížení nebo zvyšte průtok vody či zajistěte větší přívod vzduchu, aby teplota klesla.
	Výkon je omezený.	Zvyšte průtok vody či zajistěte větší přívod vzduchu, aby teplota klesla.
	System se automaticky vypne.	Umístěte agregát na místo s nižší teplotou.
Svíí žlutá kontrolka.	Výrobek potřebuje servis.	Proveďte údržbu výrobku, viz část <i>Plán údržby na strani 22.</i>

Údržba

Úvod



VÝSTRAHA: Než začnete na výrobku provádět údržbu, přečtěte si pozorně kapitolu o bezpečnosti.

Pro servis a opravy výrobku je nezbytné speciální školení. Zaručujeme dostupnost profesionálních oprav a servisu. Pokud neposkytujete prodejce servisní služby, požádejte jej o informace o nejbližším servisu.

Náhradní díly získáte od svého prodejce nebo servisního pracovníka Husqvarna.

Plán údržby

Údržba	Denně	Týdně nebo každých 40 h	Měsíčně
Vyčistěte vnější povrch výrobku.	X		
Proveďte běžnou kontrolu.	X		
Zkontrolujte, zda páčka spínače a její pojistka fungují bezpečně.*	X		
Zkontrolujte řezací kotouč. Prohlédněte řezací kotouč a hleděte praskliny. Kotouč nesmí být nezvykle opotřebený. V případě potřeby proveďte výměnu.**	X		
Zkontrolujte hnací kolo.			X
Zkontrolujte hnací řemen.		X	
Zkontrolujte vodní systém.	X		
Zkontrolujte systém tlumení vibrací.*		X	
Zkontrolujte kryt kotouče.	X		
Zkontrolujte opěrné válečky a vodicí válečky	X		

*Viz část *Bezpečnostní zařízení na produktu na strani 8.*

**Viz část *Instalace řezacího kotouče na strani 12.*

Čištění vnějšího povrchu



VÝSTRAHA: K čištění výrobku nepoužívejte vysokotlaký čistič.

- Po každém dni provozu vyčistěte vnější povrch výrobku čistou vodou. V případě potřeby použijte kartáč.

Provedení běžné kontroly

- Zajistěte, aby byly matice a šrouby na výrobku správně dotažené.
- Zkontrolujte, že kabely výrobku nejsou na místě, kde by mohlo dojít k jejich poškození.
- Zkontrolujte, zda nejsou elektrické součásti poškozené. Nepoužívejte výrobek, který má poškozené elektrické součásti.

Seřízení napnutí hnacího řemenu

Po 1 hodině provozu napněte nový hnací řemen.

- Sejměte kryt řemenu.

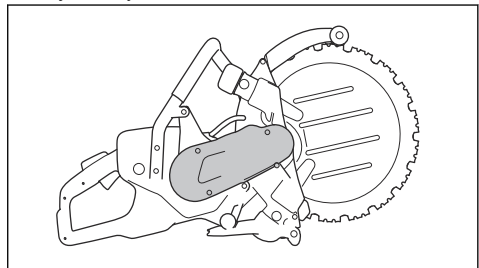

2. Povolte šroub napínacího válce řemenu.

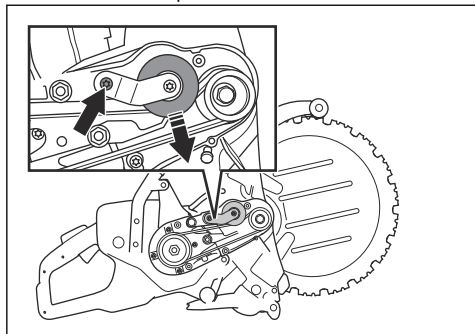

3. Zatlačením a podržením napínacího válce řemenu pomocí palce napněte hnací řemen. Utáhněte šroub napínacího válce řemenu.

4. Namontujte kryt řemenu.

Výměna hnacího řemenu

1. Sejměte kryt řemenu.

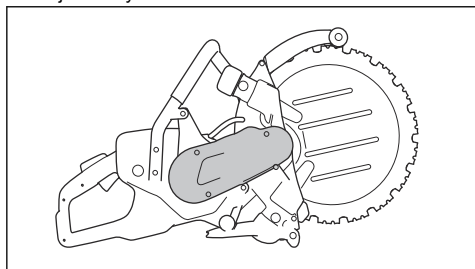

2. Povolte šroub napínacího válce řemenu.

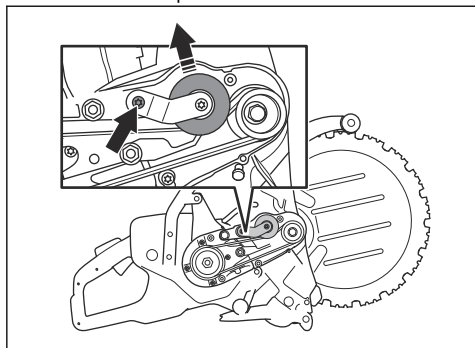

3. Zatlačte napínací válec řemenu nahoru a sejměte vadný hnací řemen. Namontujte nový hnací řemen. Před nasazením nového hnacího řemenu zkontrolujte, zda jsou řemenice čisté a nepoškozené.

4. Zatlačením a podržením napínacího válce řemenu pomocí palce napněte hnací řemen. Utáhněte šroub napínacího válce řemenu.

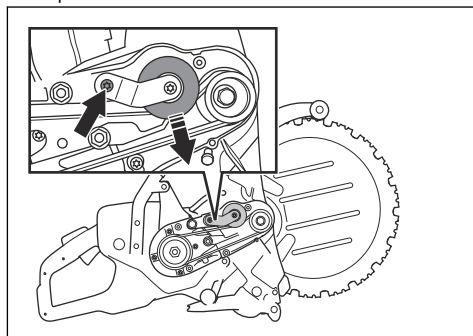

5. Namontujte kryt řemenu.

Kontrola hnacího kola



VAROVÁNÍ: Opotřebení hnacího kola může způsobit poškození řezacího kotouče.

1. Zkontrolujte opotřebení hnacího kola. Když se okraj řezacího kotouče dotýká dna žlábků, dochází k opotřebení hnacího kola.

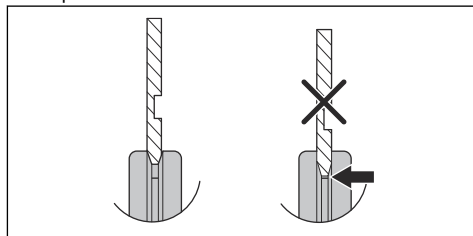

2. V případě potřeby hnací kolo vyměňte.

Výměna hnacího kola

1. Stisknutím tlačítka zablokujete hřídel.

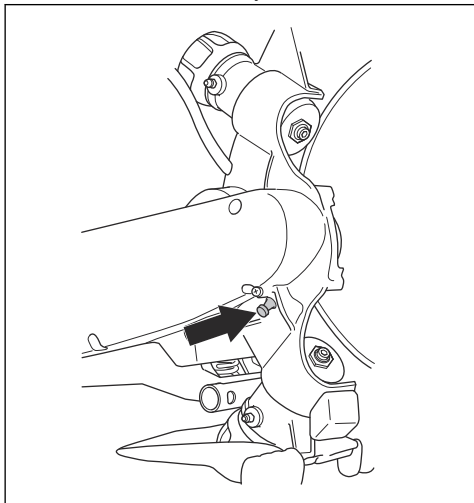

2. Odmontujte středový šroub a vyjměte podložku.

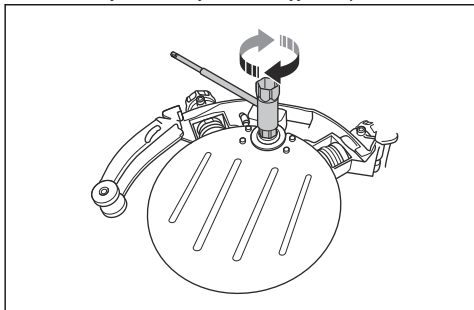

3. Demontujte hnací kolo.
4. Nové hnací kolo nainstalujte v opačném pořadí.

Promazání vodicích válečků

1. K naplnění maznic použijte mazací pistolí.

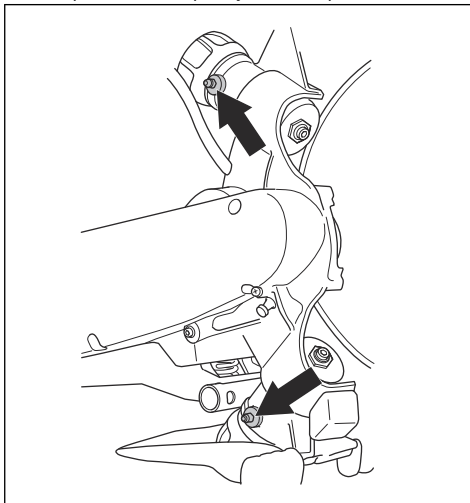

2. Promazávejte mazací pistolí tak dlouho, dokud z otvorů nezačne vytékat čisté mazivo.

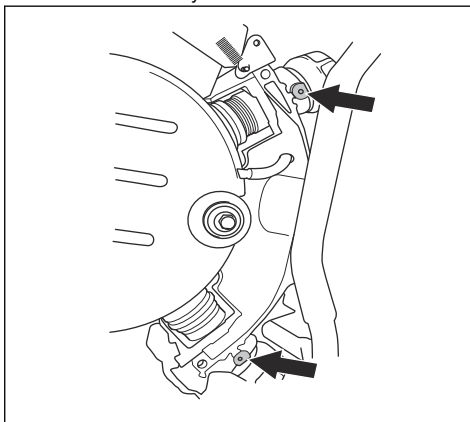

Výměna vodicích válečků

Během životnosti řezacího kotouče je nutné vodicí válečky dvakrát zkontrolovat. Kontrolu proveďte po instalaci řezacího kotouče a poté, co se na něm začnou jevit známky opotřebení. Vodicí válečky vyměňte, jakmile je na nich opotřebená polovina příruby.

U nového vodicího válečku je vzdálenost (A) 3 mm/

0,12 palce. U opotřebeného vodícího válečku je vzdálenost (B) menší než 1,5 mm/0,06 palce.

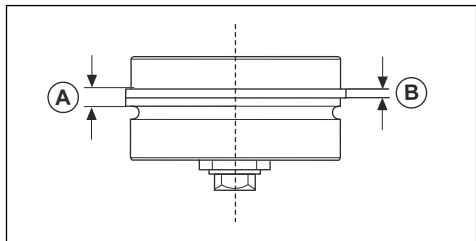

1. Sejměte kryt opěrných válečků.

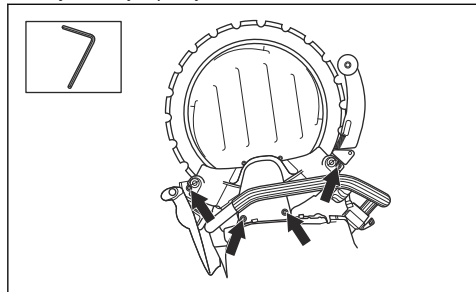

2. Odmontujte řezací kotouč.

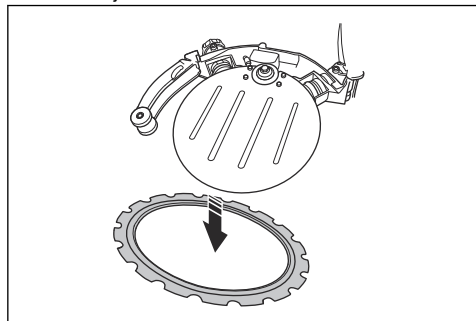

3. Odmontujte knoflík.

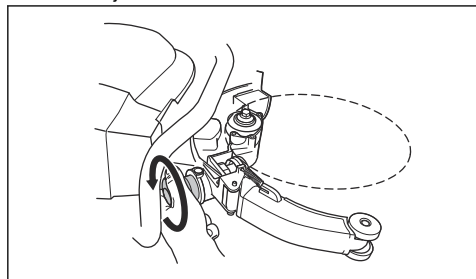

4. Vytáhněte z výrobku vodící váleček.

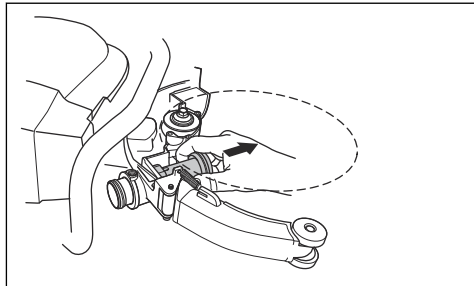

5. Nasadte knoflík a zcela jej utáhněte. Potom knoflík povolte o 2 otáčky.

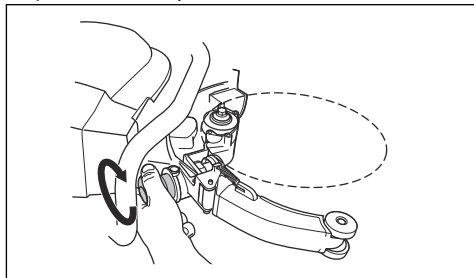

6. Do výrobku nainstalujte nový vodící váleček.

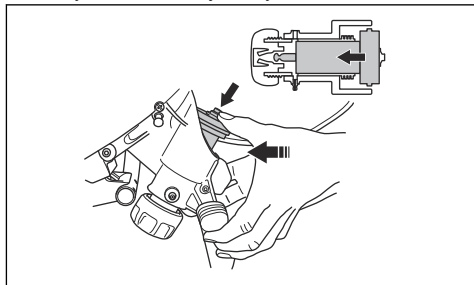

7. Promažte vodící válečky. Další informace jsou uvedeny v části *Promazání vodících válečků na strani 24*.

8. Nainstalujte řezací kotouč a kryt opěrných válečků. Další informace jsou uvedeny v části *Instalace řezacího kotouče na strani 12*.

Výměna opěrných válečků

Během životnosti řezacího kotouče je nutné opěrné válečky dvakrát zkontrolovat. Kontrolu proveďte po instalaci řezacího kotouče a poté, co se na něm začnou jevit známky opotřebení. Opěrné válečky vyměňte, až

bude jejich povrch rovný. Na obrázku je zobrazen nový opěrný váleček (A) a opotřebený opěrný váleček (B).

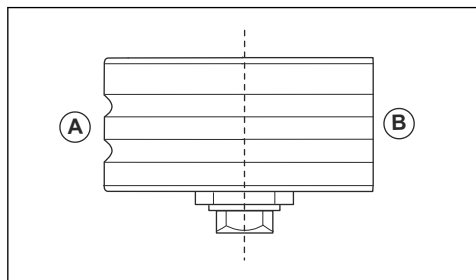

1. Sejměte kryt opěrných válečků.

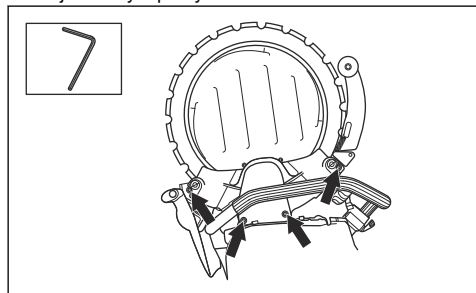

2. Pomocí otevřeného klíče 19 mm a kombinovaného klíče 13 mm odmontujte opěrné válečky.

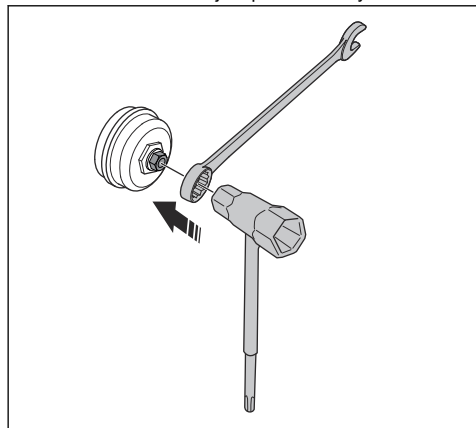

3. Promažte vnitřní plochy opěrného válečku mazivem na ložiska.

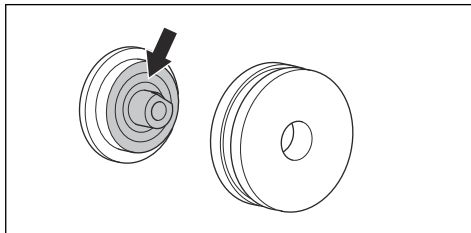

4. Nainstalujte nový opěrný váleček.

5. Nainstalujte řezací kotouč a kryt opěrných válečků. Ujistěte se, že jsou opěrné válečky správně nastaveny vůči řezacímu kotouči. Další informace jsou uvedeny v části *Instalace řezacího kotouče na straně 12*.

Přepřava, skladování a likvidace

Přepřava a skladování

- Během přepřavy musí být výrobek bezpečně upevněn, aby se zabránilo jeho poškození a nehodám.
- Během přepřavy a skladování zajistěte řezací kotouč.

- Skladujte výrobek na uzamčeném místě, aby se zamezilo přístupu dětí a neoprávněných osob.
- Uchovávejte výrobek a řezací kotouč na suchém místě, kde nehrozí mráz.
- Zkontrolujte, zda se výrobek při přepřavě nebo skladování nepoškodil.

Likvidace

Symbyly na produktu nebo jeho obalu označují, že tento výrobek nesmí být likvidován jako domácí odpad. Musí být odevzdán do příslušné recyklační stanice pro recyklaci elektrických a elektronických zařízení.

Zajištěním odpovídající likvidace tohoto výrobku pomůžete zabránit potenciálnímu negativnímu dopadu na životní prostředí a zdraví lidí, který by jinak mohl být důsledkem nesprávné likvidace tohoto výrobku. Podrobnější informace o recyklaci tohoto výrobku získáte na městském úřadě, u služby zajišťující zpracování domácího odpadu nebo v prodejně, kde jste výrobek zakoupili.

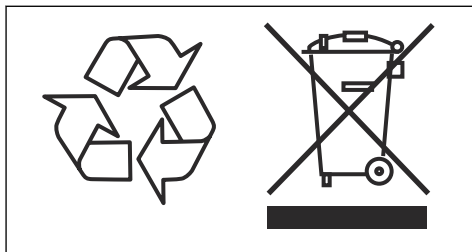

Odstraňování problémů

Problém	Příčiny	Řešení
Řezací kotouč se neotáčí.	Knoflíky vodicích válečků nejsou zcela dotaženy.	Zcela dotáhněte knoflíky vodicích válečků.
	Řezací kotouč není na vodicích válečcích správně nainstalován.	Znovu nainstalujte řezací kotouč a zkontrolujte, zda se může otáčet.
	Napnutí opěrných válečků je příliš silné.	Seřídte napnutí opěrných válečků.
Řezací kotouč se otáčí příliš pomalu.	Napnutí opěrných válečků je příliš silné.	Seřídte napnutí opěrných válečků.
	Hnací kolo je opotřebené.	Zkontrolujte opotřebení hnacího kola. V případě potřeby hnačí kolo vyměňte.
	Vnitřní průměr řezacího kotouče je opotřebený.	Zkontrolujte, zda není řezací kotouč opotřebený. V případě potřeby řezací kotouč vyměňte.
	Pružiny na vodicích válečcích jsou slabé.	Vyměňte vodicí váleček nebo se obraťte na autorizovanou servisní dílnu.
	Ložiska vodicích válečků jsou vadná.	Vyměňte vodicí a opěrný váleček nebo se obraťte na autorizovanou servisní dílnu.
	Ložiska opěrného válečku jsou vadná.	
Řezací kotouč se uvolňuje.	Opěrné válečky jsou příliš volné.	Upravte opěrné válečky.
	Vodicí válečky jsou opotřebené.	Zkontrolujte, zda nejsou vodicí válečky opotřebené. V případě potřeby vodicí válečky vyměňte.
	Řezací kotouč není na vodicích válečcích správně nainstalován.	Znovu nainstalujte řezací kotouč a zkontrolujte, zda se může otáčet.
	Řezací kotouč je poškozený.	Zkontrolujte, zda není řezací kotouč opotřebený. V případě potřeby řezací kotouč vyměňte.
Řezací kotouč je zkroucený.	Napnutí opěrných válečků je příliš silné.	Seřídte napnutí opěrných válečků.
	Řezací kotouč je příliš horký.	Zkontrolujte průtok vody. V případě potřeby průtok vody upravte.

Problém	Příčiny	Řešení
Segmenty se lámou.	Řezací kotouč je ohnutý, zkroucený nebo je nesprávně prováděna údržba.	Zkontrolujte, zda není řezací kotouč opotřebený. V případě potřeby řezací kotouč vyměňte.
Řezací kotouč řeze příliš pomalu.	K řezání materiálu se používá nesprávný řezací kotouč.	Použijte doporučený řezací kotouč.
Řezací kotouč prokluzuje v řezu.	Vodící válečky se nepohybují volně a nemohou dostatečně tlačit řezací kotouč na hnací kolo.	Zkontrolujte, zda se mohou pouzdra vodících válečků volně pohybovat směrem dovnítra a ven. V případě potřeby vodící válečky odmontujte. Před opětovnou instalací je vyčistěte a namažte.
	Hnací kolo je opotřebené. Abrazivní materiál a nedostatečné množství vody při provozu způsobují rychlejší opotřebení hnacího kola.	Zkontrolujte opotřebení hnacího kola. V případě potřeby hnací kolo vyměňte.
	Příruba vodícího válečku je opotřebená. Když je opotřebená více než polovina šířky příruby, řezací kotouč prokluzuje.	Zkontrolujte, zda nejsou vodící válečky opotřebené. V případě potřeby vodící válečky vyměňte.
	Drážka kotouče a vnitřní hrana jsou opotřebené. To je způsobeno dolním přívalem abrazivního materiálu nebo opotřebeným hnacím kolem.	Zkontrolujte, zda nejsou řezací kotouč, hnací kolo a vodící válečky opotřebené. V případě potřeby je vyměňte. Zkontrolujte průtok vody.

Technické údaje

Technické údaje

	14 palců	17 palců
Motor		
Elektrický motor	VF – vysokofrekvenční	
Maximální otáčky výstupního hřídele, ot/min	8 800	
Třífázový provoz, výkon motoru – max. kW	5,5	
Jednofázový provoz, výkon motoru – max. kW	3	
Jednofázový, V	120–240	
Hmotnost		
Rozbrušovací pila bez řezacího kotouče a kabelů, lb/kg	25,8/11,7	27,3/12,4
5m kabel, lb/kg	1,4/3,1	
Chlazení vodou		
Vodní chlazení motoru	Ano	
Chlazení kotouče vodou	Ano	
Doporučený maximální tlak vody, PSI/bar	87/6	
Min. doporučený průtok vody, l/min, qt/min	4 při teplotě vody 15 °C, 4,2 při teplotě vody 59 °F	
Spojka	Typ Gardena®	
Emise hluku ¹		
Hladina akustického výkonu, změřená dB(A)	110	
Hladiny hluku ²		
Hladina akustického tlaku na sluch obsluhy, dB (A)	99	
Úroveň vibrací, a_{hveq} ³		
Přední rukojeť, m/s ²	2,4	2,7
Zadní rukojeť, m/s ²	1,5	1,9

Sekací zařízení

Prstencový řezací kotouč, mm/palce	Max. hloubka řezu, mm/palce	Max. obvodová rychlost, m/s / ft/min	Max. otáčky řezacího kotouče, ot/min	Hmotnost kotouče, kg/lb
370/14	270/10,6	40/7900	2000	0,8/1,8
425/17	325/12,8	40/7900	1760	1,1/2,3

¹ Emise hluku do okolí naměřené jako akustický výkon (L_{WA}) podle normy EN 60745-2-22. Očekávaná odchylka měření 3 dB(A).

² Hladina akustického tlaku měřená podle normy EN 60745-2-22. Očekávaná odchylka měření 3 dB(A).

³ Úroveň vibrací podle normy EN 60745-2-22. Uváděná data o úrovni vibrací mají typickou statistickou odchylku (standardní odchylku) 1,0 m/s². Hodnoty vibrací jsou platné pro ruční ovládání.

Prohlášení o shodě

Prohlášení o shodě EU

Společnost, Husqvarna AB, SE-561 82 Huskvarna,
ŠVÉDSKO, tel.: +46-36-146500, na svou výhradní
odpovědnost prohlašuje, že výrobek:

Popis	Přenosná ruční pila
Značka	HUSQVARNA
Typ/Model	K 7000 Ring
Identifikace	Výrobní čísla od roku 2022 a dále

je zcela ve shodě s následujícími směrnici a předpisy
EU:

Směrnice/předpis	Popis
2006/42/EC	„o strojních zařízeních“
2014/30/EU	„o elektromagnetické kompatibilitě“
2011/65/EU	„o zakázaných látkách“

a že byly použity následující normy nebo technické
specifikace:

EN ISO 12100:2010

EN 60745-2-22:2011/A11:2013

EN 55014-1:2017

EN 55014-2:2015

EN 61000-3-2:2014

EN 61000-3-3:2013

EN IEC 63000:2018

Partille, 2022-10-12



Fredrik Sandinge

Ředitel výzkumu a vývoje

Vybavení pro řezání betonu a vrtání

Husqvarna AB, divize Construction

Osoba odpovědná za technickou dokumentaci



TARTALOMJEGYZÉK

Bevezető.....	31	Szállítás, tárolás és ártalmatlanítás.....	56
Biztonság.....	33	Hibaelhárítás.....	56
Összeszerelés.....	41	Műszaki adatok.....	58
Üzemeltetés.....	44	Megfelelőségi nyilatkozat.....	60
Karbantartás.....	51		

Bevezető

Termékleírás

Ez a Husqvarna K 7000 Ring egy hordozható kézi vágóeszköz. A termék működtetéséhez csatlakoztassa a terméket a szükséges tápegységhez.

Rendeltetésszerű használat

A termék kemény anyagok, például falazat, beton és acél vágására használható. Ne használja a terméket egyéb feladatokra.

Folyamatosan dolgozunk azon, hogy javítani tudjuk az ügyfeleink használat közbeni biztonságát és hatékonyságát. További tájékoztatásért forduljon az illetékes szakszervizhez.

Megjegyzés: A termék működtetésére nemzeti jogszabályok általi korlátozások vonatkozhatnak.

A termék áttekintése

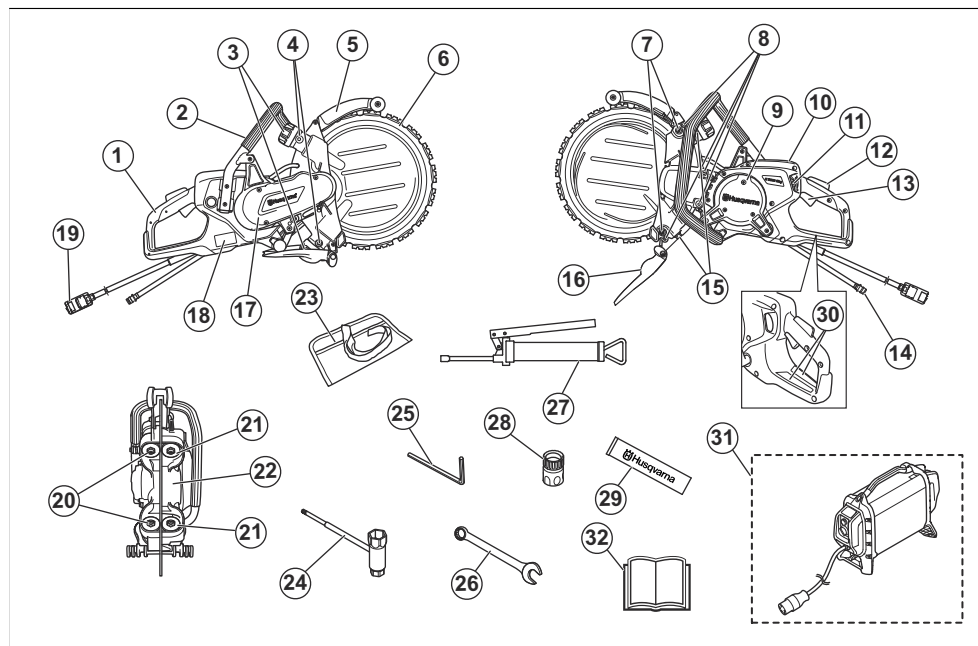

- | | |
|-----------------------------|--|
| 1. Hátsó fogantyú | 6. Gyémántkorong (nincs mellékelve) |
| 2. Elülső fogantyú | 7. Beállítócsavarok |
| 3. A vezetőgörgők vezérlése | 8. Csavarok a támasztógörgő burkolatához |
| 4. Zsírzófejek | 9. Ellenőrző fedél |
| 5. Korongvédő | 10. Kijelző |

11. Vízcspap
12. Kapcsológomb retesze
13. Kapcsológomb
14. Vízcsatlakozó, bemenet
15. Támasztógörgő-karok záróanyái
16. Freccsenésvédő
17. Szíjvédő burkolat
18. Adattábla
19. Tápegység csatlakozója
20. Vezetőgörgők
21. Támasztógörgők
22. Meghajtókerék
23. Szerszámtáska
24. Kombinált kulcs
25. Imbuszcsoncsavar, 6 mm
26. Villáskulcs, 19 mm-es
27. Kenőfecskendő
28. Vízcsatlakozások, Gardena®
29. Csapágyszír
30. Tájékoztató és figyelmeztető címke
31. Husqvarna nagyfrekvenciás tápegység (szükséges, nem tartozék)
32. Kezelői kézikönyv

meg róla, hogy megértette azt, mielőtt használatba veszi a terméket. Lásd: *Visszarúgás44. oldalon.*



Ellenőrizze, hogy a vágókorongon nincsenek-e repedések vagy egyéb sérülések.



Ne használjon körfűrészpengét.



Ez a termék megfelel a vonatkozó EU irányelveknek.



Környezetvédelmi jelzés. A termék és a termék csomagolása nem minősül háztartási hulladéknak. Újrahasznosítását egy elektromos és elektronikus berendezések újrahasznosítására szolgáló ponton kell elvégezni.

Megjegyzés: A terméken szereplő többi jel/címke egyes piacok specifikus vizsgáztatási követelményeire vonatkozik.

Adattábla

XXXXXX YYYYYY	
HID XXXXXXXXXX	
YYYY WWXXXXXX	
	
Husqvarna AB	
561 82 Huskvarna SWEDEN	
XXXXW XXXXrpm ØXX"/XXmm	
Made in Sweden	

1. sor: Márka, típus (X, Y)
2. sor: Termékazonosító
3. sor: Sorozatszám. a gyártás dátumával (Y, W, X): Év, hét, folyamatszám
4. sor: Gyártó
5. sor: Gyártó címe
6. sor: Kimeneti teljesítmény, vágókorong fordulatszáma, vágókorong mérete
7. sor: Származási ország

A terméken található jelzések



FIGYELMEZTETÉS: A termék veszélyes lehet a kezelőre és másokra, valamint a súlyos sérülést és halálukat okozhatja. Körültekintően járjon el, és megfelelően használja a terméket.



Olvassa el a használati utasítást, és a termék használatba vétele előtt mindenképpen legyen tisztában a benne foglaltakkal.



Viseljen jóváhagyott védősisakot, hallás- és szemvédőt, valamint légszűrő készüléket. Lásd: *Személyi védőfelszerelés37. oldalon.*



Vágás közben por képződik. A por belélegzése egészségkárosodást okozhat. Használjon jóváhagyott légszűrő készüléket. Mindig gondoskodjon a jó szellőzésről.



A vágókorong szikrázása a közelben lévő üzemanyag, faanyag, ruházat, száraz fű vagy egyéb gyúlékony anyagok miatt tüzet okozhat.



FIGYELEM! A visszarúgás hirtelen, gyors és erőteljes lehet, és életveszélyes sérülést okozhat. Olvassa el figyelmesen a használati utasítást, és győződjön

A termék károsodása

A termékben keletkezett károkért nem vállalunk felelősséget, amennyiben:

- a termék javítását helytelenül végezték;
- a termék javítása nem a gyártótól származó vagy általa jóváhagyott alkatrészekkel történt;

- a terméket nem a gyártótól származó vagy általa jóváhagyott kiegészítővel szerelték fel;
- a termék javítását nem hivatalos szakszerviz vagy jóváhagyott egyéb szerviz végezte.

Biztonság

Biztonsági meghatározások

A figyelmeztetések, óvintézkedések és megjegyzések a használati utasítás kiemelten fontos részeire hívják fel a figyelmet.



FIGYELMEZTETÉS: Akkor használatos, ha a kézikönyv utasításainak be nem tartása esetén fennáll a kezelő vagy a közelben tartózkodók sérülésének vagy halálának veszélye.



VIGYÁZAT: Akkor használatos, ha a kézikönyv utasításainak be nem tartása esetén fennáll a vagyoni kár, illetve a termék vagy a környező terület károsodásának veszélye.

Megjegyzés: További információt biztosít az adott helyzetben szükséges tennivalókról.

A motoros szerszámmal kapcsolatos általános biztonsági figyelmeztetések



FIGYELMEZTETÉS: Olvassa el a jelen szerszámgépre vonatkozó összes biztonsági utasítást, útmutatást, ábrát és specifikációt. A az alább felsorolt utasítások figyelmen kívül hagyása áramütést, tüzet és/vagy komoly sérülést okozhat.

Tegyen el minden figyelmeztetést és utasítást, mert a jövőben szüksége lehet rájuk. A „motoros szerszám” kifejezés a figyelmeztetésekben a hálózatról működő (vezetékes) motoros szerszámra vagy az akkumulátorral működő (vezeték nélküli) motoros szerszámra vonatkozik.

A munkaterület biztonsága

- **Tartsa a munkaterületet tisztán és világítsa meg jól.** A zsúfolt vagy sötét területeken könnyen bekövetkeznek balesetek.
- **Ne működtesse a motoros szerszámot robbanásveszélyes környezetben, pl. gyúlékony folyadékok, gázok vagy por jelenlétében.** A motoros

szerszám szikrát vethet, amely begyűjthatja a port vagy a kipárolgást.

- **Tartsa távol a gyermekeket és a szemléliődőket a motoros szerszám működtetése közben.**

A figyelem elvonása miatt elvesztheti az uralmát a szerszám felett.

Elektromos biztonság

- **A motoros szerszám dugaszának illeszkednie kell az aljzatba. A dugón soha semmilyen átalakítást ne végezzen.** Kisebb az áramütés veszélye, ha eredeti dugókat és hozzájuk illő aljzatokat használ.
- **Kerülje el az érintkezést a földelt felületekkel, pl. csövekkel, radiátorokkal, tűzhelyekkel és hűtőszekrényekkel.** Megnövekszik az áramütés veszélye, ha teste le van földelve.
- **Ne tegye ki a szerszámot esőnek, és ne tartsa azt nedves környezetben.** A szerszámba kerülő víz megnöveli az áramütés kockázatát.
- **Ne bányon durván a kábellel.** A kábelt ne használja a motoros szerszám hordozására, húzására vagy a dugasz kihúzására. Tartsa távol a kábelt hőtől, olajtól, éles szélektől vagy mozgó alkatrészekről. A megsérült vagy összegabalyodott kábel megnöveli az áramütés kockázatát.
- **Ha kültérben használja a szerszámot, használjon kültéri használatra megfelelő hosszabbító kábelet.** A kültéri alkalmazáshoz megfelelő hosszabbító használata csökkenti az áramütés veszélyét.
- **Ha a szerszámgépet feltétlenül nedves helyen kell használnia, alkalmazzon életvédelmi relével (RCD) védett tápellátást.** Az RCD használatával csökkenthető az áramütés kockázata.



VIGYÁZAT: Ne mossa a gépet nagynyomású vízzel, mert a víz bejuthat az elektromos rendszerbe vagy a motorba, és a gép károsodását vagy rövidzárlatot okozhat.

Személyes biztonság

- **Legyen elővigyázatos, figyeljen arra, amit csinál, és használja a józan eszét a motoros szerszám működtetése során. Ne használja a motoros szerszámot, ha fáradt, vagy ha gyógyszer, gyógykezelés vagy alkohol hatása alatt áll.** A szerszám működése közben egy pillanatnyi figyelemkiesés is súlyos személyi sérülést okozhat.

- **Használjon személyi védőfelszerelést. Mindig használjon szemvédőt.** A megfelelő környezetben a védőfelszerelések, például a pormaszok, a csúszásgátló védőcipő, a kemény fejtvédő és a fülvédő használata csökkenti a személyi sérülések kockázatát.
- **Akadályozza meg a véletlen indítást. Ellenőrizze, hogy a főkapcsoló kikapcsolt állásban van-e, mielőtt csatlakoztatja az áramforrást és/vagy az akkumulátort, illetve felveszi vagy szállítja a szerszámot.** Ha úgy visz szerszámgepét, hogy az ujjja rajta van a kapcsolón, vagy bekapcsolt állapotban helyezi áram alá, könnyen bekövetkezhet baleset.
- **Távolítson el minden beállító kulcsot vagy csavarkulcsot, mielőtt bekapcsolná a motoros szerszámot.** A motoros szerszám forgó alkatrészéhez csatlakozó kulcs vagy más szerszám személyi sérülést okozhat.
- **Ne nyújtózkodjon a termékkel. Mindig szilárdan álljon a talajon, és őrizze meg az egyensúlyát.** Így jobban uralhatja a motoros szerszámot váratlan helyzetekben.
- **Öltözködjön megfelelően. Ne viseljen ékszereket, rövidnadrágot, szandált, illetve ne legyen meztláb.** Tartsa távol a haját, ruházatát és kesztyűjét a mozgó alkatrészektől. A mozgó alkatrészek bekaphatják a laza ruhát, az ékszert vagy a hosszú haját.
- **Ha a készülékhez csatlakoztatható porgyűjtő berendezés, mindig csatlakoztassa és használja azt.** A porgyűjtő alkalmazása csökkenti a porral kapcsolatos veszélyeket.
- **A szerszámok rendszeres használatából adódó tapasztalata ne vezessen oda, hogy a terméket könnyelműen, a szerszám biztonságai alapelvek figyelmen kívül hagyásával működteti.** Egy gondatlanul kivitelezett művelet akár egy századmásodperc alatt is súlyos sérüléshez vezethet.
- **A szerszám gép használata során kibocsátott rezgések értéke a használat módjától függően eltérhet a deklarált teljes értéktől.** A kezelőknek meg kell határozniuk a biztonsági intézkedéseket önmaguk védelme érdekében az adott használati körülmények közötti becsült kitettségi alapján (figyelembe véve az üzemi ciklus minden részét, tehát azt is, amikor a szerszám ki van kapcsolva, illetve amikor üresjáratban működik).
- **A motor működése közben tartson biztonságos távolságot a vágókorongtól.**
- **Ne használja a motoros szerszámot, ha a kapcsoló nem kapcsolja ki vagy be. A kapcsolóval nem vezérelhető szerszám gépek veszélyesek és javítandók.**
- **Húzza ki a dugaszt az áramforrásból és/vagy vegye ki az akkumulátort, ha bármilyen beállítást végez, kicseréli egy tartozékot vagy tárolja a motoros szerszámot.** Az ilyen megelőző biztonsági intézkedések csökkentik a motoros szerszám véletlen elindításának veszélyét.
- **A nem használt motoros szerszámot tartsa távol a gyermekektől, és ne engedje, hogy olyan személyek működtessék, akik nem ismerik a motoros szerszámot és ezeket az utasításokat.** A motoros szerszámok képzetlen felhasználók kezében veszélyt jelentenek.
- **Tartsa karban a motoros szerszámokat. Ellenőrizze a mozgó alkatrészek hibás elhelyezkedését és rögzítését, az alkatrészek sérülését, és minden olyan állapotot, amely hatással lehet a szerszám működésére. Ha sérült, javíttassa meg a motoros szerszámot használat előtt.** A rosszul karbantartott motoros szerszámok rengeteg balesetet okoznak.
- **Tartsa élesen és tisztán a vágószerszámokat.** A megfelelően karbantartott, éles vágószerszámok kevésbé hajlamosak a beszorulásra, és könnyebb kezelni őket.
- **A szerszámot, a tartozékokat és az alkatrészeket stb. ezen utasításokkal összhangban használja, vegye figyelembe a munkakörülményeket és az elvégzendő feladatot.** Ha a motoros szerszámot másféle tevékenységre használják, mint amire tervezték, veszélyes helyzet állhat elő.
- **A fogantyúkat és fogófelületeket tartsa szárazon, tisztán, olaj- és zsírmentesen.** A csúszós fogantyúk és fogófelületek nem teszik lehetővé a szerszám biztonságos kezelését és irányítását váratlan helyzetekben.
- **A gép eredeti kivitelezésén a gyártó cég engedélye nélkül semmilyen módosítást sem szabad végezni.** Csak eredeti pótalkatrészeket használjon. Nem engedélyezett módosítások és/vagy pótalkatrészek komoly sérülésekhez vagy halálos balesetekhez vezethetnek.
- **Győződjön meg arról, hogy a munkaterületen, illetve a vágni kívánt anyagban nem fut semmilyen cső- vagy elektromos vezeték.**
- **Mindig állapítsa meg, hol húzódnak gázcsövek, és jelölje meg az útjukat.** A gázcsövek mellett vágás mindig veszéllyel jár. A robbanásveszély miatt gondoskodjon róla, hogy ne keletkezzenek szikrák. Mindig a munkára összpontosítson. A gondatlanság súlyos személyi sérülést vagy halált okozhat.

A motoros szerszám használata és karbantartása

- **Ne erőltesse a motoros szerszámot. Használjon a feladathoz megfelelő motoros szerszámot.** A megfelelő szerszám gép jobb és biztonságosabb munkát fog végezni azon a sebességen, amire tervezték.

Szerviz

- **A motoros szerszám szervizelését képzett szerelővel végeztesse el, aki kizárólag eredeti cserealkatrészeket használ.** Így fenntartható a motoros szerszám biztonsága.

- **Soha ne szervelje a sérült akkumulátort.** Az akkumulátor szervizelését csak a gyártó vagy egy hivatalos szolgáltató végezheti el.

A vágószerszámra vonatkozó biztonsági figyelmeztetések

- **A maximális biztonság érdekében a mellékelt védőburkolatot biztosan, a megfelelő helyen kell rögzíteni a szerszámgépen, hogy a kezelő a lehető legkisebb korongfelületnek legyen kitéve. Ügyeljen arra, hogy Ön és a közelben tartózkodó személyek is a forgó korong síkján kívül helyezkedjenek el.** A védőburkolat védelmet biztosít a korongról letört darabkák ellen, és megakadályozza, hogy a kezelő véletlenül a koronghoz érjen.
- **A szerszámgéphez kizárólag kózzel rendelkező, megerősített vagy gyémánt vágókorongokat használjon.** Attól, hogy egy adott tartozék felszerelhető a szerszámgépre, még nem biztosítja a biztonságos üzemeltetést.
- **A tartozék névleges fordulatszámának legalább a szerszámgépen jelzett maximális fordulatszámmal egyenlőnek kell lennie.** A névleges fordulatszámnál nagyobb fordulatszámon működő tartozékok eltörhetnek és szétrepülhetnek.
- **A vágókorongok kizárólag a javasolt alkalmazásokhoz használhatók.** Például tilos csiszolást végezni a vágókorong oldalával. A csiszolókorongok perifériás csiszoláshoz használhatók, az ezen korongokra kifejtett oldalirányú erők hatására a korongok szét törhetnek.
- **Mindig sértetlen, a kiválasztott korong átmérőjének megfelelő karimákat használjon.** A megfelelő karimák támasztást biztosítanak a korongnak, ezáltal csökkentik a korong eltörésének kockázatát.
- **Ne használjon nagyobb szerszámgépből származó elhasználottnak megerősített tárcsákat.** A nagyobb szerszámgépekhez szánt tárcsák nem megfelelőek a kisebb szerszámokhoz a nagyobb sebesség elérésére, és akár szét is repedhetnek.
- **A tartozék külső átmérőjének és vastagságának meg kell felelnie a szerszámgép névleges kapacitásának.** A nem megfelelő méretű tartozékokat nem lehet megfelelő védelemmel ellátni, illetve megfelelően irányítani.
- **A korongoknak és karimáknak olyan befogótengely-furattal kell rendelkezniük, hogy megfelelően illeszkedjenek a szerszámgép tengelyére.** A szerszámgép rögzítőelemeihez nem illő befogótengely-furattal rendelkező korongok és karimák nem lesznek egyensúlyban, túlzott mértékben rezeghetnek és a gép feletti irányítás elvesztését okozhatják.
- **Ne használjon sérült korongot.** Használat előtt ellenőrizze, hogy a korong nincs-e kitérőre vagy nem repedt-e meg. Ha a szerszámgép vágókorongja leesett, vizsgálja meg, hogy nem sérült-e meg, vagy szereljen fel egy sértetlen vágókorongot. A vágókorong ellenőrzése és felszerelése után bizonyosodjon meg róla, hogy Ön és a közelben

tartózkodó személyek is a forgó korong síkján kívül helyezkednek el, majd járassa a gépet terhelés nélkül maximális fordulatszámon egy percen át.

A sérült vágókorong ennyi idő alatt normál esetben széttrörik.

- **Viseljen személyi biztonsági felszerelést.** Az alkalmazástól függően viseljen arcvédő maszkot vagy védőszemüveget. Adott esetben viseljen olyan porvédő maszkot, fülvédőt, védőkesztyűt és védőkötenyt, amely védelmet nyújt a munkadarabról letört apró darabkák ellen. A védőszemüvegnek megfelelő védelmet kell nyújtania a különféle műveletek során szálló törmelékkel szemben. A porvédő maszknak vagy légzőkészüléknek ki kell szűrnie a művelet során keletkező részecskéket. A hosszabb időn át fennálló, nagy intenzitású zajnak való kitettség halláskárosodást okozhat.
- **Ügyeljen arra, hogy a közelben tartózkodó személyek biztonságos távolságra legyenek a munkaterülettől. Minden, a munkaterületre lépő személynek személyi biztonsági felszerelést kell viselnie.** A munkadarabról letört darabkák vagy az esetlegesen eltört vágókorong elrepülhet, és a közvetlen munkaterületen kívül is sérülést okozhat.
- **Az eszközöt működés közben kizárólag a szigetelt fogófelülettel tartsa, ha a művelet során a vágófelszerelés esetleg rejtett drótközhöz érhet hozzá.** Ha a vágófelszerelés feszültség alatt álló vezetékkel érintkezik, az eszköz fémrészei is feszültség alá kerülnek, és így a berendezés működtetőjét áramütés érheti.
- **A kábel tartsa távol a forgó tartozéktól.** Ha elveszítené uralmát a készülék felett, a készülék elvághatja a kábelt vagy kárt tehet benne, sőt, akár a kezét vagy karját is a forgó kerékhez ránthatja.
- **Ne tegye le a szerszámgépet, amíg a rászerelt tartozék mozgása teljesen le nem állt.** A forgó korong a felületbe akadhat, amelynek hatására a kezelő elvesztheti uralmát a szerszámgép felett.
- **Ne indítsa be a szerszámgépet, ha a teste mellett tartja.** A forgó tartozékkal való véletlen érintkezés következtében a ruházata beakadhat, és a tartozék a testébe fúródhat.
- **Rendszeresen tisztítsa meg a szerszámgép szellőzőnyílásait.** A motor ventilátora beszívja a port a házba, a fémpor túlzott mértékű felhalmozódása pedig elektromos veszélyekhez vezethet.
- **A szerszámgépet ne működtesse gyúlékony anyagok közelében.** A szikrák lángra lobbanthatják ezeket az anyagokat.

Visszarúgás és kapcsolódó figyelmeztetések

- **A visszarúgás a gép egy hirtelen memozdulata, amely a forgó korong becsípődésekor vagy beakadásakor következik be.** A becsípődés és az elakadás a forgó korong gyors leállításához vezet, amely ennek következtében a beszorulás pillanatában a korong forgásával ellentétes irányba mozdítja az irányíthatatlanná vált szerszámgépet.

- **Például ha egy csiszolókorong becsípődik vagy elakad egy munkadarabban, a becsípődési pontba hatoló korong belefűrődhat az anyag felszínébe, amely a korong kiugrásához vagy kilökődéséhez vezethet.** A korong a kezelőtől elfelé és a kezelő irányába is ugorhat attól függően, hogy a korong melyik irányba forgott a becsípődés pillanatában. A csiszolókorongok ilyen körülmények esetén akár el is törhetnek.
- **A visszarúgás a szerszám gép helytelen használatának, illetve a nem megfelelő eljárásnak és körülményeknek a következménye. Az alábbi ismertetett óvintézkedésekkel elkerülhető.**
- **Stabilan tartsa a szerszám gépet, test- és kártartása pedig olyan legyen, hogy ellen tudjon állni a visszarúgási erőnek.** A visszarúgás vagy az indítás során fennálló nyomatékreakció feletti maximális ellenőrzés érdekében mindig használjon kiegészítő fogantyút (ha van). A megfelelő óvintézkedések megtétele esetén a kezelő a nyomatékreakciókat és a visszarúgási erőket is az ellenőrzése alatt tudja tartani.
- **Soha ne tegye a kezét a forgó tartozék közelébe.** A tartozék visszarúgás esetén a kéz sérülését okozhatja.
- **Soha ne helyezkedjen el úgy, hogy teste a forgó koronggal egy vonalban legyen.** A visszarúgás az elakadás pillanatában a korong forgásával ellentétes irányba mozdítja a szerszámot.
- **Járjon el különös körültekintéssel, amikor sarkok, éles szélek stb. közelében dolgozik.** Ügyeljen rá, hogy a tartozék ne pattogjon és ne akadjon el. A sarkok, az éles szélek és a pattogás gyakran a forgó tartozék elakadását okozza, így az irányítás elvesztésével vagy visszarúgással járhat.
- **A géphez ne használjon fogas fűrészpengét, illetve olyan fűrészláncot, fafaragó pengét és szegmentált gyémántkorongot, amely 10 mm-nél nagyobb perifériás nyílással rendelkezik.** Az efféle pengék gyakori visszarúgásokat okoznak, és a gép feletti irányítás elvesztéséhez vezetnek.
- **Ne erősítse a korongot a munkadarabba, és ne fejtse ki túlzott nyomást.** Ne próbáljon túl mély vágatot létrehozni. A korong túlterhelésével nő a rá eső terhelés, valamint a visszarúgás és a törés kockázata, emellett a korong hajlamos lesz a vágatban való elfordulásra és elakadásra is.
- **A korong elakadása vagy a vágás bármilyen okból történő megszakítása esetén kapcsolja ki a korong teljesen le nem áll.** Soha ne próbálja kihúzni a korongot a vágatból addig, amíg a korong mozgásban van, ellenkező esetben visszarúgás következhet be. Tájékozódjon és tegye meg a szükséges lépéseket a korong elakadásához vezető okok kiküszöbölése érdekében.
- **Ne a munkadarabban kezdje újra a vágási műveletet.** Várja meg, amíg a korong eléri a teljes fordulatszámot, majd óvatosan helyezze vissza a vágatba. Ha a szerszám gépet a munkadarabban

indítja be, a korong elakadhat, „felmászhat” a vágatban vagy visszarúgás következhet be.

- **A korong becsípődése és a visszarúgás következtében minimalizálása érdekében gondoskodjon a panelek és egyéb nagy méretű munkadarabok megfelelő alátámasztásáról.** A nagy méretű munkadarabok hajlamosak meghajlani saját súlyuk alatt. Az alátámasztásokat a munkadarab alá, a vágás vonalának és a munkadarab szélének a közelébe kell helyezni a korong mindkét oldalán.
- **Rendkívül óvatosan járjon el, ha falon vagy egyéb vak területen „zsebvágást” (egy terület körbevágását) szeretne kivitelezni.** A kiálló tárcsa elvághat gáz- vagy vízcsoveket, elektromos vezetékeket vagy más tárgyakat, amelyek visszarúgást okozhatnak.

Általános biztonsági utasítások



FIGYELMEZTETÉS: A termék használata előtt olvassa el az alábbi figyelmeztetéseket.

- A beton- és fémdaraboló elővigyázatlan vagy helytelen használat esetén veszélyes szerszám lehet, amely komoly, sőt halálos sérüléseket is okozhat. Nagyon fontos, hogy elolvassa és megértse e használati utasítás tartalmát. A terméket először hasznalók számára szintén ajánlott a gyakorlati tudnivalók elsajátítása a használat előtt.
- Ne végezzen módosításokat a terméken. A gyártó által nem jóváhagyott változtatások súlyos sérülést vagy halált okozhatnak.
- Ne működtesse a terméket, ha előfordulhat, hogy más személyek módosításokat végeztek a terméken.
- Mindig eredeti tartozékokat és pótalkatrészeket használjon. A gyártó által nem jóváhagyott tartozékok és pótalkatrészek súlyos sérülést vagy halált okozhatnak.
- Tartsa tisztán a terméket. Ügyeljen arra, hogy a jelek és címkék jól olvashatóak legyenek.
- Soha ne engedje meg, hogy gyermek vagy a termék használatában nem jártas személy használja a terméket.
- Senkinek ne engedélyezze a termék használatát, amíg figyelmesen el nem olvasta a használati utasítás tartalmát.
- Kizárólag jóváhagyott személyek számára engedélyezze a termék használatát.
- A termék működés közben elektromágneses mezőt hoz létre. Ez bizonyos körülmények esetén hatással lehet az aktív vagy passzív orvosi implantátumokra. A súlyos sérülések és a halál kockázatának csökkentése érdekében azt javasoljuk, hogy az orvosi implantátumot használó személyek a termék alkalmazása előtt kérjék ki az orvosuk vagy az orvosi implantátum gyártójának tanácsát.

- A jelen felhasználói útmutatóban szereplő információk nem helyettesítik a hozzáértő szaktudást és tapasztalatot. Ha olyan helyzetbe kerül, amelyben bizonytalannak érzi magát, álljon le a munkával, és kérjen tanácsot egy tapasztaltabb személytől. Forduljon az illetékes szakszervizhez. Ne próbálkozzon olyan munkával, amelyhez úgy véli, nincs elegendő szaktudása!

Biztonsági utasítások az üzemeltetéshez



FIGYELMEZTETÉS: A termék használata előtt olvassa el az alábbi figyelmeztetéseket.

- A beton- és fémdaraboló használatba vétele előtt meg kell ismernie a visszarúgás hatásait, és a visszarúgás elkerülésének módját. Lásd: *Visszarúgás44. oldalon.*
- A jelen használati utasításban előírtak szerint végezze el a biztonsági ellenőrzéseket, a karbantartást és szervizmunkálatokat. Egyes karbantartási és szervizelési munkálatokat hivatalos szakszerviznek kell elvégeznie. Lásd: *Biztonsági utasítások a karbantartáshoz40. oldalon.*
- Ne használja a terméket, ha hibás.
- Ne használja a terméket, ha fáradt, beteg, illetve alkohol, drog vagy gyógyszer hatása alatt áll. Ezek negatívan befolyásolhatják a látását, éberségét, koordinációját vagy ítélőképességét.
- Ne indítsa el a gépet felszerelt szíj és szíjvédő nélkül. A tengelykapcsoló meglazulhat és sérülést okozhat.
- A vágókorongról lepattanó szikrák tüzet okozhatnak az olyan gyúlékony anyagok, mint pl. a benzin, fa, ruha és a száraz fű esetében.
- Ne vágjon azbesztes anyagot.

Személyi védőfelszerelés



FIGYELMEZTETÉS: A termék használata előtt olvassa el az alábbi figyelmeztetéseket.

- A termék működtetése során mindig viseljen jóváhagyott személyi védőfelszerelést. A személyi biztonsági felszerelés nem küszöböli ki a sérülések kockázatát, de csökkenti a sérülés mértékét, ha bekövetkezik a baleset. A megfelelő felszerelés kiválasztásához kérje a márkakereskedő segítségét.
- Használjon jóváhagyott védősisakot.
- Használjon jóváhagyott fülvédőt. Hosszú távon a tartós zajártalom maradandó halláskárosodást okozhat. Amikor fülvédőt visel, mindig figyeljen a figyelmeztető jelzésekre és hangokra. A motor leállítása után azonnal vegye le a fülvédőket.
- A repülő tárgyak által okozott sérülések veszélyének csökkentése érdekében mindig viseljen

védőszemüveget. Ha arcvédő maszkot használ, jóváhagyott védőszemüveget is kell viselnie. Jóváhagyott védőszemüvegek (USA) amelyek megfelelnek az ANSI Z87.1 (USA) illetve EN 166 (EU-országok) szabványoknak. Az ellenzőnek meg kell felelnie az EN 1731 szabvány előírásainak.

- Használjon strapabíró kesztyűt.
- Használjon jóváhagyott légzésvédőt. Az anyagok csiszolására vagy alakítására szolgáló termékek, mint például a vágófejek, marók, fúrók használatakor veszélyes vegyi anyagokat tartalmazó por és gőz szabadulhat fel. Ellenőrizze a feldolgozandó anyag jellegét, és használjon megfelelő porvédő maszkot.
- Szorosan illeszkedő, nagy igénybevételre tervezett és kényelmes ruhát használjon, amely teljes mozgásszabadságot biztosít. A vágáskor szikrák keletkeznek, amelyek a ruházat gyulladását okozhatják. A Husqvarna javasolja, hogy a tűznek ellenálló pamut anyagú vagy durva szövésű farmerszövet ruházatot viseljen. Ne viseljen nejlomból, poliészterből vagy műselyemből készült ruhát. Az ilyen anyagok gyulladáskor olvadni kezdenek és rátapadnak a bőrre. Ne viseljen rövidnadrágot.
- Használjon acéllemezes lábujjvédővel és csúszásgátló talppal ellátott védőbakancsot.
- Mindig legyen a közelben elsősegélykészlet.



- A vágókorong a működés során szikrázhat. Mindig tartson a közelben tűzoltó készüléket.

Rezgéssel kapcsolatos biztonsági tudnivalók



FIGYELMEZTETÉS: A termék használata előtt olvassa el az alábbi figyelmeztetéseket.

- A termék működtetése során rezgések jutnak a termékből a gépkezelőbe. A termék rendszeres és gyakori működtetése a gépkezelő sérüléseit okozhatja, vagy súlyosbíthatja a sérüléseket. Sérülések érhetik az ujjakat, a kézfejet, a csuklót, a kart, a vállat és/vagy az idegeket és más testrészek vérellátását. A sérülések súlyos elesetiséget és/vagy maradandó károsodást okozhatnak, és hetek, hónapok vagy évek elteltével fokozódhatnak. A lehetséges sérülések magukban

foglalják a keringési rendszer, az idegrendszer, az ízületek és egyéb testrészek károsodását.

- A tünetek a termék működtetése során és máskor egyaránt jelentkezhetnek. Ha tüneteket észlel, és folytatja a termék működtetését, akkor a tünetek súlyosbodhatnak vagy állandósulhatnak. Ha az alábbi vagy egyéb tünetek jelentkeznek, kérjen orvosi segítséget:
 - Zsibbadás, érzéskiesés, bizsergés, szúró érzés, fájdalom, égő érzés, lüktetés, merevség, ügyetlenség, erőtlenség, a bőr színének vagy felületének megváltozása.
- A tünetek hideg hőmérséklet esetén erősödhetnek. Ha a terméket hideg környezetben működteti, viseljen meleg ruházatot, és tartsa melegen a kezét.
- A helyes rezgésszint fenntartása érdekében a termék karbantartását és működtetését a használati utasításban foglaltaknak megfelelően végezze.
- A termék fel van szerelve egy rezgéscsillapító rendszerrel, amely csökkenti a fogantyúkból a kezelőbe jutó rezgéseket. Hagyja, hogy a termék ÖN helyett dolgozzon. Ne nyomja erővel a terméket. Tartsa szorosan a terméket a fogantyúknál fogva, de ügyeljen arra, hogy ÖN irányítsa és biztonságos módon működtesse a terméket. Ne nyomja bele a szükségesnél nagyobb mértékben a fogantyúkat a végütközőkbe.
- Kizárólag a fogantyún vagy a fogantyúkon tartsa a kezét. Minden más testrészét tartsa a terméktől távol.
- Ha hirtelen erős rezgést érez, azonnal állítsa le a terméket. Ne folytassa a gép működtetését, amíg meg nem szüntette a felerősödött rezgés okát.
- A gránit vagy kemény beton a puha betonhoz képest nagyobb rezgést okoz a termékben. A tompa, hibás, nem megfelelő típusú vagy helytelenül megélezett vágószerkezet növeli a rezgés szintjét

Biztonsági eszközök a terméken



FIGYELMEZTETÉS: A termék használata előtt olvassa el az alábbi figyelmeztetéseket.

- Ne használja a terméket sérült vagy nem megfelelően működő biztonsági eszközökkel.
- Rendszeresen ellenőrizze a biztonsági eszközöket. Ha a biztonsági eszközök sérültek, vagy nem működnek megfelelően, forduljon a hivatalos Husqvarna szakszervízhez.
- Ne módosítsa a biztonsági berendezéseket.
- Nem csatlakoztatott vagy sérült védőlemezek, védőburkolatok, biztonsági kapcsolók és más védőeszközök esetén ne működtesse a gépet.

Kapcsológombretesz és a vízellátás nyitására/zárására szolgáló szelep

A kapcsológomb retesze megakadályozza a készülék véletlen működtetését, továbbá a vízellátás nyitására/zárására szolgáló szelepet is működteti.

Ha a kezét a markolat köré helyezi, majd megnyomja a kapcsológomb reteszt (A), az kioldja a kapcsológombot (B) és megnyitja a vízszelepet.

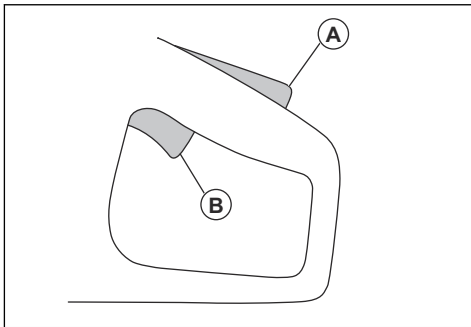

Ha elengedi a fogantyút, a kapcsológomb és annak retesze visszaáll az eredeti állásába. Ez a funkció zárja a kapcsológombot, és leállítja a terméket. A vízszelep visszatér zárt helyzetbe.

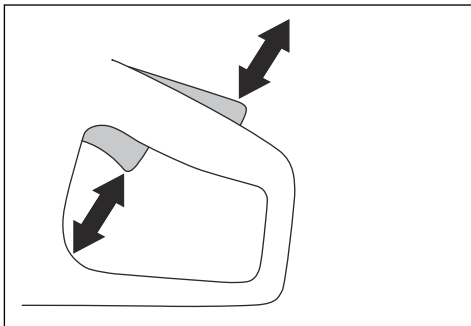

A kapcsológomb reteszének ellenőrzése

1. Ellenőrizze, hogy reteszelve van-e a kapcsológomb üresjáratú pozíciónál, amikor fel van engedve a retesze.

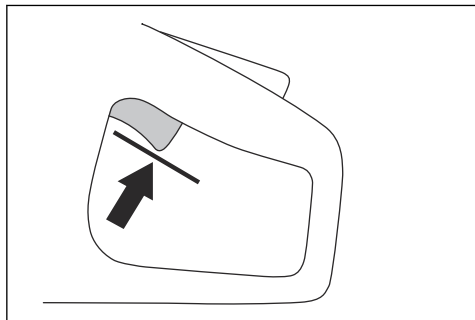

2. Nyomja le a kapcsológomb reteszét, és győződjön meg róla, hogy az elengedése után visszatér-e az eredeti helyzetébe.

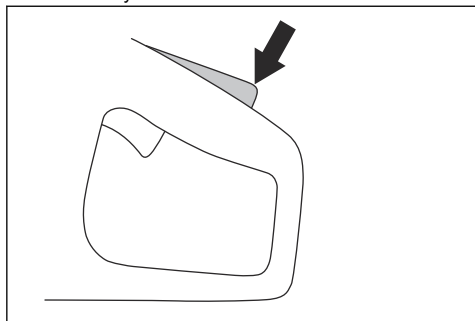

3. Győződjön meg róla, hogy a kapcsológomb és a kapcsológomb retesze akadálymentesen mozog-e, valamint hogy a visszatérítő rugó megfelelően működik-e.

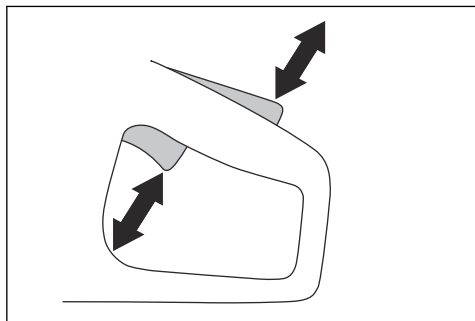

4. Indítsa be a terméket, majd állítsa teljes fordulatszámra. Lásd: *A termék elindítása49. oldalon.*

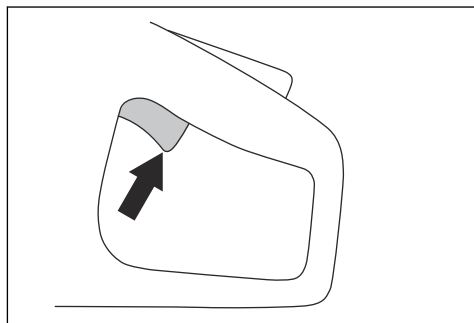

5. Engedje el a kapcsológombot, majd győződjön meg róla, hogy a vágókorong 10 másodpercen belül megáll és nyugalmi helyzetben marad-e.

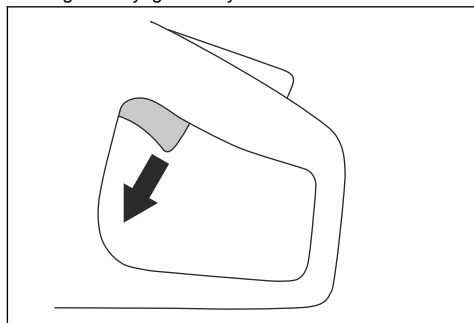

X-Halt

Megjegyzés: A következő funkció csak a PP 70 és PP 8 típusokkal kompatibilis: X-Halt.

Az X-Halt funkció egy elektronikus fékrendszer, amely visszarúgás esetén kapcsol be. A funkció nem képes teljes mértékben megelőzni a visszarúgás okozta személyi sérülést, de csökkenti annak kockázatát. A visszarúgás megelőzése és a sérülések kockázatának csökkentése érdekében biztonságos munkavégzési technikára van szükség.

Ha bekapcsolják a terméket, az X-Halt funkció is automatikusan bekapcsol.

Korongvédő



FIGYELMEZTETÉS: A termék elindítása előtt ellenőrizze, hogy a korongvédő megfelelően van-e rögzítve. Ne használja a terméket, ha a korongvédő hiányzik, hibás vagy repedések vannak rajta.

A korongvédő a vágókorong fölé van szerelve. A korongvédő megakadályozza a sérülést, ha a penge vagy a levágott anyagból származó darabok a kezelő irányába repülnek.

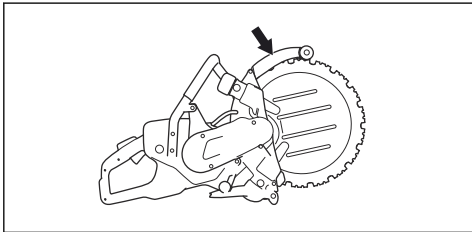

A korong és a pengevédő ellenőrzése



FIGYELMEZTETÉS: A sérült vágókorong sérülést okozhat.

1. Ellenőrizze, hogy a vágókorong helyesen van-e felszerelve, és nem láthatók-e rajta sérülés jelei.
2. Ellenőrizze, hogy a pengevédőn nem találhatók-e repedések vagy sérülések.
3. Ha sérülést talál, cserélje ki a pengevédőt. A további tudnivalókat illetően tekintse át a termék szervizkézikönyvét.

Freccsenésvédő

A freccsenésvédő védelmet nyújt a kezelő irányába fröccsenő vízzel szemben. A freccsenésvédő megakadályozza a sérülést, ha a levágott anyagból származó darabok a kezelő irányába repülnek.

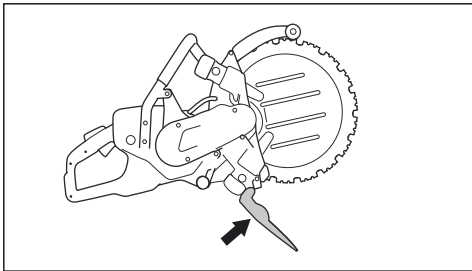

A freccsenésvédő ellenőrzése



FIGYELMEZTETÉS: A sérült freccsenésvédő sérülést okozhat.

1. Ellenőrizze, hogy a freccsenésvédő helyesen van-e felszerelve, és nem láthatók-e rajta sérülés jelei.
2. Ellenőrizze, hogy a freccsenésvédőn nem találhatók-e repedések vagy sérülések.
3. Ha sérülést talál, cserélje ki a freccsenésvédőt.

Indítás és túlterhelés-védelem

A termék elektronikus vezérlésű Elgard™ indítás- és túlterhelés-védelemmel rendelkezik. Az elektronika azonnal leállítja az áramellátást, ha a korong nem mozog szabadon.

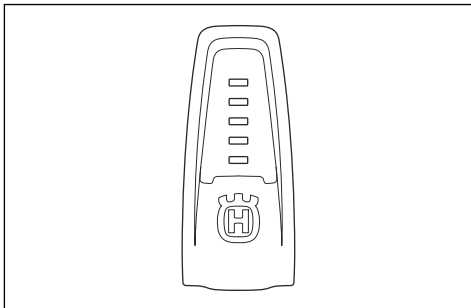

A jelzőfények magyarázatát lásd a következő táblázatban: *Jelzőfények a kijelzőn50. oldalon.*

Rezgéscsillapító rendszer

Az Ön terméke rezgéscsillapító rendszerrel van ellátva, amelyet úgy konstruáltak, hogy csökkentse a vibrációt, és könnyebbé tegye a használatot. A termék rezgéscsillapító rendszere csökkenti a motorblokk/ vágószerkezet rezgéseinek a termék fogantyúja irányában történő terjedését.

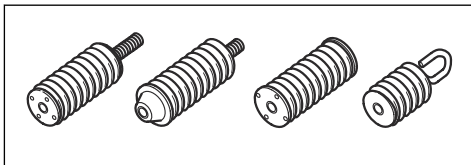

A rezgéscsillapító rendszer ellenőrzése



FIGYELMEZTETÉS: Ellenőrizze, hogy a motor ki van-e kapcsolva, és hogy a tápkábel ki van-e húzva.

1. Győződjön meg arról, hogy nincsenek repedések vagy eldeformálódás a rezgéscsillapító rendszer egységein. Cserélje ki a rezgéscsillapító egységet, ha sérült.
2. Ellenőrizze, hogy a rezgéscsillapító egységek megfelelően kapcsolódnak-e a motortesthez és a fogantyúkhöz.

Biztonsági utasítások a karbantartáshoz



FIGYELMEZTETÉS: A termék használata előtt olvassa el az alábbi figyelmeztetéseket.

- Ellenőrizze, hogy a motor ki van-e kapcsolva, és hogy a tápkábel ki van-e húzva.
- Használjon személyi védőfelszerelést. Lásd: *Személyi védőfelszerelés 37. oldalon.*
- Ha a karbantartást nem megfelelően és rendszeresen végezték el, nő a termék sérülésének és károsodásának kockázata.
- Csak a használati utasításban megadott karbantartást végezze el. Minden egyéb szervizelési

munkát jóváhagyott szervizközponttal végeztesse el.

- Végeztesse a termék rendszeres szervizelését hivatalos Husqvarna szervizműhellyel.
- A sérült, kopott vagy törött alkatrészt cserélje ki.
- Mindig eredeti tartozékokat használjon.

Összeszerelés

Vágókorongok



FIGYELMEZTETÉS: A termék összeállítása során mindig viseljen védőkesztyűt.



FIGYELMEZTETÉS: A vágópengé megrepedhet, és a kezelő sérülését okozhatja.



FIGYELMEZTETÉS: Használat előtt és a véletlenszerű ütődések után azonnal ellenőrizze, hogy a vágókorongon nincsenek-e repedések, egyes szegmensek nem törtek-e le, illetve nincs-e torzulás vagy kiegyensúlyozatlanság. Sérült vágókorongot ne használjon! A vágókorong ellenőrzése és felszerelése után bizonyosodjon meg róla, hogy Ön és a közelben tartózkodó személyek is a forgó vágókorong síkján kívül helyezkednek el, majd járassa a gépet terhelés nélküli maximális fordulatszámon egy percen át.



FIGYELMEZTETÉS: A vágókorong gyártója a vágókorong használatára és helyes karbantartására vonatkozó figyelmeztetéseket és javaslatokat tesz közzé. Ezeket a figyelmeztetéseket a vágókoronghoz mellékelik. Olvassa el és tartsa be a vágókoronghoz mellékelt utasításokat.

Gyémántkorongok



FIGYELMEZTETÉS: A gyémántpengék használat közben felforrósodnak. A túl forró gyémántpenge rossz teljesítményt biztosít, a korong károsodását okozza és biztonsági kockázatot jelent.



FIGYELMEZTETÉS: Ne használjon gyémántkorongot műanyag vágásához. A forró gyémántkorong megolvaszthatja a műanyagot, ami visszarúgást eredményezhet.

- A gyémántkorongok acélmaggal rendelkeznek, amelyre ipari gyémántból készült szegmensek vannak felerősítve.
- A gyémántkorongok falazat, vasbeton és kő vágásához használhatók.
- Mindig a vágandó anyaghoz megfelelő gyémántkorongot használjon.
- Mindig éles gyémántkorongot használjon.
- A gyémántkorongok éle eltompulhat, ha helytelen előtolási nyomást alkalmaznak, illetve ha bizonyos anyagokat, pl. kemény vasbetont vágnak velük. Ha tompa gyémántkorongot használ, akkor túlhevülhet, aminek következtében meglazulhatnak a gyémántszegmensek.

Vágókorong rezgése



VIGYÁZAT: Ha túl nagy erő kifejtéssel használja a terméket, a vágókorong túlmelegedhet, elgörbülhet és rezgést okozhat. Fejtsen ki kisebb erőt a termék használatakor. Ha a rezgés nem marad abba, cserélje ki a vágókorongot.

Kővágókorong



FIGYELMEZTETÉS: Ne végezzen módosításokat a kővágókorongon. Ez súlyos sérüléshez vezethet. Utasításokért forduljon Husqvarna szakkereskedőjéhez.

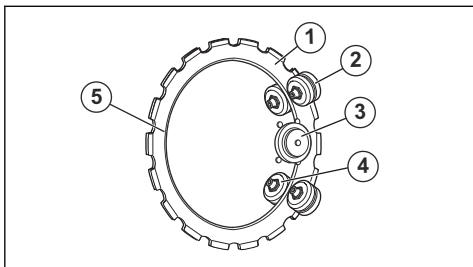

1. Vágókorong
2. Támasztógörgők
3. Meghajtókerék
4. Vezetőgörgők
5. Belső él

A vágókorong élezése

Megjegyzés: A legjobb vágási eredmények érdekében használjon éles vágókorongot.

- A vágókorongot puha anyag, például homokkő vagy téglával vágásával élezze.

A vágókorong felszerelése



FIGYELMEZTETÉS: Ellenőrizze, hogy a motor ki van-e kapcsolva, és hogy a tápkábel ki van-e húzva.



FIGYELMEZTETÉS: A termék összeállítása során mindig viseljen védőkesztyűt.



FIGYELMEZTETÉS: Ne tegyen új gyémánt szegmenseket a már használt vágókorong-magra. A használt vágókorong-mag eltörhet vagy megrepedhet, és a kezelő súlyos sérülését okozhatja.



FIGYELMEZTETÉS: Ellenőrizze, hogy a vágókorong jó állapotban van-e, illetve nem sérült-e. A sérült vágókorong eltörhet és súlyos sérülést okozhat.

1. Tisztítsa meg a vágókorong felületét.

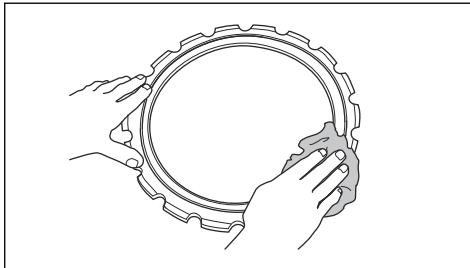

2. Távolítsa el a támasztógörgő védőburkolatának 2 záróanyáját.

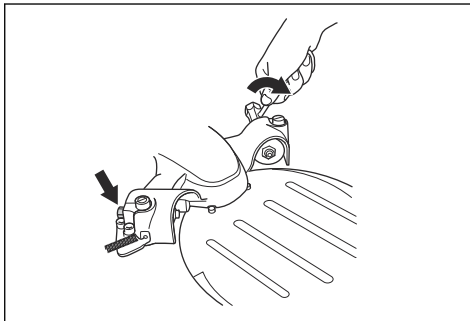

3. Lazítsa meg a 2 beállítócsavart.

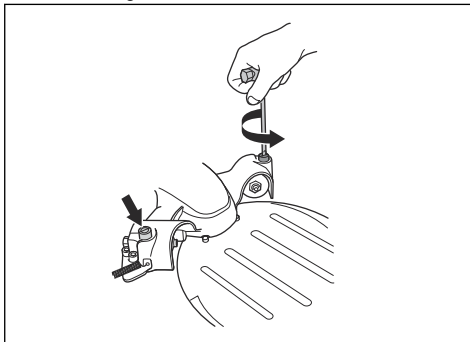

4. Távolítsa el a 2 gombot.

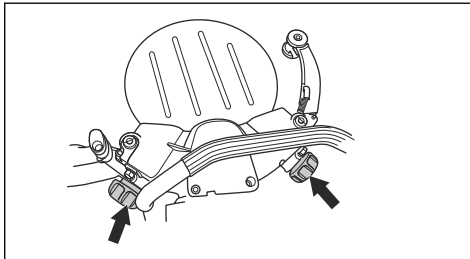

5. Egy 6 mm-es imbuszkulccsal távolítsa el a támasztógörgő védőburkolatát tartó 4 csavart.

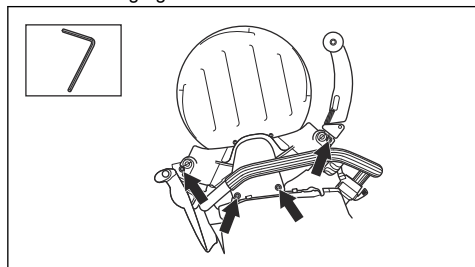

6. Vegye le a támasztógörgő védőburkolatát.
7. Szerelje fel a vágókorongot. Győződjön meg arról, hogy a vágókorong belső éle a hajtókerék hornyában van-e. Győződjön meg arról, hogy a vezetógörgők a vágókorong hornyába (A) illeszkednek-e. Lásd: *Kövágókorong* 41. oldalon.

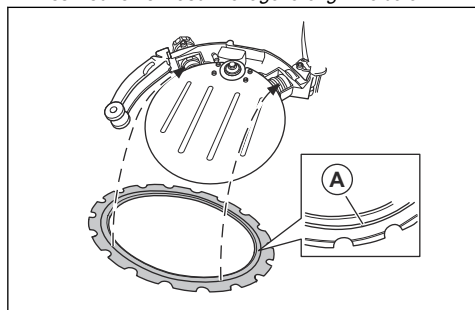

8. Szükség esetén tolja a vezetógörgőket a megfelelő helyzetbe.

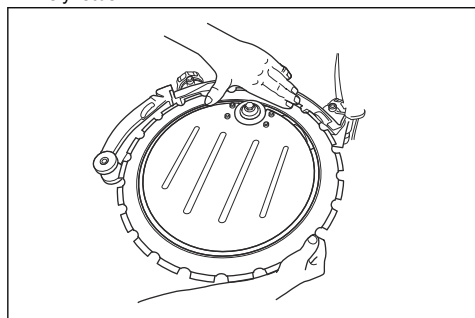

9. Szerelje fel a támasztógörgő védőburkolatát. Győződjön meg arról, hogy a vezetógörgő karimái a vágókorong hornyában vannak-e.

10. Húzza meg a támasztógörgők védőburkolatát rögzítő 4 csavart.

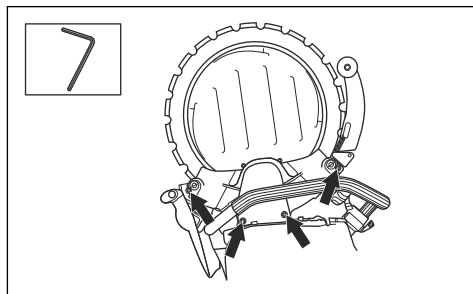

11. Forgassa el kézzel a vágókorongot. Győződjön meg arról, hogy a támasztógörgők nem érnek a vágókoronghoz.

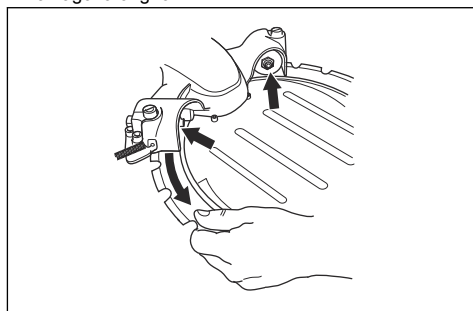

12. Állítsa a terméket függőleges állásba.
13. Állítsa be a 2 beállítócsavart úgy, hogy a támasztógörgők ne érjenek a vágókoronghoz.

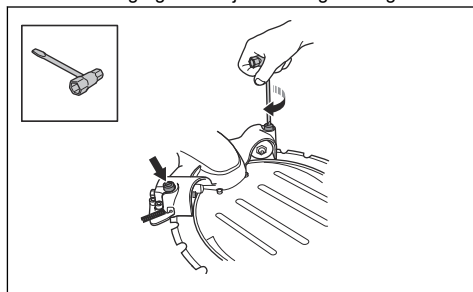

VIGYÁZAT: Ne változtasson a támasztógörgők helyzetén, ha a készülék az oldalán fekszik. A beállítás nem lesz megfelelő, és így a vágókorong károsodását okozhatja.

14. Ellenőrizze, hogy a vágókorong elfordításakor a hüvelykujjával meg tudja-e állítani a támasztógörgőt.

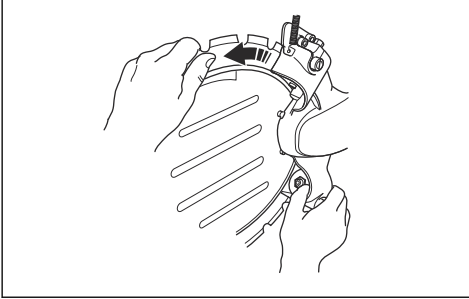

15. Húzza meg a támasztógörgő védőburkolatának 2 záranyját.

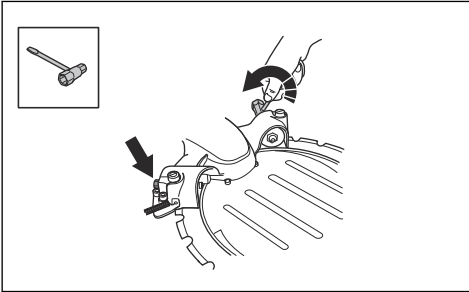

16. Ellenőrizze, hogy a vágókorong elfordításakor a hüvelykujjával meg tudja-e állítani a támasztógörgőt.

17. Húzza meg teljesen a 2 gombot.

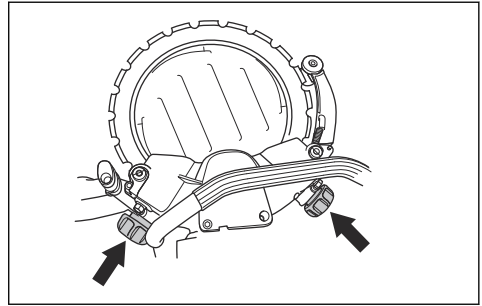

Csőbilincs

A csőbilincs a termék tartozéka, amelynek segítségével egyenes, pontos vágásokat készíthet betoncsöveken.

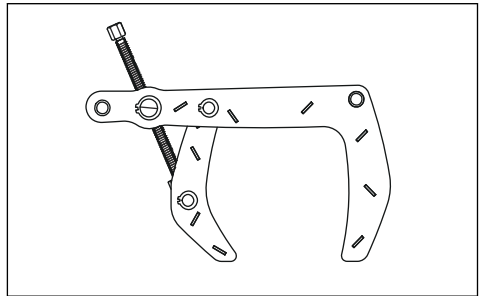

Üzemeltetés

Bevezető



FIGYELMEZTETÉS: A termék használata előtt figyelmesen olvassa el a biztonságról szóló fejezetet.

Visszarúgás



FIGYELMEZTETÉS: A visszarúgás hirtelen és nagyon heves lehet. A beton- és fémdaraboló felfelé és hátra, a felhasználó felé dobódhat forgó mozgással, és így súlyos, akár halálos sérülést is okozhat. Rendkívül fontos, hogy még a termék használatbavétele előtt megismerje a visszarúgást kiváltó tényezőket és annak megelőzési módját.

A visszarúgás a gép hirtelen felfelé irányuló mozdulata, amely akkor történhet, ha a korong a visszarúgási zónában becsípődik vagy elakad. A visszarúgások

rendszerint kicsik, és nem okoznak nagy veszélyt.

Létezik azonban nagyon heves visszarúgás is:

a vágógép felfelé és hátra, a felhasználó felé dobódhat forgó mozgással, és így súlyos, akár halálos sérülést is okozhat.

Reakcióerő

Vágáskor mindig reakcióerő van jelen. Ez az erő a korong forgásirányával ellentétes irányba húzza a terméket. A reakcióerő rendszerint jelentéktelen mértékű. A korong becsípődése vagy elakadása esetén azonban a reakcióerő megnő, és a kezelő elvesztheti uralmát a beton- és fémdaraboló fölött.

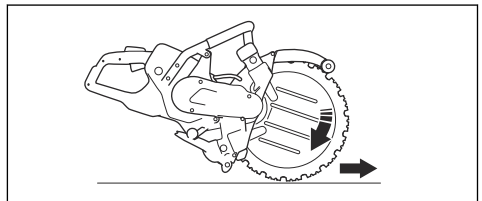

Ne helyezze át a gépet mozgásban lévő vágószerkezettel. A giroszkópikus erő akadályozhatja a kívánt mozgást

Visszarúgási zóna

Soha ne vágjon a korong visszarúgási zónájával. Ha a korong a visszarúgási zónában csípődik be vagy akad el, a gép a reakcióerő hatására forgó mozgással felfelé és hátra dobódik, a felhasználó felé, és így súlyos, akár halálos sérülést is okozhat.

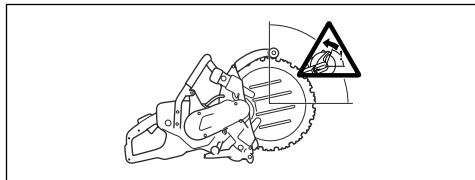

Rotációs visszaugrás

Rotációs visszarúgás akkor fordul elő, amikor a vágókorong nem mozog szabadon a visszarúgási zónában.

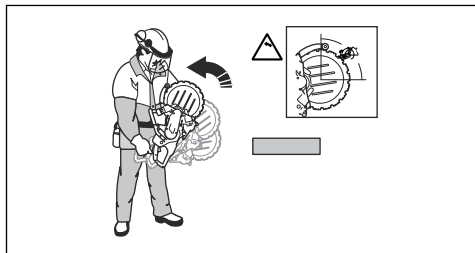

Mászó visszarúgás

A visszarúgási zónával végzett vágáskor a korong a reakcióerő hatására felfelé „mászik” a vágatban. Ne használja a visszarúgási zónát. A visszarúgás megelőzése érdekében a korong alsó negyedét használja.

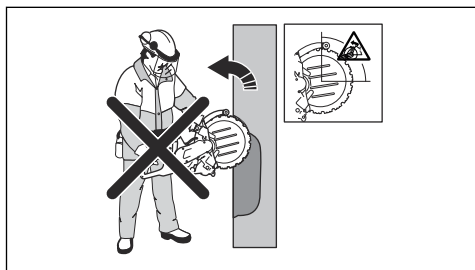

Becsípődéses visszarúgás

Becsípődésről akkor beszélünk, ha az összezáródó vágat becsípi a korongot. A korong becsípődése vagy elakadása esetén azonban a reakcióerő megnő, és a kezelő elvesztheti uralmát a gép fölött.

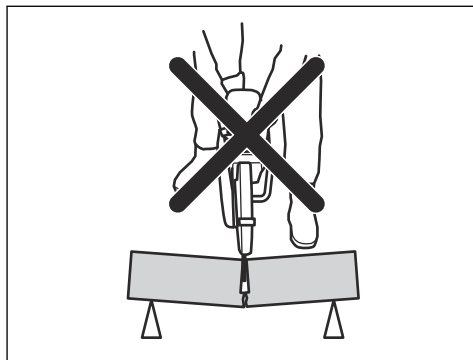

Ha a korong a visszarúgási zónában csípődik be vagy akad el, a gép a reakcióerő hatására forgó mozgással felfelé és hátra dobódik, a felhasználó felé, és így súlyos, akár halálos sérülést is okozhat. Legyen elővigyázatos, ha a munkadarab megmozdul. Ha a munkadarab nincs megfelelően megtámasztva, és vágás közben eltolódik, becsípheti a korongot, ami visszarúgást okozhat.

Vágás csövekben



FIGYELMEZTETÉS: Ha a korong beszorul a visszarúgási zónában, az jelentős visszarúgást fog okozni.

A csövek vágása különös körültekintést igényel. Ha a cső nincs megfelelően alátámasztva, és a vágat a vágási folyamat során nincs végig nyitva, akkor a korong beakadhat. Legyen különösen óvatos tölcéses végű vagy árokban lévő cső vágásakor, mert a nem megfelelően alátámasztott cső meghajolhat és becsípheti a korongot.

Ha a cső elhajlik és a vágás összezáródik, a korong becsípődhet a visszarúgási zónában, és súlyos visszarúgás keletkezhet. Ha a cső megfelelően van alátámasztva, a cső vége lefelé mozdul el, a vágás szétnyílik, és nem történik becsípődés.

1. Rögzítse a csövet, hogy a vágás során ne mozdulhasson vagy gurulhasson el.

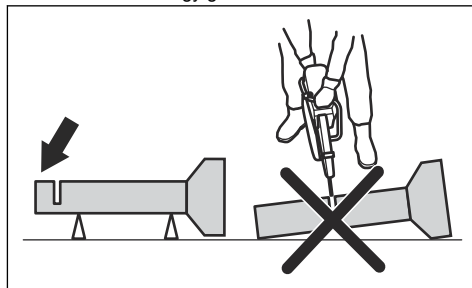

2. Vágja el a cső „I.” szakaszát.

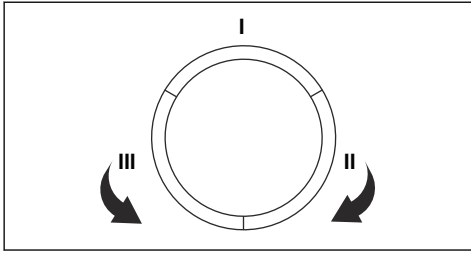

3. A beakadás elkerülése érdekében biztosítsa, hogy a vágat szétnyíljon.

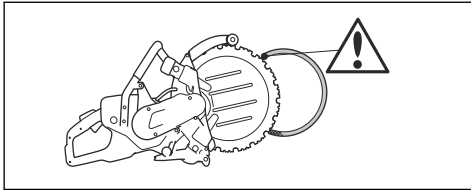

4. Menjen a II. oldalhoz, és vágja el az I. szakasz és a cső alja közötti részt.

5. Menjen a III. oldalhoz, és vágja el a cső maradék részét az aljánál befejezve.

A visszarúgás megakadályozása



FIGYELMEZTETÉS: Kerülje el a visszarúgás kockázatával járó helyzeteket. Használja elővigyázattal a beton- és fémdarabolót, és gondoskodjon arról, hogy a korong soha ne szoruljon be a visszarúgási zónában.



FIGYELMEZTETÉS: Óvatosan járjon el, amikor a korongot egy már megkezdett vágásba helyezi.



FIGYELMEZTETÉS: Gondoskodjon arról, hogy a munkadarab ne mozdulhasson el a vágási művelet közben.



FIGYELMEZTETÉS: Csak a kezelő és a helyes munkamódszerek küszöbölhetik ki a visszarúgást és az azzal járó veszélyeket.

- Mindig támassza alá megfelelően a munkadarabot, hogy a vágás a vágási folyamat során végig szétnyíljon. A vágat szétnyílása esetén nem következik be visszarúgás. Ha azonban a vágat összezáródik, és becsípi a korongot, fennáll a visszarúgás veszélye.

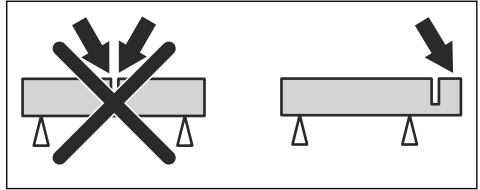

A termék elindítása előtti teendők

- Olvassa el figyelmesen a használati utasítást, és győződjön meg arról, hogy megértette a benne foglaltakat.
- Végezze el a napi karbantartást. Lásd: *Karbantartási terv51. oldalon.*
- Ellenőrizze, hogy a tápegység földelt fali aljzathoz csatlakozik-e.
- Ügyeljen, hogy a hálózati feszültség megegyezzen a termék típus tábláján szereplő értékkel.
- Győződjön meg arról, hogy csak illetékes személyek tartózkodnak a munkavégzési területen.
- A termék működtetése során ügyeljen a biztonságos, stabil testtartásra.
- Minden esetben életvédelmi relével (RCD) felszerelt tápegységet használjon. Tekintse át a tápegység használati utasítását.
- Ellenőrizze, hogy a vízcsatlakozó csatlakozik-e a vízellátáshoz. Lásd: *A vízellátás csatlakoztatása48. oldalon.*

Alapvető munkamódszerek



FIGYELMEZTETÉS: Ne húzza el az egyik oldalra a gépet. Ez akadályozza a vágókorong szabad mozgását. A vágókorong eltörhet, és a kezelő vagy a közelben tartózkodók sérülését okozhatja.



FIGYELMEZTETÉS: Ne végezzen csiszolást a vágókorong oldalával. A vágókorong eltörhet, és a kezelő vagy a közelben tartózkodók sérülését okozhatja. Mindig csak a vágóélt használja.



FIGYELMEZTETÉS: Ellenőrizze, hogy a vágókorong helyesen van-e felszerelve, és nem láthatók-e rajta sérülés jelei.



FIGYELMEZTETÉS: Mielőtt egy másik korong által kialakított nyílásba helyezi a korongot, ellenőrizze, hogy a nyílás nem vékonyabb-e az adott korongnál, mivel az a nyílásba szorulhat és visszarúghat.



FIGYELMEZTETÉS: Fém vágásakor szikrák keletkeznek, amelyek tüzet okozhatnak. Ne használja a terméket gyúlékony anyagok és gázok közelében.

- A termék nagy sebességű kézi terméken használt gyémántkorongokkal történő vágásra készült. Tilos a terméket más típusú koronggal vagy más típusú műveletekhez használni.
- Ellenőrizze, hogy a vágni kívánt anyagnak megfelelő vágókorongot használ-e. Az utasításokat illetően tekintse át a következőt: *Vágókorongok41. oldalon.*
- Ne vágjon azbesztes anyagot.
- Bekapcsolt motor mellett tartson biztonságos távolságot a vágókorongtól. Ne próbálja meg valamely testrészével megállítani a forgó korongot. A forgó penge megérintése kikapcsolt motor mellett is súlyos vagy halálos sérülést okozhat.
- Győződjön meg arról, hogy csak illetékes személyek tartózkodnak a munkavégzési területen.
- A vágókorong a kapcsológomb kikapcsolását követően is tovább forog egy ideig. Győződjön meg róla, hogy a vágókorong leállt-e, mielőtt a terméket elmozdítja vagy leteszi. Ha a vágókorongot gyorsan le kell állítani, hagyja, hogy a vágókorong finoman hozzáérjen egy kemény felülethez.
- Ne mozgassa a terméket járó motorral.
- Két kézzel tartsa a terméket. Tartsa a terméket szorosan úgy, hogy a hüvelykujjai és az ujjai teljesen a szigeteléssel ellátott műanyag fogantyúk körül legyenek. A jobb kezét tartsa a hátsó markolaton, bal kezét pedig az elülső markolaton. Minden kezelőnek így kell tartania a készüléket. Ne működtesse a beton- és fémdarabolót egy kézzel.

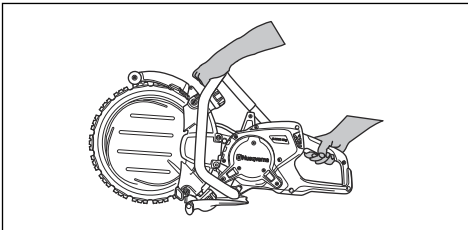

- Ügyeljen rá, hogy biztonságos helyzetben maradjon, és hogy a vágókorong szabadon mozoghasson.
- Álljon párhuzamosan a vágókoronggal. Ügyeljen rá, hogy ne kerüljön mögé. Visszarúgás esetén a fűrészből elmozdul a vágókorong síkjában.

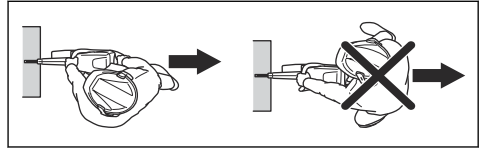

- Ne hagyja magára a terméket járó motor mellett. Mielőtt magára hagyja a terméket, állítsa le a motort, és biztosítsa, hogy azt ne lehessen véletlenül elindítani.
- A korongvédő beállítókarjával állítsa a védőelem hátsó részét a munkaelemmel egy vonalba. Ez a védőburkolat fogja fel a vágás alatt álló anyagból kirepülő törmelékét és szikrákat, és tereli el őket a kezelőtől. A termék működésekor a vágószerszék védőburkolatainak mindig a helyükön kell lenniük.

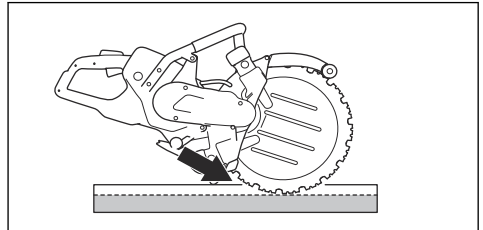

- Soha ne vágjon a korong visszarúgási zónájával. Az utasításokat illetően tekintse át a következőt: *Visszarúgási zóna45. oldalon.*
- Ne működtesse a terméket, amíg a munkaterületen mások is tartózkodnak, és a lába és a teste stabil helyzetben nincs.
- Vállmagasság fölött ne vágjon.
- Létrán állva ne vágjon. Használjon munkaállványt, ha a vágás a vállnál magasabban történik. Ne nyújtózkodjon a termékkel.

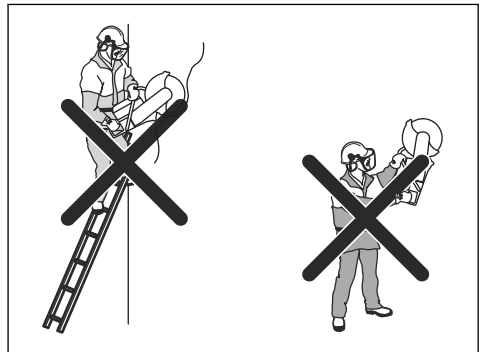

- Maradjon kényelmes távolságban a munkadarabtól.
- Ügyeljen rá, hogy a motor beindításakor a vágókorong szabadon foroghasson.
- A vágókorongot nagy fordulatszám (teljes gáz) esetében óvatosan kezelje. A teljes fordulatszámot a vágás befejezéséig tartsa fenn.

- Hagyja, hogy a termék Ön helyett dolgozzon. Ne fejtse ki nyomóerőt a vágókorongra.
- A gépet a penge síkjában tolja előre. Az oldalról kifejtett nyomás a korong károsodását okozhatja, valamint nagyon veszélyes.

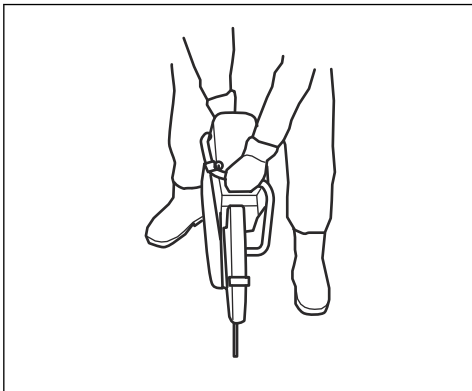

- Lassan húzogassa a korongot előre-hátra, hogy a korong és a vágni kívánt anyag között kis érintkezési terület alakítson ki. Ez csökkenti a penge hőmérsékletét, és hatékony vágást tesz lehetővé.

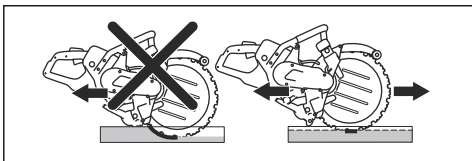

3. Győződjön meg róla, hogy a Fi relé elmozdul, és hogy leválasztja a terméket az áramellátásról.
4. A Fi relé visszaállításához fordítsa el a Fi relé visszaállítás gombot.

A vízellátás csatlakoztatása



FIGYELMEZTETÉS: A termék működtetésekor mindig használjon vizet. A száraz vágás túlmelegedést és a termék, valamint a vágókorong károsodását okozza. Súlyos sérülés veszélye.



VIGYÁZAT: A vágókorong magjának és szegmenseinek hidegen tartásához alkalmazzon megfelelő víznyomást. Ha a víztömlő leválik a forrásról, a víznyomás valószínűleg túl magas.

1. Csatlakoztassa a víztömlőt a vízellátáshoz. A legkisebb megengedett vízáramlással kapcsolatban lásd: *Műszaki adatok58. oldalon.*

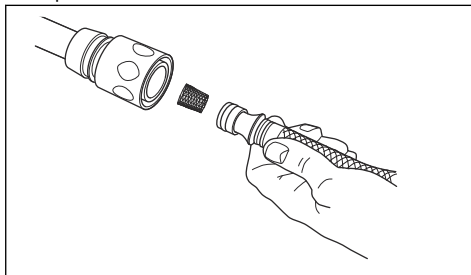

A 3 fázisú életvédelmi relé (RCD) ellenőrzése

1. Indítsa el a terméket – lásd: *A termék elindítása49. oldalon.*
2. Nézzzen be az ellenőrzőnyílásokon, és nyomja meg a Fi relé teszt gombot.

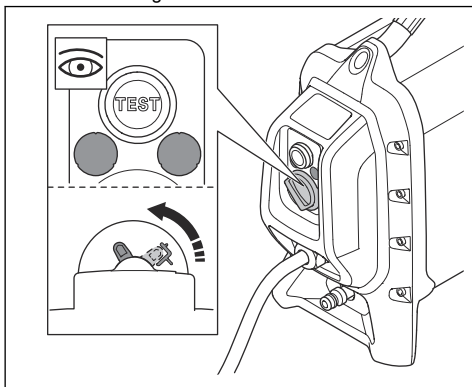

Megjegyzés: A termék tömlőcsonkja szűrővel van ellátva.

2. A vízszелеp megnyitásához nyomja meg a kapcsológomb reteszét.

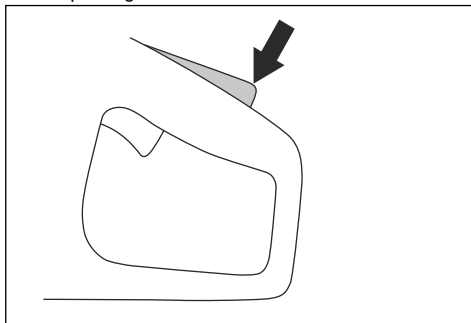

3. A művelet közben a hüvelykujjával állítsa be a víz áramlási sebességét.

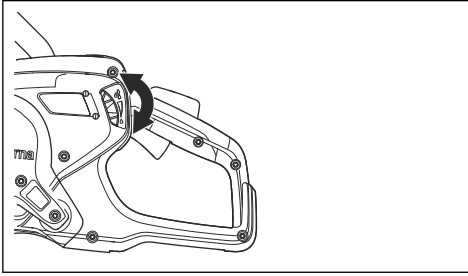

A termék elindítása

1. Jobb kézzel fogja meg a hátsó markolatot.

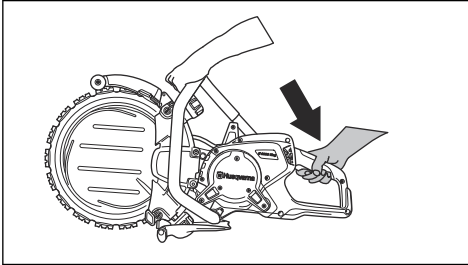

2. Nyomja meg a kapcsológomb reteszét, majd tartsa lenyomva a kapcsológombot.
3. Hagyja 30 másodpercen keresztül terhelés nélkül járni a terméket.

Vágásmélység

A termék legfeljebb 325 mm/12,8 hüvelyk (A) mélyre képes vágni.

Ha közvetlenül a teljes mélységig vág, a vágás hosszabb időt vesz igénybe. Ha 4–5 részletben végzi el a vágást, gyorsabban eljuthat a 325 mm-es/12,8 hüvelykes mélységig.

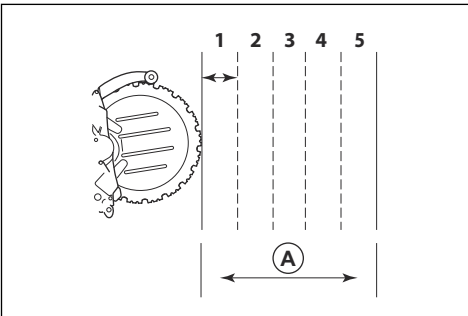

Egyenes vágás

1. Helyezzen el egy hosszú, egyenes tárgyat támasztékként a vágandó vonal mentén.
2. A legjobb eredmény érdekében először a speciális Husqvarna elővágó pengével rendelkező beton- és fémdarabolót használja.



FIGYELMEZTETÉS: Elővágás céljára ne használjon normál vágókoronggal ellátott beton- és fémdarabolót. A normál vágókorong túl vékony rést hoz létre. Ha ez esetben a kővágókoronggal vág, a túl vékony rés veszélyes visszarúgást és a kővágókorong becsipődését okozza.

3. A vágás teljes hosszában vágjon be 2–3 cm/0,79–1,18 hüvelyk mélységre. Nyomja a vágókorongot a támasztékhoz, hogy a vágat egyenes legyen.
4. Emelje ki a vágókorongot a vágatból.
5. Ismét kezdje meg a vágást a vágat elejétől, és annak teljes hosszában vágjon újabb 2–3 cm/0,79–1,18 hüvelyk mélységig. Ezt addig ismételje, amíg el nem ér 5–10 cm/1,97–3,94 hüvelyk mélységre.
6. Folytassa a vágást a szükséges mélységig.

Lyukak kivágása



FIGYELMEZTETÉS: Ügyeljen arra, hogy vágás közben nagy méretű kivágott darabok ne eshessenek a kezelőre vagy a termékre.



VIGYÁZAT: A kivágott darabok leeshetnek, és a termék sérülését okozhatják, ha a vágásokat nem megfelelő sorrendben végzik. A felső vízszintes vágás előtt mindig végezze el az alsó vízszintes vágást.

1. Rögzítsen egy támasztékot (A) a vágási területre (B), hogy a kivágott darab ne eshessen le.

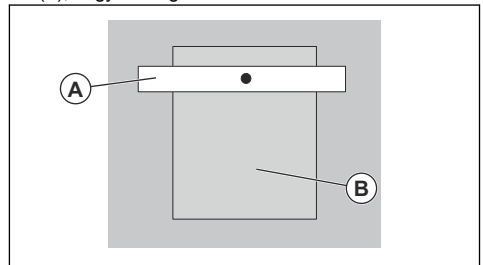

2. Elsőként az alsó vízszintes vágást (C) végezze el.

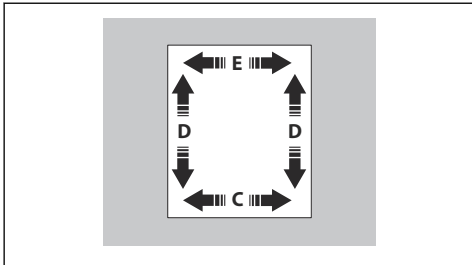

3. Ejtse meg a két függőleges vágást (D).
4. Végezze el a felső vízszintes vágást (E).

Hosszú vágás

Ezt az eljárást akkor alkalmazza, ha a vágat nagyobb, mint 1 m/39,4 hüvelyk.

1. Helyezzen el egy hosszú, egyenes tárgyat támasztékként a vágandó vonal mentén.

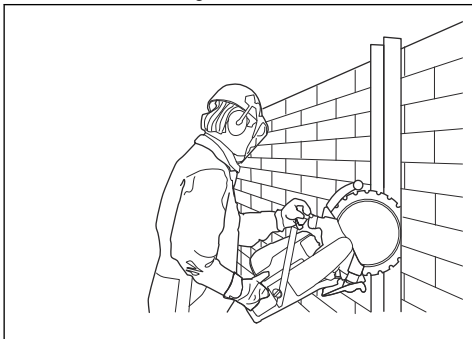

2. A vágat teljes hosszában vágjon be 50–70 mm/2–3 hüvelyk mélységre. Nyomja a vágókorongot a támasztékhoz, hogy a vágat egyenes legyen.
3. Távolítsa el a támasztékot.
4. Folytassa a vágást az első vágás mentén, amíg az megfelelő mélységű nem lesz.

Jelzőfények a kijelzőn

Jelzés	Ok	Tennivaló
1 zöld jelzőlámpa világít.	A termék csatlakoztatva van a tápegységhez, és használatra kész. Működés közben a leadott teljesítmény nem éri el a maximális érték 70%-át.	n.a.
2 zöld jelzőlámpa világít.	Működés közben a leadott teljesítmény a maximális teljesítmény 70–90%-a.	n.a.

Rövid vágás

Ezt az eljárást akkor alkalmazza, ha a vágat kisebb mint 1 m/39,4 hüvelyk.

1. A vágat teljes hosszában vágjon be 50–70 mm/2–3 hüvelyk mélységre.
2. Folytassa a vágást az első vágás mentén, amíg az megfelelő mélységű nem lesz.

A termék leállítása



FIGYELMEZTETÉS: A vágókorong a motor leállása után egy rövid ideig még forog. Gondoskodjon róla, hogy a vágókorong szabadon foroghasson, amíg teljesen le nem áll. Ha a vágókorongot gyorsan le kell állítani, hagyja, hogy a vágókorong finoman hozzáérjen egy kemény felülethez. Súlyos sérülés veszélye.

A motor 2 különböző módon állítható le.

- A motor leállításához engedje fel a kapcsológombot.

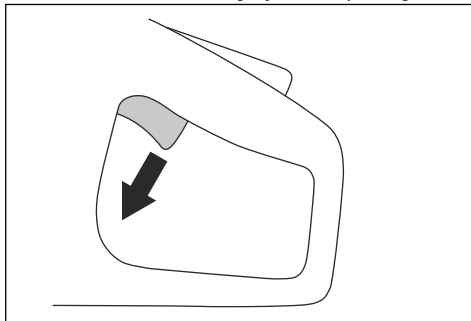

- Nyomja meg a tápegységen lévő gépleállító gombot. Tekintse át a tápegység használati utasítását.

Jelzés	Ok	Tennivaló
3 zöld jelzőlámpa világít.	A gép a legjobb vágási sebességgel üzemel. Működés közben a leadott teljesítmény a maximális teljesítmény 90%-a.	n.a.
3 zöld és 1 sárga jelzőlámpa világít.	A leadott teljesítmény csökken.	Csökkentse a terhelést.
3 zöld, 1 sárga és 1 piros jelzőlámpa világít.	Túl forró a termék.	A hőmérséklet csökkentéséhez csökkentse a terhelést, vagy növelje a vízáramlást vagy a légáramlást.
Az összes jelzőlámpa világít.	Túl forró a termék.	A hőmérséklet csökkentéséhez csökkentse a terhelést, vagy növelje a vízáramlást vagy a légáramlást.
	A teljesítmény lecsökkent.	A hőmérséklet csökkentéséhez növelje a vízáramlást vagy a légáramlást.
	A rendszer automatikusan leáll.	Helyezze a tápegységet alacsonyabb hőmérsékletű helyre.
A sárga jelzőlámpa világít.	Esedékes a termék szervizelése.	Végezze el a termék karbantartását, és ehhez tekintse meg a következő részt: <i>Karbantartási terv51. oldalon.</i>

Karbantartás

Bevezető



FIGYELMEZTETÉS: A termék karbantartása előtt olvassa el és értelmezze a biztonsággal foglalkozó fejezetet.

szervizszolgáltatást, javítást. Ha viszonteladója nem szervizműhely, forduljon hozzájuk a legközelebbi szervizműhellyel kapcsolatban.

A pótalkatrészeket illetően forduljon az illetékes Husqvarna márkakereskedőhöz vagy szakszervizhez.

A gépen végzett minden szerviz- és javítási munkát szakképzettséget igényel. Garantáljuk a szakképzett

Karbantartási terv

Karbantartás	Naponta	Hetente vagy 40 üzemóránként	Havonta
Tisztítsa le a termék külső alkatrészeit.	X		
Végezzen általános ellenőrzést.	X		
Ellenőrizze, hogy biztonsági szempontból megfelelő-e a kapcsológomb és a kapcsológomb reteszésének működése.*	X		
Ellenőrizze a vágókorongot. Nézze meg, hogy a vágókorongon nincsenek-e repedések, és ellenőrizze, hogy nem túlságosan kopott-e. Szükség esetén cserélje ki.**	X		

Karbantartás	Naponta	Hetente vagy 40 üzemórán- ként	Havonta
Ellenőrizze a meghajtókereket.			X
Ellenőrizze a hajtó ékszíj ékszíjat.		X	
Ellenőrizze a vízellátó rendszert.	X		
Ellenőrizze a rezgéscsillapító rendszert.*		X	
Ellenőrizze a korongvédőt.	X		
Ellenőrizze a támasztó- és vezetőgörgőket	X		
* Lásd: <i>Biztonsági eszközök a terméken</i> 38. oldalon.			
** Lásd: <i>A vágókorong felszerelése</i> 42. oldalon.			

Külső tisztítás



FIGYELMEZTETÉS: Ne használjon nagynyomású tisztítóberendezést a termék tisztításához.

- A terméket a munkavégzést követően naponta át kell öblíteni tiszta vízzel. Ha szükséges, használjon kefét.

Általános ellenőrzés

- Ellenőrizze, hogy az anyák és csavarok meg vannak-e szorítva a terméken.
- Ellenőrizze, hogy a termék kábelei úgy helyezkednek-e el, hogy ne tudjanak megsérülni.
- Ellenőrizze, hogy az elektromos alkatrészek nincsenek-e megsérülve. Ne használjon sérült elektromos alkatrészeket tartalmazó terméket.

A hajtó ékszíj feszességének beállítása

1 óra működés után húzza meg az új hajtószíjat.

- Távolítsa el a szíjvédő burkolatot.

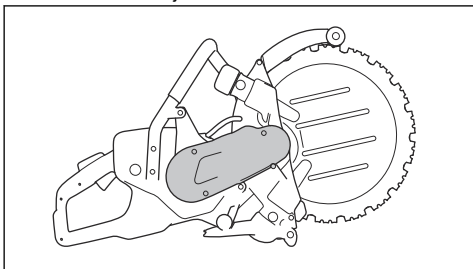

- Lazítsa meg a szíjfestítő görgő csavarját.

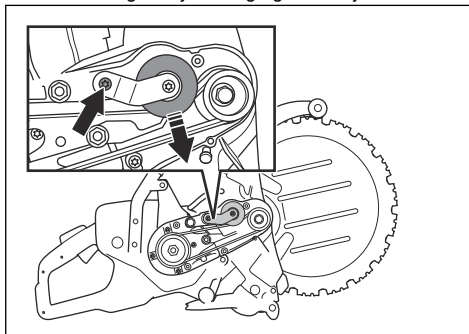

- Nyomja le és tartsa lenyomva a szíjfestítőgörgőt a hüvelykujjával a hajtószíj megfeszítéséhez. Húzza meg a szíjfestítő görgő csavarját.
- Helyezze fel a szíjvédőt.

A hajtó ékszíj cseréje

- Távolítsa el a szíjvédő burkolatot.

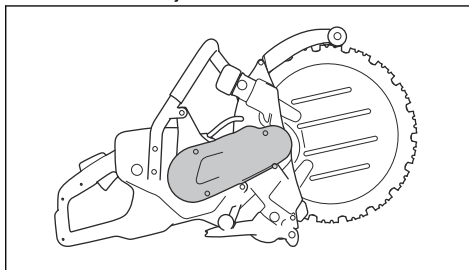

2. Lazítsa meg a szíjfesztítő görgő csavarját.

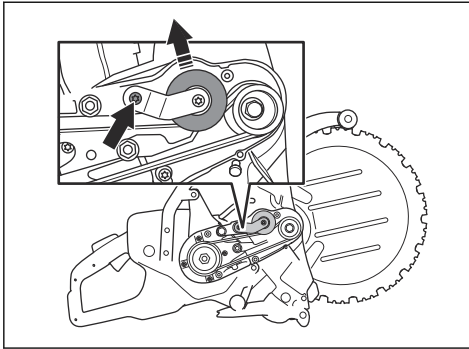

3. Nyomja fel a szíjfesztítő görgőt, és távolítsa el sérült ékszíjat. Helyezzen fel egy új ékszíjat. Az új ékszíj felszerelése előtt győződjön meg arról, hogy az ékszíjtárcsák tiszták és nem sérültek.
4. Nyomja le és tartsa lenyomva a szíjfesztítőgörgőt a hüvelykujjával a hajtósíj megfeszítéséhez. Húzza meg a szíjfesztítő görgő csavarját.

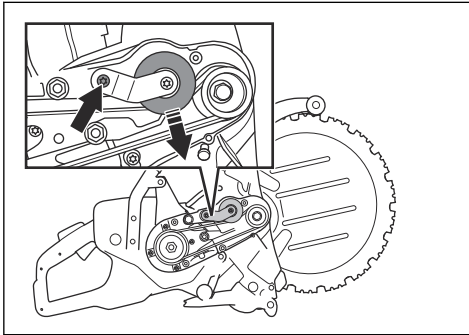

5. Helyezze fel a szíjvédőt.

A meghajtókerék ellenőrzése



VIGYÁZAT: A meghajtókerék kopása a vágókorong sérülését okozhatja.

1. Ellenőrizze a meghajtókerék kopását. A meghajtókerék kopik, amikor a vágókorong éle hozzáér a horony aljához.

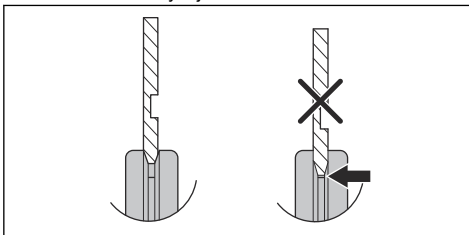

2. Szükség esetén cserélje ki a meghajtókereket.

A meghajtókerék cseréje

1. A tengely rögzítéséhez nyomja meg a gombot.

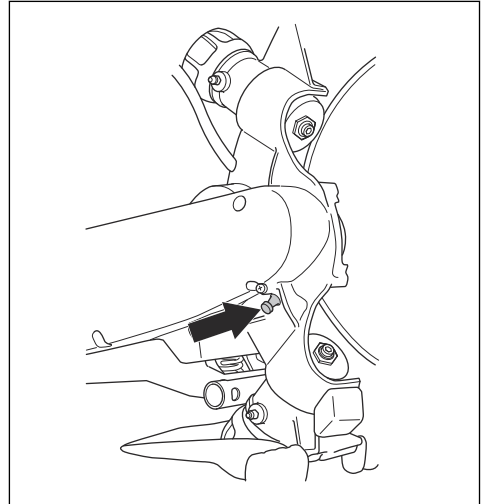

2. Távolítsa el a középső csavart, majd az alátétet.

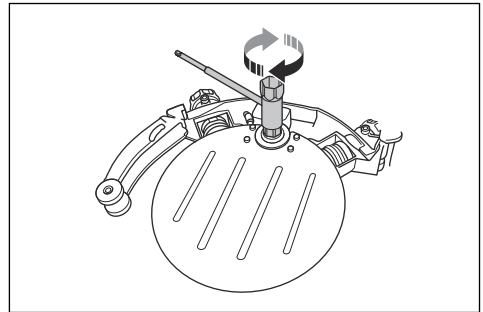

3. Vegye le a meghajtókereket.
4. Szerelje fel az új meghajtókereket a folyamat fordított sorrendű elvégzésével.

A vezetőgörgők kenése

1. A zsír zsírszörméken keresztüli betöltéséhez használjon zsírópisztolyt.

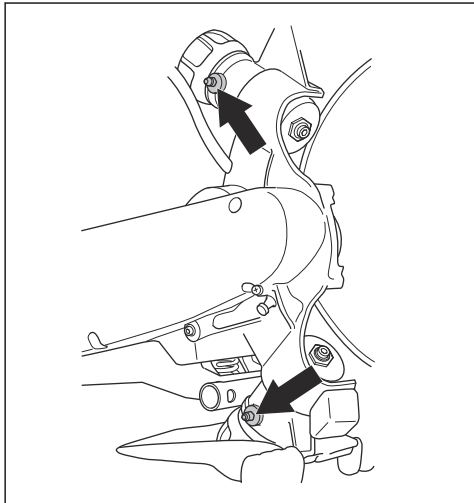

2. Addig adagolja a zsírt a zsírópisztollyal, amíg tiszta zsír nem távozik a lyukakból.

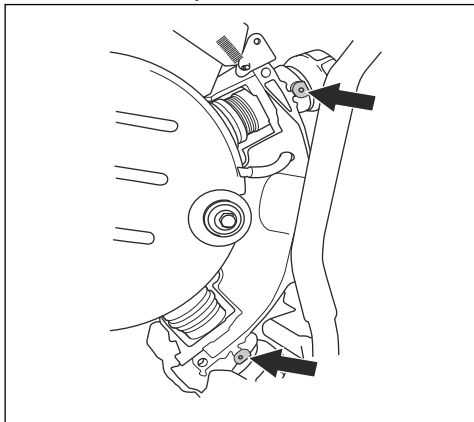

A vezetőgörgők cseréje

A vezetőgörgőket a vágókorong élettartama alatt kétszer kell megvizsgálni. A vágókorong felszerelése után és a vágókorong kopásának kezdetekor végezze el az ellenőrzést. Akkor cserélje ki a vezetőgörgőket, amikor a peremük félig elkopott. Új vezetőgörgőnél a távolság (A) 3 mm/0,12 hüvelyk. Kopott vezetőgörgőnél a távolság (B) kisebb mint 1,5 mm/0,06 hüvelyk.

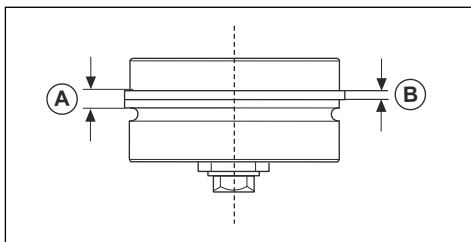

1. Vegye le a támasztógörgő védőburkolatát.

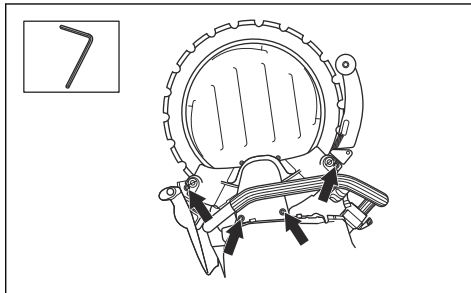

2. Távolítsa el a vágókorongot.

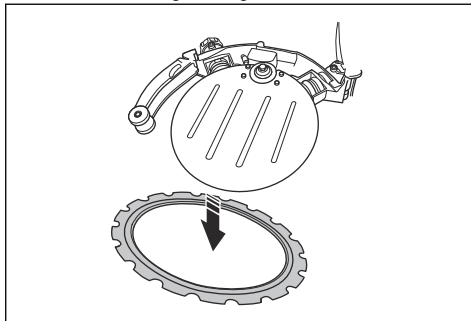

3. Távolítsa el a gombot.

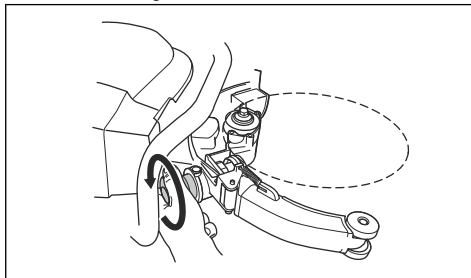

4. Húzza ki a vezetógörgőt a termékből.

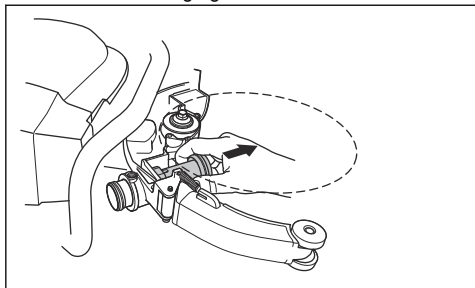

5. Helyezze fel a gombot, és húzza meg teljesen. Ezután lazítsa meg a gombot 2 fordulattal.

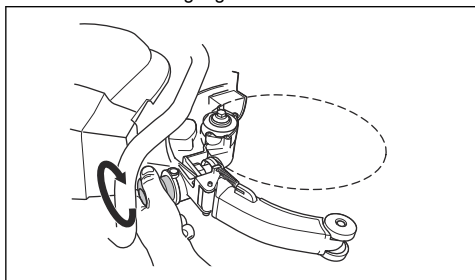

6. Szerelje be az új vezetógörgőt a termékbe.

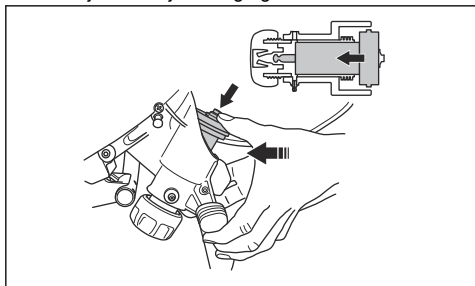

7. Kenje meg a vezetógörgőket. Lásd: *A vezetógörgők kenése* 54. oldalon.

8. Szerelje fel a vágókorongot és a támasztógörgő védőburkolatát. Lásd: *A vágókorong felszerelése* 42. oldalon.

A támasztógörgők cseréje

A támasztógörgőket a vágókorong élettartama alatt kétszer kell megvizsgálni. A vágókorong felszerelése után és a vágókorong kopásának kezdetekor végezze el az ellenőrzést. Ha a felület lapos, cserélje ki a támasztógörgőket. Az ábrán egy új támasztógörgő (A) és egy kopott támasztógörgő (B) látható.

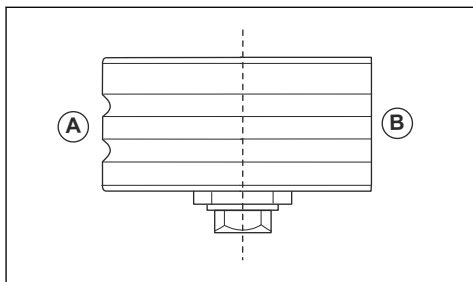

1. Vegye le a támasztógörgő védőburkolatát.

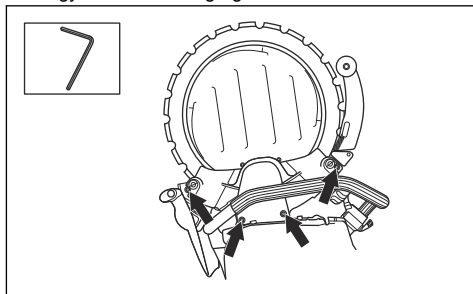

2. Távolítsa el a támasztógörgőket egy 19 mm-es villáskulccsal és egy 13 mm-es kombinált csavarkulccsal.

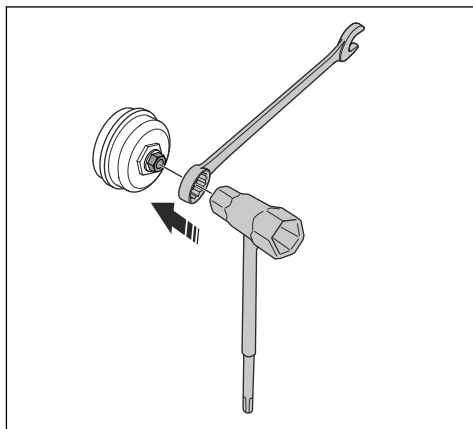

3. Kenje meg a támasztógörgő belső felületeit csapágyzsírral.

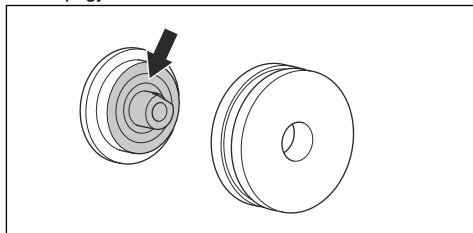

4. Helyezze be az új támasztógörgőt.

5. Szerelje fel a vágókorongot és a támasztógörgő védőburkolatát. Ellenőrizze, hogy a támasztógörgők megfelelően illeszkednek-e a vágókoronghoz. Lásd: *A vágókorong felszerelése* 42. oldalon.

Szállítás, tárolás és ártalmatlanítás

Szállítás és raktározás

- A sérülések és balesetek elkerülése érdekében szállításkor rögzítse szorosan a berendezést.
- Szállítás és tárolás során rögzítse a vágókorongot.
- Tartsa a terméket zárható helyen, ahol gyermek vagy jogosulatlan személy nem férhet hozzá.
- A terméket és vágókorongot száraz, fagymentes helyen tartsa.
- Vizsgálja meg a terméket, hogy nem sérült-e meg a szállítás vagy a tárolás során.

Hulladékként való kezelés

A terméken vagy a csomagolásán található szimbólum azt jelzi, hogy ezt a terméket nem szabad a háztartási hulladék közé helyezni. A megfelelő újrafeldolgozó pontra el kell juttatni az elektromos és elektronikus berendezések hasznosítása érdekében.

A termék megfelelő kezelésének biztosításával segíthet kiküszöbölni azokat a környezetre és az emberre gyakorolt potenciális negatív hatásokat, amelyeket a termék helytelen hulladékkezelése okozhat. A termék újrahasznosításával kapcsolatban az önkormányzat, a hulladékártalmatlanítási szolgáltatást végző vállalkozás, illetve a terméket értékesítő szakkereskedés nyújthat részletesebb tájékoztatást.

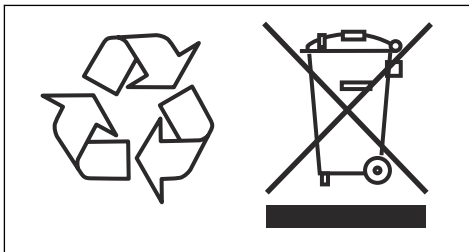

Hibaelhárítás

Probléma	Okok	Megoldás
A vágókorong nem forog.	Nincsenek teljesen meghúzva a vezetógörgő gombjai.	Húzza meg teljesen a vezetógörgő gombjait.
	A vágókorong nincs megfelelően felszerelve a vezetógörgőkre.	Szerelje fel ismét a vágókorongot, és győződjön meg arról, hogy tud-e forogni.
	A támasztógörgők túl feszesek.	Állítsa be a támasztógörgők feszesességét.
A vágókorong túl lassan forog.	A támasztógörgők túl feszesek.	Állítsa be a támasztógörgők feszesességét.
	Kopott a meghajtókerék.	Ellenőrizze a meghajtókerék kopását. Szükség esetén cserélje ki a meghajtókeréket.
	Kopott a vágókorong belső kerülete.	Ellenőrizze, hogy nem kopott-e a vágókorong. Szükség esetén cserélje ki.
	Meggyengültek a vezetógörgők rugói.	Cserélje ki a vezetógörgőt, vagy forduljon egy hivatalos szakszervizhez.
	A vezetógörgő csapágyai tönkrementek.	Cserélje ki a vezetógörgőt és a támasztógörgőt, vagy forduljon hivatalos egy szakszervizhez.
A támasztógörgő csapágyai tönkrementek.	Cserélje ki a támasztógörgőt, vagy forduljon hivatalos egy szakszervizhez.	

Probléma	Okok	Megoldás
A vágókorong leugrik a helyéről.	A támasztógörgők túl lazák.	Állítsa be a támasztógörgöket.
	A vezetőgörgők elkoptak.	Keressen kopást a vezetőgörgőkön. Szükség esetén cserélje ki a vezetőgörgöket.
	A vágókorong nincs megfelelően felszerelve a vezetőgörgőkre.	Szerelje fel ismét a vágókorongot, és győződjön meg arról, hogy tud-e forogni.
	Megsérült a vágókorong.	Ellenőrizze, hogy nem kopott-e a vágókorong. Szükség esetén cserélje ki.
Elcsavarodott a vágókorong.	A támasztógörgők túl feszesek.	Állítsa be a támasztógörgők fesességét.
	A vágókorong túlságosan felmelegedett.	Ellenőrizze a vízáramlást. Szükség esetén állítsa be.
A szegmensek eltörnek.	A vágókorong meghajlott, megcsavarodott, vagy a karbantartása nem megfelelően lett elvégezve.	Ellenőrizze, hogy nem kopott-e a vágókorong. Szükség esetén cserélje ki.
A vágókorong túl lassan vág.	Nem a vágandó anyaghoz megfelelő vágókorongot használt.	Cserélje ki az ajánlott vágókorongra.
A vágókorong elcsúszik a vágatban.	A vezetőgörgők nem mozognak szabadon, és nem nyomják a vágókorongot elég erősen a meghajtókerékhez.	Győződjön meg arról, hogy a vezetőgörgő burkolata kifelé és befelé szabadon elmozdulhat. Szükség esetén távolítsa el a vezetőgörgöket. Visszaszerelés előtt tisztítsa és kenje meg őket.
	Kopott a meghajtókerék. A csiszoló hatású anyagok és a működtetés során nem elegendő víz miatt a meghajtókerék gyorsabban kopik.	Ellenőrizze a meghajtókerék kopását. Szükség esetén cserélje ki a meghajtókeréket.
	A vezetőgörgő karimája kopott. Ha a karima vastagságának több mint fele elkopik, a vágókorong csúszni fog.	Keressen kopást a vezetőgörgőkön. Szükség esetén cserélje ki a vezetőgörgöket.
	A korong hornya és a belső él kopott. Ezt okozhatja a csiszoló hatású anyagokhoz használt elégtelen vízmennyiség és/vagy egy kopott meghajtókerék.	Ellenőrizze a vágókorong, a meghajtókerék és a vezetőgörgők kopását. Szükség esetén cserélje ki őket.
		Ellenőrizze a vízáramlást.

Műszaki adatok

Műszaki adatok

	14 hüv.	17 hüv.
Motor		
Elektromos motor	HF, magas frekvenciájú	
Kimenőtengely maximális fordulatszáma, ford./perc	8800	
Működtetés 3 fázisról, motorteljesítmény – max. kW	5,5	
Működtetés 1 fázisról, motorteljesítmény – max. kW	3	
1 fázis, V	240-120	
Tömeg		
Vágógép vágókorong és kábelek nélkül, font/kg	25,8/11,7	27,3/12,4
5 m-es vezetékcsomag, font/kg	1,4/3,1	
Vízhűtés		
Villanymotor vízűtése	Igen	
A penge vízűtése	Igen	
Javasolt max. víznyomás, psi/bar	87/6	
Min. javasolt vízáram, l/perc, kvart/perc	4,0 15 °C-os vízűmérséklet mellett, 4,2 59 °F-es vízűmérséklet mellett	
Zsírűszem csatlakoztatása	Típus: Gardena®	
Zajkibocsátás ⁴		
Hangteljesítményszint, dB(A)-ben mérve	110	
Zajszintek ⁵		
Hangnyomásszint a kezelű fűlénél, dB (A)	99	
Rezgésszintek, a_{hveq} ⁶		
Elsű fogantyű, m/s ²	2,4	2,7
Hátsű fogantyű, m/s ²	1,5	1,9

Vágűfelszerelés

Kűvágűkorong, mm/hűvelyk	Max. vágűmélység, mm/hűvelyk	Maximális kerűleti sebesség, m/mp/láb/perc	Vágűkorong maximális fordulatszáma, ford./perc	Vágűkorong tömege, kg/font
370/14	270/10,6	40/7900	2000	0,8/1,8

⁴ A kűrnyezet zajszennyezése hangteljesítményként (L_{WA}) mérve az EN 60745-2-22 szabvány szerint. A becsűlt mérési bizonytalanság 3 dB(A).

⁵ Hangnyomásszint az EN 60745-2-22 szabvány szerint. A becsűlt mérési bizonytalanság 3 dB(A).

⁶ Regzésszint az EN 60745-2-22 szabvány szerint. A regzésszintre vonatkozű jelentési adatok az 1,0 m/s² tűpikus statisztikus ingadozásával (szűrűsásával) rendelkeznek. A regzésértékek manuális működtetésre vonatkozűnak.

Kővágókorong, mm/ hüvelyk	Max. vágásmélység, mm/hüvelyk	Maximális kerületi sebesség, m/mp/láb/ perc	Vágókorong maximá- lis fordulatszáma, ford./perc	Vágókorong tömege, kg/font
425/17	325/12,8	40/7900	1760	1,1/2,3

Megfelelőségi nyilatkozat

EU megfelelési nyilatkozat

A Husqvarna AB, SE-561 82 Huskvarna,
SVÉDORSZÁG, (tel.: +46-36-146500), a saját
felelősségére kijelenti, hogy a termék:

Leírás	Hordozható vágóeszköz
Márka	HUSQVARNA
Típus/modell	K 7000 Ring
Megjelölés	2022-as és újabb sorozatszámok

teljes mértékben megfelel a következő EU-
irányelveknek és szabályozásoknak:

Irányelv/rendelet	Leírás
2006/42/EC	„gépre vonatkozó”
2014/30/EU	„elektromágneses megfelelésre vonatkozó”
2011/65/EU	„egyes veszélyes anyagok alkalmazásának korlátozásáról szóló”

valamint hogy az alábbi szabványok és/vagy műszaki
előírások kerültek alkalmazásra;

EN ISO 12100:2010

EN 60745-2-22:2011/A11:2013

EN 55014-1:2017

EN 55014-2:2015

EN 61000-3-2:2014

EN 61000-3-3:2013

EN IEC 63000:2018

Partille, 2022-10-12



Fredrik Sandinge

K+F igazgató

Betonfűrészelő és -fúróberendezés

Husqvarna AB, Construction Division

A műszaki dokumentációk felelőse



SPIS TREŚCI

Wstęp.....	61	Transport, przechowywanie i utylizacja.....	87
Bezpieczeństwo.....	63	Rozwiązywanie problemów.....	87
Montaż.....	71	Dane techniczne.....	89
Przeznaczenie.....	75	Deklaracja zgodności.....	91
Przegląd.....	82		

Wstęp

Opis produktu

Model Husqvarna K 7000 Ring to przenośna ręczna przecinarka. Przed rozpoczęciem obsługi urządzenia należy podłączyć je do odpowiedniego agregatu.

Przeznaczenie

Produkt ten jest używany do cięcia twardych materiałów, takich jak mur, beton i stal. Nie używać produktu do innych zadań.

Przegląd produktu

Nieustannie prowadzone są prace w celu zwiększenia bezpieczeństwa użytkownika i wydajności pracy. Dodatkowe informacje można uzyskać w centrum serwisowym.

Uwaga: Przepisy krajowe mogą ograniczać zastosowania produktu.

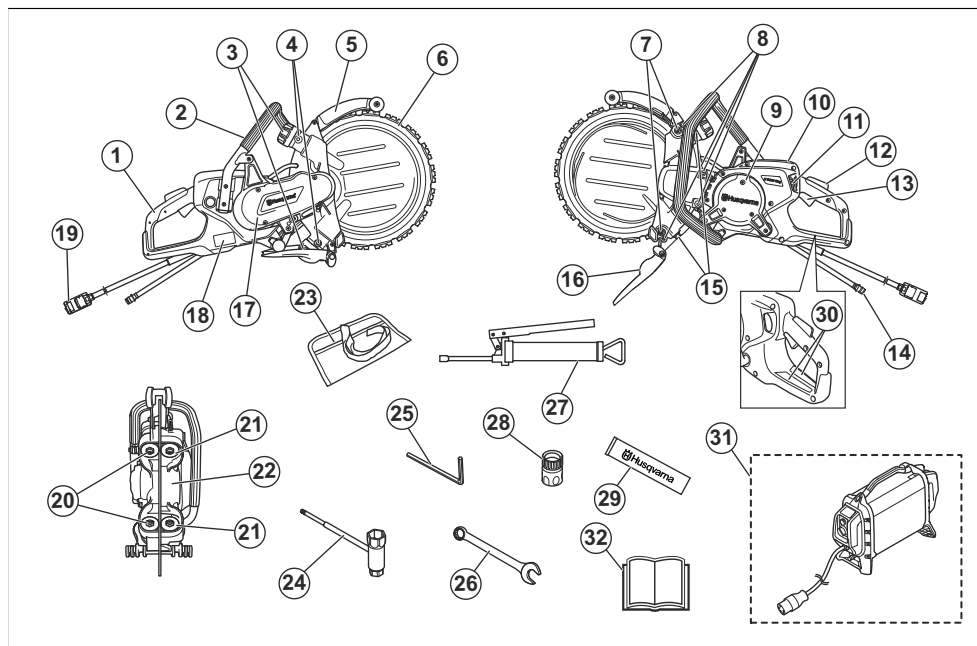

- | | |
|-------------------------------|--|
| 1. Uchwyt tylny | 6. Tarcza diamentowa (brak w zestawie) |
| 2. Uchwyt przedni | 7. Śruby regulacyjne |
| 3. Pokręto rolek prowadzących | 8. Śruby do osłony rolki oporowej |
| 4. Smarowniczki | 9. Klapki serwisowe |
| 5. Osłona tarczy | 10. Wyświetlacz |

11. Zawór wodny
12. Blokada włącznika zasilania
13. Manetka gazu
14. Podłączenie wody, wlot
15. Przeciwnaświetlki ramion rolki oporowej
16. Osłona przeciwrozpryskowa
17. Osłona paska
18. Tabliczka znamionowa
19. Podłączenie zasilacza elektrycznego
20. Rolki sterujące
21. Rolki oporowe
22. Koło napędowe
23. Torba z narzędziami
24. Klucz dwustronny
25. Klucz imbusowy, 6 mm
26. Klucz płaski, 19 mm
27. Smarownica
28. Połączenia wodne, Gardena®
29. Smar łożyskowy
30. Naklejki informacyjne i ostrzegawcze
31. Zasilacz elektryczny Husqvarna o wysokiej częstotliwości (wymagany, brak w zestawie)
32. Instrukcja obsługi

dokładnie przeczytać instrukcję obsługi i przed uruchomieniem urządzenia upewnić się, że wszystkie instrukcje zostały zrozumiane. Patrz *Odbicie na stronie 75*.



Należy sprawdzić, czy tarcza tnąca nie jest uszkodzona ani pęknięta.



Nie wolno używać okrągłych tarcz tnących.



Niniejszy produkt jest zgodny z obowiązującymi dyrektywami UE.



Oznaczenia dotyczące ochrony środowiska. Tego produktu ani opakowania nie można traktować jako odpady domowe. Należy poddawać je recyklingowi w punkcie zbiórki sprzętu elektrycznego i elektronicznego.

Symbole znajdujące się na produkcie



OSTRZEŻENIE: Produkt może spowodować poważne obrażenia ciała lub śmierć operatora lub innych osób. Należy zachować ostrożność i prawidłowo korzystać z produktu.



Przed użyciem produktu należy dokładnie i ze zrozumieniem przeczytać instrukcję obsługi.



Nosić zatwierdzony kask ochronny oraz środki ochrony słuchu, wzroku i dróg oddechowych. Patrz *Środki ochrony osobistej na stronie 67*.



Podczas cięcia powstaje pył. Wdychanie pyłu jest szkodliwe dla zdrowia. Stosować atestowane środki ochrony dróg oddechowych. Pamiętać o zapewnieniu dobrej wentylacji.



Iskry wytwarzane przez tarczę tnącą mogą spowodować zapłon paliwa, drewna, odzieży, suchej trawy lub innych materiałów łatwopalnych.



OSTRZEŻENIE! Wykonywanie nagłych oraz gwałtownych ruchów może być niebezpieczne i być przyczyną zagrażających życiu obrażeń. Należy

Uwaga: Pozostałe symbole/naklejki samoprzylepne umieszczone na produkcie dotyczą wymogów związanych z certyfikatami w niektórych krajach.

Tabliczka znamionowa



Wiersz 1: Marka, model (X, Y)

Wiersz 2: Identyfikator produktu

Wiersz 3: Nr seryjny z datą produkcji (Y, W, X): Rok, tydzień, nr porządkowy

Wiersz 4: Producent

Wiersz 5: Adres producenta

Wiersz 6: Moc wyjściowa, prędkość obrotowa tarczy tnącej (obr./min), wielkość tarczy tnącej

Wiersz 7: Kraj pochodzenia

Uszkodzenie produktu

Nie odpowiadamy za uszkodzenia naszego produktu, w przypadku gdy:

- produkt jest nieprawidłowo naprawiany.
- produkt jest naprawiany przy użyciu części nie pochodzących od producenta lub niezatwierdzonych przez producenta.

- produkt jest wyposażony w akcesoria nie pochodzące od producenta lub niezatwierdzone przez producenta.
- produkt nie jest naprawiany w autoryzowanym centrum serwisowym lub przez autoryzowaną placówkę.

Bezpieczeństwo

Definicje dotyczące bezpieczeństwa

Ostrzeżenia, uwagi i informacje są używane do zwrócenia uwagi na szczególnie ważne sekcje instrukcji obsługi.



OSTRZEŻENIE: Jest używane, gdy istnieje ryzyko poważnych obrażeń, śmierci operatora lub uszkodzenia otoczenia w wyniku nieprzestrzegania instrukcji obsługi.



UWAGA: Jest używane, gdy istnieje ryzyko uszkodzenia materiałów lub urządzenia w wyniku nieprzestrzegania instrukcji obsługi.

Uwaga: Stosuje się, aby przekazać więcej informacji, które są przydatne w danej sytuacji.

Ostrzeżenia dotyczące bezpieczeństwa dla narzędzi elektrycznych



OSTRZEŻENIE: Zapoznać się ze wszystkimi ostrzeżeniami dotyczącymi bezpieczeństwa, zasadami, ilustracjami i specyfikacjami dołączonymi do tego narzędzia. Niezastosowanie się do wszystkich poniższych instrukcji może spowodować porażenie prądem, pożar lub poważne obrażenia.

Zachowaj wszystkie ostrzeżenia i instrukcje do korzystania z nich w przyszłości. Termin „elektronarzędzie” używany w ostrzeżeniach dotyczy narzędzia zasilanego prądem z sieci elektrycznej (przewodowego) lub narzędzia zasilanego z akumulatora (bezprowadowego).

Bezpieczeństwo miejsca pracy

- **Miejsce pracy powinno być czyste i dobrze oświetlone.** Obszary zaciemnione i takie, w których panuje nieład, mogą powodować wypadki.
- **Nie należy używać narzędzi elektrycznych w atmosferze wybuchowej, takiej jak w przypadku**

obecności cieczy palnych, gazów lub pyłów.

Narzędzia elektryczne tworzą iskry, które mogą zapalić pył lub opary.

- **Podczas pracy z użyciem narzędzia elektrycznego należy trzymać dzieci i osoby przechodzące z daleka.** W razie odwrócenia uwagi można utracić kontrolę nad urządzeniem.

Bezpieczeństwo elektryczne

- **Wtyczki narzędzi elektrycznych muszą odpowiadać gniazdom. Zabrania się dokonywania przeróbek wtyczki.** Nieprzerobione wtyczki i dopasowane gniazdko pozwalają zredukować ryzyko porażenia prądem.
- **Należy unikać kontaktu ciała z powierzchniami uziemionymi, takimi jak rury, grzejniki, kuchenki i lodówki.** Uziemienie ciała powoduje zwiększenie ryzyka porażenia prądem.
- **Nie należy wystawiać narzędzi elektrycznych na działanie deszczu lub wilgoci.** Woda, która przedostanie się do narzędzia elektrycznego zwiększy ryzyko porażenia elektrycznego.
- **Nie niszczyć przewodu.** Nigdy nie korzystać z przewodu do przenoszenia, ciągnięcia lub odłączania narzędzia zasilanego. Przewód należy utrzymywać z dala od źródeł ciepła, olejów, ostrych krawędzi lub ruchomych części. Uszkodzone lub splecione kable zwiększają zagrożenie porażenia prądem.
- **Używając narzędzia elektrycznego na zewnątrz budynków, należy stosować przedłużacz odpowiedni dla zastosowania na zewnątrz.** Stosowanie przewodu przeznaczanego do użytku na zewnątrz budynków pozwala ograniczyć ryzyko porażenia prądem.
- **Jeśli nieuniknione jest użycie narzędzia w warunkach dużej wilgotności, należy zastosować zasilanie chronione wyłącznikiem różnicowo-prądowym (RCD).** Korzystanie z wyłącznika różnicowo-prądowego zmniejsza ryzyko porażenia prądem.



UWAGA: Nie należy myć maszyny wodą pod ciśnieniem, ponieważ może ona dostać się do układu elektrycznego lub silnika i spowodować uszkodzenie maszyny lub zwarcie.

Bezpieczeństwo osób

- **Używając narzędzi elektrycznych, należy zachować skupienie, obserwować wykonywane czynności i kierować się zdrowym rozsądkiem. Nie należy używać narzędzi elektrycznych, kiedy użytkownik jest zmęczony lub pod wpływem działania narkotyków, alkoholu lub leków.** Chwila nieuwagi podczas obsługi narzędzia elektrycznego może doprowadzić do poważnych obrażeń.
- **Stosować środki ochrony osobistej. Należy zawsze stosować środki ochrony wzroku.** Sprzęt ochronny, taki jak maski, antypoślizgowe buty robocze, kask lub środki ochrony słuchu stosowane w odpowiednich warunkach pozwalają obniżyć ryzyko odniesienia obrażeń.
- **Należy zapobiec niezamierzonemu rozruchowi. Przed podłączeniem do źródła zasilania i/lub baterii, podnoszenia lub przenoszenia narzędzia, należy upewnić się, że przełącznik jest w pozycji WYŁ.** Przenoszenie narzędzia zasilanego z palcem na przełączniku lub wystawianie włączzonego narzędzia na działanie energii elektrycznej może prowadzić do wypadków.
- **Przed włączeniem narzędzia elektrycznego należy usunąć wszelkie klucze.** Klucz pozostawiony przy części wirującej narzędzia może spowodować obrażenia ciała.
- **Nie należy przeceniać swoich możliwości. Stać na stabilnym podłożu i zachować równowagę.** Pozwoli to zachować lepszą kontrolę nad narzędziem elektrycznym w nieoczekiwanych sytuacjach.
- **Należy odpowiednio się ubierać. Nie należy zakładać luźnych ubrań i nosić biżuterii. Włosy, ubranie i rękawiczki należy trzymać z dala od elementów ruchomych.** Luźna odzież, biżuteria lub długie włosy mogą zostać wciągnięte przez ruchome części.
- **Jeśli dołączone jest wyposażenie służące do podłączenia urządzeń odprowadzających i gromadzących pył, należy zadbać o jego podłączenie i właściwie używanie.** Stosowanie urządzeń odprowadzających pył może ograniczyć zagrożenia związane z obecnością pyłu.
- **Częste używanie urządzeń nie zwalnia operatora z obowiązku zachowania czujności i przestrzegania zasad bezpieczeństwa podczas korzystania z produktu.** Nerozważne działanie może doprowadzić do poważnych obrażeń w ułamku sekundy.
- **Poziomy wibracji występujące podczas pracy, mogą różnić się od wartości zadeklarowanych, co jest zależne od sposobu używania narzędzia.** Operatorzy powinni zidentyfikować zagrożenia oraz zastosować środki ochrony osobistej tak, aby uzyskać odpowiednią ochronę (należy wziąć pod uwagę cały cykl operacyjny np. także czas, gdy urządzenie jest wyłączone lub pracuje na wolnych obrotach).

- **Zachować bezpieczną odległość od tarcz tnących, gdy silnik jest w ruchu.**

Użytkowanie i konserwacja narzędzia elektrycznego

- **Nie należy wysilać nadmiernie narzędzia. Używać narzędzia elektrycznego dopasowanego do zastosowania.** Właściwe narzędzie zasilane pozwoli lepiej i bezpieczniejszym wykonać pracę, do której zostało przeznaczone.
- **Nie należy używać narzędzia elektrycznego, jeśli przełącznik nie może go włączyć lub wyłączyć.** Jeśli narzędzie zasilane nie może być kontrolowane za pomocą wyłącznika, jest ono niebezpieczne i musi być oddane do naprawy.
- **Przed dokonaniem jakichkolwiek regulacji, zmianą oprzyrządowania lub przechowywaniem narzędzi, należy odłączyć wtyczkę od źródła zasilania i/lub akumulator.** Takie działanie zapobiegawcze redukuje ryzyko przypadkowego uruchomienia narzędzia.
- **Należy przechowywać nieużywane narzędzia elektryczne poza zasięgiem dzieci i nie pozwalać osobom nie zaznajomionym z narzędziami elektrycznymi lub niniejszymi instrukcjami ich obsługiwać.** Narzędzia zasilane są niebezpieczne w rękach nieprzeszkolonych użytkowników.
- **Konserwacja narzędzi elektrycznych. Należy sprawdzić ustawienie w osi elementów mocujących lub ruchomych, uszkodzenia części i inne warunki, które mogą mieć wpływ na działanie narzędzia elektrycznego. W przypadku uszkodzenia narzędzie zasilane należy naprawić przed użyciem.** Wiele wypadków spowodowanych jest przez niewłaściwą konserwację narzędzi elektrycznych.
- **Narzędzia tnące należy utrzymywać w stanie naostrzonym i czystym.** Właściwie konserwowane narzędzia tnące, z ostrymi krawędziami tnącymi dają mniejsze prawdopodobieństwo zacinania i łatwiej je kontrolować.
- **Narzędzia elektryczne, oprzyrządowanie i końcówki powinny być używane zgodnie z niniejszymi instrukcjami, biorąc pod uwagę warunki robocze oraz zadanie, jakie należy wykonać.** Korzystanie z narzędzia zasilanego do zadań innych, niż te, do których jest przeznaczone, może być niebezpieczne.
- **Utrzymywać uchwyty i powierzchnie do chwytania w stanie suchym, czystym oraz wolnym od smaru i oleju.** Śliskie uchwyty i powierzchnie do chwytania nie pozwalają na bezpieczną obsługę i kontrolę narzędzia w nieoczekiwanych sytuacjach.
- **Pod żadnym pozorem nie modyfikować oryginalnej konstrukcji maszyny bez zgody producenta.** Należy używać wyłącznie oryginalnych części zamiennych. Niedozwolone modyfikacje i/lub akcesoria mogą doprowadzić do poważnych obrażeń ciała lub śmierci operatora lub innych osób.
- **Upewnić się, czy w miejscu cięcia nie przechodzą rury lub przewody elektryczne.**

- **Zawsze należy sprawdzić i zaznaczyć przebieg rur gazowych.** Cięcie w pobliżu rur gazowych zawsze wiąże się z niebezpieczeństwem. Podczas cięcia w warunkach zagrożenia wybuchem, należy upewnić się, że nie powstają iskry. Należy wykonywać pracę z pełną koncentracją na zadaniu. Brak ostrożności może doprowadzić do ciężkich obrażeń ciała lub śmierci.

Serwis

- **Narzędzie zasilane należy przekazać do wykwalifikowanego personelu serwisowego w celu naprawy z użyciem identycznych części zamiennych.** Zapewni to bezpieczną pracę narzędzia elektrycznego.
- **Pod żadnym pozorem nie należy serwisować uszkodzonych akumulatorów.** Serwisowanie akumulatorów powinno być wykonywane wyłącznie przez producenta lub autoryzowany serwis.

Ostrzeżenie dotyczące bezpieczeństwa maszyny do cięcia

- **Ostrona dostarczana z narzędziem musi być odpowiednio przymocowana do narzędzia i ustawiona w sposób zapewniający maksymalne bezpieczeństwo, tak aby operator był narażony na kontakt z jak najmniejszą częścią tarczy. Operator i osoby postronne powinny przebywać z dala od płaszczyzny pracy tarczy tnącej.** Ostrona pomaga chronić operatora przed odlamanymi fragmentami tarczy i przypadkowym zetknięciem z tarczą.
- **Należy używać wyłącznie wzmocnionych lub diamentowych tarczy tnących.** Sama możliwość podłączenia elementu do narzędzia nie daje gwarancji bezpiecznej obsługi.
- **Prędkość znamionowa akcesoriów musi być równa przynajmniej maksymalnej prędkości narzędzia.** Akcesoria działające z większą prędkością niż prędkość znamionowa mogą ulec uszkodzeniu i pęknięciu na kawałki.
- **Tarcze należy stosować tylko w sposób zgodny z zaleceniami. Nie należy na przykład szlifować za pomocą bocznej ściany tarczy tnącej.** Tarcze ścierne są przeznaczone do szlifowania obrysowego, dlatego siły boczne mogą doprowadzić do pęknięcia tych tarczy na kawałki.
- **Należy zawsze używać nieuszkodzonych kołnierzy tarczy o średnicy odpowiedniej dla wybranej tarczy.** Odpowiednio dobrane kołnierze zapewniają stabilne mocowanie tarczy, ograniczając tym samym możliwość ich uszkodzenia.
- **Nie używać zużytych wzmocnianych kół z większych urządzeń elektrycznych.** Koła przeznaczone do większych narzędzi nie są przystosowane do pracy przy wysokich prędkościach małego urządzenia i mogą pęknąć.
- **Średnica zewnętrzna i grubość akcesoriów musi mieścić się w zakresie wartości znamionowej narzędzia.** Nieprawidłowy rozmiar akcesoriów

uniemożliwia dobranie odpowiednich osłon i prawidłowe sterowanie.

- **Średnica robocza tarczy i kołnierzy musi odpowiadać średnicy trzpienia obrotowego narzędzia.** Tarcze i kołnierze z otworami, które nie odpowiadają elementom mocującym narzędzia, nie będą odpowiednio wyważone, będą nadmiernie drgały i mogą doprowadzić do utraty kontroli nad narzędziem.
- **Nie używać uszkodzonych tarcz tnących. Przed rozpoczęciem pracy należy sprawdzić, czy tarcze tnące nie są wyszczerbione lub pęknięte.** W przypadku upuszczenia urządzenia lub tarczy należy sprawdzić, czy nie doszło do uszkodzeń lub zamontować nieuszkodzoną tarczę. Po oględzinach i montażu tarczy tnącej należy ustawić się, i osoby postronne, z dala od płaszczyzny pracy tarczy tnącej i uruchomić urządzenie z maksymalną prędkością, bez obciążenia, na jedną minutę. Uszkodzona tarcza tnąca zazwyczaj rozpada się po takim czasie.
- **Stosować środki ochrony osobistej. W zależności od zastosowania należy stosować osłonę twarzy, gogle ochronne lub okulary ochronne. Jeżeli wymagają tego warunki, należy nosić maskę przeciwpyłową, ochronniki słuchu, rękawice i fartuch warsztatowy zapewniające ochronę przed małymi cząsteczkami roboczymi.** Środki ochrony oczu muszą zapewniać odpowiednią ochronę przed odłamkami powstającymi podczas różnych operacji. Maskę przeciwpyłową i maskę oddechową muszą zapewniać odfiltrowanie drobin powstających podczas operacji. Długotrwała ekspozycja na bardzo intensywny hałas może doprowadzić do utraty słuchu.
- **Osoby postronne powinny przebywać w bezpiecznej odległości od miejsca pracy. Każda osoba wkraczająca w miejsce pracy musi nosić środki ochrony słuchu.** Fragmenty obrabianego przedmiotu lub uszkodzona tarcza mogą spowodować obrażenia poza miejscem pracy.
- **W sytuacjach, gdy narzędzie tnące może stykać się z niewidocznymi przewodami należy trzymać je wyłącznie za izolowaną powierzchnię uchwytu.** Jeśli elementy tnące zetkną się z przewodem pod napięciem, mogą wywołać przepływ prądu przez nieosłonięte metalowe części narzędzia elektrycznego, co może prowadzić do porażenia operatora.
- **Umieścić żyłkę z dala od obracającego się akcesorium.** W przypadku utraty kontroli żyłka może zostać przecięta lub naderwana, a dłoń lub ramię może wciągnąć obracająca się tarcza.
- **Nigdy nie należy odkładać urządzenia przed jego całkowitym zatrzymaniem się.** Obracająca się tarcza może zahaczyć o obrabianą powierzchnię i spowodować utratę kontroli nad narzędziem.
- **Nie uruchamiać narzędzia trzymanego z boku.** Przypadkowe zetknięcie z obracającym się urządzeniem może spowodować zahaczenie odzieży i przyciągnięcie narzędzia w kierunku ciała.

- **Należy regularnie czyścić otwory wentylacyjne urządzenia.** Wentylator silnika wyciąga kurz znajdujący się wewnątrz obudowy; zbyt duża ilość nagromadzonego pyłu metalowego może grozić porażeniem prądem.
- **Nie używać narzędzi w pobliżu materiałów łatwopalnych.** Iskry mogą doprowadzić do zapłonu takich substancji.

Odbicie i związane z nim ostrzeżenia

- **Odbicie to gwałtowna reakcja na zatrzaśnięcie lub zaklinowanie obracającej się tarczy.** Zatrzaśnięcie lub zakleszczenie powoduje gwałtowne zatrzymanie obracającej się tarczy, które z kolei powoduje nagłe wychylenie narzędzia w kierunku przeciwnym do kierunku obrotów tarczy w miejscu jej zamocowania.
- **Na przykład, jeśli tarcza ścierna zaklinuje się lub zatrzaśnie w obrabianym elemencie, krawędź tarczy, która wnika w punkt cięcia, może zagłębić się w powierzchni materiału, powodując jednocześnie wypchnięcie lub odbicie tarczy.** Tarcza może zostać wypchnięta do przodu lub w kierunku przeciwnym od operatora, w zależności od kierunku ruchu tarczy w chwili zakleszczenia. W takim przypadku może również dojść do rozerwania tarczy ścierniej.
- **Odbicie jest efektem złego używania narzędzia i/lub niewłaściwych procedur obsługi lub warunków i można go uniknąć, stosując się do poniższych zaleceń.**
- **Należy mocno trzymać narzędzie oraz ustawić siebie i ramię w taki sposób, aby móc przeciwstawić się sile odbicia.** Należy zawsze używać dodatkowego uchwytu, o ile jest w zestawie, aby zapewnić maksymalną kontrolę nad odbiciem lub momentem obrotowym występującym podczas rozpoczęcia operacji. Operator jest w stanie kontrolować moment obrotowy i siłę odbicia pod warunkiem zastosowania odpowiednich środków zapobiegawczych.
- **Nigdy nie umieszczaj ręki w pobliżu obracającego się akcesorium.** Urządzenie może odbić w stronę ręki.
- **Nie ustawiaj się w jednej linii z obracającą się tarczą.** W chwili zakleszczenia odbicie spowoduje wyrzucenie narzędzia w kierunku przeciwnym do ruchu tarczy.
- **Należy zachować szczególną ostrożność podczas obrabiania narożników, ostrych krawędzi itp.** Unikaj kołysania i wciskania przyrządu w szczeliny. Narożniki, ostre krawędzie lub ruchy kołyszące mogą prowadzić do zakleszczenia obracającego się przyrządu i utraty kontroli nad nim lub odbicia.
- **Nie wolno doczepiać łańcucha do pilarki, ostrza od wyrzynarki, segmentowej tarczy diamentowej o szczelinie peryferyjnej większej niż 10 mm ani ząbkowanej tarczy tnącej.** Tego rodzaju osprzęt powoduje odbicie i utratę kontroli.
- **Nie „zakleszczaj” tarczy ani nie wywieraj nadmiernego nacisku.** Nie próbować wykonywać cięcia o zbyt dużej głębokości. Nadmierne naprężenie tarczy zwiększa jej obciążenie

i podatność na skręcanie lub wyginanie w wycięciu oraz może prowadzić do odbicia lub uszkodzenia tarczy.

- **W przypadku zakleszczenia lub przerwania cięcia z jakiegokolwiek powodu należy wyłączyć narzędzie i poczekać do całkowitego zatrzymania tarczy, nie poruszając nim.** Nie wyjmować tarczy z rzazu, gdy jest ona w ruchu, ponieważ istnieje ryzyko odbicia. Należy przeprowadzić badanie i podjąć działania naprawcze w celu wyeliminowania przyczyny zakleszczenia tarczy.
- **Nie wznawiaj cięcia obrabianego elementu.** Poczekać aż tarcza osiągnie pełną prędkość i ostrożnie przyłożyć ją do rzazu. Może dojść do zakleszczenia, podbicia lub odbicia tarczy w przypadku wznowienia pracy narzędzia w obrabianym elemencie.
- **Stosować podpory paneli lub ponadmiarowych elementów obrabianych w celu zminimalizowania ryzyka zacięcia i odbicia tarczy.** Duże przedmioty obrabiane zwykle uginają się pod swoim ciężarem. Należy umieścić podpory pod obrabianym elementem w pobliżu linii cięcia i blisko krawędzi elementu po obu stronach tarczy.
- **Należy zachować szczególną ostrożność podczas wycinania otworów w ścianach lub innych płaskich powierzchniach.** Wystająca tarcza może przeciąć rury z gazem lub wodą, przewody elektryczne itp., co spowoduje odbicie.

Ogólne zasady bezpieczeństwa



OSTRZEŻENIE: Przed rozpoczęciem użytkowania produktu przeczytać następujące ostrzeżenia.

- Pilarka może okazać się niebezpiecznym narzędziem. Nieprawidłowe lub nieuważne posługiwanie się nią może być przyczyną poważnych obrażeń lub śmierci. Dlatego bardzo ważne jest, aby dokładnie i ze zrozumieniem zapoznać się z treścią niniejszej instrukcji. Zaleca się, aby osoby mające obsługiwać produkt po raz pierwszy odbyły praktyczne szkolenie przed jego użyciem.
- Nie należy dokonywać modyfikacji produktu. Niezatwierdzone przez producenta akcesoria i modyfikacje maszyny mogą spowodować poważne obrażenia lub śmierć.
- Nie używać produktu, jeśli możliwe jest, że inne osoby dokonały jego modyfikacji.
- Należy zawsze używać oryginalnych akcesoriów i części zamiennych. Niezatwierdzone przez producenta akcesoria i modyfikacje maszyny mogą spowodować poważne obrażenia lub śmierć.
- Utrzymywać produkt czystym. Upewnić się, że można łatwo odczytać oznaczenia i naklejki.
- Nigdy nie pozwalać dzieciom ani innym, nieprzeszkolonym osobom na użytkowanie lub serwisowanie urządzenia.

- Nie pozwalać używać maszyny jakimkolwiek osobom, które nie zapoznały się i nie zrozumiały zawartości instrukcji obsługi.
- Produkt mogą obsługiwać wyłącznie osoby upoważnione.
- Podczas pracy urządzenie niniejsze wytwarza pole elektro-magnetyczne. W pewnych okolicznościach pole to może zakłócać pracę aktywnych lub pasywnych implantów medycznych. Przed przystąpieniem do pracy z maszyną w celu ograniczenia ryzyka poważnych lub śmiertelnych obrażeń, osoby posiadające implanty medyczne powinny skonsultować się z lekarzem oraz ich producentem.
- Informacje zawarte w niniejszej instrukcji obsługi nigdy nie zastępują profesjonalnej umiejętności i doświadczenia. W sytuacji, która może stwarzać zagrożenie, należy przerwać pracę i zwrócić się o pomoc do profesjonalisty. Należy zwrócić się do punktu serwisowego. Nie podejmować się prac przekraczających kwalifikacje.

Instrukcje bezpieczeństwa dotyczące obsługi



OSTRZEŻENIE: Przed rozpoczęciem użytkowania produktu przeczytać następujące ostrzeżenia.

- Przed przystąpieniem do pracy przecinarką należy zapoznać się z przyczynami i skutkami odbicia oraz ze sposobami ich zapobiegania. Patrz *Odbicie na stronie 75*.
- Przeprowadzać kontrole bezpieczeństwa oraz prace konserwacyjne i serwisowe, które są podane w niniejszej instrukcji obsługi. Część prac konserwacyjnych i serwisowych musi zostać wykonana przez autoryzowany warsztat serwisowy. Patrz *Instrukcje bezpieczeństwa dotyczące konserwacji na stronie 71*.
- Nie stosować uszkodzonego produktu.
- Osoba, która jest zmęczona, chora lub pod wpływem alkoholu, narkotyków lub lekarstw nie może obsługiwać urządzenia. Wymienione warunki mogą negatywnie wpływać na wzrok, zdolność oceny sytuacji i panowanie nad wykonywanymi ruchami.
- Nie uruchamiaj przecinarki bez zamontowanego paska i osłony paska. Sprzęgło może się zerwać i spowodować poważne obrażenia ciała.
- Iskry z tarczy tnącej mogą doprowadzić do zapalenia materiałów palnych, takich jak benzyna, drewno, ubrania i suche szkło.
- Nie obcinać materiałów azbestowych.

Środki ochrony osobistej



OSTRZEŻENIE: Przed rozpoczęciem użytkowania produktu zapoznaj się z poniższymi ostrzeżeniami.

- Stosować zatwierdzone środki ochrony osobistej podczas pracy. Środki ochrony osobistej nie eliminują ryzyka odniesienia obrażeń, natomiast ograniczają ich rozmiar w razie zaistnienia wypadku. Poprosić swojego dealera serwisującego o pomoc w wyborze środków ochrony osobistej.
- Stosować atestowany kask ochronny.
- Stosować atestowane ochronniki słuchu. Długotrwale przebywanie w hałasie może doprowadzić do trwałej utraty słuchu. Mając założone ochronniki słuchu, należy zawsze być szczególnie uważnym na sygnały i komunikaty ostrzegawcze. Zdejmować ochronniki słuchu zaraz po wyłączeniu silnika.
- Stosować zatwierdzone środki ochrony oczu, aby ograniczyć ryzyko obrażeń przez odrzucane cząstki. Używając maski ochronnej twarzy, należy mieć na sobie także zatwierdzone okulary ochronne. Za zatwierdzone okulary ochronne uważane są takie, które są zgodne z normami ANSI Z87.1 dla USA lub EN 166 dla krajów UE. Maski ochronna twarzy musi być zgodna z normą EN 1731.
- Nosić solidne rękawice ochronne.
- Stosować atestowane środki ochrony dróg oddechowych. Używanie urządzeń takich jak przecinarki, szlifierki, wiertnice, które piaskują lub formują materiał może spowodować występowanie pyłów i oparów zawierających szkodliwe środki chemiczne. Sprawdzić charakter materiału, który ma być obrabiany i używać odpowiedniej maski przeciwpyłowej.
- Dopasowana, mocna i wygodna odzież robocza, zapewniająca pełną swobodę ruchów. Podczas procesu cięcia powstają iskry, które mogą spowodować zapalenie się ubrań. Firma Husqvarna zaleca stosowanie ubrań z bawełny z wykończeniem trudnopalnym lub grubego dżinsu. Nie należy nosić ubrań z materiałów typu nylon, poliester czy sztuczny jedwab. W razie zapalenia się materiał taki może stopić się i przywrzeć do skóry. Nie zakładać szortów.
- Używać obuwia wysokiego z podnoskami stalowymi i podeszwami przeciwpoślizgowymi.

- Apteczka pierwszej pomocy powinna znajdować się zawsze w pobliżu.

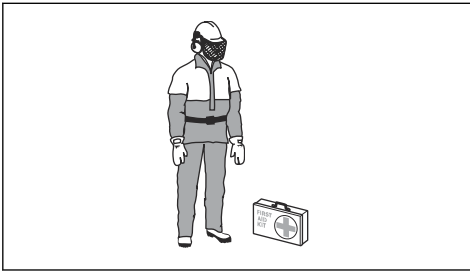

- Z tarczy tnącej mogą wydobywać się iskry. Podczas pracy zawsze powinny być dostępne środki gaśnicze.

Zasady bezpieczeństwa związane z emisją drgań



OSTRZEŻENIE: Przed rozpoczęciem użytkowania produktu przeczytać następujące ostrzeżenia.

- Podczas pracy urządzenia wibracje są przenoszone z produktu na ciało operatora. Regularna i częsta obsługa produktu może spowodować obrażenia ciała operatora lub zwiększyć ich poziom. Urazy mogą wystąpić w palcach, dłoniach, nadgarstkach, ramionach, barkach i/lub nerwach, dopływach krwi lub w innych częściach ciała. Urazy mogą być poważne i/lub trwałe i mogą rosnać stopniowo w ciągu tygodni, miesięcy lub lat. Możliwe obrażenia obejmują uszkodzenie układu krążenia krwi, układu nerwowego, stawów i innych struktur ciała.
- Objawy mogą wystąpić podczas użytkowania produktu lub w innych sytuacjach. W przypadku wystąpienia objawów i kontynuacji pracy z produktem objawy mogą się nasilić lub stać się trwałe. W przypadku wystąpienia tych lub innych objawów należy uzyskać pomoc medyczną:
 - Drętwienie, utrata czucia, mrowienie, kłucie, ból, pieczenie, pulsujący ból, sztywność, niezdarność, utrata siły, zmiana koloru skóry lub jej stanu.
- Objawy mogą się nasilać w niskich temperaturach. Podczas pracy w niskich temperaturach należy używać ciepłej odzieży i chronić ręce przed zimnem i wilgocią.
- W celu utrzymania prawidłowego poziomu drgań należy przeprowadzać czynności konserwacyjne i obsługiwać urządzenie zgodnie z opisem zamieszczonym w instrukcji obsługi.
- Produkt jest wyposażony w system tłumienia drgań, który zmniejsza drgania przenoszone z uchwytów na operatora. Pozwól, aby urządzenie wykonało pracę. Nie należy popychać produktu na siłę. Trzymać urządzenie delikatnie za uchwyty, ale

upewnić się, że produkt jest sterowany i obsługiwany w bezpieczny sposób. Nie wciskać uchwytów do ograniczników końcowych bardziej, niż jest to konieczne.

- Trzymać ręce wyłącznie na uchwycie lub na uchwytach. Trzymać wszystkie inne części ciała z dala od urządzenia.
- W przypadku wystąpienia silnych drgań należy natychmiast wyłączyć urządzenie. Zanim przyczyna zwiększonych wibracji nie zostanie usunięta nie należy kontynuować pracy.
- Cięcie granitu lub twardego betonu powoduje większe drgania produktu niż cięcie miękkiego betonu. Tępy, wadliwy, niewłaściwy lub nieprawidłowo naostrzony osprzęt tnący zwiększa poziom drgań

Zespoły zabezpieczające na produkcie



OSTRZEŻENIE: Przed rozpoczęciem użytkowania produktu przeczytać następujące ostrzeżenia.

- Nie używać produktu z urządzeniami zabezpieczającymi, które są uszkodzone lub nie działają prawidłowo.
- Regularnie przeprowadzać kontrole urządzeń zabezpieczających. Jeśli urządzenia zabezpieczające są uszkodzone lub nie działają prawidłowo, należy skontaktować się z zatwierdzonym warsztatem obsługi technicznej Husqvarna.
- Nie należy modyfikować urządzeń zabezpieczających.
- Nie wolno używać urządzenia, jeśli płyty ochronne, osłony ochronne, wyłączniki bezpieczeństwa i inne urządzenia zabezpieczające są uszkodzone lub nie są zamontowane.

Blokada manetki gazu i zawór włączający/wyłączający dopływ wody (ON/OFF)

Blokada manetki gazu zabezpiecza przed przypadkowym włączeniem zasilania i umożliwia

regulację zaworu włączającego/wyłączającego dopływ wody (ON/OFF).

Po chwyceniu uchwyty całą dłońią i naciśnięciu blokady manetki gazu (A), włącznik zasilania (B) zostanie zwolniony i otworzy się zawór wodny.

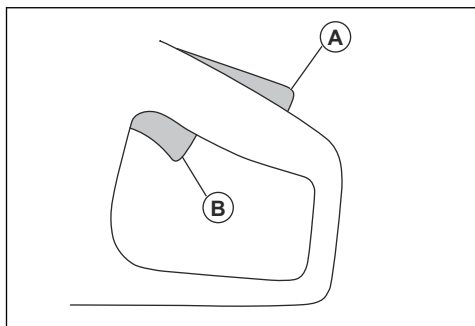

Po zwolnieniu uchwyty manetka gazu i blokada manetki gazu powrócą do swoich pozycji wyjściowych. Ta funkcja blokuje manetkę gazu i zatrzymuje produkt. Zawór wodny powraca do położenia zamknięcia.

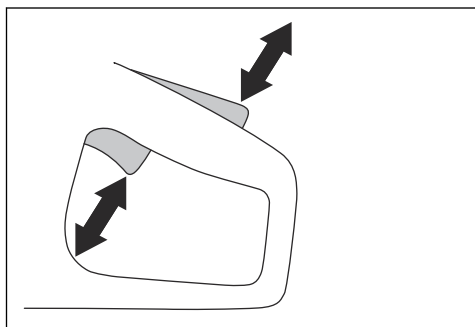

Sprawdzanie blokady manetki gazu

1. Sprawdzić, czy manetka gazu jest zablokowana w położeniu biegu jałowego podczas zwalniania blokady manetki gazu.

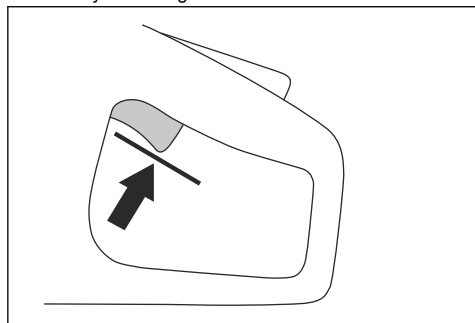

2. Popchnąć blokadę manetki gazu i sprawdzić, czy po zwolnieniu powraca ona do swojego położenia.

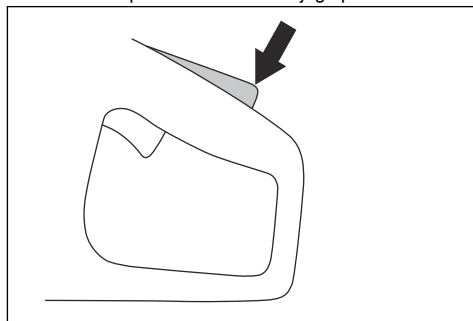

3. Upewnić się, że manetka gazu i jej blokada poruszają się płynnie, a sprężyny powrotne działają prawidłowo.

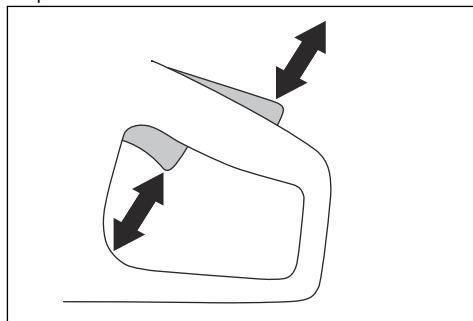

4. Włączyć urządzenie i ustawić na pełne obroty. Patrz *Uruchamianie produktu na stronie 80*.

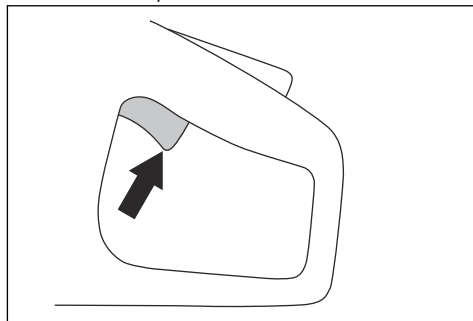

5. Zwolnić manetkę gazu i sprawdzić, czy tarcza tnąca się zatrzymuje w ciągu mniej niż 10 sekund i pozostaje w bezruchu.

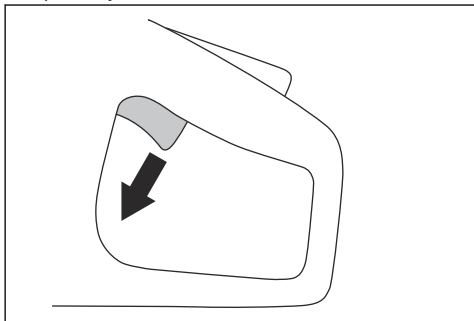

X-Halt

Uwaga: Funkcja X-Halt jest zgodna wyłącznie z PP 70 i PP 8.

Funkcja X-Halt jest elektronicznym układem hamulcowym, który włącza się w przypadku wystąpienia odbicia. Funkcja nie może w pełni zapobiec obrażeniom ciała w wyniku odbicia, ale zmniejsza ich ryzyko. Bezpieczna technika pracy jest niezbędna, aby zapobiec odbiciom i zmniejszyć ryzyko odniesienia obrażeń.

Funkcja X-Halt jest włączona zawsze, gdy włączone jest urządzenie.

Osłona tarczy



OSTRZEŻENIE: Przed uruchomieniem urządzenia sprawdzić, czy osłona tarczy jest prawidłowo przymocowana do urządzenia. Nie używać produktu, jeśli osłona tarczy jest uszkodzona lub pęknięta.

Osłona tarczy znajduje się powyżej tarczy tnącej. Osłona tarczy zapobiega obrażeniom ciała, jeśli części tarczy lub kawałki przecinanego materiału zostaną wyrzucone w kierunku operatora.

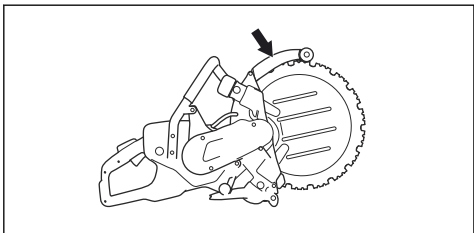

Sprawdzanie tarczy i osłony tarczy



OSTRZEŻENIE: Uszkodzona tarcza tnąca może zranić użytkownika.

1. Sprawdzić, czy tarcza tnąca jest prawidłowo zamocowana i nie ma śladów uszkodzenia.
2. Upewnić się, że osłona tarczy nie ma pęknięć ani uszkodzeń.
3. Wymienić osłonę tarczy, jeżeli jest uszkodzona. Więcej informacji można znaleźć w podręczniku warsztatowym produktu.

Osłona przeciwrozpryskowa

Osłona przeciwrozpryskowa zapewnia ochronę przed wodą wyrzucaną w kierunku operatora. Zapobiega również obrażeniom ciała w przypadku wyrzucania fragmentów ciętego materiału w kierunku operatora.

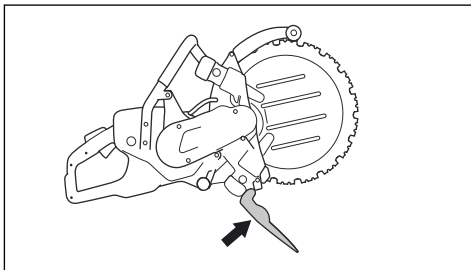

Sprawdzanie osłony przeciwrozpryskowej



OSTRZEŻENIE: Uszkodzona osłona przeciwrozpryskowa może zranić użytkownika.

1. Sprawdzić, czy osłona przeciwrozpryskowa jest prawidłowo zamocowana i nie ma śladów uszkodzenia.
2. Upewnić się, że osłona przeciwrozpryskowa nie ma pęknięć ani uszkodzeń.
3. Wymienić osłonę przeciwrozpryskową, jeżeli jest uszkodzona.

Uruchamianie i zabezpieczenie przeciążeniowe

Urządzenie jest wyposażone w elektroniczne sterowanie rozruchem i zabezpieczenie przeciążeniowe Elgard™.

Układ elektroniczny natychmiast zatrzymuje przepływ prądu, jeśli tarcza nie porusza się płynnie.

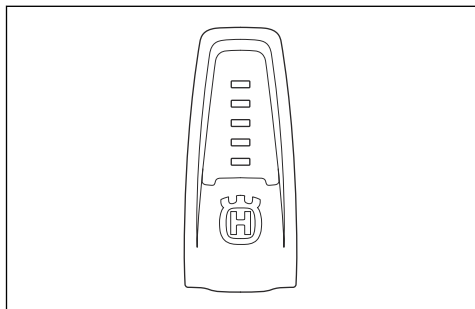

Objaśnienia dotyczące kontrolki znajdują się w tabeli, *Kontrolki na wyświetlaczu na stronie 81.*

System tłumienia drgań

Ten produkt jest wyposażony w system tłumienia drgań, którego zadaniem jest ograniczenie drgań do minimum i zapewnienie jak największego komfortu podczas pracy maszyną. System tłumienia drgań, w który wyposażony jest produkt, redukuje przenoszenie drgań z silnika/zespołu tnącego na uchwyty maszyny.

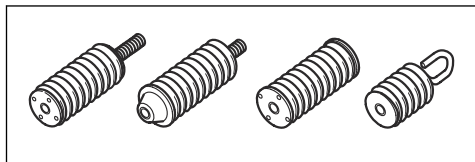

Sprawdzanie systemu tłumienia drgań



OSTRZEŻENIE: Upewnić się, że silnik jest wyłączony a wtyczka zasilania jest odłączona.

Montaż

Tarcze tnące



OSTRZEŻENIE: Zawsze używać rękawic ochronnych podczas obsługi łańcucha pilarki.



OSTRZEŻENIE: Tarcza tnąca może pęknąć i spowodować obrażenia operatora.



OSTRZEŻENIE: Przed użyciem tarczy tnącej należy sprawdzić, czy nie ma na niej pęknięć, zniekształceń lub czy nie jest niewyważona przed użyciem i bezpośrednio po uderzeniu

1. Sprawdzić, czy amortyzatory nie są pęknięte lub odkształcone. Wymienić elementy tłumiące drgania, jeśli są one uszkodzone.
2. Upewnić się, że elementy tłumiące drgania są prawidłowo przymocowane do silnika i uchwytów.

Instrukcje bezpieczeństwa dotyczące konserwacji



OSTRZEŻENIE: Przed rozpoczęciem użytkowania produktu przeczytać następujące ostrzeżenia.

- Upewnić się, że silnik jest wyłączony a wtyczka zasilania jest odłączona.
- Stosuj środki ochrony osobistej. Patrz *Środki ochrony osobistej na stronie 67.*
- W przypadku nieprawidłowo lub nieregularnie przeprowadzanej konserwacji wzrasta ryzyko obrażeń oraz uszkodzenia produktu.
- Konserwację należy przeprowadzać wyłącznie w sposób określony w instrukcji użytkownika. Zlecić autoryzowanemu warsztatowi obsługi technicznej wykonanie pozostałych czynności serwisowych.
- Należy dopilnować przeprowadzania regularnej konserwacji maszyny przez autoryzowany serwis Husqvarna.
- Wymienić uszkodzone, zużyte lub zniszczone części.
- Zawsze należy korzystać z oryginalnych akcesoriów.

w niezamierzony obiekt. Nie wolno używać uszkodzonego produktu. Po oględzinach i montażu tarczy tnącej należy ustawić siebie i osoby postronne z dala od płaszczyzny pracy tarczy tnącej i uruchomić urządzenie z maksymalną prędkością, bez obciążenia, na jedną minutę.



OSTRZEŻENIE: Producent tarczy tnącej podaje ostrzeżenia i zalecenia dotyczące używania tarczy i prawidłowego postępowania z nią. Te ostrzeżenia są dołączone do tarczy tnącej. Przeczytać instrukcje dostarczone wraz z tarczą tnącą i postępować zgodnie z nimi.

Tarcze diamentowe



OSTRZEŻENIE: Tarcze diamentowe znacznie się rozgrzewają podczas cięcia. Zbyt gorąca tarcza diamentowa ma słabą wydajność, może ulegać uszkodzeniom i stanowi zagrożenie dla bezpieczeństwa.



OSTRZEŻENIE: Nie używać tarcz diamentowych do cięcia materiałów z tworzywa sztucznego. Zbyt gorąca tarcza diamentowa może stopić tworzywo sztuczne, a przez to spowodować odbicie.

- Tarcze diamentowe mają stalowy rdzeń z segmentami wykonanymi z diamentów klasy przemysłowej.
- Tarcze diamentowe można stosować do cięcia muru, zbrojonego betonu i kamienia.
- Należy używać wyłącznie tarczy diamentowej przeznaczonej do ciętego materiału.
- Używaj wyłącznie ostrych tarcz diamentowych.
- Tarcze diamentowe mogą się stępić w przypadku stosowania nieprawidłowego nacisku podczas pracy lub cięcia materiałów, takich jak twardy beton zbrojony. Jeśli tępa tarcza diamentowa stanie się zbyt gorąca, może to spowodować poluzowanie się segmentów diamentowych.

Drgania tarczy tnącej



UWAGA: W przypadku użycia produktu ze zbyt dużą siłą tarcza tnąca może się nadmiernie rozgrzać, wygiąć i spowodować drgania. Używać produktu z mniejszą siłą. Jeśli drgania nadal występują, należy wymienić tarczę tnącą.

Tarcza pierścieniowa



OSTRZEŻENIE: Nie wolno dokonywać modyfikacji tarczy pierścieniowej. Modyfikacje mogą spowodować poważne obrażenia ciała. Aby uzyskać więcej informacji, należy skontaktować się ze swoim dealerem Husqvarna.

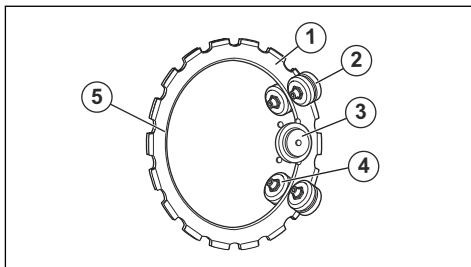

1. Tarcza tnąca
2. Rolki oporowe
3. Koło napędowe
4. Rolki sterujące
5. Krawędź wewnętrzna

Zakładanie tarczy tnącej

Uwaga: W celu uzyskania najlepszych rezultatów należy używać ostrej tarczy tnącej.

- Tarcze można ostrzyć poprzez cięcie nimi miękkiego materiału ściernego, np. piaskowca lub cegły.

Montaż tarczy tnącej



OSTRZEŻENIE: Upewnij się, że silnik jest wyłączony a wtyczka zasilania jest odłączona.



OSTRZEŻENIE: Zawsze używać rękawic ochronnych podczas obsługi łańcucha pilarki.



OSTRZEŻENIE: Nie należy nakładać nowych segmentów diamentowych tarczy na używany rdzeń tarczy tnącej. Używanie rdzeń tarczy tnącej może pęknąć lub rozprysnąć się i spowodować poważne obrażenia ciała operatora.



OSTRZEŻENIE: Należy sprawdzić, czy tarcza tnąca jest w dobrym stanie i nosi śladów uszkodzeń. Uszkodzona tarcza tnąca może się wyłamać i zranić operatora.

1. Wyczyścić powierzchnię tarczy tnącej.

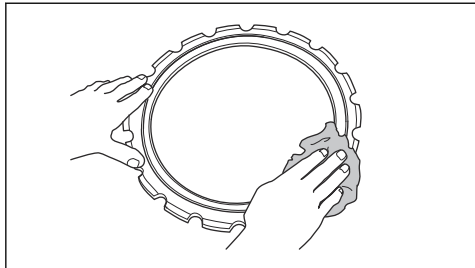

2. Odkręcić 2 nakrętki zabezpieczające na osłonie rolek oporowych.

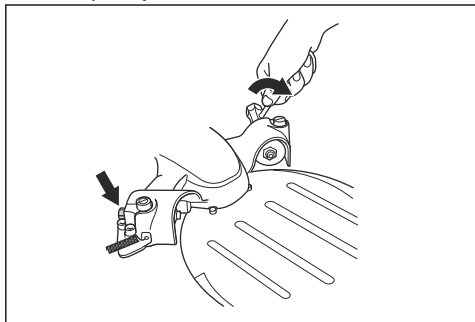

3. Poluzować 2 śruby regulacyjne.

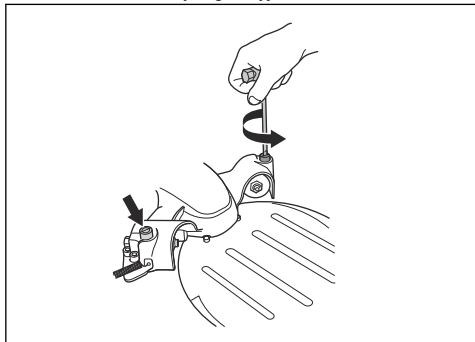

4. Zdemontować 2 pokrętła.

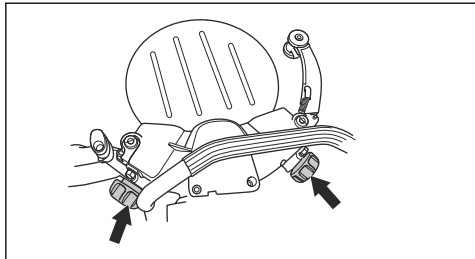

5. Wykręcić 4 śruby, które przytrzymują osłonę rolek oporowych za pomocą klucza imbusowego 6 mm.

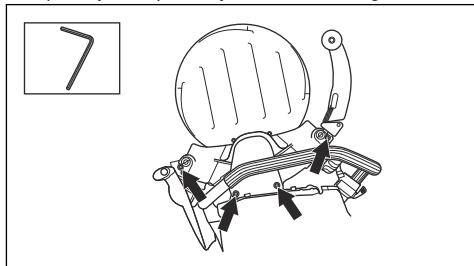

6. Zdjąć osłonę rolek oporowych.

7. Zamontować tarczę tnącą. Upewnić się, że wewnętrzna krawędź tarczy tnącej znajduje się w rowku koła napędowego. Upewnić się, że rolki prowadzące wchodzi w rowek (A) w tarczy tnącej. Patrz *Tarcza pierścieniowa na stronie 72*.

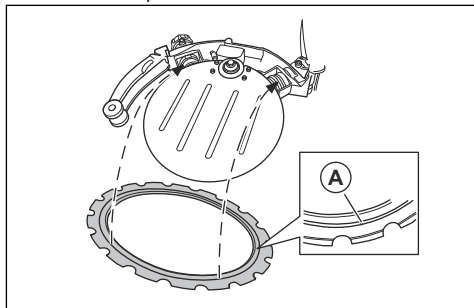

8. W razie potrzeby wsunąć rolki prowadzące na miejsce.

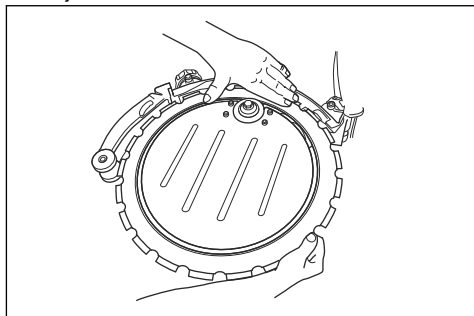

9. Zamontować osłonę rolek oporowych. Upewnić się, że kołnierze rolek prowadzących znajdują się w rowkach tarczy tnącej.

10. Dokręcić 4 śruby podtrzymujące osłonę rolek oporowych.

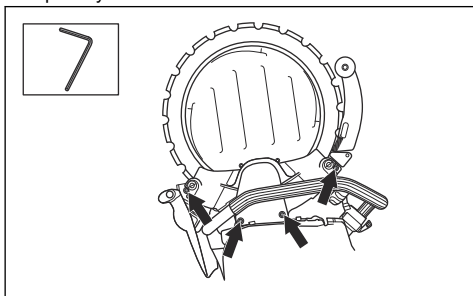

11. Obrócić tarczę tnącą ręcznie. Upewnić się, że rolki oporowe nie są oparte o tarczę tnącą.

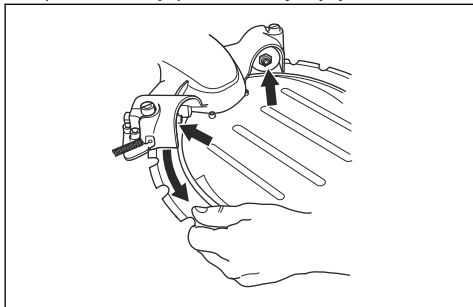

12. Ustawić urządzenie w pozycji pionowej.

13. Wyregulować 2 śruby regulacyjne, aż rolki oporowe dotkną tarczy tnącej.

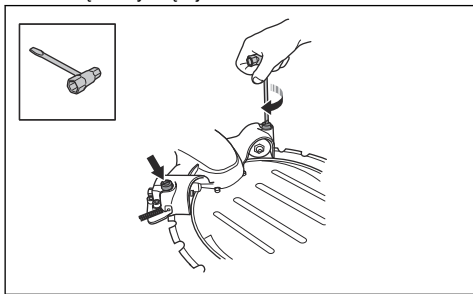

UWAGA: Nie należy regulować rolek oporowych, jeśli urządzenie jest położone na boku. Regulacja jest wtedy nieprawidłowa i może spowodować uszkodzenie tarczy tnącej.

14. Należy upewnić się, że można zatrzymać rolkę oporową za pomocą kciuka po obróceniu ostrza tnącego.

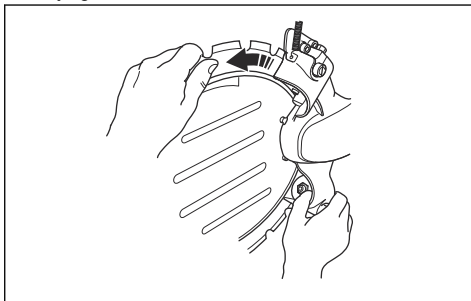

15. Dokręcić 2 nakrętki zabezpieczające na osłonie rolek oporowych.

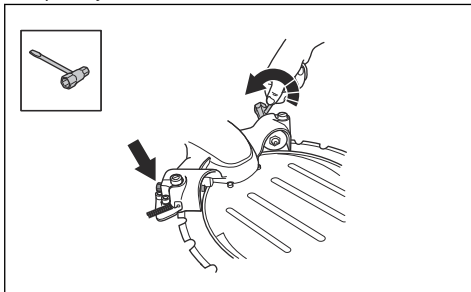

16. Należy upewnić się, że można zatrzymać rolkę oporową za pomocą kciuka po obróceniu ostrza tnącego.

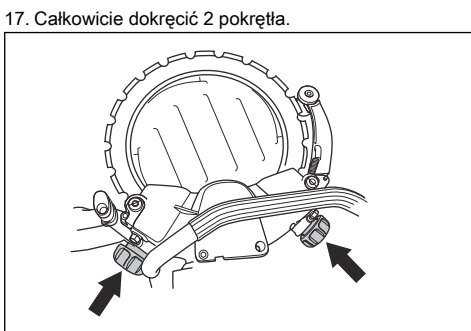

17. Całkowicie dokręcić 2 pokrętła.



Obejma do rur

Obejma do rur to akcesorium do tego produktu, pomagające w prostym, dokładnym cięciu rur betonowych.

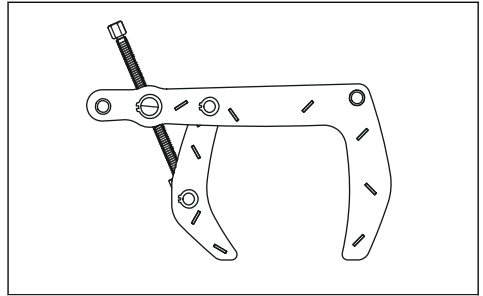

Przeznaczenie

Wstęp



OSTRZEŻENIE: Przed użyciem produktu należy zapoznać się z rozdziałem dotyczącym bezpieczeństwa.

Odbicie



OSTRZEŻENIE: Odbicia są nagłe i mogą być bardzo gwałtowne. Przecinarka może być odrzucona do góry i do tyłu w stronę użytkownika w ruchu obrotowym, powodując poważne lub nawet śmiertelne obrażenia. Konieczne jest zrozumienie przyczyn, które powodują odbicia oraz zapamiętanie, jak ich uniknąć w czasie użytkowania urządzenia.

Odbicie to nagły ruch w górę, który może zdarzyć się, jeżeli ostrze zaciśnie się lub zaklinuje w strefie odbicia. W większości odbicia są małe i powodują niewielkie zagrożenie. Jednakże odbicie może być również bardzo gwałtowne i może odrzucić przecinarkę do góry i do tyłu w stronę użytkownika w ruchu obrotowym, powodując poważne lub nawet śmiertelne obrażenia.

Siła reakcji

Siła reakcji występuje zawsze w czasie cięcia. Siła ciągnie urządzenie w kierunku przeciwnym do obrotu tarczy. Przez większość czasu siła ta jest nieznaczna. Jeżeli tarcza zaciśnie się lub zaklinuje, siła reakcji będzie bardzo duża i operator może stracić kontrolę nad przecinarką.

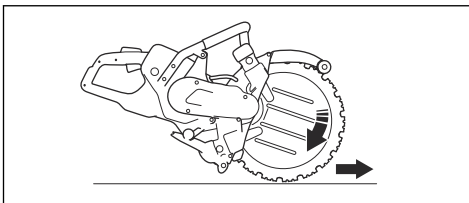

Nigdy nie przenosić maszyny, gdy jej osprzęt tnący jest w ruchu. Siły żyroskopowe mogą utrudniać zamierzone ruchy.

Strefa odbicia

Nigdy nie używać strefy odbicia tarczy do cięcia. Jeżeli tarcza zaciśnie się lub zaklinuje w strefie odbicia, siła reakcji pchnie przecinarkę do góry i do tyłu w stronę użytkownika w ruchu obrotowym, powodując poważne lub nawet śmiertelne obrażenia.

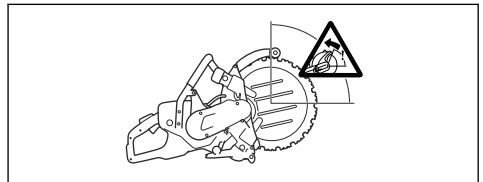

ODBICIE ROTACYJNE

Odbicie rotacyjne występuje, gdy tarcza tnąca nie porusza się swobodnie w strefie odbicia.

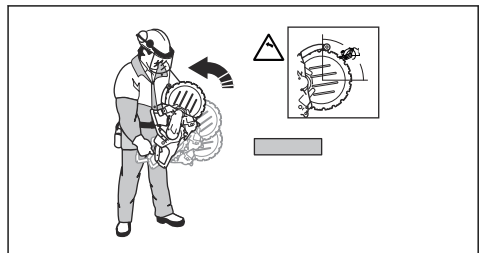

Odbicie wznoszące

Jeżeli w czasie cięcia jest używana strefa odbicia, siła reakcji powoduje wznoszenie tarczy w wycięciu.

Nie pracować strefą odbicia. Pracować dolną ćwiartką tarczy, aby uniknąć odbicia wznoszącego.



Odbicie po zakleszczeniu

Zakleszczanie występuje, gdy szczelina zamyka się i zakleszcza tarczę. Jeżeli tarcza zaciśnie się lub zaklinuje, siła reakcji będzie bardzo duża i można stracić kontrolę nad przecinarką.

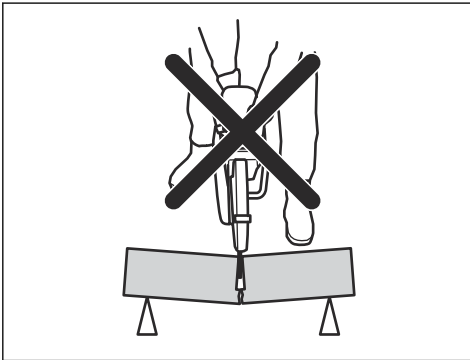

Jeżeli tarcza zaciśnie się lub zaklinuje w strefie odbicia, siła reakcji pchnie przecinarkę do góry i do tyłu w stronę użytkownika w ruchu obrotowym, powodując poważne lub nawet śmiertelne obrażenia. Uważnie obserwuj potencjalne ruchy ciętego materiału. Jeśli materiał cięty nie został prawidłowo podparty i przesuwa się podczas cięcia, może nastąpić zaciśnięcie tarczy i odbicie.

Cięcie w rurach



OSTRZEŻENIE: Jeżeli tarcza zaciśnie się w strefie odbicia, może nastąpić mocne odbicie.

W czasie cięcia rur należy zachować szczególną ostrożność. Jeżeli rura nie jest właściwie podparta i cięcie jest prowadzone na całej powierzchni nacięcia, tarcza może się zakleszczyć. Należy zachować szczególną ostrożność podczas cięcia rur z dzwonkowatym zakończeniem lub rur w rowie. Jeśli rura nie jest prawidłowo zamocowana, może ulec wgnieceniu i spowodować zaciśnięcie tarczy.

W przypadku zapadnięcia rury i zamknięcia cięcia może nastąpić zaciśnięcie tarczy w strefie odbicia i bardzo poważne odbicie. Końcówka prawidłowo unieruchomionej rury opuszcza się, następuje otwarcie obszaru cięcia i nie następuje zaciśnięcie.

1. Zamocować rurę, aby nie przesuwała się i nie stoczyła podczas cięcia.

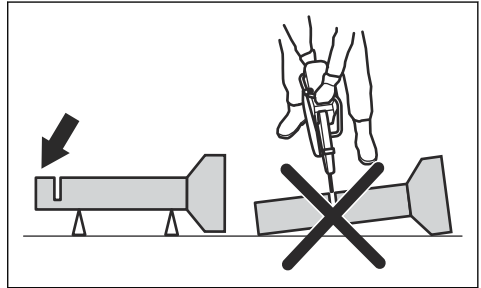

2. Wyciąć I odcinek rury.

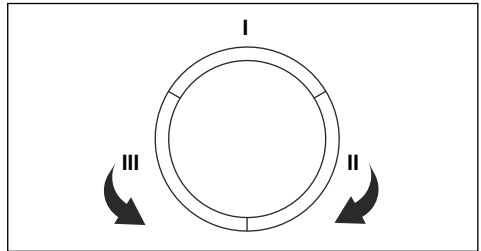

3. Upewnić się, że nacięcie otwiera się, aby uniknąć zakleszczenia.

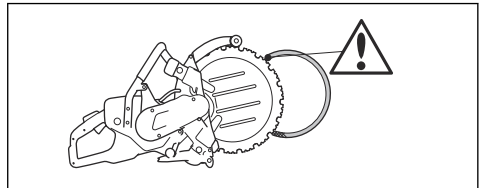

4. Prześć do odcinka II i ciąć od odcinka I do spodu rury.
5. Prześć do odcinka III i ciąć pozostałą część rury, kończąc na spodzie.

Zapobieganie odbiciom



OSTRZEŻENIE: Unikać sytuacji, w których zachodzi ryzyko odbicia. Zachować ostrożność podczas używania przecinarki spalinowej i upewnić się, że tarcza nie zostanie zakleszczona w strefie odbicia.



OSTRZEŻENIE: Zachować ostrożność podczas wkładania tarczy w istniejącą szczelinę.



OSTRZEŻENIE: Należy się upewnić, że element obrabiany jest unieruchomiony przez cały czas wykonywania operacji.



OSTRZEŻENIE: Tylko Ty sam przez stosowanie prawidłowych metod pracy możesz wyeliminować odbicia i ryzyko ich powstawania.

- Zawsze podtrzymywać obrabiany element, aby nacięcie mogło być otwarte podczas przecinania. Gdy nacięcie otwiera się, nie występuje odbicie. Gdy nacięcie zamyka się i dochodzi do zakleszczenia tarczy, zawsze występuje ryzyko odbicia.

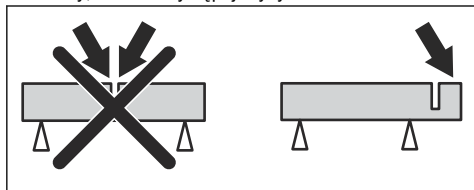

Wykonać tę czynność przed uruchomieniem silnika.

- Przed przystąpieniem do pracy należy dokładnie i ze zrozumieniem zapoznać się z treścią niniejszej instrukcji obsługi.
- Wykonywać regularne prace konserwacyjne. Patrz *Plan konserwacji na stronie 82*.
- Upewnić się, że zasilacz elektryczny jest podłączony do uziemionego gniazda zasilania.
- Upewnić się, że napięcie sieciowe jest zgodne ze specyfikacją podaną na tabliczce znamionowej produktu.
- Sprawdzić, czy tylko upoważnione osoby znajdują się w obszarze roboczym
- Zapewnić bezpieczną i stabilną postawę podczas pracy.
- Zawsze używać zasilacza z wyłącznikiem różnicowoprądowym (RCD). Więcej informacji można znaleźć w instrukcji obsługi zasilacza elektrycznego.
- Upewnić się, że złącze wody jest podłączone do dopływu wody. Patrz *Podłączanie źródła wody na stronie 79*.

Główne techniki pracy



OSTRZEŻENIE: Nie przechylać przecinarki na bok. Może to uniemożliwić swobodny ruch tarczy tnącej. Tarcza tnąca

może pęknąć i spowodować obrażenia operatora lub osób postronnych.



OSTRZEŻENIE: Nie wolno szlifować bokiem tarczy. Tarcza tnąca może pęknąć i spowodować obrażenia operatora lub osób postronnych. Używaj jedynie części obwodowej.



OSTRZEŻENIE: Sprawdzić, czy tarcza tnąca jest prawidłowo zamocowana i nie posiada śladów uszkodzenia.



OSTRZEŻENIE: Przed cięciem w istniejącej szczelinie utworzonej przez inną tarczę należy sprawdzić, czy szczelina nie jest węższa niż tarcza, gdyż może to doprowadzić do zakleszczenia tarczy oraz jej odbicia.



OSTRZEŻENIE: Cięcie metalu wywołuje iskry, które mogą spowodować pożar. Nie używaj maszyny w pobliżu substancji lub gazów łatwopalnych.

- Urządzenie służy do cięcia za pomocą tarcz diamentowych przeznaczonych do produktów ręcznych o dużej prędkości. Produktu nie można używać z żadnym innym typem tarczy oraz do żadnego innego typu pracy.
- Sprawdzić, czy używana jest odpowiednia tarcza tnąca do danego materiału. Instrukcje, patrz *Tarcze tnące na stronie 71*.
- Nie obcinać materiałów azbestowych.
- Zachować bezpieczną odległość od tarczy tnącej, gdy silnik jest włączony. Nie próbować zatrzymywać obracającej się tarczy żadną częścią ciała. Dotknięcie noża obrotowego przy włączonym silniku może spowodować poważne obrażenia lub śmierć.
- Sprawdzić, czy tylko upoważnione osoby znajdują się w obszarze roboczym
- Tarcza tnąca obraca się przez pewien czas po zwolnieniu manetki gazu. Upewnić się, że tarcza tnąca zatrzymała się przed przemieszczeniem lub odłożeniem produktu. Jeśli konieczne jest szybkie zatrzymanie tarczy tnącej, należy pozwolić, aby tarcza lekko dotykała twardej powierzchni.
- Nie przemieszczać produktu z pracującym silnikiem.
- Produkt należy mocno trzymać dwiema rękami. Trzymać produkt mocno kciukami i palcami wokół plastikowych uchwytów z izolacją. Prawą ręką trzymać za uchwyt tylny, a lewą — za uchwyt przedni. Wszyscy operatorzy muszą korzystać

z tego uchwytu. Nie używać przecinarki za pomocą tylko jednej ręki.

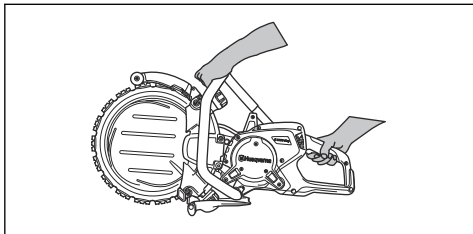

- Przyjąć bezpieczną postawę i upewnić się, że tarcza tnąca porusza się płynnie.
- Należy stać równoległe do linii tarczy tnącej. Nie należy stawać bezpośrednio za urządzeniem. Jeśli wystąpi odbicie, piła przesunie się po płaszczyźnie tarczy tnącej.

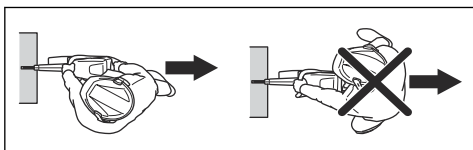

- Nie odchodzić od urządzenia, gdy jego silnik pracuje. Przed oddaleniem się od produktu należy wyłączyć silnik i upewnić się, że nie ma ryzyka przypadkowego uruchomienia.
- Za pomocą regulowanego uchwytu osłony tarczy dostosować położenie tylnej części osłony do cięcia na mokro do obiektu, przy którym wykonywana jest praca. Osłona chroni wówczas operatora przed iskrami i odpryskami ciętego materiału, odwodząc je w obszar znajdujący się z dala od operatora. Urządzenie musi mieć przed uruchomieniem zamontowane osłony osprzętu tnącego.

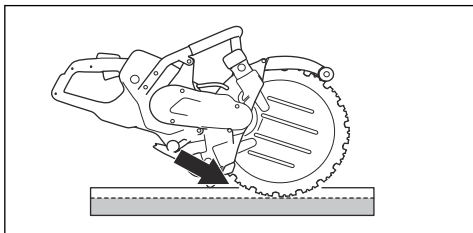

- Nigdy nie używać strefy odbicia tarczy do cięcia. Instrukcje, patrz *Strefa odbicia na stronie 75*.
- Nie używać produktu, zanim obszar roboczy nie będzie czysty, a stopy i ciało nie będą ustawione w stabilnej pozycji.
- Nie należy ciąć powyżej wysokości ramion.
- Nie wolno ciąć, stojąc na drabinie. Do cięcia powyżej wysokości ramion należy użyć platformy lub rusztowania. Nie należy się nadmiernie wyciągać.

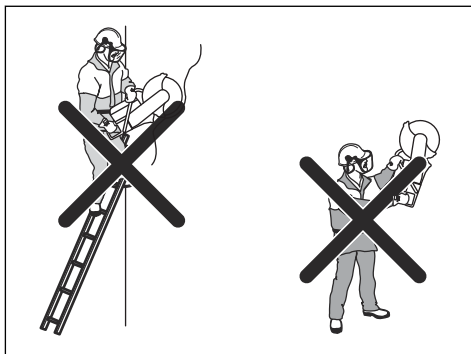

- Stać w wygodnej odległości od obiektu, przy którym wykonywana jest praca.
- Upewnić się, że po uruchomieniu silnika tarcza tnąca obraca się płynnie.
- Używać tarczy tnącej ostrożnie z wysoką prędkością obrotową (pełna moc). Utrzymywać pełne obroty, aż do zakończenia cięcia.
- Pozwól, aby urządzenie wykonało pracę. Nie naciskać ostrza tnącego.
- Wywierać nacisk na produkt w kierunku wyznaczonym przez tarczę. Nacisk na boki może spowodować uszkodzenie tarczy i jest bardzo niebezpieczny.

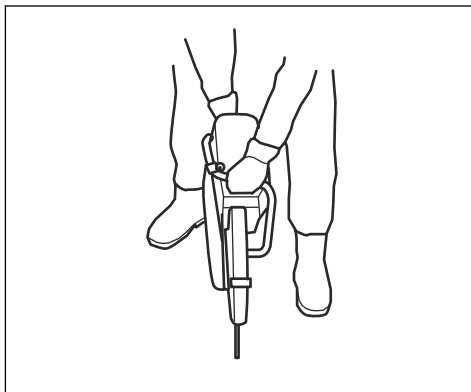

- Przesuwać tarczę powoli w przód i w tył, aby kontakt tarczy z ciętym materiałem odbywał się na niewielkiej powierzchni. Ogranicza to nagrzewanie się tarczy i stanowi efektywną metodę cięcia.

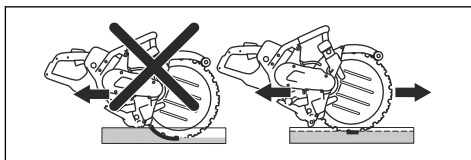

Sprawdzenie wyłącznika 3-fazowego RCD

1. Uruchomić produkt — patrz *Uruchamianie produktu na stronie 80*.
2. Zajrzeć do otworów serwisowych i nacisnąć przycisk testowy wyłącznika RCD.

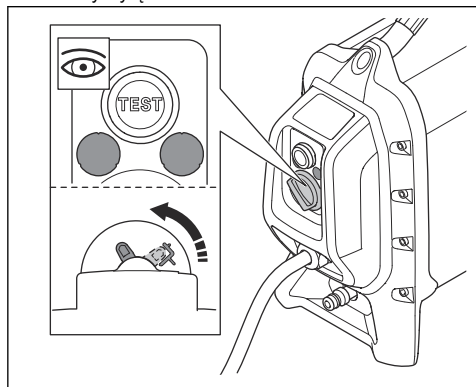

3. Upewnić się, że wyłącznik RCD porusza się i odłącza produkt od źródła zasilania.
4. Obrócić pokrętkę resetowania wyłącznika RCD, aby skasować wyłącznik RCD.

Podłączanie źródła wody



OSTRZEŻENIE: Podczas korzystania z urządzenia należy zawsze używać wody. Cięcie na sucho powoduje przegrzanie i uszkodzenie urządzenia oraz tarczy tnącej. Zagrożenie poważnymi obrażeniami.



UWAGA: Stosować chłodzenie wodą pod odpowiednim ciśnieniem wody, by podczas cięcia zachować odpowiednią temperaturę rdzenia tarczy tnącej i segmentów. Jeśli przewód wody zostanie odłączony od źródła zasilającego, ciśnienie doprowadzanej wody może być zbyt wysokie.

1. Podłącz przewód wodny do źródła dostarczającego wodę. Najniższy dozwolony przepływ wody jest określony w *Dane techniczne na stronie 89*.

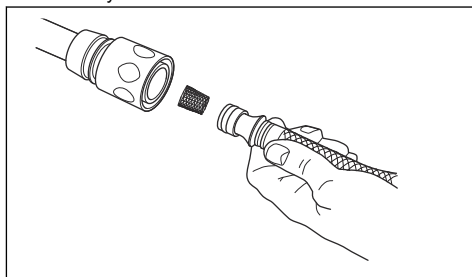

Uwaga: Końcówka przewodu wody produktu jest wyposażona w filtr.

2. Nacisnąć blokadę manetki gazu, aby otworzyć zawór wodny.

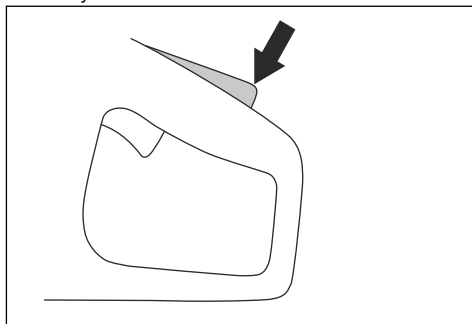

3. Dostosować przepływ wody podczas pracy za pomocą kciuka.

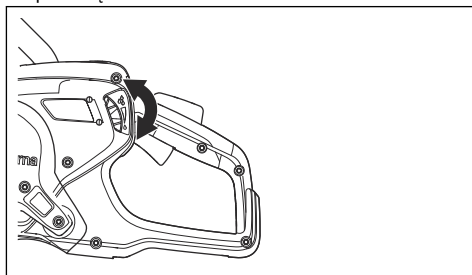

Uruchamianie produktu

1. Chwycić prawą ręką za tylny uchwyt.

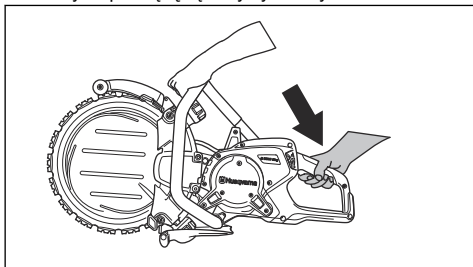

2. Nacisnąć blokadę manetki gazu i manetkę gazu.
3. Pozwolić na pracę produktu bez obciążenia przez minimum 30 sekund.

Głębokość cięcia

Ten produkt może ciąć na maksymalną głębokość 325 mm/12,8 cala (A).

Czas zakończenia cięcia będzie dłuższy, jeśli operator zacznie od razu ciąć na maksymalnej głębokości. Czas zakończenia cięcia będzie krótszy, jeśli operator wykona od 4 do 5 cięć, aż osiągnie głębokość 325 mm/12,8 cala.

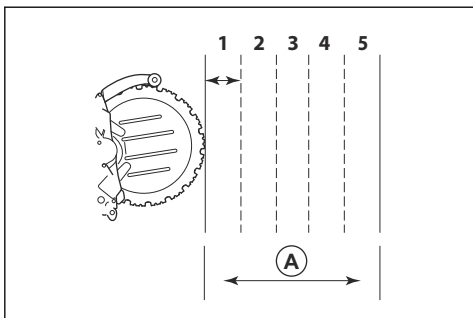

Wykonywanie prostego cięcia

1. Przymocować długi prosty przedmiot jako podpórę wzdłuż linii cięcia.
2. Aby uzyskać najlepsze rezultaty, należy najpierw wykonać cięcie za pomocą przecinarki ze specjalnym ostrzem do cięcia wstępnego Husqvarna.



OSTRZEŻENIE: Podczas wykonywaniu cięcia pilotażowego nie wolno używać przecinarki z zamontowaną tarczą tnącą. Standardowa tarcza tnąca wykonuje zbyt wąskie nacięcia. Jeśli po takim nacięciu operator skorzysta z tarczy pierścieniowej, zbyt wąskie nacięcia

doprowadzi do niebezpiecznego odbicia i zakleszczenia tarczy pierścieniowej.

3. Przeciąć całą wyznaczoną długość na głębokość 2–3 cm/0,79–1,18 cala. Utrzymać tarczę tnącą wzdłuż podpory, aby cięcie było proste.
4. Podnieść tarczę tnącą od miejsca cięcia.
5. Wrócić do początku wycinanego odcinka i wyciąć kolejne 2–3 cm/0,79–1,18 cala tak, aby całkowita głębokość cięcia wyniosła 5–10 cm/1,97–3,94 cala.
6. Kontynuować cięcie na wymaganą głębokość.

Wycinanie otworów



OSTRZEŻENIE: Upewnić się, że podczas cięcia duże kawałki ciętego materiału nie spadną na operatora ani na produkt.



UWAGA: Jeśli cięcia zostaną wykonane w nieprawidłowej kolejności, kawałki ciętego materiału mogą spaść na produkt i spowodować jego uszkodzenie. Należy zawsze wykonać dolne cięcie poziome przed wykonaniem górnego cięcia poziomego.

1. Zamocować podpórę (A) wzdłuż miejsca cięcia (B), aby upewnić się, że przecięty element nie upadnie.

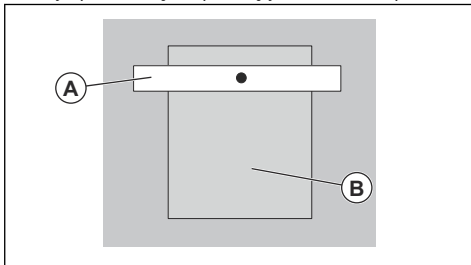

2. Wykonać dolne cięcie poziome (C).

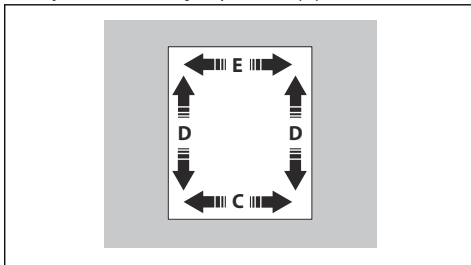

3. Wykonać 2 cięcia pionowe (D).
4. Wykonać górne cięcie poziome (E).

Wykonywanie długiego cięcia

Wykonać tę procedurę, jeśli cięcie będzie dłuższe niż 1 m/39,4 cala.

1. Przymocować długi prosty przedmiot jako podporę wzdłuż linii cięcia.

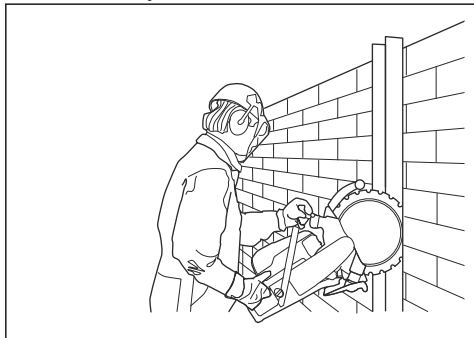

2. Przeciąć całą wyznaczoną długość na głębokość 50–70 cm/2–3 cali. Utrzymywać tarczę tnącą wzdłuż podpory, aby cięcie było proste.
3. Zdjąć podporę.
4. Kontynuować cięcie wzdłuż pierwszego nacięcia, aż do osiągnięcia żądanej głębokości.

Wykonywanie krótkiego cięcia

Wykonać tę procedurę, jeśli cięcie będzie krótsze niż 1 m/39,4 cala

1. Przeciąć całą wyznaczoną długość na głębokość 50–70 mm/2–3 cali.

2. Kontynuować cięcie wzdłuż pierwszego nacięcia, aż do osiągnięcia żądanej głębokości.

Wyłączanie produktu



OSTRZEŻENIE: Tarcza tnąca obraca się przez pewien czas po wyłączeniu silnika. Zapewnić, aby tarcza tnąca obracała się swobodnie do całkowitego zatrzymania. Jeśli konieczne jest szybkie zatrzymanie tarczy tnącej, należy pozwolić, aby tarcza lekko dotykała twardej powierzchni. Zagrożenie poważnymi obrażeniami.

Istnieją 2 procedury wyłączania silnika.

- Aby wyłączyć silnik, zwolnić manetkę gazu.

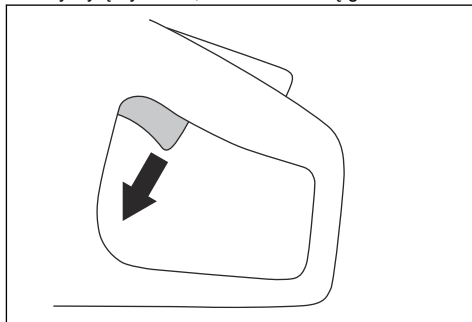

- Nacisnąć przycisk wł./wyt. na agregacie. Więcej informacji można znaleźć w instrukcji obsługi zasilacza elektrycznego.

Kontrolki na wyświetlaczu

Wskazanie	Przyczyna	Krok
Świeci się 1 zielona kontrolka.	Urządzenie jest podłączone do agregatu i jest gotowe do pracy. Podczas pracy moc wyjściowa wynosi mniej niż 70% maksymalnej dostępnej mocy wyjściowej.	N/D
Świecą się 2 zielone kontrolki.	Podczas pracy moc wyjściowa wynosi 70–90% maksymalnej dostępnej mocy wyjściowej.	N/D
Świecą się 3 zielone kontrolki.	Prędkość cięcia jest najbardziej wydajna. Podczas pracy moc wyjściowa wynosi 90% maksymalnej dostępnej mocy wyjściowej.	N/D
Świecą się 3 zielone kontrolki i 1 żółta.	Moc wyjściowa spada.	Zmniejszyć obciążenie.
Świecą się 3 zielone kontrolki, 1 żółta i 1 czerwona.	Produkt jest zbyt gorący.	Zmniejszyć obciążenie lub zwiększyć przepływ wody lub przepływ powietrza, aby zmniejszyć temperaturę.

Wskazanie	Przyczyna	Krok
Świecą się wszystkie kontrolki.	Produkt jest zbyt gorący.	Zmniejszyć obciążenie lub zwiększyć przepływ wody lub przepływ powietrza, aby zmniejszyć temperaturę.
	Moc jest zmniejszona.	Zwiększyć przepływ wody lub przepływ powietrza, aby zmniejszyć temperaturę.
	System jest w trybie automatycznego wyłączenia.	Umieścić agregat w miejscu o niższej temperaturze.
Świeci się żółta kontrolka.	Urządzenie wymaga serwisowania.	Przeprowadzić konserwację produktu, patrz <i>Plan konserwacji na stronie 82</i> .

Przegląd

Wstęp



OSTRZEŻENIE: Przed przystąpieniem do konserwacji produktu zapoznać się z rozdziałem dotyczącym bezpieczeństwa.

Do wykonywania wszelkich prac serwisowych i naprawczych konieczne jest specjalistyczne

przeszkolenie. Gwarantujemy profesjonalną naprawę i serwis. Jeśli dany dealer nie jest autoryzowanym punktem serwisowym, poprosz sprzedawcę o informacje na temat najbliższego autoryzowanego punktu serwisowego.

W celu uzyskania informacji na temat części zamiennych należy skontaktować z dealerm lub przedstawicielem serwisu Husqvarna.

Plan konserwacji

Przegląd	Codziennie	Co tydzień lub co 40 godz.	Co miesiąc
Oczyścić zewnętrzne części urządzenia.	X		
Przeprowadzić ogólny przegląd.	X		
Sprawdzić, czy manetka gazu i blokada manetki gazu działają prawidłowo pod względem bezpieczeństwa*.	X		
Sprawdzić tarczę tnącą. Sprawdzić pod kątem pęknięć i upewnić się, że tarcza tnąca nie jest nadmiernie zużyta. W razie potrzeby wymienić**.	X		
Sprawdzić stan koła napędowego.			X
Sprawdzić pasek napędowy.		X	
Sprawdzić system wodny.	X		
Sprawdzić układ tłumienia drgań*.		X	
Sprawdzanie osłony paska	X		
Sprawdzić rolki oporowe i prowadzące	X		

Przegląd	Codziennie	Co tydzień lub co 40 godz.	Co miesiąc
*Patrz <i>Zespoły zabezpieczające na produkcie na stronie 68.</i>			
**Patrz <i>Montaż tarczy tnącej na stronie 72.</i>			

Zbieranie cieczy



OSTRZEŻENIE: Nie używać myjek wysokociśnieniowych do czyszczenia urządzenia.

- Po zakończeniu pracy danego dnia wymyć produkt czystą wodą od zewnątrz. W razie konieczności użyć szczotki.

Przegląd ogólny

- Należy upewnić się, że nakrętki i śruby maszyny są dokręcone.
- Upewnić się, że przewody produktu nie znajdują się w położeniu, w którym mogłyby ulec uszkodzeniu.
- Sprawdzić elementy elektryczne pod kątem uszkodzeń. Nie używać produktu, który ma uszkodzone elementy elektryczne.

Sprawdź napięcie paska napędowego.

Po 1 godzinie pracy zaciśnąć nowy pasek napędowy.

- Zdjąć osłonę paska.

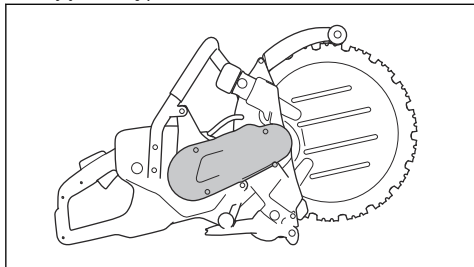

- Poluzować śrubę krążka napinającego pasek.

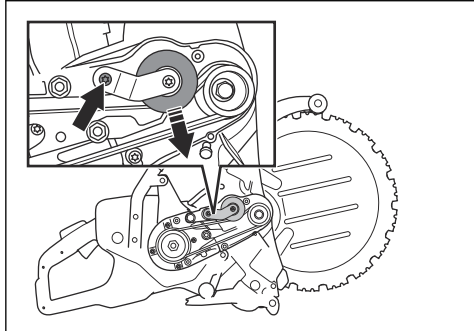

- Nacisnąć i przytrzymać kciukiem pasek krążka napinającego tak, aby naprężyć pasek napędowy. Dokręcić śrubę krążka napinającego pasek.
- Przymocować osłonę paska.

Wymiana paska napędowego

- Zdjąć osłonę paska.

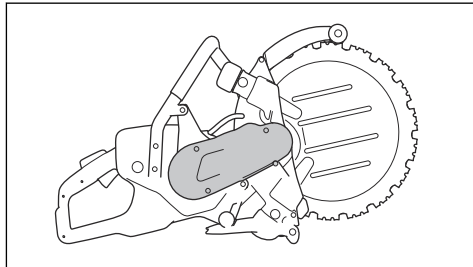

- Poluzować śrubę krążka napinającego pasek.

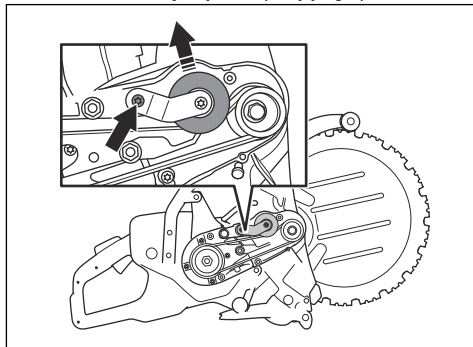

- Podnieść krążek napinający pasek i zdjąć uszkodzony pasek napędowy. Założyć nowy pasek napędowy. Przed montażem nowego paska napędowego należy upewnić się, że koła pasowe są czyste i nieszkodzone.

4. Nacisnąć i przytrzymać kciukiem pasek krążka napinającego tak, aby naprężyć pasek napędowy. Dokręcić śrubę krążka napinającego pasek.

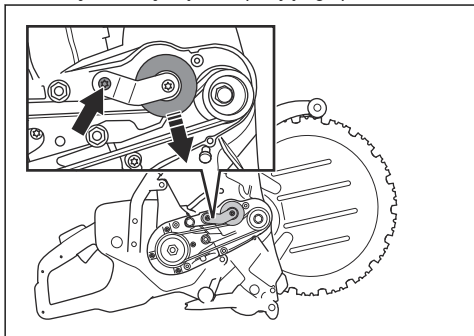

5. Przymocować osłonę paska.

Sprawdzanie stanu koła napędowego



UWAGA: Zużycie koła napędowego może spowodować uszkodzenie tarczy tnącej.

1. Należy sprawdzić koło napędowe pod kątem zużycia. Koło napędowe jest zużyte, gdy brzeg tarczy tnącej dotyka dna rowka.

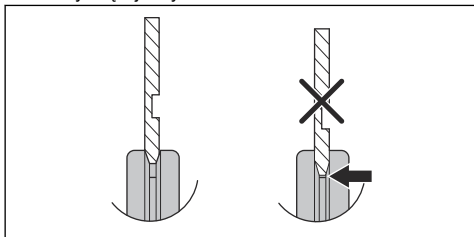

2. W razie potrzeby należy wymienić koło napędowe.

Wymiana koła napędowego

1. Nacisnąć przycisk, aby zablokować oś.

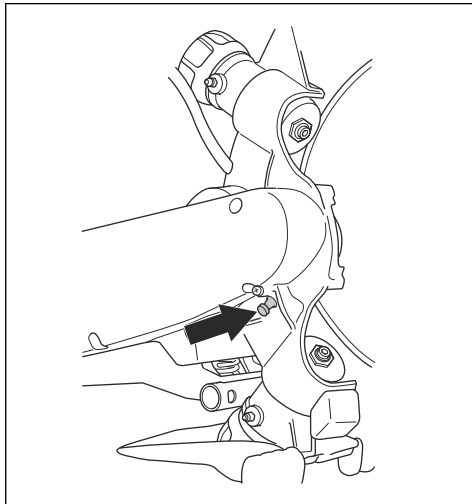

2. Odkręcić śrubę centralną i zdjąć podkładkę.

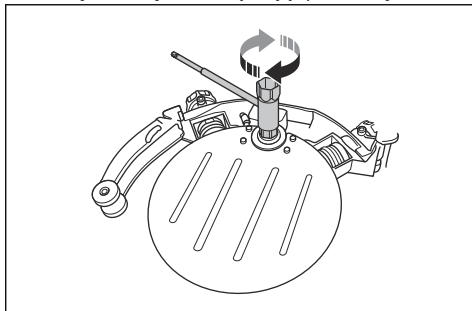

3. Zdjąć koło napędowe.
4. Zamontować nowe koło napędowe wykonując powyższe czynności w odwrotnej kolejności.

Smarowanie rolek prowadzących

1. Nałożyć smar za pomocą smarownicy tłokowej, aby wypełnić nim smarowniczki.

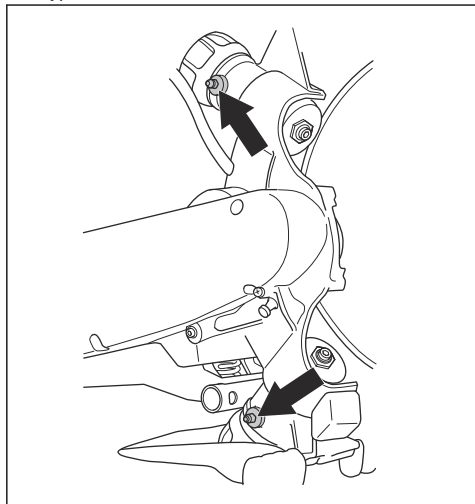

2. Za pomocą smarownicy napęlić smarem, aż z otworów zacnie wypływać czysty smar.

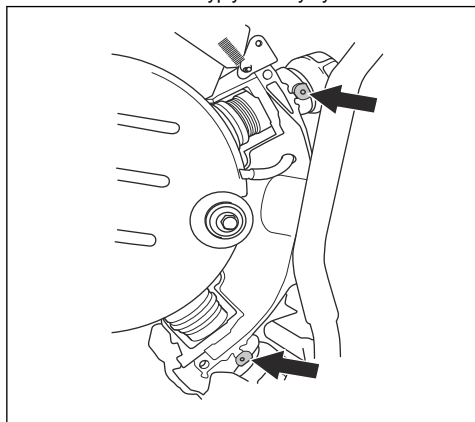

Wymiana rolek prowadzących

Roleki prowadzące należy sprawdzać 2 razy w okresie eksploatacji tarczy tnącej. Tarczę tnącą należy sprawdzić po zamontowaniu jej i gdy zacznie się zużywać. Należy wymienić rolki prowadzące, gdy ich kołnierze są zużyte do połowy. W przypadku nowej rolki prowadzącej odległość (A) wynosi 3 mm/0,12 cala. W zużytej rolce prowadzącej odległość (B) jest mniejsza niż 1,5 mm/0,06 cala.

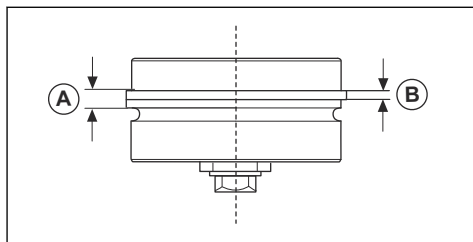

1. Zdjąć osłonę rolek oporowych.

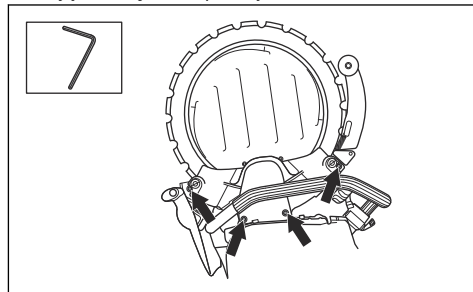

2. Zdemontować tarczę tnącą.

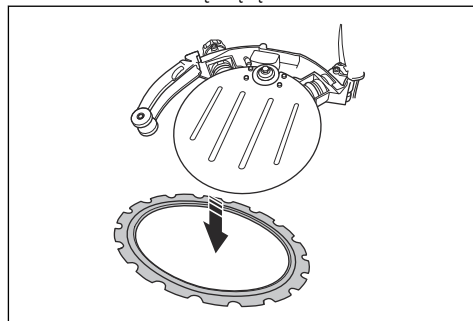

3. Zdemontować pokrętko.

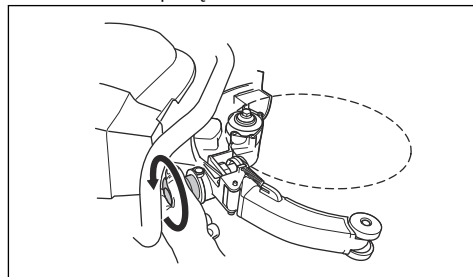

4. Wyciągnąć rolkę prowadzącą z urządzenia.

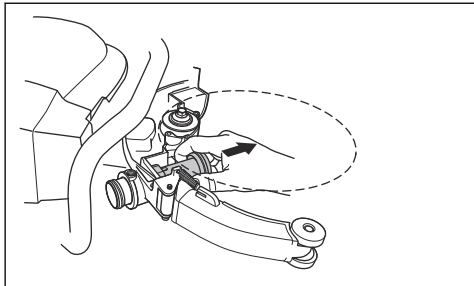

5. Zamontować pokrętko i całkowicie je dokręcić. Następnie poluzować je o 2 obroty.

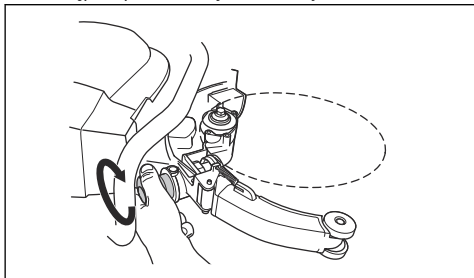

6. Zamontować nową rolkę prowadzącą w produkcie,

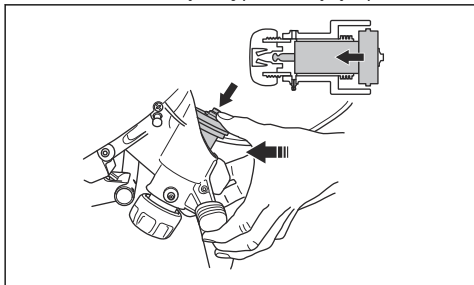

7. Nasmarować rolki sterujące. Patrz *Smarowanie rolek prowadzących na stronie 85*.

8. Zamontować tarczę tnącą i osłonę rolki oporowej. Patrz *Montaż tarczy tnącej na stronie 72*.

Wymiana rolek oporowych

Rolek oporowe należy sprawdzać 2 razy w okresie eksploatacji tarczy tnącej. Tarczę tnącą należy sprawdzić po zamontowaniu jej i gdy zacznie się zużywać. Rolek oporowe należy wymienić, gdy ich powierzchnia spłaszcza się. Na rysunku przedstawiono nową rolkę oporową (A) i zużytą rolkę oporową (B).

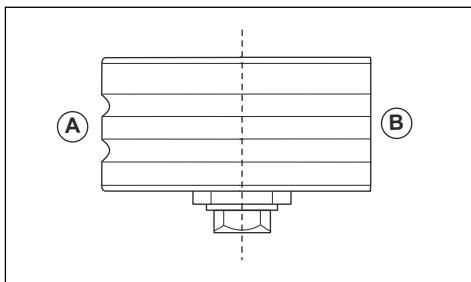

1. Zdjąć osłonę rolek oporowych.

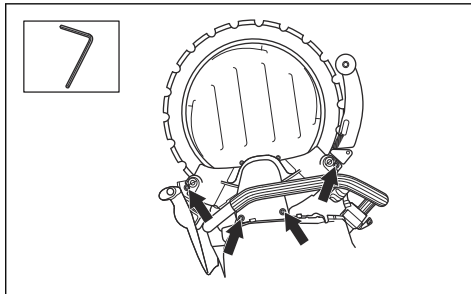

2. Wymontować rolki oporowe za pomocą klucza płaskiego 19 mm i klucza dwustronnego 13 mm.

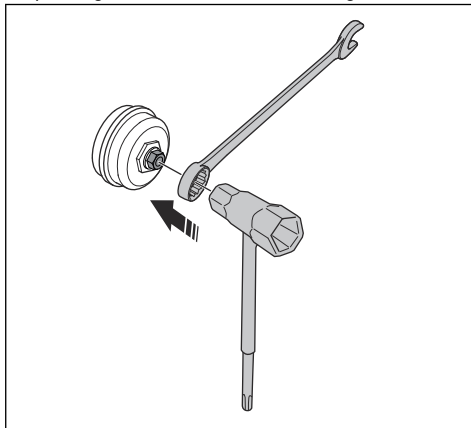

3. Nasmarować wewnętrzne powierzchnie rolki oporowej smarem łożyskowym.

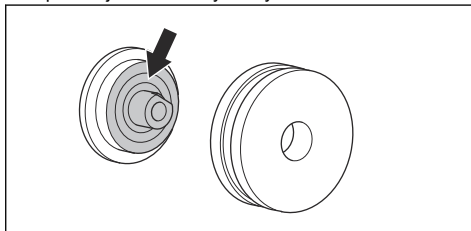

4. Zamontować nową rolkę oporową.

5. Zamontować tarczę tnącą i osłonę rolek oporowych. Upewnić się, że rolki oporowe są odpowiednio wyregulowane względem tarczy tnącej. Patrz *Montaż tarczy tnącej na stronie 72*

Transport, przechowywanie i utylizacja

Transport i przechowywanie

- Podczas transportu, w celu zapobieżenia uszkodzeniom i wypadkom, produkt należy zabezpieczyć.
- Podczas transportu i przechowywania należy zabezpieczyć tarczę tnącą.
- Produkt należy przechowywać w zamkniętym miejscu w celu uniemożliwienia dzieciom lub nieupoważnionym osobom uzyskania do niego dostępu.
- Przechowywać urządzenie i tarczę tnącą w miejscu suchym, nienarażonym na przymrozki.
- Sprawdzić produkt pod kątem uszkodzeń powstałych podczas transportu i przechowywania.

Utylizacja

Symbole znajdujące się na urządzeniu oraz na opakowaniu informują o tym, że nie wolno traktować go jak zwykłego odpadu domowego. Musi ono zostać oddane do odpowiedniego punktu pobierania surowców

wtórnych, zajmującego się przetwarzaniem urządzeń elektrycznych oraz elektronicznych.

Przekazując produkt w odpowiednie miejsce, pomagasz przeciwdziałać jego potencjalnemu negatywnemu wpływowi na środowisko naturalne i ludzi. Aby uzyskać więcej informacji na temat recyklingu niniejszego produktu, skontaktować się z urzędem miasta lub gminy, przedsiębiorstwem gospodarki komunalnej albo punktem sprzedaży, w którym produkt został kupiony.

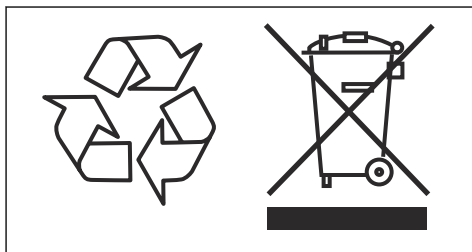

Rozwiązywanie problemów

Problem	Przyczyny	Rozwiązanie
Tarcza tnąca nie obraca się.	Pokręta rolek prowadzących nie są wystarczająco dokręcone.	Całkowicie dokręć pokręta rolek prowadzących.
	Tarcza tnąca nie jest prawidłowo zamontowana na rolkach prowadzących.	Ponownie zamontować tarczę tnącą i upewnić się, że może się obracać.
	Napężenie rolek oporowych jest zbyt duże.	Zmniejszyć napężenie rolek oporowych.
Tarcza tnąca wiruje zbyt wolno.	Napężenie rolek oporowych jest zbyt duże.	Zmniejszyć napężenie rolek oporowych.
	Koło napędowe jest zużyte.	Sprawdzić koło napędowe pod kątem zużycia. W razie potrzeby wymienić je.
	Wewnętrzna średnica tarczy tnącej jest zużyta.	Sprawdzić tarczę tnącą pod kątem uszkodzeń. W razie potrzeby wymienić tarczę tnącą.
	Oslabione sprężyny rolek prowadzących.	Wymienić rolkę prowadzącą lub skontaktować się z autoryzowanym warsztatem serwisowym.
	Łożyska rolek prowadzących są uszkodzone.	Wymienić rolkę prowadzącą i oporową lub skontaktować się z autoryzowanym warsztatem serwisowym.
	Łożyska rolek oporowych są uszkodzone.	

Problem	Przyczyny	Rozwiązanie
Tarcza tnąca zeska- kuje z prowadnicy.	Rolki oporowe są zbyt luźne.	Wyregulować rolki oporowe.
	Rolki prowadzące są zużyte.	Sprawdzić rolki prowadzące pod kątem usz- kodzeń. W razie potrzeby wymienić rolki pro- wadzące.
	Tarcza tnąca nie jest prawidłowo zamonto- wana na rolkach prowadzących.	Ponownie zamontować tarczę tnącą i upew- nić się, że może się obracać.
	Tarcza tnąca jest uszkodzona.	Sprawdzić tarczę tnącą pod kątem uszko- dzeń. W razie potrzeby wymienić tarczę tną- cą.
Tarcza tnąca jest skręcona.	Naprężenie rolek oporowych jest zbyt duże.	Zmniejszyć naprężenie rolek oporowych.
	Tarcza tnąca jest zbyt gorąca.	Sprawdzić przepływ wody. W razie koniecz- ności wyregulować przepływ.
Segmenty niszczą się.	Tarcza tnąca jest wygięta, skręcona lub kon- serwacja jest wykonywana nieprawidłowo.	Sprawdzić tarczę tnącą pod kątem uszko- dzeń. W razie potrzeby wymienić tarczę tną- cą.
Tarcza tnie zbyt wol- no.	Dobrano nieprawidłową tarczę tnącą do cię- tego materiału.	Wymienić na zalecaną tarczę tnącą.
Tarcza tnąca ślizga się w wycięciu.	Rolki prowadzące nie poruszają się swobod- nie i nie mogą wystarczająco mocno docis- nąć tarczy tnącej do koła napędowego.	Sprawdzić, czy tuleje rolek prowadzących mogą się swobodnie wsuwać i wysuwać. W razie potrzeby wymontować rolki prowa- dzące. Oczyścić je i nasmarować przed po- nownym zamontowaniem.
	Koło napędowe jest zużyte. Materiał ścierny i niewystarczająca ilość wody podczas pracy powodują szybsze zużywanie się koła napę- dowego.	Sprawdzić koło napędowe pod kątem zuży- cia. W razie potrzeby wymienić je.
	Kołnierz rolki prowadzącej jest zużyty. Gdy zużyta zostanie ponad połowa szerokości kołnierza, tarcza tnąca ślizga się.	Sprawdzić rolki prowadzące pod kątem usz- kodzeń. W razie potrzeby wymienić rolki pro- wadzące.
	Rowek ostrza i jego wewnętrzna krawędź są zużyte. Jest to spowodowane niższym od- prowadzaniem materiału ściernego i/lub zu- życiem koła napędowego.	Sprawdzić zużycie tarczy tnącej, koła napę- dowego i rolek prowadzących. W razie po- trzeby należy je wymienić. Sprawdzić przepływ wody.

Dane techniczne

Dane techniczne

	14 cali	17 cali
Silnik		
Silnik elektryczny	Wysokiej częstotliwości (HF)	
Maks. liczba obrotów/min wałka zdawczego	8800	
Praca 3-fazowa, moc silnika — maks. kW	5,5	
Praca 1-fazowa, moc silnika — maks. kW	3	
1 faza, V	120–240	
Waga		
Przecinarka bez tarczy tnącej i zestawu przewodu, funty/kg	25,8/11,7	27,3/12,4
Zestaw przewodu 5 m, funty/kg	1,4/3,1	
Chłodzenie wodne		
Chłodzenie wodne silnika	Tak	
Chłodzenie wodne tarczy	Tak	
Zalecane maks. ciśnienie wody, PSI/bar	87/6	
Min. zalecany przepływ wody, l/min, kwarta/min	4,0 przy temperaturze wody 15°C, 4,2 przy temperaturze wody 59°F	
Złączka wkrętna	Typ Gardena®	
Poziom hałasu⁷		
Zmierzony poziom mocy akustycznej, w dB(A)	110	
Poziomy głośności⁸		
Poziomy ciśnienia akustycznego przy uchu operatora, dB(A)	99	
Poziomy wibracji, a_{hveq}⁹		
Uchwyt przedni, m/s ²	2,4	2,7
Uchwyt tylny, m/s ²	1,5	1,9

⁷ Emisja hałasu do otoczenia mierzona jako moc akustyczna (L_{WA}) zgodnie z normą EN 60745-2-22. Oczekiwana niepewność pomiaru 3 dB(A).

⁸ Poziomy ciśnienia akustycznego zgodnie z normą EN 60745-2-22. Oczekiwana niepewność pomiaru 3 dB(A).

⁹ Poziomy wibracji zgodnie z normą EN 60745-2-22. Odnotowane dane dla poziomu wibracji mają typowe rozproszenie statystyczne (odchylenie standardowe) w wysokości 1,0 m/s². Wartości wibracji dotyczą obsługi ręcznej.

Sprzęt tnący

Tarcza pierścieniowa, mm/cale	Maksymalna głębokość cięcia mm/cale	Maks. prędkość obrotowa, m/s / stopy/min	Maks. prędkość obrotowa tarczy tnącej, obr./min	Masa robocza, kg/funty
370/14	270/10,6	40/7900	2000	0,8/1,8
425/17	325/12,8	40/7900	1760	1,1/2,3

Deklaracja zgodności

Deklaracja zgodności UE

My, Husqvarna AB, SE-561 82 Huskvarna,
SZWECJA, tel.: +46-36-146500, deklarujemy z pełną
odpowiedzialnością, że produkt:

Opis	Przenośna przecinarka
Marka	HUSQVARNA
Typ/model	K 7000 Ring
Identyfikacja	Numery seryjne z roku 2022 i nowsze

spełnia wszystkie wymogi określone w odpowiednich
dyrektywach i przepisach UE:

Dyrektywa/przepis	Opis
2006/42/EC	„dotycząca maszyn”
2014/30/EU	„dotycząca kompatybilności elektromagnetycznej”
2011/65/EU	„w sprawie ograniczenia stosowania niektórych niebezpiecznych substancji w sprzęcie elektrycznym i elektronicznym”

oraz został zaprojektowany zgodnie z następującymi
normami i specyfikacjami technicznymi;

EN ISO 12100:2010

EN 60745-2-22:2011/A11:2013

EN 55014-1:2017

EN 55014-2:2015

EN 61000-3-2:2014

EN 61000-3-3:2013

EN IEC 63000:2018

Partille, 2022-10-12



Fredrik Sandinge

Dyrektor ds. badań i rozwoju

Sprzęt do cięcia i wiercenia w betonie

Husqvarna AB, Construction Division

Osoba odpowiedzialna za dokumentację techniczną



Obsah

Úvod.....	92	Preprava, skladovanie a likvidácia.....	116
Bezpečnosť.....	94	Riešenie problémov.....	117
Montáž.....	101	Technické údaje.....	119
Prevádzka.....	105	Vyhlasenie o zhode.....	121
Údržba.....	112		

Úvod

Popis výrobku

Husqvarna K 7000 Ring je prenosná ručná rozbrusovacia píla. Ak chcete výrobok používať, pripojte ho k náležitému agregátu.

Plánované použitie

Tento produkt sa používa na rezanie tvrdých materiálov, ako je napr. murivo, betón a oceľ. Výrobok nepoužívajte na iné účely.

Prehľad výrobku

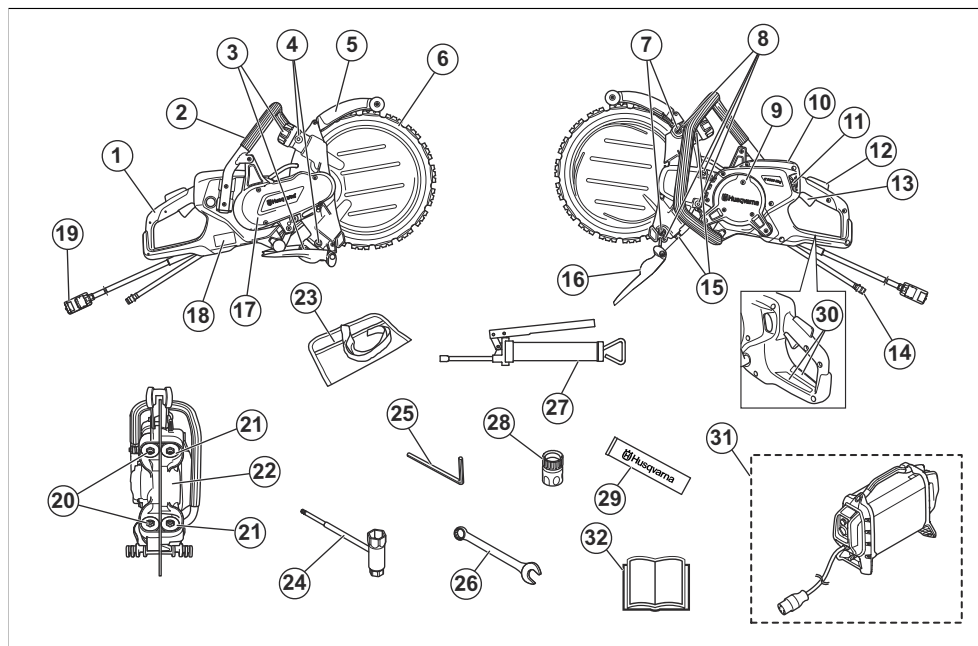

1. Zadná rukoväť
2. Predná rukoväť
3. Ovládanie pre vodiace valčeky
4. Mazničky
5. Kryt rezného kotúča

6. Diamantový kotúč (nedodáva sa)
7. Skrutky nastavovača
8. Skrutky na kryt podporného valčeka
9. Kontrolné kryty
10. Displej

11. Vodovodný kohútik
12. Blokovanie páčky vypínača
13. Páčka vypínača
14. Pripojenie vody, prívod
15. Poistné matice na ramená podporného valčeka
16. Kryt rozprašovača
17. Kryt remeňa
18. Výkonový štítok
19. Pripojenie napájacieho zdroja
20. Vodiace valčeky
21. Podporné valčeky
22. Hnacie koleso
23. Vak na nástroje
24. Kombinovaný kľúč
25. Imbusový kľúč, 6 mm
26. Vidlicový kľúč, 19 mm
27. Mazací lis
28. Vodné prípojky, Gardena®
29. Mazivo na ložiská
30. Typový a výstražný štítok
31. Vysokofrekvenčný napájací zdroj Husqvarna (vyžaduje sa, nie je súčasťou balenia)
32. Návod na obsluhu

porozumeli. Pozrite si časť *Spätný náraz na strane 105*.



Uistite sa, že sa na reznom kotúči nenachádzajú žiadne praskliny ani iné poškodenia.



Nepoužívajte kotúče určené na okružnú pílu.



Tento výrobok je v súlade s príslušnými smernicami EÚ.



Označenia týkajúce sa ochrany životného prostredia. Výrobok alebo jeho obal nepredstavuje komunálny odpad. Recyklujte ho v recyklačnom zariadení určenom pre elektrické a elektronické zariadenia.

Symbole na výrobku



UPOZORNENIE: Tento výrobok môže byť nebezpečný a spôsobiť vážne poranenie alebo usmrtenie obsluhujúceho pracovníka alebo iných osôb. Postupujte opatrne a používajte výrobok správnym spôsobom.



Pred používaním tohto výrobku si prečítajte návod na obsluhu a uistite sa, že porozumiete uvedeným pokynom.



Používajte schválenú ochrannú prilbu, chrániče sluchu a chrániče očí a ochranu dýchacích ciest. Pozrite si časť *Osobné ochranné prostriedky na strane 98*.



Pri rezaní sa vytvára prach. Prach môže v prípade vdychnutia spôsobiť poranenia. Používajte schválenú ochranu dýchacích ciest. Vždy zabezpečte dobré vetranie.



Iskry z rezného kotúča môžu spôsobiť vznietenie benzínu, dreva, tkanín, sena alebo iných horľavých materiálov.



UPOZORNENIE! Spätné nárazy môžu byť náhle, rýchle a prudké a môžu spôsobiť život ohrozujúce zranenia. Pred používaním produktu si prečítajte pokyny v návode a ubezpečte sa, že ste im

Poznámka: Ostatné symboly/emblémy na výrobku odkazujú na zvláštne požiadavky certifikácie pre určité trhy.

Výkonový štítok



Rad 1: Značka, model (X, Y)

Rad 2: ID výrobku

Rad 3: Výrobné číslo s dátumom výroby (Y, W, X): Rok, týždeň, séria č.

Rad 4: Výrobca

Rad 5: Adresa výrobcu

Rad 6: Výstupný výkon, otáčky rezného kotúča, kapacita rezného kotúča

Rad 7: Krajina pôvodu

Poškodenie výrobku

Nie sme zodpovední za škody na našom výrobku v prípade:

- nesprávne vykonanej opravy výrobku,
- opravy výrobku, pri ktorej neboli použité diely od výrobcu alebo diely schválené výrobcom,

- používania príslušenstva od iného výrobcu alebo príslušenstva, ktoré nie je schválené výrobcom,
- opravy výrobku, ktoré neboli vykonané v schválenom servisnom stredisku alebo schválenými kompetentnými osobami.

Bezpečnosť

Bezpečnostné definície

Výstrahy, upozornenia a poznámky slúžia na zdôraznenie mimoriadne dôležitých častí návodu.



VÝSTRAHA: Používa sa, ak pre obsluhu alebo osoby v okolí existuje nebezpečenstvo poranenia alebo smrti v prípade nedodržania pokynov v návode.



VAROVANIE: Používa sa, ak hrozí nebezpečenstvo poškodenia produktu, iných materiálov alebo okolitej oblasti v prípade nedodržania pokynov v návode.

Poznámka: Používa sa na poskytnutie informácií nad rámec nevyhnutných informácií v danej situácii.

Všeobecné bezpečnostné upozornenie pre elektrické nástroje



VÝSTRAHA: Prečítajte si všetky bezpečnostné upozornenia, pokyny a pozrite si ilustrácie a uvedené technické údaje tohto elektrického nástroja. Nedodržanie všetkých nižšie uvedených pokynov môže spôsobiť zásah elektrickým prúdom, požiar alebo ťažké zranenia.

Uchovajte si všetky upozornenia a pokyny pre budúce použitie. Výraz „elektrický nástroj“ v upozorneniach označuje elektrický nástroj napájaný z elektrickej siete (s káblom) alebo napájaný z akumulátora (bez kábla).

Bezpečnosť na pracovisku

- **Pracovisko udržiavajte v čistote a dobre osvetlené.** Neporiadok aj tmavé osvetlenie vedú k nehodám.
- **Nepoužívajte elektrické nástroje vo výbušnom ovzduší, napríklad v prítomnosti horľavých kvapalín, plynov alebo prachu.** Elektrické nástroje vytvárajú iskry, ktoré môžu vznietiť prach alebo výpary.
- **Pri používaní elektrického nástroja zabráňte deťom a okoloidúcim, aby sa zdržiavali vo vašej blízkosti.** Rušivé podnety môžu spôsobiť stratu kontroly.

Elektrická bezpečnosť

- **Parametre elektrických nástrojov sa musia zhodovať s parametrami napájacej zásuvky. Nikdy a žiadnym spôsobom nemodifikujte elektrickú zástrčku.** Nemodifikované zástrčky a vhodné zásuvky znižujú riziko úrazu elektrickým prúdom.
- **Zabráňte telesnému kontaktu s uzemnenými plochami, napríklad s potrubím, radiátormi, sporákmi a chladničkami.** Ak je vaše telo uzemnené, riziko úrazu elektrickým prúdom je zvýšené.
- **Nevystavujte elektrické nástroje dažďu alebo vlhkým podmienkam.** Ak sa do elektrického nástroja dostane voda, zvyšuje sa nebezpečenstvo úrazu elektrickým prúdom.
- **Nepoužívajte kábel nesprávnym spôsobom.** Kábel nikdy nepoužívajte na prenášanie, ťahanie alebo odpájanie elektrického nástroja. Chráňte šnúru pred horúčavou, olejom, ostrými hranami alebo pohybujúcimi sa dielcami. Poškodené alebo zamotané káble zvyšujú riziko úrazu elektrickým prúdom.
- **Pri používaní elektrického nástroja vonku používajte predlžovací kábel vhodný na vonkajšie použitie.** Používanie predlžovacej šnúry určenej do vonkajšieho prostredia znižuje riziko zásahu elektrickým prúdom.
- **Ak je nevyhnutné použiť elektrický nástroj vo vlhkom prostredí, na napájanie nástroja použite vedenie vybavené prúdovým chráničom (RCD).** Použitie prúdového chrániča znižuje riziko zásahu elektrickým prúdom.



VAROVANIE: Neomývajte zariadenie vysokým tlakom vody, pretože voda by sa mohla dostať do elektrického systému alebo motora a zariadenie by sa mohlo poškodiť alebo by mohlo dôjsť ku skratu.

Osobná bezpečnosť

- **Buďte pozorní, sledujte, čo robíte, a pri používaní elektrického nástroja postupujte rozumne.** Nepoužívajte elektrický nástroj, keď ste unavení alebo pod vplyvom drog, alkoholu alebo liekov. Chvilka nepozornosti pri používaní elektrických nástrojov môže spôsobiť vážne osobné poranenie.
- **Používajte osobné ochranné pomôcky. Vždy noste ochranné prostriedky očí.** Ochranné pomôcky ako

napríklad masky proti prachu, bezpečnostné topánky s protisklzovou podrážkou, príbly alebo chrániče sluchu použité v vhodných prípadoch znižujú počet osobných poranení.

- **Zabráňte neúmyselnému spusteniu zariadenia. Pred pripojením k elektrickej sieti alebo akumulátoru, zdvihnutím alebo prenášaním nástroja overte, či je vypínač vo vypnutej polohe.** Prenášanie elektrických nástrojov s prstom na vypínači alebo pripojenie napájania k nástrojom, ktoré majú vypínač zapnutý, zvyšuje riziko nehôd.
- **Pred zapnutím elektrického nástroja vyberte nastavovací kľúč alebo kľúč na matice.** Kľúč nasadený na otáčajúcu sa časť elektrického nástroja môže spôsobiť úraz.
- **Nenaťahujte sa príliš ďaleko. Vždy si udržiavajte rovnováhu a správny postoj.** To umožňuje lepšie ovládanie elektrického nástroja v neočakávaných situáciách.
- **Vhodne sa oblečte. Nenoste voľné oblečenie alebo šperky. Udržujte svoje vlasy, oblečenie a rukavice mimo dosahu pohyblivých častí.** Voľné oblečenie, šperky alebo dlhé vlasy sa môžu zachytiť v pohyblivých častiach.
- **Ak je možné pripojiť zariadenia na odsávanie a zber prachu, overte, či sú tieto zariadenia pripojené a či sa správne používajú.** Používanie zberača prachu môže obmedziť nebezpečenstvá týkajúce sa prachu.
- **Nedovoľte, aby vás skúsenosti získané častým používaním nástrojov uspokojili, a ignorovali by ste bezpečnostné pravidlá pri používaní nástroja.** Neopatrné konanie môže v zlomku sekundy spôsobiť vážne poranenie.
- **Emisia vibrácií počas používania elektrického nástroja sa môže líšiť od deklarovanej celkovej hodnoty v závislosti od spôsobu, akým je elektrický nástroj použitý.** Operátori sú povinní identifikovať a prijať opatrenia pre zaistenie vlastnej bezpečnosti, ktoré sú založené na odhade podmienok pri danom použití nástroja (prítom je potrebné vziať do úvahy všetky časti prevádzkového cyklu, ako napríklad čas, keď je zariadenie vypnuté, čas, keď je zariadenie v pohotovostnom stave a čas, keď je zariadenie spustené).
- **Keď je motor naštartovaný, udržiavajte bezpečnú vzdialenosť od kotúča.**

Používanie a starostlivosť o elektrické náradie

- **Nepoužívajte elektrický nástroj násilím. Používajte správny elektrický nástroj na dané použitie.** Správny elektrický nástroj vykoná prácu lepšie a bezpečnejšie pri rýchlosti, na akú je určený.
- **Nepoužívajte elektrický nástroj, ak sa nedá zapnúť a vypnúť vypínačom.** Akýkoľvek elektrický nástroj, ktorý sa nedá ovládať vypínačom, je nebezpečný a musí sa opraviť.
- **Pred akýmkoľvek nastavením, výmenou príslušenstva alebo skladovaním elektrického**

nástroja odpojte zástrčku od zdroja napájania a/ alebo akumulátor od elektrického nástroja. Takéto preventívne bezpečnostné opatrenia znižujú riziko náhodného spustenia elektrického nástroja.

- **Nepoužívané elektrické nástroje udržiavajte mimo dosahu detí a nedovoľte osobám, ktoré nepoznajú elektrické nástroje alebo tieto pokyny, aby elektrický nástroj používali.** Elektrické nástroje sú nebezpečné v rukách neskúsených používateľov.
- **Vykonávajte údržbu elektrických nástrojov. Skontrolujte vychýlenie alebo ohnutie pohyblivých častí, nalomenie častí alebo akékoľvek iné poškodenie, ktoré môže ovplyvniť prevádzku elektrického nástroja. Ak je elektrický nástroj poškodený, dajte ho pred použitím opraviť.** Mnoho nehôd je spôsobených nedostatočne udržiavanými elektrickými nástrojmi.
- **Rezacie nástroje udržiavajte nabrúsené a v čistote.** Správne udržiavané rezacie nástroje s ostrými hranami sú menej náchylné na ohnutie a ľahšie sa ovládajú.
- **Používajte elektrický nástroj, príslušenstvo a diely nástroja atď. v súlade s týmito pokynmi, pričom vezmite do úvahy pracovné podmienky a typ vykonávanej práce.** Používanie elektrického náradia na iné ako určené účely môže vyvolať nebezpečnú situáciu.
- **Rukováti a úchytné povrchy udržiavajte suché, čisté a neznečistené olejom a mazivom.** Šmyklavé rukováti a úchytné povrchy neumožňujú bezpečnú manipuláciu a ovládanie nástroja v nečakaných situáciách.
- **Za žiadnych okolností by ste nemali meniť pôvodnú konštrukciu stroja bez schválenia od výrobcu.** Vždy používajte originálne náhradné diely. Nepovolené úpravy a/alebo príslušenstvo môžu viesť k vážnemu poraneniu alebo usmrteniu používateľa alebo iných osôb.
- **Uistite sa, že v pracovnej oblasti alebo rezanom materiáli nie sú vedené žiadne potrubia alebo elektrické káble.**
- **Vždy skontrolujte a označte priebeh plynového vedenia.** Rezanie v blízkosti plynového vedenia je vždy nebezpečné. Uistite sa, že pri rezaní nevznikajú iskry, aby nehrozilo nebezpečenstvo výbuchu. Sústreďte sa na danú úlohu. Nedbalosť môže mať za následok ťažký úraz alebo smrť.

Služba

- **Elektrické náradie zverte do opravy iba kvalifikovanému odborníkovi a používajte iba originálne náhradné súčiastky.** Tým sa zaistí zachovanie bezpečnosti elektrického nástroja.
- **Poškodené akumulátory nikdy neservisujte sami.** Servis akumulátora smie vykonávať len výrobca alebo autorizovaný servis.

Bezpečnostné upozornenie pre rozbrušovaciu pílu

- **Kryt dodávaný spolu s nástrojom musí byť pevné pripevnený k elektrickému nástroju a umiestnený na zabezpečenie maximálnej bezpečnosti tak, aby bola čo najmenšia časť kotúča odhalená smerom k používateľovi. Používateľ a okolostojace osoby musia stáť mimo roviny rotujúceho kotúča.** Kryt pomáha chrániť používateľa pred úlomkami poľamaného kotúča a náhodným kontaktom s kotúčom.
- **S elektrickým nástrojom používajte len spájané spevnené alebo diamantové kotúče.** To, že k elektrickému nástroju sa dá pripievať nejaké príslušenstvo, ešte nezaručuje bezpečnú prevádzku.
- **Menovité otáčky príslušenstva musia byť prinajmenšom rovnaké ako maximálne otáčky uvedené na elektrickom nástroji.** Príslušenstvo pohybujúce sa rýchlejšie ako sú jeho menovité otáčky, sa môže zlomiť a rozpadnúť.
- **Kotúče sa smú používať len na odporúčané účely. Nepoužívajte napríklad bočné strany rozbrušovacieho kotúča na brúsenie.** Brúsne rozbrušovacie kotúče sú určené na obvodové brúsenie. Vyvíjanie bočnej sily na tieto kotúče môže viesť k ich rozdrveniu.
- **Vždy používajte nepoškodené kotúčové príruby so správnym priemerom pre zvolený kotúč.** Správne kotúčové príruby podopierajú kotúč, čím znižujú riziko poškodenia kotúča.
- **Nepoužívajte opotrebované spevnené kotúče z väčších elektrických nástrojov.** Kotúče určené pre väčšie elektrické nástroje nie sú vhodné na vyššie rýchlosti menšieho nástroja a môžu prasknúť.
- **Vonkajší priemer a hrúbka príslušenstva musia byť v rámci menovitej kapacity elektrického nástroja.** Príslušenstvo nesprávnej veľkosti nemožno primerane chrániť krytmi ani ovládať.
- **Veľkosť hriadeľa kotúčov a prírub musí zodpovedať vretenu elektrického nástroja.** Kotúče a príruby s hriadeľovými otvormi, ktoré nezodpovedajú montážnemu materiálu elektrického nástroja, stratia rovnováhu, nadmerne vibrujú a môžu spôsobiť stratu kontroly.
- **Nepoužívajte poškodené kotúče. Pred každý použitím skontrolujte, či kotúče nie sú nalomené a či nemajú praskliny. Ak vám elektrický nástroj alebo kotúč spadne, skontrolujte mieru poškodenia alebo nainštalujte nový kotúč. Po nainštalovaní a kontrole kotúča sa postavte spolu s okolostojacími osobami mimo roviny rotujúceho kotúča a nechajte elektrický nástroj bežať pri plnej rýchlosti bez zátáže asi jednu minútu.** Poškodené kotúče sa počas tejto doby testovania spravidla rozpadnú.
- **Noste osobné ochranné prostriedky. V závislosti o použitia noste tvárový ochranný štít alebo bezpečnostné okuliare. V prípade potreby použite masku proti prachu, chrániče sluchu, rukavice a dielenskú zástera, ktorá dokáže zastaviť malé**

úlomky obrodku. Chrániče očí musia dokázať zastaviť lietajúce úlomky vytvorené pri rôznych činnostiach. Masky proti prachu alebo respirátory musia dokázať filtrovať častice vytvorené pri danom úkone. Dlhé vystavenie hluku vysokej intenzity môže spôsobiť stratu sluchu.

- **Okolostojace osoby musia stáť v bezpečnej vzdialenosti od pracovného priestoru. Každý, kto vstupuje do pracovného priestoru, musí nosiť osobné ochranné prostriedky.** Úlomky obrodku alebo poškodeného kotúča môžu odletieť a spôsobiť poranenie aj mimo bezprostredného pracovného priestoru.
- **Elektrický nástroj držte pri používaní len za izolované časti určené na držanie, pretože rezacie príslušenstvo môže prísť do kontaktu so skrytými káblami.** Rezací nástroj, ktorý príde do styku s vodičom pod napätím, môže uviesť pod napätie exponované kovové časti elektrického nástroja a môže používateľovi spôsobiť úraz elektrickým prúdom.
- **Kábel umiestnite mimo dráhy otáčajúceho sa príslušenstva.** Ak stratíte nad výrobkom kontrolu, môže dôjsť k rozseknutiu alebo natrhnutiu kábla a vaša ruka sa môže zachytiť do otáčajúceho sa kotúča.
- **Nikdy neodkladajte elektrické zariadenie, kým sa príslušenstvo úplne nezastaví.** Točiaci sa kotúč môže zachytiť povrch elektrického nástroja a vám môže vytrhnúť spod kontroly.
- **Nepoužívajte elektrický nástroj, keď ho nesiete naboku.** Náhodným kontaktom s otáčajúcim sa príslušenstvom by sa mohlo príslušenstvo zachytiť o váš odev a dostať sa do kontaktu s vašim telom.
- **Pravidelne čistite vzduchové otvory elektrického nástroja.** Ventilátor motora vtiahne prach dovnútra krytu a nadmerné nahromadenie kovového prachu môže spôsobiť nebezpečenstvo úrazu elektrickým prúdom.
- **Nepoužívajte elektrický nástroj v blízkosti horľavých materiálov.** Iskry by mohli spôsobiť vznietenie týchto materiálov.

Spätňý náraz a súvisiace upozornenia

- **Spätňý náraz je prudká reakcia na zaseknutie alebo zachytenie rotujúceho kotúča.** Zaseknutie alebo zachytenie spôsobí rýchle zastavenie rotujúceho kotúča, čo následne spôsobí nútený pohyb nekontrolovaného elektrického nástroja v smere opačnom k rotácii kotúča v mieste uviaznutia.
- **Ak sa napríklad abrazívny kotúč zachytí alebo zasekne o obrobok, hrana kotúča, ktorá vstupuje do miesta zaseknutia, sa môže zaryť do povrchu materiálu, čo môže spôsobiť vyskočenie alebo spätňý náraz kotúča.** Kotúč môže v závislosti od smeru pohybu kotúča v mieste zaseknutia skočiť buď k používateľovi, alebo smerom od neho. Brúsne kotúče sa za týchto podmienok môžu aj zlomiť.
- **Spätňý náraz je dôsledkom nesprávneho použitia elektrického nástroja a/alebo nesprávnych**

pracovných postupov alebo podmienok a dá sa mu zabrániť prijatím vhodných opatrení opísaných nižšie.

- **Pevne držte elektrický nástroj a telo a ruku majte v takej polohe, aby ste odolali silám spätného nárazu.** Vždy používajte pomocnú rukoväť, ak je súčasťou dodávky, pre maximálnu kontrolu nad spätným nárazom alebo reakčným krútiacim momentom počas spúšťania. Ak sa prijímú náležité bezpečnostné opatrenia, dokáže používateľ kontrolovať reakčné krútiace momenty a sily spätného nárazu.
- **Nikdy nekladte ruky do blízkosti rotujúceho príslušenstva.** Príslušenstvo môže spätne naraziť do vašej ruky.
- **Nemajte telo v takej polohe, aby bolo v priamej línii s rotujúcim kotúčom.** Spätný náraz vrhne nástroj v smere opačnom k pohybu kotúča v mieste zachytenia.
- **Zvýšenú pozornosť venujte práci na rohoch či ostrých hranách a pod.** Zabráňte odskočeniu a zachyteniu príslušenstva. Rohy, ostré hrany alebo odsakovanie majú tendenciu spôsobiť zachytenie rotujúceho príslušenstva a následne stratu kontroly alebo spätný náraz.
- **Nenasadzujte reťaz píly, rezbársky kotúč, segmentovaný diamantový kotúč s obvodovou medzerou väčšou ako 10 mm alebo ozubený pílový kotúč.** Takéto kotúče často vytvárajú spätný náraz a následnú stratu kontroly.
- **„Nezasekávajúce“ kotúč a nevyvíjajte nadmerný tlak.** Nesnažte sa vytvoriť nadmerne hlboký rez. Nadmerným namáhaním kotúča sa zvyšuje zaťaženie a náchylnosť na skrútenie alebo uviaznutie kotúča v reze a možnosť spätného nárazu alebo zlomenia kotúča.
- **Keď kotúč viazne alebo keď z akéhokoľvek dôvodu prerušujete rez, vypnite elektrický nástroj a držte ho bez pohybu, kým sa kotúč úplne nezastaví.** Nikdy sa nepokúšajte vybrať kotúč z rezu, pokiaľ je kotúč v pohybe, pretože môže dôjsť k spätnému nárazu. Pokúste sa zistiť príčinu a prijmite nápravné opatrenia na odstránenie príčiny viaznutia kotúča.
- **Nezačínajte znova rezať v obroboch.** Nechajte kotúč dosiahnuť plnú rýchlosť a opatrne znova vstúpte do rezu. Kotúč môže uviaznuť, vyskočiť dohora alebo vykonať spätný náraz, ak sa elektrický nástroj znova spustí v obroboch.
- **Podoprite panely alebo akýkoľvek nadmerne veľký obrobok, aby ste minimalizovali riziko zaseknutia kotúča a spätného nárazu.** Veľké obrobky majú tendenciu prehnúť sa pod vlastnou váhou. Podpery sa musia umiestniť pod obrobok do blízkosti línie rezu a do blízkosti hrany obrobku na oboch stranách kotúča.
- **Pri malom reze typu „pocket cut“ do existujúcich stien alebo iných neznámych oblastí buďte mimoriadne opatrní.** Prečnievajúci kotúč môže prerezať plynové alebo vodovodné potrubie,

elektrické káble alebo predmety, ktoré môžu spôsobiť spätný náraz.

Všeobecné bezpečnostné pokyny



VÝSTRAHA: Skôr než budete výrobok používať, prečítajte si nasledujúce výstrahy.

- Ak sa rozbrusovacia píla používa neopatrne alebo nesprávne, môže spôsobiť vážne poranenie alebo smrť. Je veľmi dôležité, aby ste si prečítali tento návod na obsluhu a aby ste rozumeli jeho obsahu. Odporúča sa, aby obsluha pred prvým použitím produktu dostala aj praktické pokyny.
- Nepokúšajte sa výrobok upravovať. Úpravy, ktoré neschválil výrobca, môžu spôsobiť vážne poranenie alebo usmrtienie.
- Nepoužívajte výrobok, ak je možné, že bol upravený inými osobami.
- Vždy používajte originálne príslušenstvo a náhradné diely. Príslušenstvo a náhradné diely, ktoré neschválil výrobca, môžu spôsobiť vážne poranenie alebo usmrtienie.
- Výrobok udržiavajte čistý. Uistite sa, že sú symboly a emblémy čitateľné.
- Nikdy nedovoľte deťom a nevyškoleným osobám používať alebo opravovať produkt.
- Výrobok smú používať iba osoby, ktoré si prečítali návod na obsluhu a porozumeli jeho obsahu.
- Výrobok smú obsluhovať iba oprávnené osoby.
- Tento výrobok vytvára počas prevádzky elektromagnetické pole. Toto pole môže za určitých okolností spôsobovať rušenie aktívnych alebo pasívnych implantovaných lekárskeho prístrojov. Na zníženie rizika vážneho poranenia alebo usmrtienia odporúčame, aby sa osoby s implantovanými lekárskeymi pomôckami poradili so svojim lekárom a výrobcom danej lekárskej pomôcky ešte pred použitím tohto výrobku.
- Informácie uvedené v tomto návode na obsluhu nikdy nenahrádzajú odborné zručnosti a skúsenosti. Ak sa ocitnete v situácii, v ktorej sa nebudete cítiť bezpečne, prestaňte pracovať a obráťte sa na odborníka. Obráťte sa na servisného predajcu. Nepokúšajte sa vykonávať činnosti, v ktorých nemáte istotu!

Bezpečnostné pokyny pre prevádzku



VÝSTRAHA: Skôr než budete výrobok používať, prečítajte si nasledujúce výstrahy.

- Pred použitím rozbrusovacej píly musíte poznať účinky spätného nárazu a spôsoby, ako im predchádzať. Pozrite si časť *Spätný náraz na strane 105*.
- Vykonávajte bezpečnostné kontroly, údržbu a servis podľa pokynov uvedených v tomto návode na

obsľuhu. Niektoré servisné a opravné práce musí vykonávať schválené servisné stredisko. Pozrite si časť *Bezpečnostné pokyny pre údržbu na strane 101*.

- Výrobok nepoužívajte, ak je poškodený.
- Výrobok nepoužívajte, ak ste unavení, chorí alebo ste pod vplyvom alkoholu, drog alebo liekov. Môže to negatívne ovplyvniť váš zrak, pozornosť, koordináciu a úsudok.
- Nespúšťajte výrobok bez nasadeného remeňa a chrániča remeňa. Spojka sa môže uvoľniť a spôsobiť poranenie.
- Iskry z rezného kotúča môžu spôsobiť vznietenie horľavých materiálov, napríklad benzínu, plynov, dreva, tkanín a sena.
- Nepokúšajte rezať azbestové materiály.

- Používajte topánky s oceľovou špičkou a protišmykovou podrážkou.
- Vždy majte poruke lekárničku.



- Z rezného kotúča môžu vyletovať iskry. Vždy majte k dispozícii nástroje na hasenie ohňa.

Osobné ochranné prostriedky



VÝSTRAHA: Skôr než budete výrobok používať, prečítajte si nasledujúce výstrahy.

- Počas prevádzky musíte vždy používať schválené osobné ochranné prostriedky. Osobné ochranné vybavenie nevytvoruje riziko nehôd, ale môže znížiť účinky zranenia v prípade nehody. Ohľadom výberu správneho vybavenia sa poraďte so servisným predajcom.
- Používajte schválenú ochrannú prilbu.
- Používajte schválené chrániče sluchu. Dlhodobé vystavenie sa hluku môže spôsobiť trvalé poškodenie sluchu. Ak používate chrániče sluchu, dávajte pozor na varovné signály alebo výkriky. Vždy si chrániče sluchu skladajte ihneď po zastavení motora.
- Používajte schválené chrániče očí, aby ste znížili riziko poranenia spôsobeného odrazenými predmetmi. Ak používate ochranný štít, musíte tiež nosiť schválené ochranné okuliare. Schválené ochranné okuliare musia zodpovedať norme ANSI Z87.1 platnej v USA alebo norme EN 166 platnej v krajinách EÚ. Ochranné štíty musia vyhovovať norme EN 1731.
- Používajte odolné rukavice.
- Používajte schválenú ochranu dýchacích ciest. Pri používaní produktov ako napr. frézy, brúsky, vrtačky, ktoré brúsia alebo tvarujú materiál, môže vzniknúť prach a pary, ktoré môžu obsahovať nebezpečné chemikálie. Skontrolujte typ materiálu, ktorý chcete spracovať, a použite vhodnú dýchaciu masku.
- Noste priľhavý, odolný a pohodlný odev, v ktorom sa môžete voľne pohybovať. Pri rezaní vznikajú iskry, od ktorých sa môže vznietiť odev. Spoločnosť Husqvarna odporúča, aby ste nosili odev z ohňovzdornej bavlny alebo hrubej džínsoviny. Nenoste odev z takých materiálov ako nylon, polyester alebo umelý hodváb. Tieto materiály sa po zapálení roztavia a prilepia na kožu. Nenoste krátke nohavice.

Ochrana proti vibráciám



VÝSTRAHA: Skôr než budete produkt používať, prečítajte si nasledujúce výstrahy.

- Počas používania sa z výrobku prenášajú vibrácie na obslužný personál. Pri pravidelnom alebo častom používaní výrobku môže dôjsť k poškodeniu zdravia obslužného personálu alebo k zvýšeniu závažnosti poškodenia. Poškodenie zdravia sa môže týkať prstov, rúk, zápästí, ramien, plec alebo nervov a prívodu krvi do iných častí tela. Poškodenie zdravia môže viesť k dočasnému oslabeniu alebo mať trvalý charakter a môže sa s postupom času (týždňov, mesiacov alebo rokov) zhoršovať. Medzi možné poškodenia zdravia patrí narušenie krvného obehu, nervovej sústavy, kĺbov a iných štruktúr tela.
- Príznaky sa môžu prejaviť počas používania výrobku alebo inokedy. Ak sa prejavia príznaky a vy budete naďalej používať výrobok, intenzita príznakov sa môže zvyšovať alebo nadobudnú trvalý charakter. Ak sa prejavia nasledujúce alebo iné príznaky, vyhľadajte lekársku pomoc:
 - znecitlivenie, strata citu, šteklenie, pichanie, bolesť, páľivé pocity, pulzujúca bolesť, stuhnutosť, ťažkopádnosť, pokles sily, zmena sfarbenia alebo stavu pokožky.
- Intenzita príznakov sa môže zvýšiť v chladnom počasí. Ak výrobok používate v chladnom prostredí, noste teplé oblečenie a uchovávajte ruky v teple a suchu.
- Na udržanie správnej úrovne vibrácií vykonávajte údržbu a prevádzku výrobku v súlade s pokynmi v návode na obsľuhu.
- Výrobok je vybavený systémom na tlmenie vibrácií, ktorý znižuje prenášanie vibrácií z rukoväte na obslužný personál. Nechajte pracovať výrobok. Netlačte výrobok nasilu. Výrobok jemne pridržajte za rukoväť, no uistite sa, že ho pritom máte neustále pod kontrolou a dokážete ho bezpečne používať.

Netlačte rukoväťe na koncové dorazy viac, ako je potrebné.

- Ruky majte vždy položené iba na rukoväti alebo rukovätiach. Nedotýkajte sa výrobku žiadnymi inými časťami tela.
- Ak náhle dôjde k silným vibráciám, výrobok okamžite vypnite. Výrobok nepoužívajte, až kým neodstránite príčinu zvýšeným vibrácií.
- Pri rezaní žuly alebo tvrdého betónu dochádza k vytváraniu silnejších vibrácií ako pri rezaní mäkkého betónu. Používanie tupého a poškodeného rezného zariadenia, nesprávneho typu alebo nesprávne nabrušeného rezného zariadenia zvyšuje úroveň vibrácií.

Bezpečnostné zariadenia na výrobku



VÝSTRAHA: Skôr než budete výrobok používať, prečítajte si nasledujúce výstrahy.

- Výrobok nepoužívajte s bezpečnostnými zariadeniami, ktoré sú poškodené alebo nefungujú správne.
- Pravidelne kontrolujte bezpečnostné zariadenia. Ak sú bezpečnostné zariadenia poškodené alebo nefungujú správne, obráťte sa na schváleného servisného zástupcu Husqvarna.
- Bezpečnostné zariadenia neupravujte.
- Nepoužívajte výrobok, ak ochranné dosky, ochranné kryty, bezpečnostné vypínače alebo iné ochranné zariadenia nie sú nainštalované alebo sú poškodené.

Poistka páčky vypínača a ventil zapnutia/vypnutia vody

Poistka páčky vypínača zabraňuje náhodnému spusteniu a umožňuje regulovať ventil zapnutia/vypnutia vody.

Ak rukou uchopíte rukoväť a stlačíte poistku páčky vypínača (A), páčka vypínača (B) sa uvoľní a otvorí sa vodný ventil.

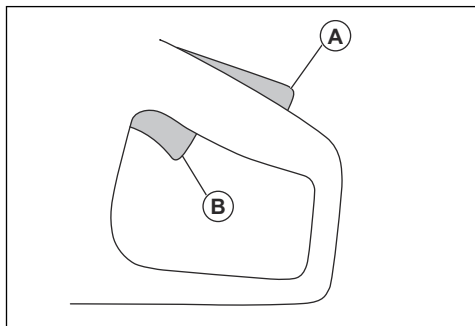

Keď uvoľníte rukoväť, páčka vypínača aj poistka páčky vypínača sa vrátia späť do svojej pôvodnej polohy.

Táto funkcia zablokuje páčku vypínača a vypne produkt. Vodný ventil sa vráti do zatvorenej polohy.

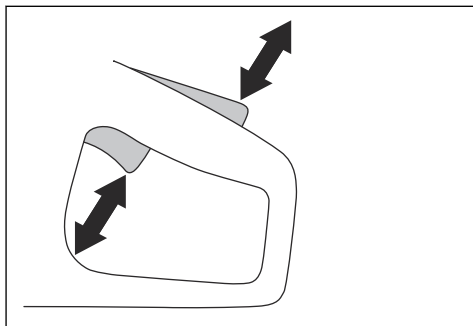

Kontrola poistky páčky vypínača

1. Ubezpečte sa, že páčka vypínača je zablokovaná v nečinnnej polohe, keď je poistka páčky vypínača uvoľnená.

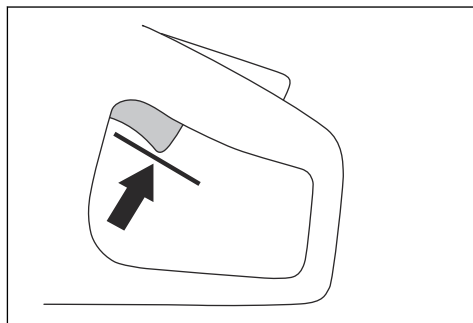

2. Stlačte poistnú páčku vypínača a uistite sa, že sa po uvoľnení vráti do východiskovej polohy.

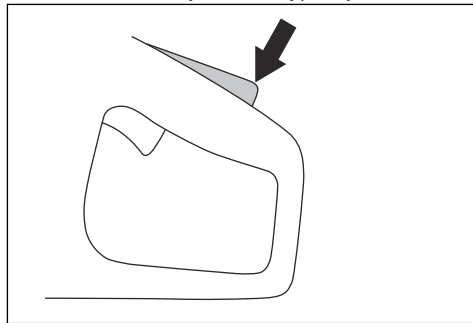

3. Skontrolujte, či sa páčka vypínača a poistka páčky vypínača pohybujú voľne a či vratné pružiny fungujú správne.

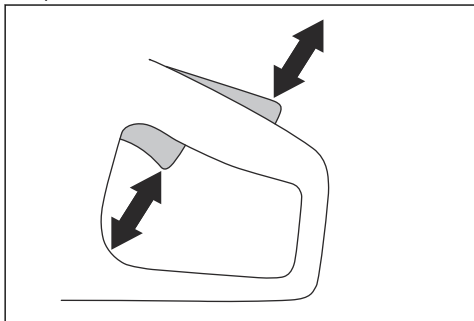

4. Naštartujte produkt a aktivujte plné otáčky. Pozrite si časť *Zapnutie výrobku na strane 109*.

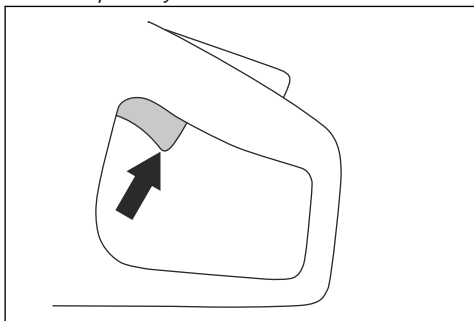

5. Uvoľníte páčku plynu a skontrolujte, či sa rezný kotúč do 10 sekúnd zastaví a zostane stáť.

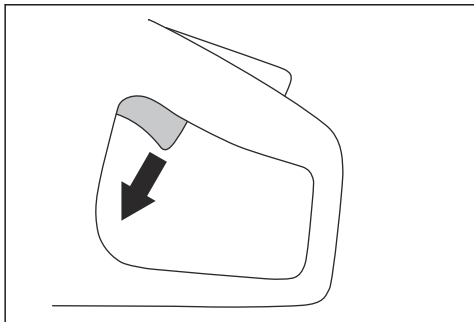

X-Halt

Poznámka: Funkcia X-Halt je kompatibilná len s modelmi PP 70 a PP 8.

Funkcia X-Halt je elektronický brzdomý systém, ktorý sa aktivuje, ak dôjde k spätnému rázu. Táto funkcia nemôže úplne zabrániť zraneniu osôb v dôsledku spätného rázu, ale znižuje riziko. Je potrebné

postupovať opatrne, aby sa predišlo spätným rázom a znížilo sa riziko zranenia.

Funkcia X-Halt je vždy zapnutá, keď je zapnutý produkt.

Kryt rezného kotúča



VÝSTRAHA: Pred spustením produktu skontrolujte, či je kryt rezného kotúča správne pripojený k produktu. Produkt nepoužívajte, ak kryt rezného kotúča chýba, je poškodený alebo má praskliny.

Kryt rezného kotúča je nainštalovaný nad rezným kotúčom. Kryt rezného kotúča zabraňuje poraneniu v prípade vymrštenia častí kotúča alebo kúskov rezaného materiálu smerom k obsluhu.

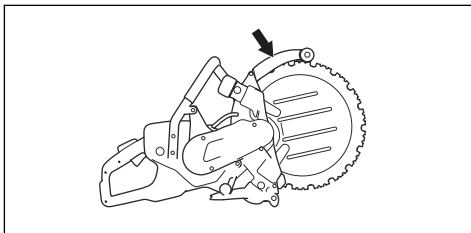

Kontrola kotúča a krytu kotúča



VÝSTRAHA: Poškodený rezný kotúč môže spôsobiť poranenie.

1. Uistite sa, že je rezný kotúč správne nasadený a nejavi známky poškodenia.
2. Skontrolujte, či na kryte kotúča nie sú trhliny a či nie je poškodený.
3. Ak je kryt kotúča poškodený, vymeňte ho. Ďalšie informácie nájdete dielenskej príručke výrobku.

Kryt rozprašovača

Kryt rozprašovača chráni pred vodou striekajúcej smerom k obsluhu. Kryt rozprašovača tiež zabraňuje zraneniu v prípade vymršťovania odrezkov smerom k obsluhu.

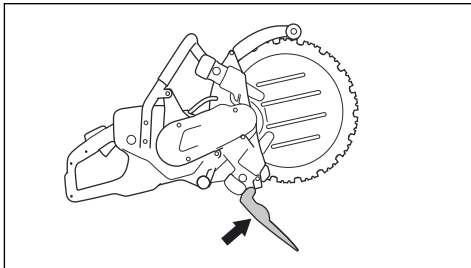

Kontrola krytu rozprašovača



VÝSTRAHA: Poškodený kryt rozprašovača môže spôsobiť poranenie.

1. Uistite sa, že je kryt rozprašovača správne nasadený a nevykazuje známky poškodenia.
2. Skontrolujte, či na kryte rozprašovača nie sú trhliny a či nie je poškodený.
3. Ak je kryt rozprašovača poškodený, vymeňte ho.

Spúšťanie a ochrana proti preťaženiu

Výrobok je vybavený elektricky riadeným spúšťaním a ochranou proti preťaženiu, Elgard™. Ak sa kotúč voľne nepohybuje, elektronika okamžite zastaví prívod prúdu.

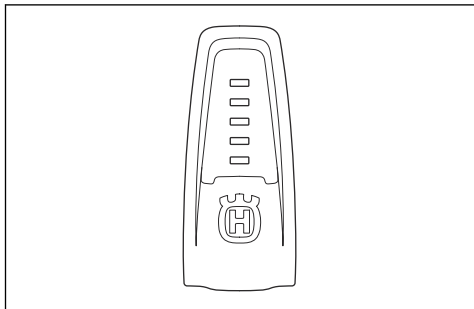

Vysvetlenie významov kontroliek nájdete v tabuľke v časti *Kontrolky na displeji na strane 111*.

Systém na tlmenie vibrácií

Produkt je vybavený systémom na tlmenie vibrácií, ktorý je určený na minimalizovanie vibrácií a ktorý uľahčuje jeho prevádzku. Systém produktu na tlmenie vibrácií znižuje prenos vibrácií medzi motorovou jednotkou/rezným zariadením a jednotkou rukoväte produktu.

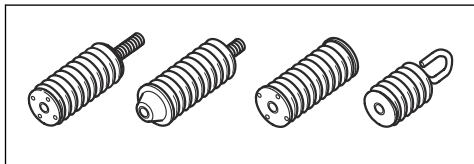

Kontrola systému na tlmenie vibrácií



VÝSTRAHA: Uistite sa, že je motor vypnutý a napájacia zástrčka odpojená.

1. Uistite sa, že jednotky na tlmenie vibrácií nie sú poškodené ani deformované. V prípade poškodenia vymeňte antivibračné prvky.
2. Uistite sa, že sú jednotky na tlmenie vibrácií správne pripevnené k motoru a rukoväti.

Bezpečnostné pokyny pre údržbu



VÝSTRAHA: Skôr než budete výrobok používať, prečítajte si nasledujúce výstrahy.

- Uistite sa, že je motor vypnutý a napájacia zástrčka odpojená.
- Používajte osobné ochranné pomôcky. Pozrite si časť *Osobné ochranné prostriedky na strane 98*.
- Nepravidelná a nesprávne vykonaná údržba zvyšuje nebezpečenstvo poranenia a poškodenia výrobku.
- Vykonávajte len údržbu uvedenú v tomto návode na obsluhu. Všetky ostatné servisné úkony nechajte vykonať v autorizovanom servisnom stredisku.
- Výrobok nechajte pravidelne kontrolovať kvôli údržbe u schváleného servisného zástupcu spoločnosti Husqvarna.
- Vymeňte všetky poškodené, opotrebované alebo zlomené diely.
- Vždy používajte originálne príslušenstvo.

Montáž

Rezné kotúče



VÝSTRAHA: Pri montáži produktu vždy používajte ochranné rukavice.



VÝSTRAHA: Rezný kotúč môže prasknúť a spôsobiť poranenie obsluhy.



VÝSTRAHA: Pred použitím a okamžite po zasiahnutí nechceného objektu skontrolujte, či rezný kotúč nevykazuje známky prasklín, deformácie

alebo nevyváženia v dôsledku chýbajúcich segmentov. Nepoužívajte poškodený rezný kotúč. Po nainštalovaní a kontrole rezného kotúča sa postavte spolu s okolostojacími osobami mimo roviny rotujúceho rezného kotúča a nechajte elektrický nástroj bežať pri plnej rýchlosti bez záťaže asi jednu minútu.

Kruhový rezný kotúč



VÝSTRAHA: Nerobte úpravy kruhového rezného kotúča. Úpravy môžu spôsobiť vážne poranenie. Pokyny vám poskytne predajca Husqvarna.



VÝSTRAHA: Výrobca rezných kotúčov poskytuje upozornenia a odporúčania na používanie a správnu údržbu rezného kotúča. Tieto upozornenia sú priložené k reznému kotúču. Prečítajte si a dodržiavajte pokyny dodané s príslušným rezným kotúčom.

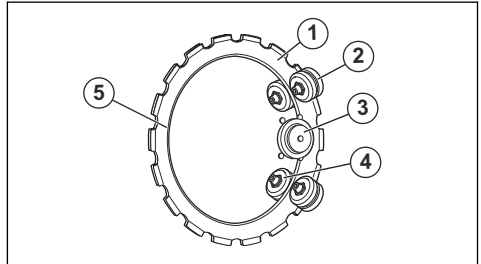

1. Rezný kotúč
2. Podporné valčeky
3. Hnacie koleso
4. Vodiace valčeky
5. Vnútorý okraj

Ostrenie rezného kotúča

Poznámka: Na dosiahnutie čo najlepších výsledkov rezania používajte ostrý rezný kotúč.

- Rezný kotúč nabrúste rezaním mäkkého materiálu, napríklad pieskovca alebo tehly.

Montáž rezného kotúča



VÝSTRAHA: Uistite sa, že je motor vypnutý a napájacia zástrčka odpojená.



VÝSTRAHA: Pri montáži produktu vždy používajte ochranné rukavice.



VÝSTRAHA: Na použité jadro kotúča nedávajte nové diamantové segmenty. Použité jadro rezného kotúča sa môže zlomiť alebo prasknúť a spôsobiť vážne zranenie obsluhy.



VÝSTRAHA: Skontrolujte, či je rezný kotúč v dobrom stave a nie je poškodený. Poškodený rezný kotúč sa môže zlomiť a spôsobiť vážne zranenie.

Diamantové kotúče



VÝSTRAHA: Diamantové kotúče sa pri používaní výrazne zahrievajú. Príliš horúci diamantový kotúč poskytuje nedostatočný výkon, má za následok poškodenie kotúča a predstavuje bezpečnostné riziko.



VÝSTRAHA: Nepoužívajte diamantové kotúče na rezanie plastov. Horúci diamantový kotúč môže plast roztaviť, v dôsledku čoho môže dôjsť k spätnému nárazu.

- Diamantové kotúče majú oceľové jadro so segmentmi, ktoré sú vyrobené z priemyselných diamantov.
- Diamantové kotúče sú ideálne na prácu s murivom, spevneným betónom a kameňom.
- Vždy používajte správny diamantový kotúč pre materiál, ktorý je určený na rezanie.
- Vždy používajte ostrý diamantový kotúč.
- Diamantové kotúče sa môžu utopiť, ak sa používa nesprávny tlak pri rezaní alebo ak sa režu materiály, ako je napríklad tvrdý železobetón. Tupý diamantový kotúč sa pri používaní zohreje, čo vedie k vypadávaniu diamantových segmentov.

Vibrácie rezného kotúča



VAROVANIE: Ak pri používaní produktu vyvíjate príliš veľkú silu, rezný kotúč sa môže veľmi zohriať, ohnúť a spôsobiť vibrácie. Pri používaní výrobku vyvíjate menšiu silu. Ak vibrácie neprestávajú, rezný kotúč vymeňte.

1. Povrch rezného kotúča vyčistite.

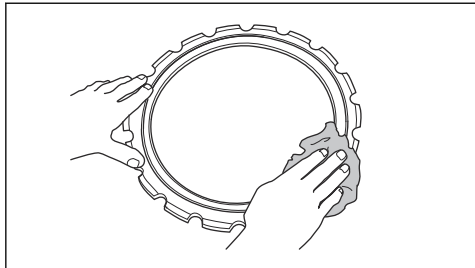

2. Odstráňte 2 poistné matice z chrániča podporného valčeka.

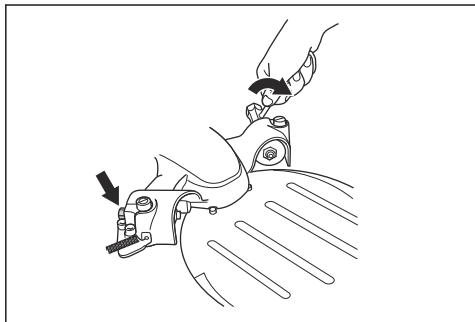

3. Povoľte 2 nastavovacie skrutky.

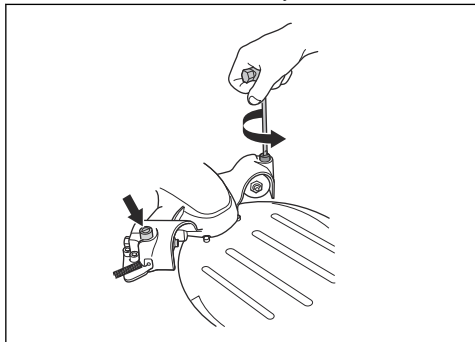

4. Odstráňte 2 gombíky.

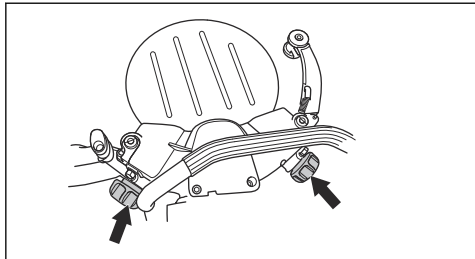

5. Pomocou 6 mm šesťhranného kľúča odstráňte 4 skrutky, ktoré pridržiavajú chránič podporného valčeka.

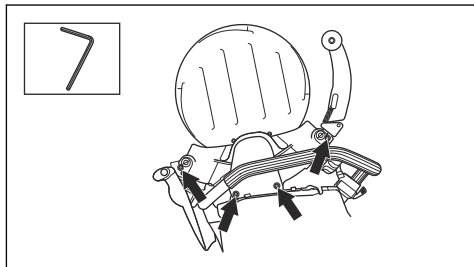

6. Odmontujte chránič podporného valčeka.

7. Namontujte rezný kotúč. Uistite sa, že vnútorný okraj rezného kotúča je v drážke hnacieho kolesa. Dbajte na to, aby vodiace valčeky zapadli do drážky (A) rezacieho kotúča. Pozrite si časť *Kruhový rezný kotúč na strane 102*.

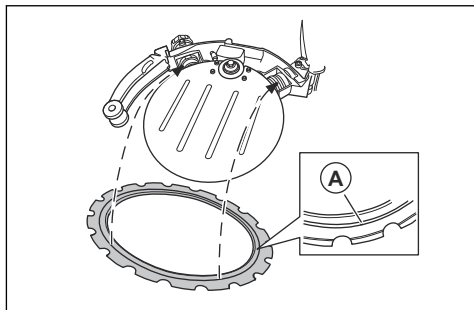

8. V prípade potreby posuňte vodiace valčeky na svoje miesto.

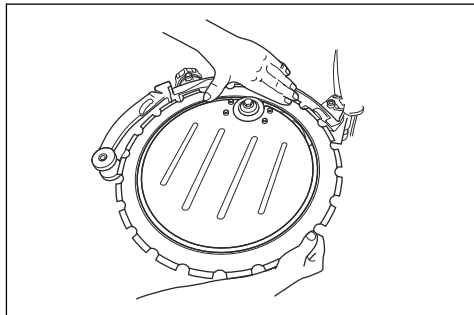

9. Namontujte chránič podporného valčeka. Dbajte na to, aby príruby vodiaceho valčeka zapadli do drážok rezacieho kotúča.

10. Uťahnite 4 skrutky, ktoré pridržiavajú chránič podporného valčeka.

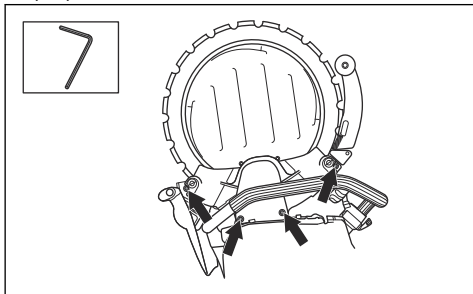

11. Otočte rezný kotúč rukou. Uistite sa, že podporné valčeky nie sú nasadené proti reznému kotúču.

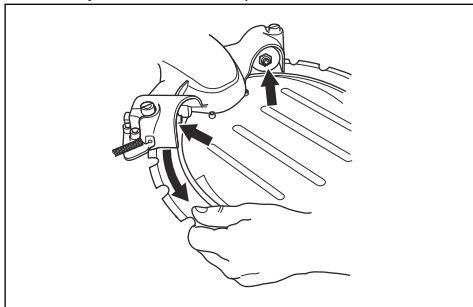

12. Dajte výrobok do vzpriamenej polohy.

13. 2 nastavovacie skrutky nastavujte, až kým sa podporné valčeky nedotýkajú rezného kotúča.

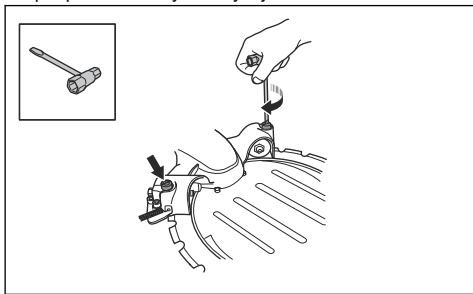

14. Pri otáčaní rezného kotúča sa uistite, že môžete zastaviť podporný valček palcom.

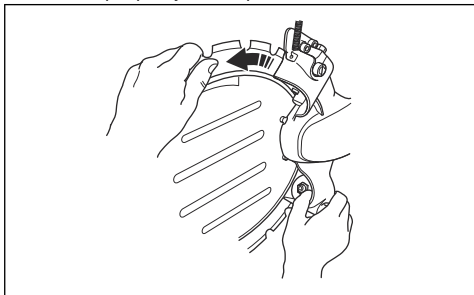

15. Uťahnite 2 poistné matice na chrániči podporného valčeka.

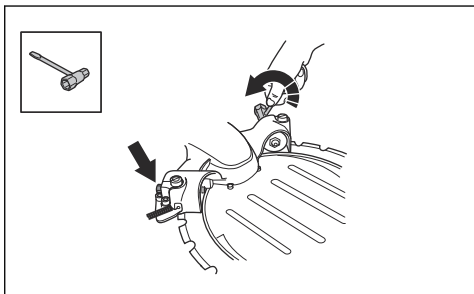

16. Pri otáčaní rezného kotúča sa uistite, že môžete zastaviť podporný valček palcom.

17. 2 gombíky utiahnite na doraz.

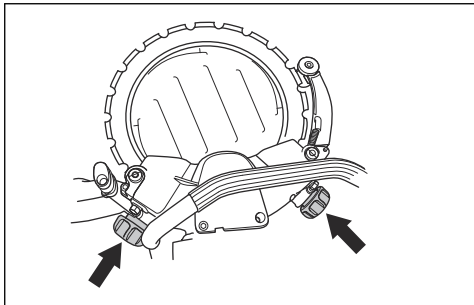

VAROVANIE: Podporné valčeky nenastavujte, ak je výrobok otočený nabok. Nastavenie nebude správne a môže spôsobiť poškodenie rezného kotúča.

Svorka na potrubie

Svorka na potrubie je príslušenstvom k tomuto výrobku, ktoré slúži na prevedenie rovných a presné rezov v betónovom potrubí.

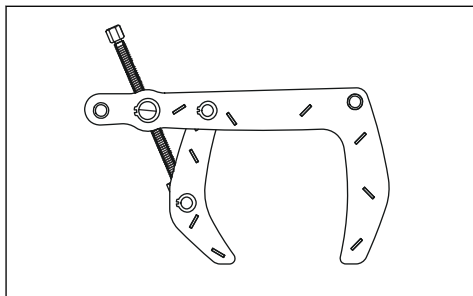

Prevádzka

Úvod



VÝSTRAHA: Pred používaním výrobku si prečítajte kapitolu o bezpečnosti a uistite sa, že rozumiete informáciám, ktoré sa v nej uvádzajú.

Spätný náraz



VÝSTRAHA: Spätné nárazy sú náhle a môžu byť veľmi prudké. Rozbrusovacia píla môže byť rotačným pohybom odhodnená vzad smerom na používateľa a spôsobiť vážne alebo dokonca smrteľné zranenie. Je nevyhnutné, aby ste ešte pred použitím produktu porozumeli tomu, čo spôsobuje spätý náraz a ako sa mu vyhnúť.

Spätný náraz je náhly prudký pohyb smerom nahor, ku ktorému môže dôjsť, keď sa kotúč zasekne alebo uviazne v zóne spätného nárazu. Väčšina spätných nárazov je malá a nepredstavuje väčšie nebezpečenstvo. Avšak, spätý náraz môže byť aj veľmi prudký a rotačným pohybom môže odhodiť rozbrusovaciu pílu dozadu smerom na používateľa a spôsobiť vážne alebo dokonca smrteľné zranenie.

Reakčná sila

Pri rezaní je vždy prítomná reakčná sila. Táto sila ťahá produkt opačným smerom, ako je smer otáčania kotúča. Väčšinu času je táto sila nepodstatná. Ak sa kotúč zasekol alebo uviazol, bude reakčná sila veľmi silná a môžete stratiť kontrolu nad rozbrusovacou pilou.

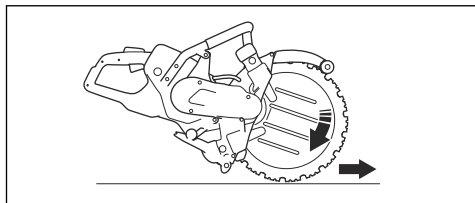

Nikdy nepohybujte výrobkom, keď sa rezné zariadenie otáča. Gyroskopické sily môžu zabrániť zamýšľanému pohybu.

Zóna spätného nárazu

Na rezanie nikdy nepoužívajte zónu spätného nárazu kotúča. Ak sa kotúč zasekol alebo uviazol v zóne spätného nárazu, reakčná sila rotačným pohybom vyhodí rozbrusovaciu pílu dozadu smerom na používateľa a môže spôsobiť vážne alebo dokonca smrteľné zranenie.

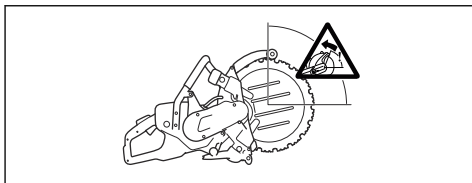

Rotačný spätý náraz

K spätnému nárazu dôjde, keď sa rezný kotúč nepohybuje voľne v zóne spätného nárazu.

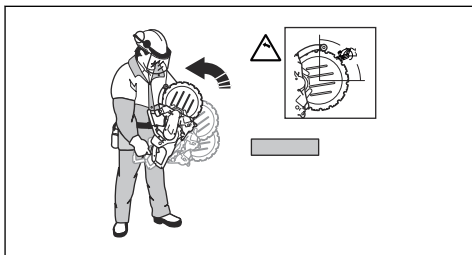

Stúpajúci spätý náraz

Ak sa na rezanie použije zóna spätného nárazu, reakčná sila bude viesť kotúč von z rezu. Nepoužívajte

zónu spätného nárazu. Používajte spodný kvadrant kotúča, aby ste predišli stúpajúcemu spätnému nárazu.



Spätný náraz pri uviaznutí kotúča

Uviaznutie nastane vtedy, keď sa rez uzatvorí a kotúč uviazne. Ak sa kotúč zasekol alebo uviazol, bude reakčná sila veľmi silná a môžete stratiť kontrolu nad rozbrusovacou pilou.

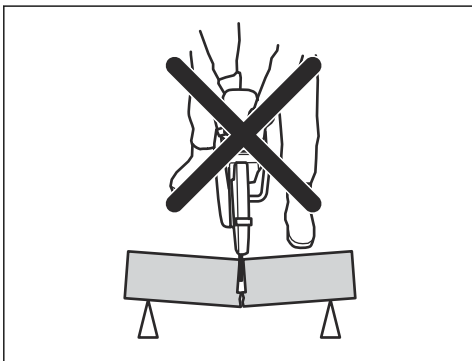

Ak sa kotúč zasekol alebo uviazol v zóne spätného nárazu, reakčná sila rotačným pohybom vyhodí rozbrusovaciu pilu dozadu smerom na používateľa a môže spôsobiť vážne alebo dokonca smrteľné zranenie. Dávajte pozor na potenciálny pohyb obrobku. Ak obrobok nie je pevne podporený a pri rezaní sa posunie, mohol by zovrieť kotúč a spôsobiť spätný náraz.

Rezanie potrubí



VÝSTRAHA: Ak sa kotúč zasekne v zóne spätného nárazu, vytvorí prudký spätný náraz.

Pri rezaní potrubí treba byť mimoriadne opatrný. Ak potrubie nie je správne podporené a rez nezostane počas rezania otvorený, kotúč sa môže zaseknúť. Dávajte si mimoriadny pozor pri rezaní potrubia s rozšíreným koncom alebo potrubia vo výkope, ktoré by mohli, ak nie sú dobre podložené, poklesnúť a zovrieť kotúč.

Ak umožníte potrubiu, aby kleslo a uzavrelo rez, zovrie kotúč v zóne spätného nárazu a môže sa vyvinúť prudký

spätný náraz. Ak je potrubie riadne podložené, koniec potrubia bude klesať, rez sa bude otvárať a nedôjde k zovretiu kotúča.

1. Potrubie zaistíte, aby sa počas rezania nehýbalo ani neprevalovalo.

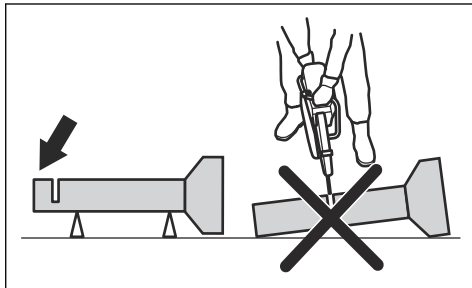

2. Narežte časť „I“ potrubia.

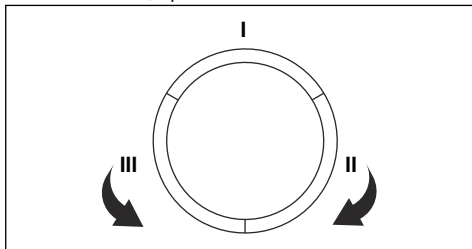

3. Uistite sa, že sa rez otvorí, aby ste zabránili zaseknutiu.

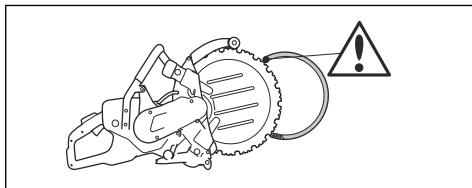

4. Presuňte sa na stranu II a režete od úseku I po dolnú časť potrubia.
5. Presuňte sa na stranu III a odrežte zvyšnú časť potrubia, pričom skončíte dolu.

Predchádzanie spätnému nárazu



VÝSTRAHA: Vyhybajte sa situáciám, pri ktorých dochádza k spätnému nárazu. Pri používaní rozbrusovacej pily zachovajte opatrnosť a dbajte na to, aby sa kotúč nikdy nezasekol v zóne spätného nárazu.



VÝSTRAHA: Pri vkladaní kotúča do existujúceho rezu postupujte opatrne.



VÝSTRAHA: Zabezpečte, aby sa obrobok počas rezania nehýbal.



VÝSTRAHA: Spätňý náraz a s ním spojené riziká môžete znížiť iba vy a správne pracovné techniky.

- Obrobok vždy podoprite tak, aby rez zostal počas rezania stále otvorený. Keď je rez otvorený, nehrozí žiadny spätňý náraz. Ak sa rez zatvorí a spôsobí zaseknutie kotúča, existuje nebezpečenstvo spätňého nárazu.

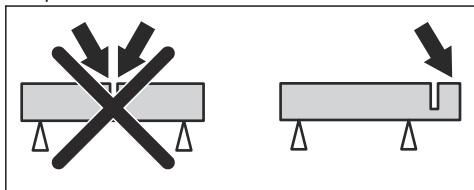

Postup pred spustením výrobu

- Pozorne si prečítajte tento návod na obsluhu a uistite sa, že ste porozumeli pokynom.
- Vykonávajte dennú údržbu. Pozrite si časť *Plán údržby na strane 112*.
- Uistite sa, že je napájací zdroj pripojený k uzemnenej sieťovej zásuvke.
- Uistite sa, že sieťové napätie zodpovedá údajom uvedeným na výkonovom štítku na produkte.
- Zabezpečte, aby sa v pracovnej oblasti nachádzali len schválené osoby.
- Počas používania musíte byť v bezpečnej a stabilnej polohe.
- Vždy používajte napájací zdroj s prúdovým chráničom. Pozrite si návod na obsluhu k napájaciemu zdroju.
- Uistite sa, že je prípojka vody pripojená k prívodu vody. Pozrite si časť *Pripojenie prívodu vody na strane 109*.

Základné pracovné techniky



VÝSTRAHA: Neťahajte výrobok na jednu stranu. Môže to brániť voľnému pohybu rezného kotúča. Rezný kotúč môže prasknúť a spôsobiť poranenie obsluhujúceho pracovníka alebo osôb v okolí.



VÝSTRAHA: Nepoužívajte bočné strany rezného kotúča na brúsenie. Rezný kotúč môže prasknúť a spôsobiť poranenie obsluhujúceho pracovníka alebo osôb v okolí. Používajte iba rezný okraj.



VÝSTRAHA: Uistite sa, že je rezný kotúč správne nainštalovaný a nejaví známky poškodenia.



VÝSTRAHA: Pred rezaním v existujúcej drážke vytvorenej iným kotúčom sa uistite, že drážka nie je užšia ako kotúč, pretože môže dôjsť k obmedzeniu pohybu v rezných drážkach a spätnému nárazu.



VÝSTRAHA: Pri rezaní kovových materiálov sa vytvárajú iskry, ktoré môžu spôsobiť požiar. Produkt nepoužívajte v blízkosti horľavých materiálov alebo plynov.

- Produkt je určený na rezanie s použitím diamantových kotúčov navrhnutých pre vysokorychlostné ručné produkty. Produkt sa nesmie používať s iným typom kotúčov alebo na iné typy rezania.
- Skontrolujte a uistite sa, že na rezanie daného materiálu používate správny rezný kotúč. Pokyny nájdete v časti *Rezné kotúče na strane 101*.
- Nepokúšajte rezať azbestové materiály.
- Keď je motor naštartovaný, udržiavajte bezpečnú vzdialenosť od rezného kotúča. Otáčajúci sa kotúč sa nepokúšajte zastaviť žiadnou časťou tela. Dotýkanie sa otáčajúceho kotúča, aj keď je motor vypnutý, môže mať za následok vážne poranenie alebo smrť.
- Zabezpečte, aby sa v pracovnej oblasti nachádzali len schválené osoby.
- Po uvoľnení páčky vypínača sa rezný kotúč ešte chvíľu otáča. Pred presúvaním alebo odkladaním produktu sa uistite, že sa rezný kotúč zastavil. Ak potrebujete rezný kotúč rýchlo zastaviť, zľahka sa rezným kotúčom dotknite tvrdého povrchu.
- Produkt neprenášajte, keď je zapnutý motor.
- Produkt držte obidvomi rukami. Produkt držte pevne, pričom prstami úplne obopínajte plastové rukoväte s izoláciou. Pravou rukou musíte držať zadnú rukoväť a ľavou rukou prednú rukoväť. Tento typ držania musia používať všetci pracovníci obsluhy. Rozbrusovaciu pílu nepoužívajte len 1 rukou.

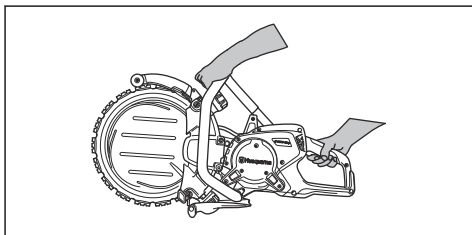

- Uistite sa, že stojíte v bezpečnej polohe a rezný kotúč sa môže voľne pohybovať.
- Stojte paralelne vzhľadom na rezný kotúč. Nikdy nestojte priamo za kotúčom. V prípade spätného nárazu sa píla bude pohybovať v rovine kotúča.

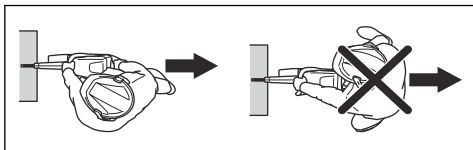

- Nevzdľahujte sa od produktu, keď je zapnutý motor. Pred ponechaním produktu bez dozoru vypnite motor a uistite sa, že nehrozí riziko náhodného naštartovania.
- Pomocou nastavovacej rukoväte krytu rezného kotúča zarovnajzte zadnú časť krytu s obrobkom. Rozstrekovaná kvapalina a iskry z rezaného materiálu sa zachytávajú v kryte a odvádzajú preč od obsluhy. Pri prevádzke produktu musia byť vždy nainštalované kryty rezného zariadenia.

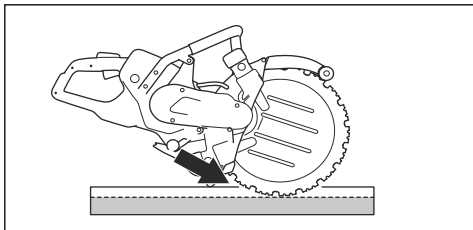

- Na rezanie nepoužívajte zónu spätného nárazu kotúča. Pokyny nájdete v časti *Zóna spätného nárazu na strane 105*.
- Nezačínajte prácu s produktom, ak pracovná oblasť nie je prázdna a ak nemáte pevný postoj.
- Nerezte nad úroveň ramien.
- Nepoužívajte produkt z rebriku. Ak máte rezať nad výškou ramien, pomôžte si plošinou alebo lešením. Nenaťahujte sa príliš ďaleko.

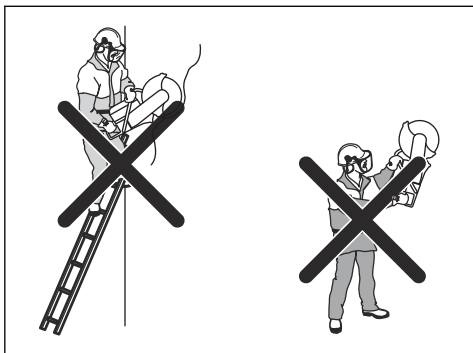

- Stojte v pohodlnej vzdialenosti od obrobku.

- Uistite sa, že pri spúšťaní motora sa môže rezný kotúč voľne pohybovať.
- Rezný kotúč používajte s miernym prítlakom pri vysokých otáčkach (plný plyn). Udržiavajte maximálne otáčky, kým nie je rez dokončený.
- Nechajte pracovať výrobok. Pri rezaní nevyvíjajte na rezný kotúč tlak.
- Posúvajte produkt nadol v jednej línii s kotúčom. Tlak zo strany môže poškodiť kotúč a spôsobiť veľmi nebezpečnú situáciu.

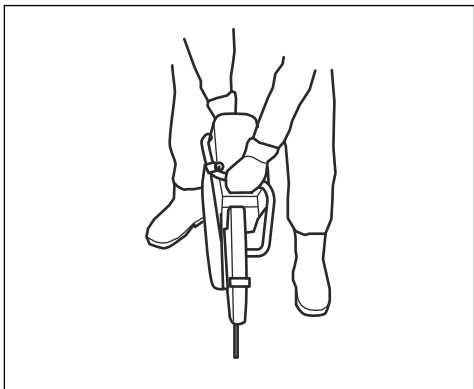

- Pohybujte kotúčom pomaly dopredu a dozadu, aby ste vytvorili malú kontaktnú plochu medzi kotúčom a rezaným materiálom. Znížite tak teplotu kotúča a zabezpečíte efektívne rezanie.

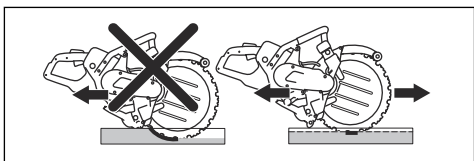

Kontrola prúdového chrániča, fáza 3

1. Spustíte výrobok, pozrite si časť *Zapnutie výrobku na strane 109*.

2. Pozrite sa do kontrolných otvorov a stlačte testovacie tlačidlo prúdového chrániča.

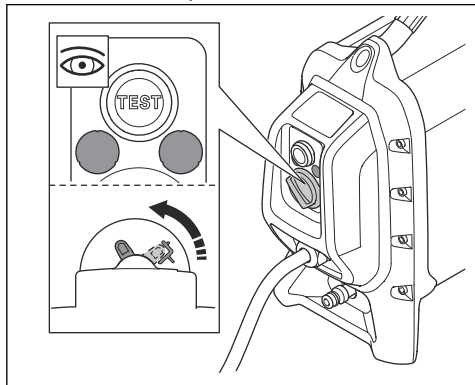

3. Uistite sa, že sa prúdový chránič pohybuje a či odpája výrobok od napájania.
4. Otočením gombíka na resetovanie prúdového chrániča resetujte prúdový chránič.

Pripojenie prívodu vody



VÝSTRAHA: Počas používania výrobku vždy používajte vodu. Suché rezanie spôsobuje prehrievanie a poškodenie výrobku a rezného kotúča. Hrozí nebezpečenstvo vážneho poranenia.



VAROVANIE: Používajte správny tlak vody, aby ste počas rezania udržiavali jadro rezného kotúča a segmenty v chlade. Ak sa hadica na vodu pri zdroji zásobovania odpojí, tlak dodávanej vody môže byť príliš vysoký.

1. Pripojte hadicu na vodu k prívodu vody. Pozrite si časť *Technické údaje na strane 119*, kde nájdete najnižší povolený prietok vody.

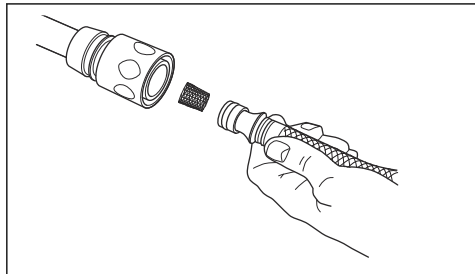

Poznámka: Nástavec hadice výrobku má filter.

2. Stlačením poistky páčky vypínača otvorte vodný ventil.

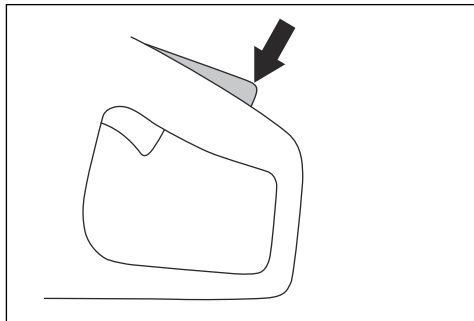

3. Pomocou palca nastavte počas obsluhy prietok vody.

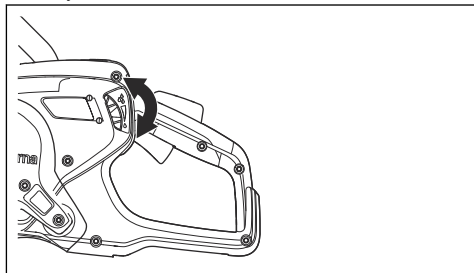

Zapnutie výrobku

1. Pravou rukou uchopte zadnú rukoväť.

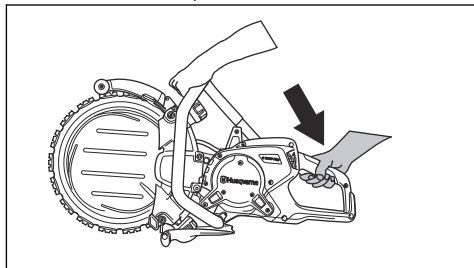

2. Stlačte poistku páčky vypínača a podržte stlačenú páčku vypínača.
3. Nechajte výrobok spustený bez záťaže po dobu najmenej 30 sekúnd.

Hĺbka rezu

Týmto výrobkom je možné rezať do maximálnej hĺbky 325 mm/12,8 palca (A).

Čas na dokončenie rezu bude dlhší, ak budete rezať priamo do úplnej hĺbky rezu. Rez dokončíte rýchlejšie,

ak budete rezať 4-5 krát, kým nedosiahnete hĺbku 325 mm/12,8 palca.

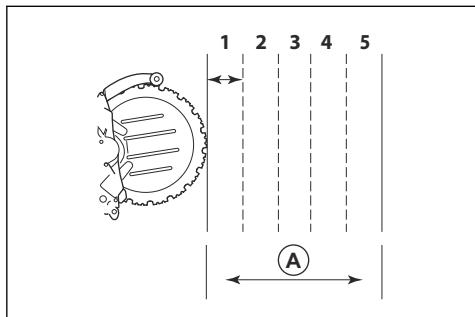

Prevedenie rovného rezu

1. Pripevnite dlhý priamy predmet ako oporu pozdĺž línie, kde sa má rez uskutočniť.
2. Najlepšie výsledky dosiahnete, keď budete rezať najprv s rozbrusovacou pilou so špeciálnym kotúčom na predbežný rez Husqvarna.



VÝSTRAHA: Na prvý rez nepoužívajte rozbrusovaciu pílu so štandardným rezným kotúčom. Štandardným rezným kotúčom vytvoríte príliš tenkú drážku. Keď režete kruhový rezným kotúčom, príliš tenká drážka spôsobí nebezpečný spätný náraz a zovretie kruhového rezného kotúča.

3. Vyrežte celú dĺžku rezu do hĺbky 2 – 3 cm/0,79 – 1,18 palca. Rezný kotúč držte opierajúc sa o oporu, aby bol rez rovný.
4. Nadvihnite rezný kotúč z rezu.
5. Vráťte sa späť na začiatok rezu a znovu narežte 2 – 3 cm/0,79 – 1,18 palca, kým nebude mať celá dĺžka rezu hĺbku 5 – 10 cm/1,97 – 3,94 palca.
6. Pokračujte v rezaní do požadovanej hĺbky.

Rezanie otvorov



VÝSTRAHA: Dbajte na to, aby pri rezaní nemohli veľké odrezky spadnúť na používateľa alebo výrobok.



VAROVANIE: Ak sú rezy prevedené v nesprávnom poradí, odrezky môžu spadnúť a spôsobiť poškodenie výrobku. Dolný vodorovný rez vždy urobte pred horným vodorovným rezom.

1. Cez plochu, ktorú budete rezať (B), pripevnite podporu (A) cez, aby ste sa uistili, že odrezok nemôže spadnúť.

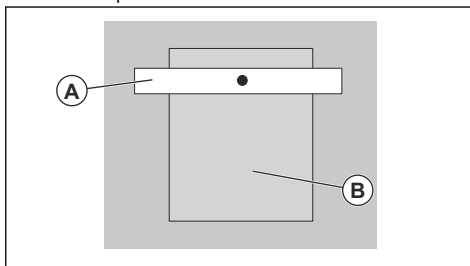

2. Vykonať dolný horizontálny rez (C).

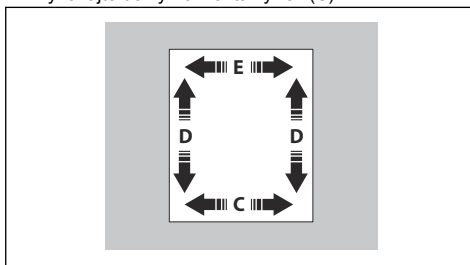

3. Vykonať 2 vertikálne rezy (D).
4. Prevedte horný vodorovný rez (E).

Prevedenie dlhého rezu

Tento postup vykonajte, ak je výrez väčší ako 1 m/39,4 pal.

1. Pripevnite dlhý priamy predmet ako oporu pozdĺž línie, kde sa má rez uskutočniť.

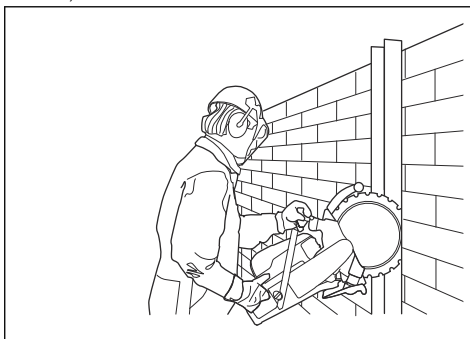

2. Režte celú dĺžku rezu do hĺbky 50 – 70 mm/2 – 3 palce. Rezný kotúč držte opierajúc sa o oporu, aby bol rez rovný.
3. Odstráňte oporu.
4. Pokračujte v rezaní prvého rezu, kým nemá dostatočnú hĺbku.

Prevedenie krátkeho rezu

Tento postup vykonajte, ak je výrez menší ako 1 m/39,4 pal.

1. Režte celú dĺžku rezu do hĺbky 50 – 70 mm/2 – 3 palce.
2. Pokračujte v rezaní prvého rezu, kým nemá dostatočnú hĺbku.

Zastavenie výrobku



VÝSTRAHA: Po zastavení motora sa rezný kotúč ešte chvíľu otáča. Uistite sa, že sa rezný kotúč môže voľne otáčať, kým sa úplne nezastaví. Ak potrebujete rezný kotúč rýchlo zastaviť, zľahka sa rezným kotúčom dotknite tvrdého povrchu. Hrozí nebezpečenstvo vážneho poranenia.

Existujú 2 postupy na zastavenie motora.

- Uvoľnite páčku vypínača na zastavenie motora.

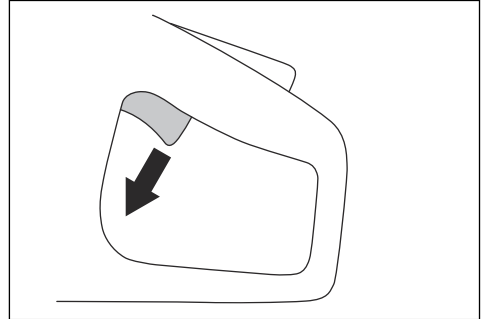

- Stlačte tlačidlo zastavenia stroja na napájacom zdroji. Pozrite si návod na obsluhu k napájaciemu zdroju.

Kontrolky na displeji

Indikácia	Príčina	Krok
Svietia 1 zelené svetlo.	Výrobok je pripojený k napájaciemu zdroju a je pripravený na prevádzku. Výstupný výkon je nižší ako 70 % maximálneho dostupného výkonu počas používania.	N/A
Svietia 2 zelené svetlá.	Výstupný výkon dosahuje 70 – 90 % maximálneho dostupného výkonu počas používania.	N/A
Svietia 3 zelené svetlá.	Najvyšší výkon rezania. Výstupný výkon dosahuje 90 % maximálneho dostupného výkonu počas používania.	N/A
Svietia 3 zelené a 1 žlté svetlo.	Výstupný výkon sa znížil.	Znížte zaťaženie.
Svietia 3 zelené, 1 žlté a 1 červené svetlo.	Výrobok je veľmi horúci.	Znížením zaťaženia alebo zvýšením prietoku vody alebo prúdenia vzduchu znížte teplotu.
Všetky kontrolky svietia.	Výrobok je veľmi horúci.	Znížením zaťaženia alebo zvýšením prietoku vody alebo prúdenia vzduchu znížte teplotu.
	Výkon sa znížil.	Zvýšením prietoku vody alebo prúdenia vzduchu znížte teplotu.
	System je v režime automatického vypnutia.	Odložte agregát na miesto s nižšou teplotou.
Svieti žlté svetlo.	Nastal čas servisnej prehliadky výrobku.	Vykonajte údržbu výrobku, pozrite si časť <i>Plán údržby na strane 112</i> .

Údržba

Úvod



VÝSTRAHA: Pred údržbou výrobku si prečítajte kapitolu o bezpečnosti a uistite sa, že rozumiete informáciám, ktoré sú v nej uvedené.

Údržba a opravné práce na výrobku si vyžadujú špeciálne školenie. Garantujeme dostupnosť profesionálnych opráv a servisu. Ak váš predajca nie je servisný zástupca, kontaktujte predajcu, ktorý vám poskytne informácie o najbližšom servisnom zástupcovi.

O náhradných dieloch sa poraďte s predajcom spoločnosti Husqvarna alebo servisným zástupcom.

Plán údržby

Údržba	Denne	Týždenne alebo každých 40 hodín	Mesačne
Vyčistite vonkajšie časti výrobku.	X		
Vykonajte všeobecnú kontrolu.	X		
Skontrolujte, či páčka vypínača a poistka páčky vypínača fungujú správne z hľadiska bezpečnosti.*	X		
Skontrolujte rezný kotúč. Zamerajte sa na praskliny a uistite sa, že rezný kotúč nie je nadmerne opotrebovaný. V prípade potreby ich vymeňte.**	X		
Skontrolujte hnacie koleso.			X
Skontrolujte hnací remeň.		X	
Skontrolujte systém vody.	X		
Skontrolujte systém na tlmenie vibrácií.*		X	
Skontrolujte kryt rezného kotúča.	X		
Skontrolujte podporné a vodiace valčeky.	X		

* Pozrite si časť *Bezpečnostné zariadenia na výrobku na strane 99.*

** Pozrite si časť *Montáž rezného kotúča na strane 102.*

Čistenie vonkajších povrchov



VÝSTRAHA: Na čistenie výrobku nepoužívajte vysokotlakový čistič.

- Každý deň po prevádzke opláchnite vonkajšie povrchy výrobku čistou vodou. V prípade potreby použite kefu.

- Skontrolujte elektrické súčasti kvôli poškodeniu. Nepoužívajte produkt s poškodenými elektrickými súčasťami.

Nastavenie napnutia hnacieho remeňa

Nový hnací remene po 1 hodine prevádzky utiahnite.

Vykonanie všeobecnej kontroly

- Uistite sa, že sú dotiahnuté matice a skrutky na výrobku.
- Uistite sa, že káble produktu nie sú v polohe, v ktorej by sa mohli poškodiť.

1. Zložte chránič remeňa.

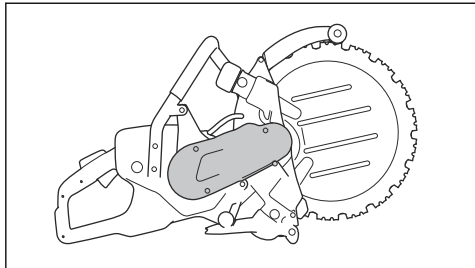

2. Uvoľnite skrutku valčeka napínača remeňa.

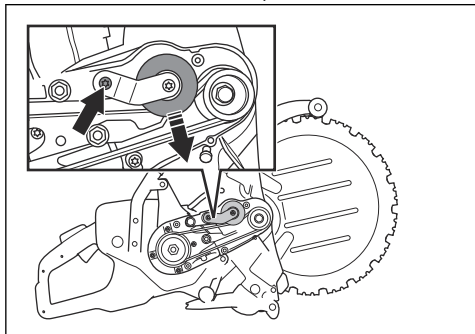

3. Palcom zatlačte a držte valček napínača remeňa, aby ste utiahli hnací remeň. Uťahnite skrutku valčeka napínača remeňa.

4. Nainštalujte chránič remeňa.

Výmena hnacieho remeňa

1. Zložte chránič remeňa.

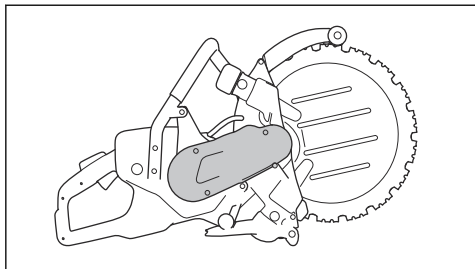

2. Uvoľnite skrutku valčeka napínača remeňa.

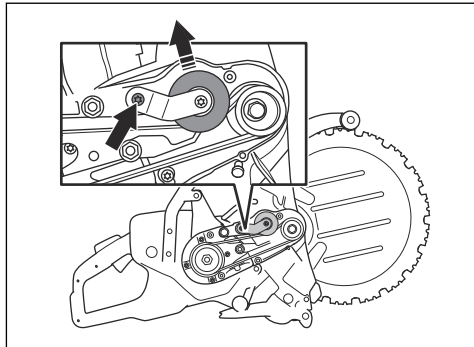

3. Zatlacíte valček napínača remeňa nahor a odstránite chybný hnací remeň. Nainštalujte nový hnací remeň. Pred inštaláciou nového hnacieho remeňa sa presvedčte, či sú remenice čisté a nepoškodené.

4. Palcom zatlačte a držte valček napínača remeňa, aby ste utiahli hnací remeň. Uťahnite skrutku valčeka napínača remeňa.

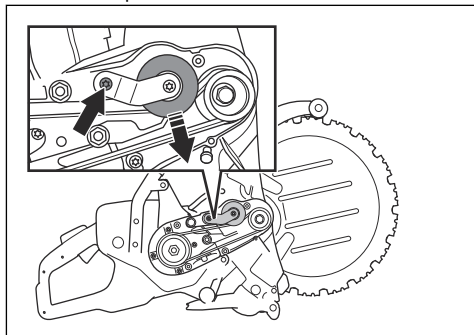

5. Nainštalujte chránič remeňa.

Kontrola hnacieho kolesa



VAROVANIE: Opatrenie hnacieho kolesa môže spôsobiť poškodenie rezného kotúča.

1. Skontrolujte, či nie je hnacie koleso opotrebované. Hnacie koleso je opotrebované, keď sa okraj rezného kotúča dotýka spodnej časti drážky.

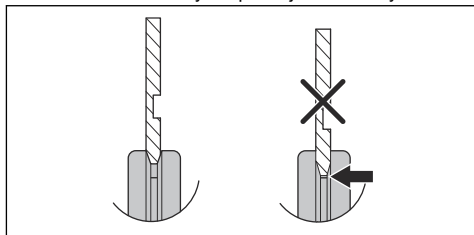

2. V prípade potreby hnacie koleso vymeňte.

Výmena hnacieho kolesa

1. Stlačením tlačidla zaistíte nápravu.

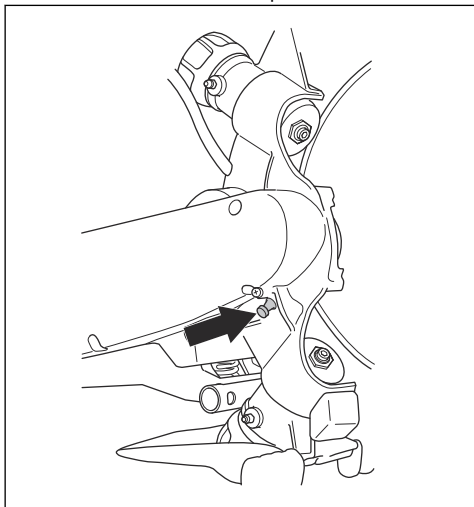

2. Odstráňte strednú skrutku spolu s podložkou.

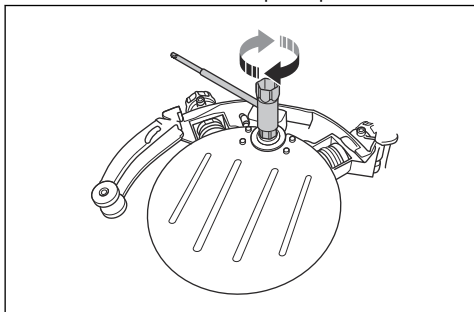

3. Vyberte hnacie koleso.
4. Pri nasadzovaní nového hnacieho kolesa postupujte rovnako, ale v opačnom poradí.

Mazanie vodiacich valčiek

1. Na doplnenie maziva do mazničiek používajte mazací lis.

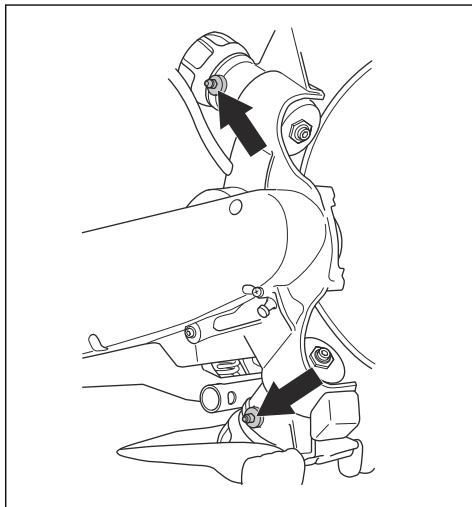

2. Namažte mazacou pištoľou, kým z otvorov nevyjde čisté mazivo.

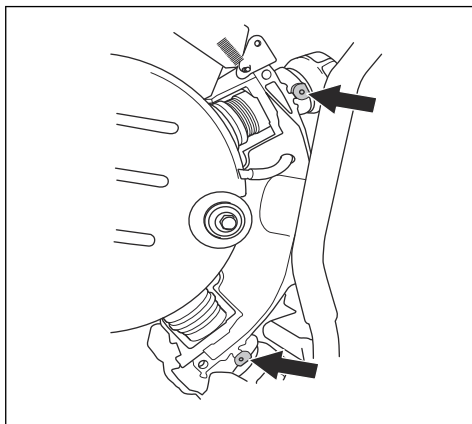

Výmena vodiacich valčiek

Vodiace valčeky sa musia počas životnosti rezného kotúča dvakrát skontrolovať. Po inštalácii rezného kotúča a v prípade, že začne vykazovať známky opotrebovania, prevedte kontrolu. Vymeňte vodiace valčeky, keď je opotrebovaná polovica príruby vodiacich valčiek. Na novom vodiacom valčeku je vzdialenosť (A) 3 mm/0,12 palca. Na opotrebovanom vodiacom

valčeku je vzdialenosť (B) menšia ako 1,5 mm/
0,06 palca.

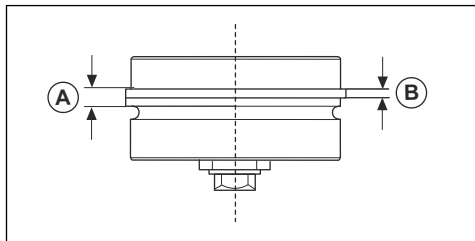

1. Odmontujte chránič podporného valčeka.

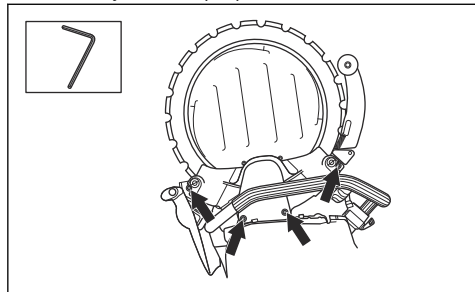

2. Odmontujte rezný kotúč

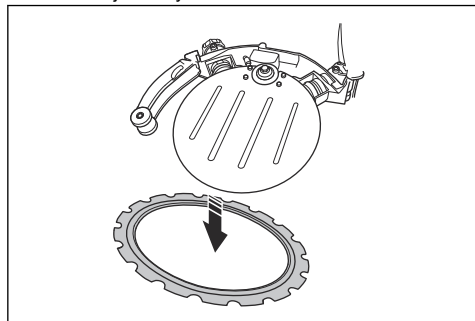

3. Odstráňte gombík

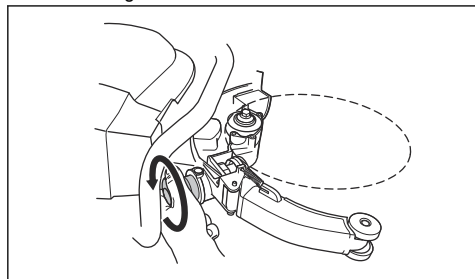

4. Vytiahnite vodiaci valček z výrobku.

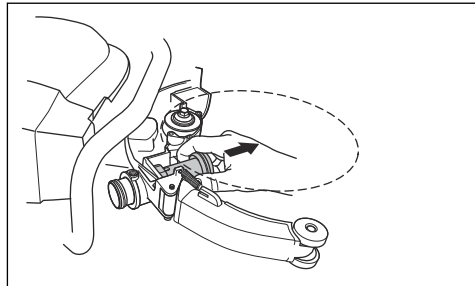

5. Nainštalujte gombík a úplne ho dotiahnite. Potom 2 otočeniami uvoľnite gombík.

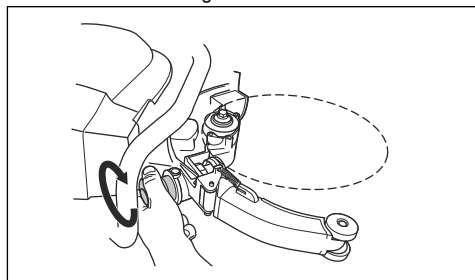

6. Do výrobku nainštalujte nový vodiaci valček.

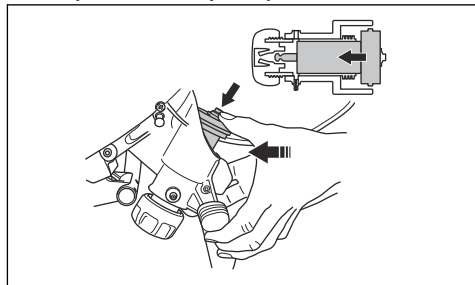

7. Namažte vodiace valčeky. Pozrite si časť *Mazanie vodiacich valčekov na strane 114*.

8. Namontujte rezný kotúč a kryt podporného valčeka. Pozrite si časť *Montáž rezného kotúča na strane 102*.

Výmena podporných valčekov

Podporné valčeky sa musia počas životnosti rezného kotúča dvakrát skontrolovať. Skontrolujte ich po inštalácii rezného kotúča a v prípade, že začne vykazovať známky opotrebovania. Podporné valčeky vymeňte, keď je povrch rovný. Na nákrese je

znázornený nový podporný valček (A) a opotrebovaný podporný valček (B).

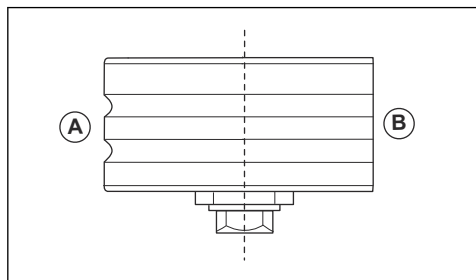

1. Odstráňte kryt podporného valčeka.

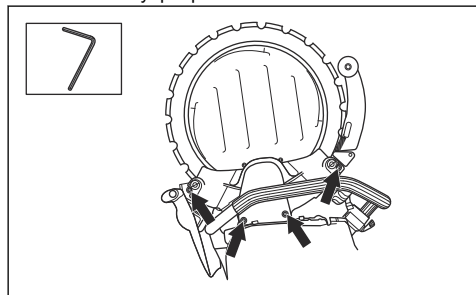

2. Podporné valčeky odstráňte pomocou 19 mm vidlicového kľúča a 13 mm kombinovaného kľúča.

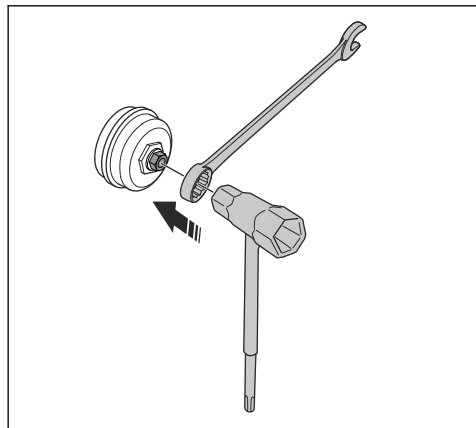

3. Vnútorne povrchy podporného valčeka namažte mazivom na ložiská.

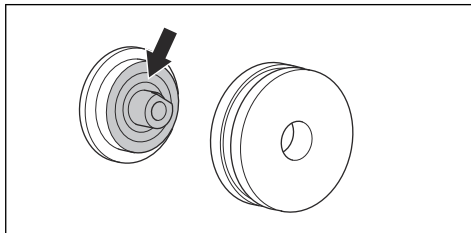

4. Nainštalujte nový podporný valček.

5. Nainštalujte rezný kotúč a kryt podporného valčeka. Uistite sa, že sú podporné valčeky správne nasadené vzhľadom na rezný kotúč. Pozrite si časť *Montáž rezného kotúča na strane 102*

Preprava, skladovanie a likvidácia

Preprava a uskladnenie

- Počas prepravy výrobok bezpečne upevnite, aby ste zabránili poškodeniu a nehodám.
- Počas prepravy a skladovania zaistíte bezpečnosť rezacej čepele.
- Výrobok skladujte v uzamknutom priestore mimo dosahu detí a neoprávnených osôb.
- Výrobok a rezné kotúče uskladňujte na suchom mieste, kde nemrzne.
- Preverte prípadné známky poškodenia spôsobené prepravou a skladovaním.

Likvidácia

Symbole na výrobku alebo na obale výrobku označujú, že sa tento výrobok nesmie likvidovať ako domáci odpad. Musí sa odovzdať do príslušnej recyklačnej stanice pre recykliáciu elektrických a elektronických zariadení.

Zaistením správnej likvidácie tohto výrobku pomôžete zabrániť potenciálnemu negatívnemu dopadu na životné prostredie a zdravie ľudí, ktorý by inak mohol byť dôsledkom nesprávnej likvidácie tohto výrobku. Podrobnejšie informácie o recyklácii tohto výrobku získate na mestskom úrade, od služby zaisťujúcej

spracovanie domáceho odpadu alebo v predajni, kde ste výrobok zakúpili.

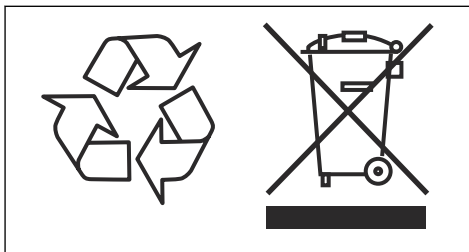

Riešenie problémov

Problém	Príčiny	Riešenie
Rezný kotúč sa neotáča.	Gombíky vodiaceho valčeka nie sú úplne utiahnuté.	Gombíky vodiacich valčeka utiahnite nadoraz.
	Rezný kotúč nie je správne nainštalovaný na vodiacich valčekoch.	Namontujte rezný kotúč naspäť a uistite sa, že sa rezný kotúč môže otáčať.
	Podporné valčeky sú príliš napnuté.	Nastavte napnutie podporných valčeka.
Rezný kotúč sa otáča príliš pomaly.	Podporné valčeky sú príliš napnuté.	Nastavte napnutie podporných valčeka.
	Hnacie koleso je opotrebované.	Skontrolujte, či nie je hnacie koleso opotrebované. V prípade potreby hnacie koleso vymeňte.
	Vnútorý oblúk rezného kotúča je opotrebovaný.	Skontrolujte, či nie je rezný kotúč opotrebovaný. V prípade potreby rezný kotúč vymeňte.
	Pružiny na vodiacich valčekoch sú slabé.	Vodiaci valček vymeňte alebo sa obráťte sa na autorizovanú servisnú dielňu.
	Ložiská vodiacich valčeka sú chybné.	Vodiaci valček a podporný valček vymeňte alebo sa obráťte sa na autorizovanú servisnú dielňu.
	Ložiská podporných valčeka sú chybné.	Vodiaci valček a podporný valček vymeňte alebo sa obráťte sa na autorizovanú servisnú dielňu.
Rezný kotúč sa vykoľajuje.	Podporné valčeky sú príliš povelané.	Nastavte podporné valčeky.
	Vodiace valčeky sú opotrebované.	Skontrolujte, či nie sú podporné valčeky opotrebované. V prípade potreby vodiace valčeky vymeňte.
	Rezný kotúč nie je správne nainštalovaný na vodiacich valčekoch.	Namontujte rezný kotúč naspäť a uistite sa, že sa rezný kotúč môže otáčať.
	Rezný kotúč je poškodený.	Skontrolujte, či nie je rezný kotúč opotrebovaný. V prípade potreby rezný kotúč vymeňte.
Rezný kotúč je pokrivený.	Podporné valčeky sú príliš napnuté.	Nastavte napnutie podporných valčeka.
	Rezný kotúč reže príliš horúci.	Skontrolujte prítok vody. V prípade potreby prítok vody upravte.

Problém	Príčiny	Riešenie
Segmenty sa lámu.	Rezný kotúč je ohnutý, pokrivený alebo bola nesprávne vykonaná údržba.	Skontrolujte, či nie je rezný kotúč opotrebovaný. V prípade potreby rezný kotúč vymeňte.
Rezný kotúč reže príliš pomaly.	Na materiál na rezanie sa používa nesprávny rezný kotúč.	Vymeňte ho za odporúčaný rezný kotúč.
Rezný kotúč preklzáva v reze.	Vodiace valčeky sa nepohybujú voľne a nemôžu dostatočne silno tlačiť rezný kotúč na hnacie koleso.	Uistite sa, že sa objímky vodiacich valčekov voľne pohybujú dnu a von. V prípade potreby odstráňte vodiace valčeky. Pred opätovnou inštaláciou ich očistite a namažte.
	Hnacie koleso je opotrebované. Abrázivný materiál a nedostatočné množstvo vody pri prevádzke spôsobujú rýchlejšie opotrebovanie hnačieho kolesa.	Skontrolujte, či nie je hnacie koleso opotrebované. V prípade potreby hnacie koleso vymeňte.
	Príruba vodiaceho valčeka je opotrebovaná. Keď je opotrebovaná viac ako polovica šírky príruby, rezný kotúč preklzáva.	Skontrolujte, či nie sú podporné valčeky opotrebované. V prípade potreby vodiace valčeky vymeňte.
	Drážka kotúča vnútorný okraj sú opotrebované. Je to spôsobené menším preplachovaním abrazívneho materiálu alebo opotrebovaným hnačím kolesom.	Skontrolujte opotrebovanie rezného kotúča, hnačieho kolesa a vodiacich valčekov. V prípade potreby vymeňte. Skontrolujte prietok vody.

Technické údaje

Technické údaje

	14 palcov	17 palcov
Motor		
Elektrický motor	Vysokofrekvenčný HF	
Max. rýchlosť výstupného hriadeľa, ot./min.	8800	
3-fázová prevádzka, výkon motora – max. kW	5,5	
1-fázová prevádzka, výkon motora – max. kW	3	
1-fázové, V	120 – 240	
Hmotnosť		
Rozbrusovacia píla bez rezného kotúča a súpravy káblov, libry/kg	25,8/11,7	27,3/12,4
Súprava 5 m káblov, lb/kg	1,4/3,1	
Chladienie vodou		
Chladienie motora vodou	Áno	
Chladienie kotúča vodou	Áno	
Odporúčaná max. tlak vody, PSI/bar	87/6	
Minimálny odporúčajúci prietok vody v l/min, množstvo/min	4,0 pri teplote vody 15 °C, 4,2 pri teplote vody 59 °F	
Spojovací čap	Typ Gardena®	
Emisie hluku ¹⁰		
Nameraná úroveň hlučnosti dB(A)	110	
Úroveň hlučnosti ¹¹		
Hladina akustického tlaku pri uchu obsluhy, dB (A)	99	
Úroveň vibrácií, a_{hveq} ¹²		
Predná rukoväť m/s ²	2,4	2,7
Zadná rukoväť m/s ²	1,5	1,9

Rezné zariadenie

Kruhový rezný kotúč, mm/palce	Max. hĺbka rezu, mm/palce	Max. obvodová rýchlosť, m/s / stopy/min	Maximálna rýchlosť rezného kotúča, ot./min.	Hmotnosť kotúča, kg/lb
370/14	270/10,6	40/7900	2 000	0,8/1,8

¹⁰ Emisie hluku v prostredí sa merajú ako akustický výkon (L_{WA}) podľa smernice EN 60745-2-22. Predpokladaná neistota merania 3 dB(A).

¹¹ Úroveň akustického tlaku podľa normy EN 60745-2-22. Predpokladaná neistota merania 3 dB(A).

¹² Úroveň vibrácií podľa normy EN 60745-2-22. Uvádzané údaje pre úroveň vibrácií majú typický štatistický rozptyl (štandardnú odchýlku) 1,0 m/s². Hodnoty vibrácií sú platné pre manuálnu prevádzku výrobu.

Kruhový rezný kotúč, mm/palce	Max. hlĺbka rezu, mm/palce	Max. obvodov rch- lost', m/s / stopy/min	Maximlna rchlost' reznho kotĹa, ot./ min.	Hmotnost' kotĹa, kg/lb
425/17	325/12,8	40/7900	1760	1,1/2,3

Vyhlásenie o zhode

Vyhlásenie o zhode EÚ

My, Husqvarna AB, SE-561 82 Huskvarna,
ŠVÉDSKO, tel.: +46-36-146500, vyhlasujeme s plnou
zodpovednosťou, že výrobok:

Popis	Prenosná rozbrusovacia píla
Značka	HUSQVARNA
Typ/model	K 7000 Ring
Identifikácia	Výrobné čísla od roku 2022 a novšie

plne spĺňa nasledujúce smernice a nariadenia EÚ:

Smernice/Nariadenia	Popis
2006/42/EC	„o strojových zariadeniach“
2014/30/EU	„o elektromagnetickej kompatibilite“
2011/65/EU	„o obmedzení používania určitých nebezpečných látok“

a že sa pri ňom uplatňujú nasledujúce normy a
technické špecifikácie;

EN ISO 12100:2010

EN 60745-2-22:2011/A11:2013

EN 55014-1:2017

EN 55014-2:2015

EN 61000-3-2:2014

EN 61000-3-3:2013

EN IEC 63000:2018

Partille, 2022-10-12



Fredrik Sandinge

Riaditeľ pre výskum a vývoj

Vybavenie na rezanie a vrtanie do betónu

Husqvarna AB, divízia stavebníctva (Construction
Division)

Zodpovedný za technickú dokumentáciu





www.husqvarnaconstruction.com

Původní pokyny
Eredeti útmutató
Originalne instrukcije
Pôvodné pokyny

1142143-50

Rev. C



2024-12-04