



Husqvarna®



325iB, 525iB Mark II



CS	Návod k použití	2-23
SK	Návod na obsluhu	24-45
PL	Instrukcja obsługi	46-69
HU	Használati utasítás	70-92
UK	Посібник користувача	93-116

Obsah

Úvod.....	2	Odstraňování problémů.....	18
Bezpečnost.....	4	Přeprava, skladování a likvidace.....	19
Montáž.....	15	Technické údaje.....	20
Provoz.....	15	Příslušenství.....	22
Údržba.....	17	Prohlášení o shodě.....	23

Úvod

Popis výrobku

Husqvarna 325iB, 525iB Mark II jsou modely foukače s elektrickým motorem.

Řídíme se strategií neustálého vývoje výrobku, a proto si vyhrazujeme právo měnit konstrukci a vzhled výrobků bez předchozího upozornění.

Doporučené použití

Tento výrobek je určen pro foukání listí a dalších nečistot z trávníků, chodníků, asfaltových cest apod.

Popis výrobku

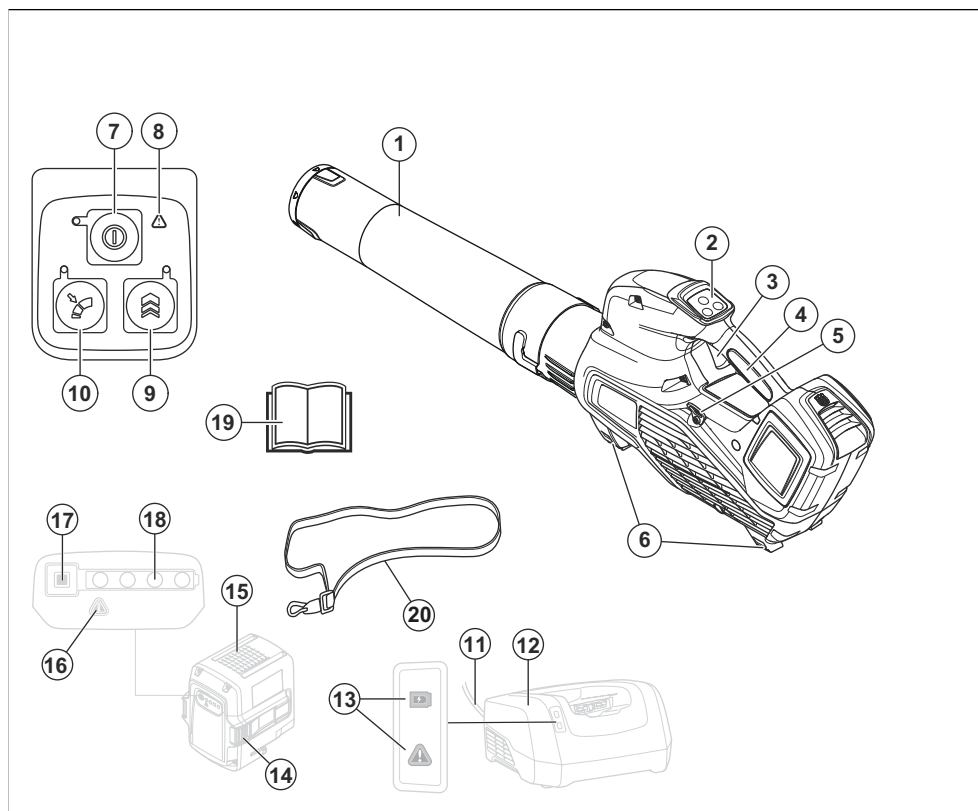

1. Tryska foukače
2. Klávesnice

3. Páčka spínače
4. Rukojeť

5. Závěs popruhu (525iB Mark II)
6. Podpěry
7. Vypínač
8. Varovná kontrolka (Chybová kontrolka LED)
9. Boost: Dočasné zvýšení proudu vzduchu
10. Cruise control: Nastavení optimálního proudu vzduchu pro práci
11. Šňůra
12. Nabíječka baterií
13. Kontrolka napájení a varovná kontrolka
14. Tlačítko pro uvolnění baterie
15. Baterie
16. Varovná kontrolka (Chybová kontrolka LED)
17. Tlačítko ukazatele stavu baterie
18. Stav baterie
19. Návod k používání
20. Nosný popruh (525iB Mark II)

Symbyly na výrobku



Varování! Tento foukač může být nebezpečný! Nepozorné nebo nesprávné použití může vést k vážnému nebo smrtelnému zranění uživatele nebo někoho jiného. Je mimořádně důležité, abyste si prostudovali tento návod k používání a pochopili jeho obsah. Prostudujte si důkladně tento návod k používání a nepoužívejte stroj, pokud mu zcela nerozumíte.



Používejte ochranu zraku a sluchu.



Stejnosměrný proud.



Štítek s emisemi hluku do životního prostředí podle směrnice EU 2000/14/ES a podle směrnice a předpisů Spojeného království a nařízení o regulaci hluku v australském Novém Jižním Walesu „Protection of the Environment Operations (Noise Control) Regulation 2017“. Garantovaná hladina akustického výkonu tohoto výrobku je uvedena v části *Technické údaje na strani 20* a na štítku.



Symbyly na výrobku nebo jeho obalu označují, že tento výrobek nesmí být likvidován jako domácí odpad. Výrobek musí být odevzdán do příslušného recyklačního zařízení.



Výrobek odpovídá příslušným směrnícím ES.



Tento výrobek vyhovuje platným předpisům Spojeného království.



Chráněno proti stříkající vodě. (Pouze pro 525iB Mark II)



Nevystavujte dešti. (Pouze pro 325iB)



Obsluha foukače musí zajistit, aby se v okruhu 15 metrů nepohybovali lidé ani zvířata. Pokud pracuje několik pracovníků na stejné ploše, musí být dodržována bezpečná vzdálenost roztupů minimálně 15 metrů. Foukač může velkou silou odmrštit předměty, které se mohou odrazit zpět. Pokud nepoužíváte doporučené ochranné prostředky, může dojít k vážnému poranění očí.



yyyy wwxxxx

Typový štítek s výrobním číslem. **yyyy** znamená rok výroby, **ww** znamená týden výroby a **xxxx** je sériové číslo.

Výrobce

Husqvarna AB

Drottninggatan 2, SE-561 82 Huskvarna

Poškození výrobku

Neneseme odpovědnost za poškození výrobku, pokud:

- byl výrobek nesprávně opraven.
- byl výrobek opraven pomocí součástí od jiného výrobce nebo součástí, které nejsou výrobcem schváleny.
- má výrobek příslušenství od jiného výrobce nebo příslušenství, které není výrobcem schváleno.
- výrobek nebyl opraven ve schváleném servisním středisku nebo schváleným odborníkem.

Definice týkající se bezpečnosti

Varování, upozornění a poznámky slouží jako upozornění na specifické důležité části návodu.



VÝSTRAHA: Používá se v případě nebezpečí úrazu nebo usmrcení obsluhy nebo okolních osob, pokud nejsou dodrženy pokyny uvedené v této příručce.



VAROVÁNÍ: Používá se v případě nebezpečí poškození výrobku, dalších materiálů či škod na majetku v blízkém okolí, pokud nejsou dodrženy pokyny uvedené v této příručce.

Povšimněte si: Používá se k poskytnutí dalších informací, které jsou nezbytné v dané situaci.

Úvod



VÝSTRAHA: Pozorně si přečtěte všechna bezpečnostní upozornění

a pokyny. Při nedodržení upozornění a pokynů může dojít k úrazu elektrickým proudem, požáru nebo vážnému poranění.

Obecné bezpečnostní výstrahy pro elektrické nářadí

Kontrola před startem

- Zkontrolujte pracovní prostor. Odstraňte veškeré nezajištěné předměty, jako jsou kamínky, střepy, hřebíky, ocelové dráty či řetězy, které by mohly být odmrštěny.
- Aby nemohlo dojít k nechtěnému spuštění stroje, vždy vyjímejte baterii. Před údržbou stroje vždy odpojte baterii.
- Před použitím stroje a po každém nárazu zkontrolujte, zda nevykazuje známky opotřebení a v případě potřeby proveďte nutné opravy.
- Používejte pouze originální náhradní díly.
- Uživatel stroje je povinen dohlédnout na to, aby se během práce nevyskytovala v okruhu 15 m žádná osoba nebo zvíře. Pokud na

stejném pracovišti pracuje více uživatelů, musí být udržována bezpečnostní vzdálenost nejméně 15 m.

- Před použitím stroje proveďte celkovou kontrolu (viz plán údržby).
- Použití může být upraveno národními nebo místními předpisy. Dodržujte příslušné předpisy.

Osobní bezpečnost

- **Při práci s elektrickým nástrojem dávejte pozor, sledujte, co děláte a používejte zdravý rozum. Nepracujte s elektrickým nástrojem pokud jste unaveni nebo jste pod vlivem drog, alkoholu či léků.** Při práci s elektrickým nástrojem stačí okamžik nepozornosti a následkem může být vážný úraz.
- Udržujte dostatečnou vzdálenost od okolních osob.
- Toto zařízení není určeno k použití osobami (včetně dětí) s omezenými fyzickými, smyslovými nebo duševními schopnostmi nebo s nedostatečnými zkušenostmi či znalostmi, pokud nejsou pod dozorem nebo pokud jim osobou, zodpovídající za jejich bezpečnost, nebyly

sděleny pokyny k používání zařízení. Děti musí být pod dozorem, který zajistí, aby si se zařízením nehrály.

- Stroj ani baterii nikdy nedovolte používat dětem nebo osobám, které nejsou k jejich používání vyškoleny. Věk obsluhy může být upraven místními zákony.
- Držte nepovolané osoby mimo pracovní plochu. Děti, zvířata, přihlížející a pomáhající osoby musí být mimo 15m bezpečnostní zónu. Jestliže se někdo přiblíží, okamžitě stroj vypněte.
- Skladujte zařízení v uzamykatelném prostoru mimo dosah dětí a nepovolaných osob.
- **Noste vhodný oděv. Nenoste volné oblečení ani šperky. Udržujte vlasy, oděv i rukavice mimo dosah pohyblivých částí.** Pohyblivé části mohou zachytit volný oděv, šperky nebo dlouhé vlasy.
- Nikdy nepoužívejte stroj, jste-li unaveni, jestliže jste požili alkohol nebo jestliže užíváte léky, které by mohly ovlivnit váš zrak, úsudek nebo pohybovou koordinaci.

- Používejte osobní ochranné prostředky. Viz pokyny v části „Osobní ochranné prostředky“.
- Při předávání stroje jiné osobě vždy vyjměte baterii.
- Odpovědností obsluhy je, aby lidé nebo jejich majetek byli chráněni před nehodami a dalšími riziky.
- Před zahájením práce musí být upevněny všechny ochranné kryty a rukojeti.
- Stroj používejte pouze za denního světla nebo za jiných dobrých světelných podmínek.
- Stroj nikdy nepoužívejte za špatného počasí, např. v mlze, v dešti, na vlhkých místech, za silného větru či mrazu, při riziku výskytu blesků atd. Při práci ve velmi teplém počasí může dojít k přehřátí stroje. Použití za špatného počasí je namáhavé a může vést k nebezpečným situacím (např. kluzký povrch).

Použití elektrických nástrojů a péče o ně

- Nikdy nepoužívejte stroj, jehož konstrukce byla jakkoli pozměněna oproti jeho původním specifikacím. Nikdy stroj nepoužívejte v blízkosti výbušných nebo hořlavých materiálů.
- Nikdy nepoužívejte stroj, který není zcela v pořádku. Dodržujte pokyny pro kontroly, údržbu a servis popsané v této příručce. Některé úkony údržby a opravy mohou provádět pouze vyškolení a kvalifikovaní odborníci. Přečtěte si pokyny v části Údržba.
- Používejte pouze originální náhradní díly.
- Větrací otvory musí být za všech okolností průchozí a bez nečistot.

- Pokud stroj začne nezvykle vibrovat, zastavte ho a vyjměte baterii.
- Stroj používejte za chůze, nikdy za běhu.

Obecné bezpečnostní pokyny



VÝSTRAHA: Před použitím výrobku si přečtěte následující varování.

- Nesprávným nebo neopatrným použitím se výrobek může stát nebezpečným nástrojem, který může způsobit vážný nebo dokonce smrtelný úraz obsluhy a dalších osob. Musíte si přečíst návod

k používání a pochopit jeho obsah.

- Konstrukce produktu nesmí být za žádných okolností upravována bez svolení výrobce. Nikdy nepoužívejte výrobek, jehož konstrukce byla jakkoli pozměněna oproti jeho původním specifikacím, a vždy používejte originální příslušenství. Nepovolené úpravy a/nebo příslušenství může vést k vážnému nebo smrtelnému zranění obsluhy nebo jiných osob. Vaše záruka se nemusí vztahovat na poškození krytu nebo odpovědnost za škody, pokud jsou způsobeny použitím neoprávněného příslušenství nebo náhradních dílů.
- Tento výrobek vytváří během provozu elektromagnetické pole. Toto pole může za určitých okolností narušovat funkci aktivních či pasivních implantovaných lékařských přístrojů. Za účelem snížení rizika možného zranění nebo smrtelného úrazu doporučujeme osobám s implantovanými lékařskými přístroji poradit se před použitím výrobku s lékařem a s výrobcem implantovaného lékařského přístroje.

- Před nabíjením baterii z produktu vyjměte.

Bezpečnostní pokyny pro provoz



VÝSTRAHA: Před použitím výrobku si přečtěte následující varování.

- Dostanete-li se do situace, kdy pocítíte jakoukoliv pochybnost co do práce s vybavením, požádejte o radu odborníka. Spojte se s vaším prodejcem nebo servisem. Nepoužívejte vybavení, necítíte-li se dostatečně kvalifikováni.
- Výrobek nepoužívejte za nepříznivého počasí (např. mlha, déšť, silný vítr, silný mráz atd.).
- Nenechte děti používat výrobek nebo se zdržovat v jeho blízkosti. Jelikož lze výrobek snadno spustit, mohou jej spustit i děti, pokud nejsou celou dobu pod dozorem. Tím může dojít k nebezpečí vážného úrazu. V době, kdy není výrobek plně pod dozorem, musí být odpojená baterie.
- Zajistěte, aby se během práce nevyskytovaly v okruhu 15 metrů žádné osoby

nebo zvířata. Pokud na stejném pracovišti pracuje více uživatelů, musí být udržována bezpečnostní vzdálenost nejméně 15 m. Jinak hrozí nebezpečí vážného zranění osob. Jestliže se někdo přiblíží, okamžitě vypněte výrobek. Nikdy neotáčejte výrobek, aniž byste se nejprve podívali za sebe a zkontrolovali, zda se někdo nenachází v bezpečnostní zóně.

- Ujistěte se, že se můžete volně pohybovat a bezpečně stát. Zkontrolujte, zda ve vašem bezprostředním okolí nejsou nějaké překážky (kořeny, kameny, větve, jámy, příkopy apod.), pro případ, že by bylo nutné se rychle přesunout. Zvláštní pozornost věnujte práci ve svažitém terénu.
- Neustále udržujte dobrou rovnováhu a pevný postoj. Nenatahujte se příliš daleko.
- Používáte-li ochranu sluchu, vždy je nutné dávat pozor na výstražné signály nebo volání. Sejměte vždy ochranu sluchu ihned po zastavení výrobku.
- Buďte ohleduplní ke svému okolí a nepoužívejte výrobek v nevhodném čase jako je pozdě večer nebo velmi

brzo ráno. Dodržujte místní předpisy a nařízení.

- Používejte výrobek s co nejmenším proudem vzduchu. Plný proud vzduchu se používá málokdy a většinu práce lze provádět s polovičním proudem vzduchu. Menší proud vzduchu znamená méně hluku a prachu. Foukané a přesouvané smetí také budete mít snáz pod kontrolou.
- Nečistoty zašlapané do země nejdříve uvolněte hráběmi nebo koštětem.
- Ústí trubice foukače držte co možná nejbližší nad zemí.
- Pozorujte své okolí. Výrobek vždy směřujte od lidí, zvířat, dětských hřišť, automobilů atp.
- Zkraťte dobu foukání na minimum tím, že mírně navlhčíte prašné oblasti nebo použijete postřikovací zařízení.
- Při práci dbejte na směr větru. Vždy pracuje po směru větru, usnadní vám to práci.
- Pokud výrobek začne neobvykle vibrovat, vypněte jej a vyjměte baterii.
- Používání foukače pro přemísťování velké hromady např. listí vám zabere mnoho

času a foukač bude zbytečně hlučný.

- Úklid po skončení práce. Nefoukejte nečistoty na cizí pozemek nebo zahradu.
- Neběhejte s výrobkem.
- Velmi silný proud vzduchu může dát do pohybu odklizené předměty takovou rychlostí, že se mohou odrazit zpět a vážně poškodit oči.

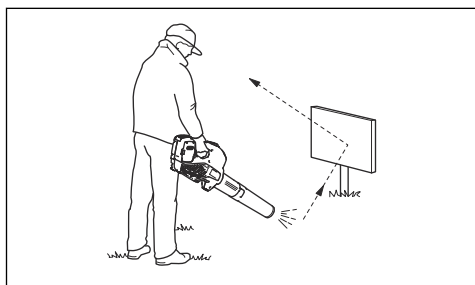

- Nikdy nesměřujte proud vzduchu na lidi ani zvířata.
- Před prováděním montáže nebo demontáže příslušenství nebo jiných součástí vypněte motor.
- Všechny části těla udržujte mimo dosah horkých povrchů.
- Nikdy neodkládejte výrobek, který je v chodu, aniž byste jej měli pod plnou kontrolou.
- Foukač nesmí být používán pokud stojíte na žebříku nebo skládacím lešení.



- Nikdy nepracujte s výrobkem, nemáte-li možnost přivolat pomoc v případě nehody.
- Dejte pozor na odmrštěné předměty. Odlétávající kamení, smetí apod. může zasáhnout zrak a způsobit slepotu nebo jiná vážná zranění.
- Pro zvýšení bezpečnosti používejte proudový chránič. Proudový chránič chrání obsluhu v případě elektrické závady.
- Tento výrobek se vyznačuje nízkými vibracemi. Nadměrné vystavení vibracím může u osob se zhoršenou funkcí krevního oběhu vést k poruchám oběhového nebo nervového systému. V případě, že byste pocítili příznaky obtíží způsobených nadměrným vystavením vibracím, obraťte se na svého lékaře. Mezi tyto příznaky patří strnulost končetin, ztráta citu, mravenčení, píchání, bolest, zeslábnutí, změna

barvy nebo vzhledu pokožky. Tyto příznaky se obvykle objevují v prstech, na rukou nebo v zápěstí.

- Výrobek používejte pouze k účelu, ke kterému je určen.
- Není možné zmínit všechny představitelné situace, se kterými se můžete setkat. Buďte stále opatrní a používejte zdravý rozum. Vyhněte se všem situacím, o kterých se domníváte, že jsou nad vaše možnosti. Pokud si ani po přečtení tohoto návodu nebudete jisti, jak stroj správně používat, než budete pokračovat v práci, obraťte se na odborníka.

Osobní ochranné prostředky



VÝSTRAHA: Před použitím výrobku si přečtěte následující varování.

- Při použití výrobku je nutné vždy používat schválené osobní ochranné prostředky. Osobní ochranné prostředky nemohou zcela eliminovat nebezpečí úrazu, ale v případě nehody pomáhají snížit míru poranění. Požádejte prodejce, aby

vám pomohl vybrat správné vybavení.

- Dlouhodobé vystavování působení hluku může vést k poškození sluchu. V obecné rovině jsou výrobky napájené baterií relativně tiché, ale k nepříznivým účinkům může dojít v kombinaci hladiny hluku a dlouhého používání. Společnost doporučuje, aby obsluha používala ochranu sluchu při dlouhodobém používání. Pravidelní uživatelé, kteří používají výrobek po delší nepřerušovanou dobu, by si měli nechat pravidelně kontrolovat sluch. Pozor – ochrana sluchu neomezuje pouze možnost slyšet zvuky, ale rovněž varovné signály.

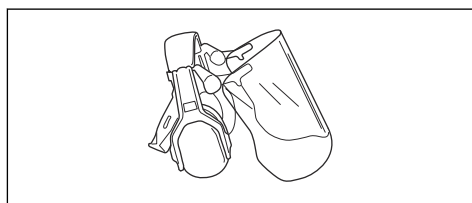

- Vždy používejte schválenou ochranu očí. Použijete-li štít, je nutno použít i schválené ochranné brýle. Schválené ochranné brýle musí být v souladu s normou ANSI

Z87.1 v USA nebo EN 166
v zemích EU.

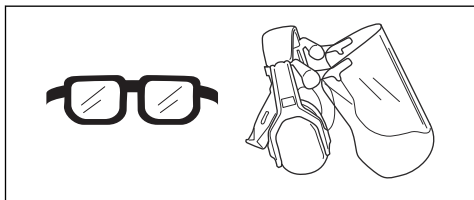

- Noste oblečení vyrobené z pevné tkaniny. Vždy používejte silné, dlouhé kalhoty a dlouhé rukávy. Nepoužívejte volné oblečení, které se může zachytit o keře nebo větve. Nepoužívejte šperky, krátké kalhoty nebo sandály a nepracujte bosí. Stáhněte si vlasy bezpečně nahoru nad úroveň ramen.
- Mějte při ruce lékárníčku.

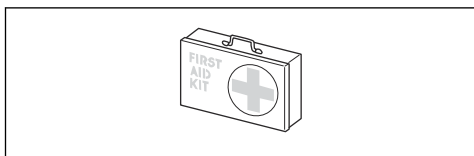

- V prašném prostředí musí být používána obličejová maska (respirátor).

Bezpečnostní zařízení na produktu



VÝSTRAHA: Před použitím výrobku si přečtěte následující varování.

- V této části je popsáno bezpečnostní vybavení výrobku, jeho účel a způsob provádění kontroly a údržby k zajištění správného provozu. Umístění těchto částí na výrobku naleznete v pokynech v kapitole *Popis výrobku na strani 2*.
- Životnost výrobku se může zkracovat a riziko úrazů zvyšovat, jestliže se údržba neprovádí správně anebo se opravy neprovádějí odborně. Pokud potřebujete další informace, obraťte se na nejbližšího servisního prodejce.
- Nikdy výrobek nepoužívejte s vadnými bezpečnostními součástmi. Kontrolu a údržbu bezpečnostního vybavení výrobku je nutno provádět podle postupů uvedených v této části. V případě, že by výrobek nevyhověl při jakékoli z těchto kontrol, je nutno vyhledat autorizované servisní středisko a nechat závadu odstranit.
- Veškerý servis a opravy produktu vyžadují speciální odborné školení. To se týká především servisu a oprav bezpečnostního vybavení produktu. V případě, že by produkt nevyhověl při některé z níže

popsaných kontrol, je nutno vyhledat servisní opravnu. Každému zákazníkovi, který zakoupí kterýkoli z našich výrobků, zaručujeme dostupnost profesionálních oprav a servisních prací. Pokud prodejce, který vám produkt prodal, neposkytuje servis, požádejte jej o adresu naší nejbližší servisní opravny.

Kontrola klávesnice

1. Stiskněte a podržte vypínač (B).

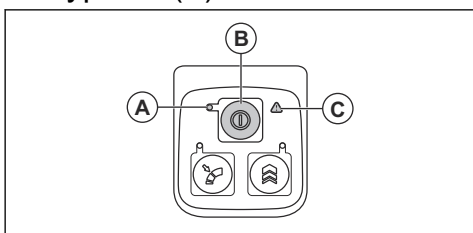

- a) Výrobek je zapnutý, když svítí kontrolka LED (A).
 - b) Výrobek je vypnutý, když nesvítí kontrolka LED (A).
2. Pokud svítí nebo bliká varovná kontrolka (C), řiďte se pokyny v části *Odstraňování problémů na strani 18*.

Kontrola páčky spínače

1. Stiskněte a uvolněte páčku spínače a zkontrolujte, zda se volně pohybuje.

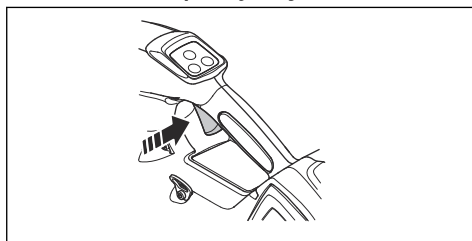

Bezpečnostní pokyny týkající se baterií



VÝSTRAHA: Před použitím výrobku si přečtěte následující varování.

- Používejte pouze baterii Husqvarna BLi. Další informace naleznete v části *Baterie schválené pro výrobek na strani 21*. Baterie je softwarově zašifrovaná.
- Používejte pouze baterii Husqvarna BLi, která je dobíjecí a vhodná jako zdroj napájení pro související výrobky Husqvarna. Abyste zabránili zranění, nepoužívejte baterii jako zdroj napájení pro jiná zařízení.
- Nebezpečí úrazu elektrickým proudem. Vývody baterie

nepřipojujte ke klíčům, mincím, šroubkům nebo jiným kovům. Může to způsobit zkrat baterie.

- Nepoužívejte baterie, které nejsou určené k dobíjení.
- Nevkládejte do větracích otvorů baterie žádné předměty.
- Chraňte baterii před sluncem, teplem nebo otevřeným ohněm. Baterie může způsobit popáleniny a/nebo chemické popáleniny.
- Chraňte baterii před deštěm a vlhkým prostředím.
- Chraňte baterii před mikrovlnami a vysokým tlakem.
- Baterii nikdy nerozebírejte nebo nerozbiňte.
- Pokud baterie netěsní, kapalina nesmí přijít do styku s kůží a očima. Po styku s kapalinou omyjte zasaženou oblast velkým množstvím vody s mýdlem a vyhledejte lékařskou pomoc. Při zasažení očí kapalinou si je nemněte, ale vyplachujte je velkým množstvím vody po dobu minimálně 15 minut a vyhledejte lékařskou pomoc.
- Baterii používejte při teplotě -10 až 40 °C (14 až 114 °F).

- Baterii ani nabíječku baterií nečistěte vodou. Další informace naleznete v části *Čištění výrobku, baterie a nabíječky baterií na strani 18*.
- Nepoužívejte vadnou nebo poškozenou baterii.
- Baterie uchovávejte mimo dosah kovových předmětů, jako jsou např. hřebíky, šrouby nebo šperky.
- Uchovávejte baterie mimo dosah dětí.

Bezpečnostní pokyny pro nabíječku baterií



VÝSTRAHA: Před použitím výrobku si přečtěte následující varování.

- Pokud nejsou bezpečnostní pokyny dodržovány, hrozí nebezpečí úrazu elektrickým proudem nebo zkrat.
- Nepoužívejte nabíječku, která nebyla dodána s výrobkem. Při nabíjení náhradních baterií Husqvarna BLi používejte výhradně nabíječky Husqvarna QC.
- Nabíječku baterií nerozebírejte.
- Nepoužívejte vadnou nebo poškozenou nabíječku.

- Nabíječku nezvedejte pomocí napájecího kabelu. Když nabíječku baterií odpojujete z elektrické zásuvky, tahejte za zástrčku. Netahejte za napájecí kabel.
- Všechny kabely včetně prodlužovacích udržujte mimo dosah vody, oleje a ostrých hran. Dejte pozor, aby se kabel nezachytil mezi předměty, například do dveří, za plot a podobně.
- Nabíječku nepoužívejte v blízkosti hořlavých nebo korozivních materiálů. Zkontrolujte, zda není nabíječka baterií poškozená. V případě, že zaznamenáte kouř nebo požár, vytáhněte zástrčku kabelu nabíječky baterií ze zásuvky.
- Baterii nabíjejte pouze uvnitř, a to v místech s dobrým prouděním vzduchu a mimo dosah slunečního světla. Nenabíjejte baterii venku. Nenabíjejte baterii ve vlhkém prostředí.
- Používejte nabíječku baterií pouze v místech, kde je teplota v rozsahu 5 až 40 °C (41 až 104 °F). Nabíječku používejte v dobře větraném, suchém a bezprašném prostředí.
- Nevkládejte do chladicích otvorů nabíječky baterií žádné předměty.
- Nepřipojujte svorky nabíječky baterií ke kovovým předmětům, protože by mohlo dojít ke zkratování nabíječky.
- Používejte schválené a nepoškozené síťové zásuvky. Zkontrolujte, zda není šňůra nabíječky baterií poškozena. Pokud používáte prodlužovací kabely, zkontrolujte, zda nejsou poškozeny.

Bezpečnostní pokyny pro údržbu



VÝSTRAHA: Před prováděním údržby výrobku si přečtěte následující varování.

- Před prováděním údržby, kontroly nebo montáže výrobku vyjměte baterii.
- Obsluha smí provádět pouze takové údržbářské a servisní úkony, které jsou popsány v tomto návodu k používání. Před provedením údržby a servisu většího rozsahu se obraťte na servisního prodejce.
- Utáhněte všechny matice, šrouby a svorníky, aby

byl přístroj v bezpečném provozním stavu.

- Vyměňte opotřebované nebo poškozené součásti.
- Pokud byste neprováděli údržbu, podstatně by se zkrátil životní cyklus výrobku a zvýšilo se nebezpečí nehod.
- K provádění servisu a oprav je nutné speciální školení, zejména co se týče bezpečnostních zařízení.

Pokud není možné po provedení údržby schválit všechny kontroly uvedené v tomto návodu k používání, obraťte se na servisního prodejce. Garantujeme, že jsou pro váš výrobek k dispozici profesionální opravy a servis.

- Používejte pouze originální náhradní díly.

Montáž

Montáž trubky na výrobek

1. Instalujte trysku foukače na trubkový konec výrobku.

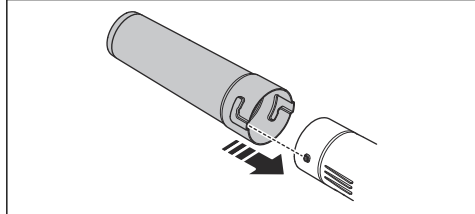

2. Zatlačte trysku foukače nadoraz a otočením ji zajistíte k výrobku.

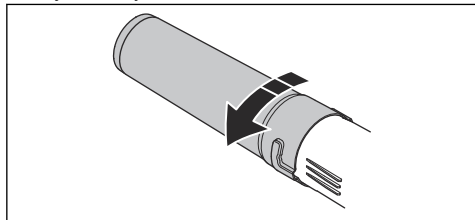

Seřízení popruhu

1. Provlékněte popruhy chrániče boku úchyty na nosném popruhu zádové baterie.

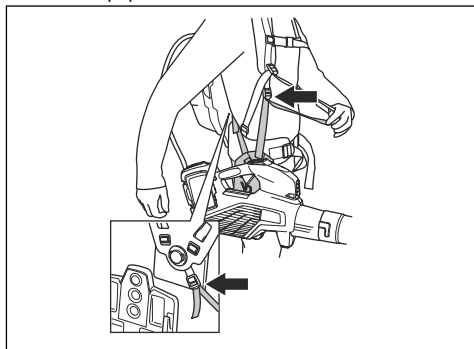

2. Seřídte nosný popruh, aby byla zajištěna optimální pracovní poloha.

Provoz

Úvod



VÝSTRAHA: Než začnete s výrobkem pracovat, přečtěte si důkladně kapitolu o bezpečnosti.

Kontrola funkcí před použitím výrobku

1. Zkontrolujte přívod vzduchu ohledně znečištění a prasklin. Pomocí kartáče odstraňte z výrobku trávu a listí.
2. Zkontrolujte, zda výrobek funguje správně.
3. Zkontrolujte a dotáhněte všechny matice a šrouby.

Připojení nabíječky baterií

1. Připojte nabíječku baterií ke zdroji s napětím a frekvencí uvedenými na typovém štítku.
2. Zapojte zástrčku do uzemněné elektrické zásuvky. Kontrolka LED na nabíječce baterií jednou zeleně blikne.

Povšimněte si: Baterie se nebude nabíjet, pokud je teplota baterie vyšší než 50 °C (122 °F). Pokud teplota překročí 50 °C (122 °F), nabíječka baterií ochladí, než ji začne nabíjet.

Nabití baterie

Povšimněte si: Před prvním použitím nabijte baterii. Nová baterie je nabitá pouze na 30 %.

1. Zkontrolujte, zda je baterie suchá.
2. Vložte baterii do nabíječky baterií.

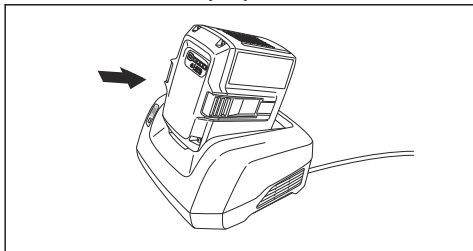

3. Zkontrolujte, zda se rozsvítí zelená kontrolka nabíjení na nabíječce. To znamená, že je baterie správně připojená k nabíječce baterií.

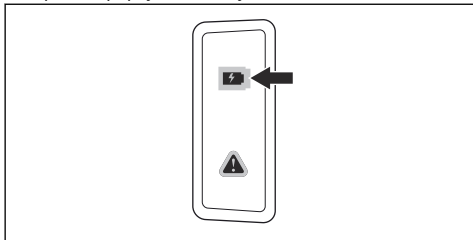

4. Když svítí všechny kontrolky LED baterie, baterie je plně nabitá.

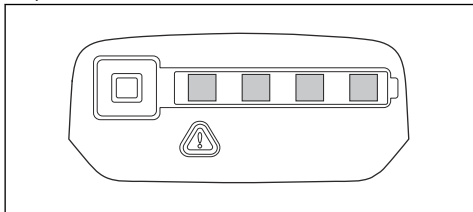

5. Když nabíječku baterií odpojujete z elektrické zásuvky, tahejte za zástrčku. Netahejte za kabel.

6. Vyměte baterii z nabíječky.

Povšimněte si: Další informace naleznete v návodech přiložených k baterii a nabíječce baterií.

Instalace baterie do výrobku



VÝSTRAHA: Ve výrobku použijte výhradně originální baterie Husqvarna.

1. Zkontrolujte, zda je baterie plně nabitá.
2. Zasuňte baterii do držáku baterie výrobku. Baterie musí jít snadno zasunout. Pokud ji nelze snadno zasunout, není instalována správně.

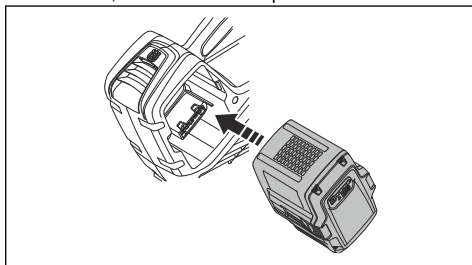

3. Ztlačte na spodní část baterie a zasuňte ji co nejdál do přihrádky na baterii. Baterie je zajištěná na místě, jakmile uslyšíte cvaknutí.
4. Zkontrolujte, zda západky správně zapadly.

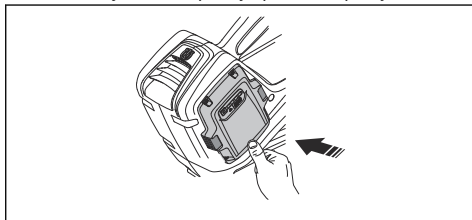

Spuštění výrobku

1. Stiskněte a podržte tlačítko pro spuštění, dokud se nerozsvítí zelená kontrolka LED.

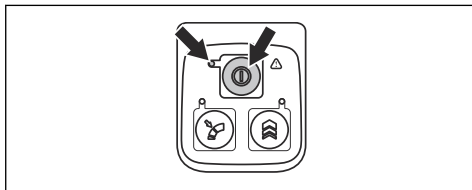

2. K ovládání rychlosti použijte spouštěč.

Zastavení výrobku

1. Uvolněte páčku spínače.

2. Stiskněte a podržte vypínač, dokud zelená kontrolka LED nezhasne.
3. Vyměňte baterii z výrobku. Stiskněte dvě tlačítka pro uvolnění baterie a vyjměte baterii.

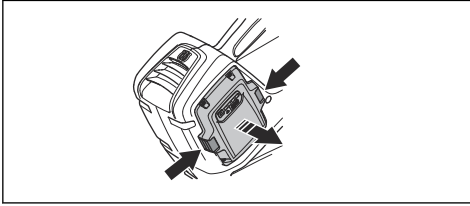

Nastavení optimálního proudu vzduchu pro práci

1. Stisknutím páčky spínače zvolte optimální proud vzduchu pro příslušnou práci.

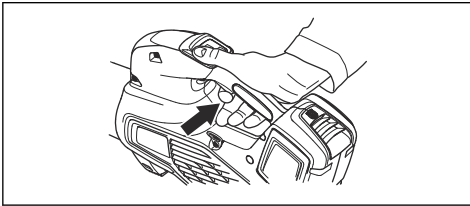

2. Stisknutím tlačítka regulace rychlosti nastavte zvolený proud vzduchu; rozsvítí se kontrolka LED.

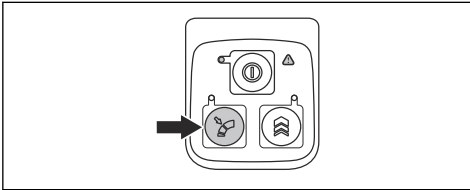

3. Pokračujte v práci. Již není nutné mačkat páčku spínače.

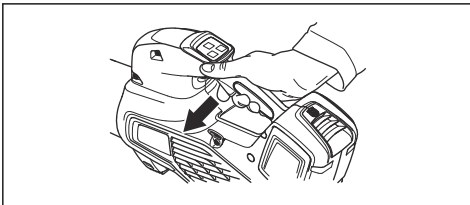

4. Opětovným stisknutím tlačítka regulace rychlosti deaktivujte funkci regulace rychlosti.

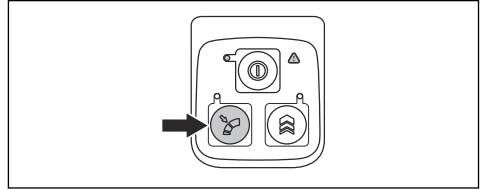

Dočasné zvýšení proudu vzduchu

1. Nastartujte produkt. Viz *Spuštění výrobku na strani 16*.
2. Stisknutím tlačítka Turbo zvýšíte proud vzduchu na maximální nastavení; rozsvítí se kontrolka LED.

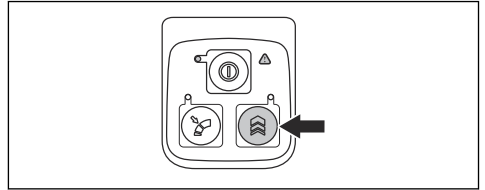

- a) **525iB Mark II** má neomezenou dobu funkce turbo.
 - b) **325iB** má omezenou dobu funkce turbo na 30 sekund. Uvolněte a znovu stiskněte tlačítko Turbo.
3. Chcete-li používat výrobek s normálním proudem vzduchu, uvolněte tlačítko Turbo.

Údržba

Úvod



VÝSTRAHA: Před prováděním jakékoli údržby je třeba, abyste si přečetli a porozuměli kapitole bezpečnosti.

Plán údržby



VÝSTRAHA: Před prováděním údržby vyjměte baterii.

Níže je uveden seznam kroků údržby, které musíte provést na výrobku.

Údržba	Denně	Týdně	Měsíčně
Očistěte vnější části zařízení čistou a suchou látkou. Nikdy nepoužívejte vodu.	X		
Udržujte rukojeti suché, čisté a bez zbytků oleje a maziva.	X		
Zkontrolujte, zda vypínač funguje a není poškozený.	X		
Zkontrolujte, zda páčka spínače funguje správně s ohledem na bezpečnost.	X		
Přesvědčte se, zda jsou matice a šrouby utažené.	X		
Zkontrolujte, zda není poškozena baterie.	X		
Zkontrolujte úroveň nabití baterie.	X		
Zkontrolujte, zda fungují uvolňovací tlačítka na baterii a zda drží baterii ve stroji.	X		
Zkontrolujte, zda není poškozena nabíječka baterií, a zda řádně funguje.	X		
Zkontrolujte zda jsou všechny spojky, propojení a kabely neporušené a zda neobsahují prach.		X	
Zkontrolujte spojení mezi baterií a zařízením a rovněž zkontrolujte spojení mezi baterií a nabíječkou baterií.			X

Kontrola přívodu vzduchu

1. Zkontrolujte, zda není přívod vzduchu ucpaný na některé straně výrobku.

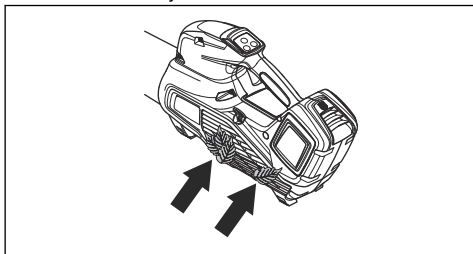

2. V případě potřeby vypněte výrobek a odstraňte listy a nežádoucí materiál.



VAROVÁNÍ: Pokud je ucpaný přívod vzduchu, snižuje se foukací kapacita a zvyšuje pracovní teplota

motoru. Může dojít k závadě motoru z důvodu přehřátí.

Kontrola baterie a nabíječky baterií

1. Zkontrolujte, zda baterie nevykazuje příznaky poškození, např. praskliny.
2. Zkontrolujte, zda nabíječka baterií nevykazuje příznaky poškození, např. praskliny.
3. Zkontrolujte, zda není propojovací kabel nabíječky baterií poškozený a zda na něm nejsou praskliny.

Čištění výrobku, baterie a nabíječky baterií

1. Po použití vyčistěte výrobek suchou utěrkou.
2. Vyčistěte baterii a nabíječku baterií suchou utěrkou. Udržujte v čistotě vodicí kolejničky baterie.
3. Před vložením baterie do nabíječky baterií nebo výrobku zkontrolujte, zda jsou svorky na baterii a nabíječce baterií čisté.

Odstraňování problémů

Uživatelské rozhraní

Uživatelské rozhraní	Možné závady	Možná akce
Bliká zelená kontrolka LED	Nízké napětí baterie.	Nabijte baterii.
Bliká červená chybová kontrolka LED	Odchylka teploty.	Nechte výrobek vychladnout.

Uživatelské rozhraní	Možné závady	Možná akce
Výrobek nespustí.	Nečistota na konektorech baterie.	Očistěte vzduchovým kompresorem nebo měkkým kartáčem.
	Baterie je vypnutá.	Zapněte baterii.
Bliká červená chybová kontrolka LED	Výrobek vyžaduje servis.	Obraťte se na servisního pracovníka.

Baterie

LED displej	Možné závady	Možná akce
Zelená kontrolka bliká.	Nízké napětí baterie.	Nabijte baterii.
Bliká červená kontrolka LED.	Baterie je vybitá.	Nabijte baterii.
	Odchylka teploty.	Baterii používejte při teplotě -10 až 40 °C (14 až 104 °F).
	Přepětí.	Zkontrolujte, zda napětí elektrické sítě odpovídá napětí uvedenému na štítku produktu. Vyjměte baterii z nabíječky.
Svítil červená kontrolka LED.	Příliš velký rozdíl napětí článků (1 V).	Obraťte se na servisního pracovníka.

Nabíječka baterií

Problém	Možné závady	Možné řešení
Bliká červená chybová kontrolka LED.	Odchylka teploty.	Nabíječku baterií používejte při teplotě 5 až 40 °C (41 až 104 °F).
Rozsvítí se červená chybová kontrolka LED.		Obraťte se na servisního prodejce.

Přeprava, skladování a likvidace

Přeprava a skladování

- Dodané Li-ion baterie podléhají požadavkům legislativy o nebezpečném zboží.
- Dodržujte zvláštní požadavky uvedené na obalu a označení pro komerční přepravu, platí i pro třetí strany a dopravce.
- Než odešlete výrobek, promluvte si s osobou speciálně vyškolenou ohledně manipulace s nebezpečnými materiály. Dodržujte platné celostátní předpisy.
- Před vložením baterie do obalu zalepte rozpojené kontakty páskou. Vložte baterii do obalu a zajistěte ji proti pohybu.
- Před přepravou nebo uskladněním vyjměte baterii.
- Uložte baterii a nabíječku baterií na místo, které je suché a chráněné před vlhkostí a mrazem.
- Neskladujte baterii v místech, kde může docházet k výbojům statické elektřiny. Neskladujte baterii v kovovém obalu.
- Baterii skladujte na místě, kde je teplota v rozsahu 5 až 25 °C a mimo přímé sluneční světlo.
- Nabíječku baterií skladujte na místě, kde je teplota v rozsahu 5 až 45 °C a mimo přímé sluneční světlo.

- Nabíječku baterií používejte pouze při okolních teplotách v rozsahu 5 až 40 °C.
- Před dlouhodobým uskladněním se ujistěte, že je baterie nabitá na 30 až 50 %.
- Uložte baterii a nabíječku baterií do uzavřené a suché místnosti.
- Skladujte baterii mimo nabíječku baterií. Nedovolte, aby se děti nebo neoprávněné osoby dotýkaly zařízení. Uchovávejte zařízení na místě, které lze uzamknout.
- Před dlouhodobým skladováním výrobku jej vyčistěte a proveďte kompletní údržbu.
- Před přepravou a uskladněním umístěte na výrobek přepravní kryt pro prevenci zranění a poškození.
- Během přepravy musí být výrobek bezpečně upevněný.

pro recyklaci elektrických a elektronických zařízení. To pomůže eliminovat nebezpečí poškození životního prostředí a zdraví osob.

Další informace získáte od místních úřadů, služby zajišťující zpracování domácího odpadu nebo prodejce.



Povšimněte si: Tento symbol je znázorněn na výrobku nebo obalu výrobku.

Likvidace baterie, nabíječky baterií a výrobku

Níže uvedený symbol znamená, že výrobek nelze zlikvidovat jako domácí odpad. Odevzdejte jej ve stanici

Technické údaje

Technické údaje

	325iB	525iB Mark II
Motor		
Typ motoru	BLDC (bezkontaktní) 36V	BLDC (bezkontaktní) 36V
Hmotnost		
Hmotnost bez baterie, kg	2,5	2,4
Emise hluku ¹		
Hladina akustického výkonu, změřená dB (A)	98	100
Hladina akustického výkonu, zaručená L _{WA} dB (A)	100	101
Úroveň ochrany proti vodě		
Použití za každého počasí	Ano	Ano
IPX4 ²	Ne	Ano
Hladiny hluku ³		

¹ Emise hluku do okolního prostředí měřené jako akustický výkon (L_{WA}) v souladu se směrnicí 2000/14/ES. Uváděná hladina akustického výkonu pro stroj byla měřena s originálním řezacím nástavcem, který generuje nejvyšší hladinu. Rozdíl mezi garantovaným a měřeným akustickým výkonem je v tom, že garantovaný akustický výkon rovněž zahrnuje rozptýl výsledků měření a rozdíly mezi různými stroji téhož modelu podle Směrnice 2000/14/ES.

² Ruční bateriové výrobky Husqvarna označené textem IPX4 splňují tyto požadavky na úroveň schválení výrobku.

³ Uváděná data pro ekvivalentní hladinu akustického tlaku pro stroj mají typickou statistickou odchylku (standardní odchylku) 3 dB (A).

	325iB	525iB Mark II
Ekvivalentní hladina akustického tlaku v úrovni uší obsluhy, změřená podle ISO 22868, dB(A):	83	85
Úrovně vibrací⁴		
Hladiny vibrací v rukojetích, měřené podle normy ISO 22867, m/s ²	0,7	0,5
Výkon ventilátoru		
Průtok vzduchu v normálním režimu se standardní tryškou, m ³ /min	11	11,6
Maximální rychlost vzduchu v normálním režimu se standardní tryškou, m/s	47	48

Údaje o hluku a vibracích jsou stanoveny na základě jmenovitých maximálních otáček.

Baterie schválené pro výrobek

	325iB	525iB Mark II			
Baterie	BLi30	BLi200	BLi300	40-B220X	40-B330X
Typ	Lithium-iontová	Lithium-iontová	Lithium-iontová	Lithium-iontová	Lithium-iontová
Kapacita baterie, Ah	5,2	5,2	9,4	6	9
Jmenovité napětí, V	36	36	36	36	36
Hmotnost, lb/kg	2,9/1,3	2,9/1,3	4,4/2	3,1/1,4	4,4/2

Nabíječky baterií schválené pro výrobek

	325iB	525iB Mark II
Nabíječka baterií	QC250	QC330
Vstupní napětí, V	100–240	100–240
Frekvence, Hz	50–60	50–60
Výkon, W	250	330

⁴ Uváděná data o úrovni vibrací mají typickou statistickou odchylku (standardní odchylku) 2 m/s².

Příslušenství

Schválené příslušenství

Schválené příslušenství	Typ	Obj. č.
Tryska (délka)	Plochá tryska (600 mm)	579 79 75-01
	Kulatá tryska s kovovým kroužkem (300 mm)	586 10 63-01
	Kulatá tryska s kovovým kroužkem (400 mm)	586 10 63-02
	Tlumič hluku (400 mm)	589 81 17-01

Prohlášení o shodě

Prohlášení o shodě

Společnost **Husqvarna AB**, SE-561 82 Huskvarna,
Švédsko, tel.: +46-36-146500, na svou výhradní
odpovědnost prohlašuje, že výrobek:

Popis	Ruční akumulátorový foukač
Značka	Husqvarna
Typ/Model	325iB, 525iB Mark II
Identifikace	Výrobní čísla od roku 2022 a dále

je zcela ve shodě s následujícími směrnicemi a předpisy
EU:

Nařízení	Popis
2006/42/ES	„o strojních zařízeních“
2014/30/EMC	„o elektromagnetické kompatibilitě“
2011/65/EU	„o zakázaných látkách“
2000/14/ES	„o venkovním hluku“

a že byly použity následující normy nebo technické
specifikace: EN 60335-1:2012 + A11:2014 +
A13:2017 + A15:2021, EN 50636-2-100:2014 (IEC
60335-2-100:2002), EN 55014-1:2017 (Emission), EN
55014-2:2021 (Immunity), EN IEC 63000:2018.

Institut The Swedish Machinery Testing Institute,
Sweden ověřil shodu s dodatkem V směrnice Rady
Evropské unie 2000/14/ES. Čísla certifikátů: 01/012/017,
01/012/018.

Informace o emisích hluku najdete v části *Technické
údaje na strani 20*.

Huskvarna, 2022-09-01

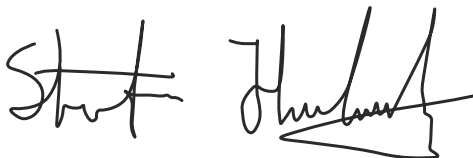

Stefan Holmberg, ředitel výzkumu a vývoje,
management technologií, Husqvarna AB

Osoba odpovědná za technickou dokumentaci



Obsah

Úvod.....	24	Riešenie problémov.....	40
Bezpečnosť.....	26	Preprava, skladovanie a likvidácia.....	41
Montáž.....	37	Technické údaje.....	42
Prevádzka.....	37	Príslušenstvo.....	44
Údržba.....	39	Vyhlasenie o zhode.....	45

Úvod

Popis výrobku

Husqvarna 325iB, 525iB Mark II sú modely fúkačov s elektrickým motorom.

Neustále ďalej vyvíjame svoje výrobky, a preto si vyhradzuje právo upravovať dizajn a vzhľad výrobkov bez toho, aby sme o tom vopred informovali.

Plánované použitie

Tento výrobok je určený na odľukovanie listov a iného odpadu z trávnikov, chodníkov, asfaltových ciest a podobných povrchov.

Prehľad výrobku

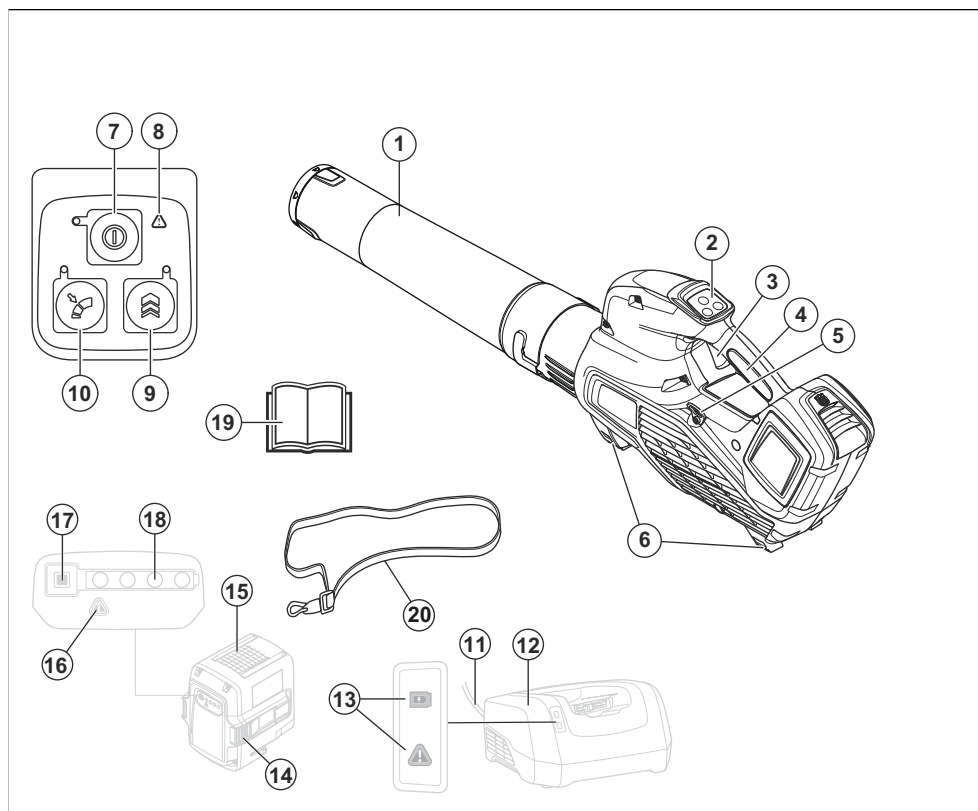

1. Dýza fúkača
2. Klávesnica

3. Spúšťač
4. Rukoväť

5. Oko na uchytenie popruhu (525iB Mark II)
6. Podpery
7. Štartovacie/vypínacie tlačidlo
8. Výstražný indikátor (CHYBOVÁ DIÓDA LED)
9. Boost: Dočasné zvýšenie prúdenia vzduchu
10. Cruise control: Nastavenie optimálneho prúdenia vzduchu pre konkrétny úkon
11. Šnúra
12. Nabíjačka batérie
13. Indikátor napájania a upozornenia
14. Tlačidlo uvoľnenia batérie
15. Batéria
16. Výstražný indikátor (CHYBOVÁ DIÓDA LED)
17. Tlačidlo indikátora batérie
18. Stav batérie
19. Návod na obsluhu
20. Popruh (525iB Mark II)

Symbole na výrobku



Varovanie! Fúkač môže byť nebezpečný! Ak sa používa neopatrne alebo nesprávne, môže spôsobiť vážne až smrteľné zranenia obsluhu alebo iným osobám. Je mimoriadne dôležité, aby ste si prečítali návod na obsluhu a aby ste rozumeli jeho obsahu. Skôr než začnete stroj používať, pozorne si prečítajte Návod na obsluhu a presvedčíte sa, že ste porozumeli jeho obsahu.



Použite ochranu očí a uší.



Jednosmerný prúd.



Označenie týkajúce sa emisie hluku do okolia podľa európskej smernice 2000/14/ES, smerníc a nariadení Spojeného kráľovstva a legislatívy v štáte New South Wales „Protection of the Environment Operations (Noise Control) Regulation 2017“ (Nariadenie o ochrane životného prostredia pri prevádzke (kontrola hluku) z roku 2017). Zaručená hladina akustického výkonu výrobku je uvedená v dokumente *Technické údaje na strane 42* a na štítku.



Symbole na výrobku alebo na jeho obale označujú, že sa tento výrobok nesmie likvidovať ako domáci odpad. Tento produkt sa musí odovzdať v príslušnom zariadení na recykláciu.



Tento výrobok je v súlade s príslušnými smernicami ES.



Tento výrobok je v súlade s príslušnými právnymi predpismi Spojeného kráľovstva.



S ochranou proti špliechajúcej vode. (Len pre 525iB Mark II)



Výrobok nevystavujte dažďu. (Len pre 325iB)



Operátor fúkača musí zabezpečiť, aby sa žiadni ľudia alebo zvieratá nedostali bližšie ako 15 metrov od stroja. Ak v rovnakom priestore pracuje niekoľko operátorov, bezpečná vzdialenosť medzi nimi musí byť minimálne 15 metrov. Fúkač môže odhodíť predmety, ktoré môžu odskočiť späť. Ak sa nepoužíva odporúčané bezpečnostné vybavenie, môže to spôsobiť vážne poranenia očí.

rrr tboxxx

Výkonový štítko udáva výrobné číslo. **yyyy** je rok výroby, **ww** je týždeň výroby a **xxxx** je poradové číslo.

Výrobca

Husqvarna AB

Drottninggatan 2, SE-561 82 Huskvarna

Poškodenie výrobku

Nie sme zodpovední za škody na našom výrobku v prípade:

- nesprávne vykonanej opravy výrobku,
- opravy výrobku, pri ktorej neboli použité diely od výrobcu alebo diely schválené výrobcom,
- používania príslušenstva od iného výrobcu alebo príslušenstva, ktoré nie je schválené výrobcom,
- opravy výrobku, ktoré neboli vykonané v schválenom servisnom stredisku alebo schválenými kompetentnými osobami.

Bezpečnostné definície

Výstrahy, upozornenia a poznámky slúžia na zdôraznenie mimoriadne dôležitých častí návodu.



VÝSTRAHA: Používa sa, ak pre obsluhu alebo osoby v okolí existuje nebezpečenstvo poranenia alebo smrti v prípade nedodržania pokynov v návode.



VAROVANIE: Používa sa, ak hrozí nebezpečenstvo poškodenia produktu, iných materiálov alebo okolitej oblasti v prípade nedodržania pokynov v návode.

Poznámka: Používa sa na poskytnutie informácií nad rámec nevyhnutných informácií v danej situácii.

Úvod



VÝSTRAHA: Prečítajte si všetky bezpečnostné upozornenia a pokyny.

Nedodržanie týchto výstrah a pokynov môže spôsobiť zásah elektrickým prúdom, požiar a/alebo ťažké zranenia.

Všeobecné bezpečnostné upozornenie pre elektrické nástroje

Skontrolujte pred naštartovaním

- Skontrolujte pracovnú oblasť. Odstráňte všetky voľné predmety, ako sú kamene, úlomky skla, klince, oceľové drôty, šnúry a pod., ktoré by mohli byť vymrštené.
- Batériu vždy vyberte, aby nedošlo k náhodnému zapnutiu zariadenia. Pred akoukoľvek údržbou zariadenia vždy odpojte batériu.
- Pred použitím zariadenia a po akomkoľvek náraze skontrolujte známky opotrebovania alebo poškodenia a podľa potreby vykonajte opravy.
- Používajte iba originálne náhradné diely.
- Používateľ stroja musí zabezpečiť, aby sa počas

práce stroja nemohli dostať žiadni ľudia ani zvieratá do okruhu 15 metrov od stroja. Pokiaľ v rovnakom priestore pracujú niekoľkí používatelia, bezpečná vzdialenosť medzi nimi musí byť minimálne 15 metrov.

- Pred použitím vykonajte celkovú kontrolu stroja - pozrite si plán údržby.
- Použitie môže byť regulované národnými alebo miestnymi predpismi. Dodržiavajte príslušné predpisy.

Osobná bezpečnosť

- **Buďte pozorní, sledujte, čo robíte, a pri používaní elektrického nástroja postupujte rozumne. Nepoužívajte elektrický nástroj, keď ste unavení alebo pod vplyvom drog, alkoholu alebo liekov.** Chvilka nepozornosti pri používaní elektrických nástrojov môže spôsobiť vážny úraz.
- Vykážte ostatné osoby z pracovného priestoru.
- Tento spotrebič nie je určený na použitie osobami (vrátane detí) s obmedzenými fyzickými, zmyslovými alebo mentálnymi schopnosťami, alebo s nedostatkom skúseností a vedomostí,

pokiaľ tieto osoby nie sú pod dohľadom alebo ak neboli poučené o používaní spotrebiča osobou zodpovednou za ich bezpečnosť. Deti by mali byť pod dohľadom, aby sa zabezpečilo, že sa so zariadením nehrajú.

- Nikdy nedovoľte deťom alebo iným osobám, ktoré nie sú vyškolené v používaní stroja a/alebo batérie používať alebo opravovať stroj alebo batériu. Vek používateľa môžu stanovovať miestne zákony.
- Nedovoľte neoprávneným osobám, aby sa priblížili k miestu práce. Deti, zvieratá, okolostojace osoby a pomocníci musia ostať za bezpečnou zónou 15 metrov (50 stôp). Ak by sa niekto viac priblížil, stroj okamžite zastavte.
- Skladujte vybavenie na uzamykateľnom mieste, aby bolo mimo dosahu detí a nepovolaných osôb.
- **Vhodne sa oblečte. Nenoste voľné oblečenie alebo šperky. Udržujte svoje vlasy, oblečenie a rukavice mimo dosahu pohyblivých častí.** Voľné oblečenie, šperky alebo dlhé vlasy sa môžu zachytiť v pohyblivých častiach.

- Nikdy nepoužívajte stroj pri únave, po požití alkoholu alebo liekov, pretože to môže viesť k zhoršeniu zraku, úsudku alebo koordinácie.
- Noste osobné ochranné prostriedky. Pozrite si pokyny v časti Osobné ochranné prostriedky.
- Pri predávaní stroja inej osobe vždy vyberte batériu.
- Majte na pamäti, že vy ako operátor ste zodpovedný za to, aby ste nevystavovali osoby alebo ich majetok nehodám alebo nebezpečenstvu.
- Používajte iba originálne náhradné diely.
- Vždy skontrolujte, či sa vo vetracích otvoroch nenachádzajú odpadky.
- Pred naštartovaním sa musia nasadiť všetky kryty, ochranné prvky a rukoväte.
- Stroj používajte iba za denného svetla alebo pri dobrom osvetlení.
- Zariadenie nikdy nepoužívajte počas nepriaznivých poveternostných podmienok, napríklad v hmle, v daždi, na vlhkých alebo mokrých miestach, v silnom vetre, v silnom mraze, pri vysokom riziku blesku atď. Mimoriadne horúce počasie môže spôsobiť prehrievanie zariadenia. V zlom počasí býva práca s produktom únavná a môžu vzniknúť nebezpečné podmienky, napríklad klzké plochy.

Používanie a starostlivosť o elektrické náradie

- Nikdy nepoužívajte stroj, ktorý bol pozmenený a nezodpovedá sa s originálnym prevedením. Nikdy nepoužívajte stroj v blízkosti výbušných alebo horľavých materiálov.
- Nikdy nepoužívajte poškodené zariadenie. Vykonávajte bezpečnostné kontroly, údržby a dodržiavajte servisné pokyny uvedené v tomto návode. Určité opatrenia týkajúce sa servisu a údržby zariadenia musia vykonávať iba odborníci. Pozrite si pokyny v časti Údržba.
- Ak stroj začne nadmerne vibrovať, zastavte ho a vyberte batériu.
- Pri práci so strojom kráčajte, nebežte.

Všeobecné bezpečnostné pokyny



VÝSTRAHA: Skôr než budete výrobok

používať, prečítajte si nasledujúce výstrahy.

- Pri nesprávnom alebo neopatrnom používaní výrobku sa z neho môže stať nebezpečný nástroj, ktorý môže spôsobiť vážne alebo dokonca smrteľné poranenia obsluhu alebo iným osobám. Ste povinní prečítať si návod na obsluhu a dôkladne sa oboznámiť s jeho obsahom.
- Za žiadnych okolností nemeňte pôvodnú konštrukciu výrobku bez schválenia od výrobcu. Nikdy nepoužívajte výrobok, ktorý bol pozmenený a nezhoduje sa s originálnym prevedením. Vždy používajte originálne príslušenstvo. Nepovolené zmeny alebo príslušenstvo môžu viesť k vážnemu zraneniu alebo smrti operátora alebo ostatných osôb. Vaša záruka nemusí pokrývať poškodenia ani škody spôsobené neschváleným príslušenstvom alebo náhradnými dielmi.
- Tento výrobok vytvára počas prevádzky elektromagnetické pole. Toto pole môže za určitých okolností spôsobovať rušenie aktívnych alebo pasívnych implantovaných lekárskeho prístrojov. Zníženie

rizika podmienok, ktoré môžu viesť k vážnemu alebo aj smrteľnému poraneniu, si vyžaduje, aby sa osoby s implantovanými pomôckami poradili so svojím lekárom a výrobcom pomôcky ešte pred použitím tohto výrobku.

- Pred pripojením na nabíjačku vyberte batériu z výrobku.

Bezpečnostné pokyny pre prevádzku



VÝSTRAHA: Skôr než budete výrobok používať, prečítajte si nasledujúce výstrahy.

- V prípade neistoty ohľadom ďalšieho postupu sa obráťte na odborníka. Kontaktujte svojho predajcu alebo servisnú dielňu. Vyvarujte sa každému použitiu výrobku, ktoré podľa vás presahuje vaše možnosti.
- Produkt nikdy nepoužívajte v zlom počasí, napríklad v hmle, daždi, silnom vetre, pri silných mrazoch atď.
- Nedovoľte, aby výrobok používali deti ani aby sa pohybovali v jeho blízkosti. Keďže sa výrobok ľahko štartuje, deti môžu byť schopné naštartovať ho,

pokiaľ nie sú pod neustálym dohľadom. To môže znamenať riziko vážneho poranenia. Odpojte batériu, keď výrobok nie je pod dohľadom.

- Zabezpečte, aby sa počas práce nemohli do okruhu 15 metrov (50 stôp) od výrobku dostať žiadni ľudia ani zvieratá. Pokiaľ v rovnakom priestore pracujú niekolkí používatelia, bezpečná vzdialenosť medzi nimi musí byť minimálne 15 metrov. V opačnom prípade existuje riziko vážneho zranenia. Ak sa niekto k výrobku viac priblíži, okamžite ho zastavte. Nikdy neotáčajte výrobkom okolo seba bez toho, aby ste sa presvedčili, či sa niekto nenachádza v nebezpečnej zóne.
- Uistite sa, že sa môžete pohybovať a stáť bezpečne. Skontrolujte, či okolo vás nie sú prekážky (korene, skaly, vetvy, jamy a podobne) pre prípad, že by ste sa museli náhle pohnúť. Dávajte veľký pozor pri práci na prudkých svahoch.
- Za každých okolností udržiavajte dobrú rovnováhu a pevný postoj. Nenatáhujte sa príliš ďaleko.
- Ak nosíte chrániče sluchu, dávajte pozor na varovné signály alebo výkriky. Vždy si chrániče sluchu skladajte hneď, ako sa výrobok zastaví.
- Buďte ohľaduplní k osobám žijúcim vo vašom okolí a nepoužívajte výrobok v nevhodný čas, napríklad neskoro večer alebo skoro ráno. Dodržiavajte miestne predpisy a nariadenia.
- Používajte výrobok na čo najmenšie prúdenie vzduchu. Málokedy je potrebné využívať plné prúdenie vzduchu a väčšina prác sa dá vykonávať na polovičné prúdenie vzduchu. Menšie prúdenie vzduchu znamená menej hluku a menej prachu a taktiež sa ľahšie udržiava kontrola nad presúvaním/ zbieraním odpadu.
- Na uvoľnenie odpadu, ktorý je uviaznutý v zemi, použite hrable.
- Pridržiavajte otvor fúkača čo najbližšie k zemi.
- Dávajte pozor na okolie. Výrobok nasmerujte preč od ľudí, zvierat, detských ihrísk, áut atď.
- Čas fúkania skráťte miernym zvlhčením prašných miest

alebo použitím striekacieho zariadenia.

- Dávajte pozor na smer vetra. Prácu vykonáte ľahšie, ak budete pracovať v smere vetra.
- Ak výrobok začne nezvykle vibrovať, zastavte ho a vyberte batériu.
- Používanie fúkača na premiestnenie veľkých kôp zaberie veľa času a vytvára sa zbytočný hluk.
- Následne môžete začať s čistením. Uistite sa, že ste nenafúkali odpad do niečej záhrady.
- S výrobkom nebehajte.
- Silný prúd vzduchu môže presúvať predmety takou rýchlosťou, že sa môžu odraziť späť a spôsobiť vážne poranenia očí.

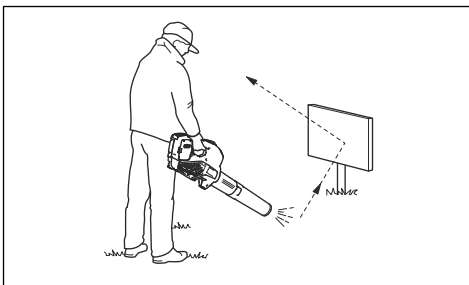

- Prúd vzduchu nesmerujte na ľudí ani zvieratá.
- Pred montážou alebo demontážou príslušenstva

alebo iných dielov vždy zastavte motor.

- Všetky časti tela udržiavajte mimo horúcich plôch.
- Nikdy neukladajte výrobok na zem, keď je spustený, ak ho nemáte neustále zreteľne pod dohľadom.
- Fúkač sa nesmie používať z rebríka alebo lešenia.

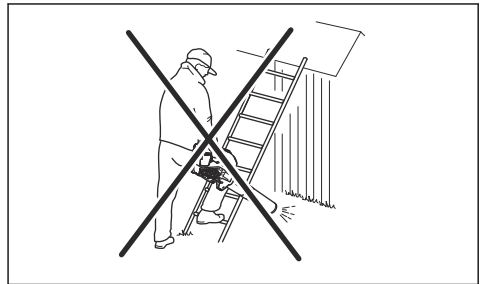

- Výrobok smiete používať len v takom prípade, že ste schopní privolať pomoc v prípade nehody.
- Dávajte pozor na odletujúce predmety. Kamene, úlomky atď. môžu vyletieť do očí a zapríčiniť slepotu alebo vážne poranenie.
- Pre zvýšenú bezpečnosť používajte zariadenie zvyškového prúdu (RCI). Zariadenie zvyškového prúdu je nainštalované ako ochrana operátora pre prípad výskytu elektrickej poruchy.
- Tento výrobok je známy svojou nízkou úrovňou

vibrácií. Nadmerné vystavenie vibráciám môže viesť k poškodeniu krvného obehu alebo nervovým poškodeniam u ľudí, ktorý majú zhoršený krvný obeh. Pri symptómoch nadmerného vystavenia vibráciám sa obráťte na svojho lekára. Tieto príznaky sú trpnutie, strata citu, chvenie, pichanie, bolesť, strata sily, zmeny vo farbe a stave pleti. Tieto symptómy sa bežne objavujú na prstoch, rukách a zápästiach.

- Výrobok používajte len na účel, na ktorý je určený.
- Nie je možné predvídať každú situáciu, ktorá môže nastať. Vždy konajte opatrne a riaďte sa zdravým rozumom. Vyvarujte sa každej situácie, ktorá podľa vás presahuje vaše možnosti. Ak si ani po prečítaní týchto pokynov nie ste istý, ako so strojom zaobchádzať, obráťte sa na odborníka.

Osobné ochranné prostriedky



VÝSTRAHA: Skôr než budete výrobok používať, prečítajte si nasledujúce výstrahy.

- Pri používaní produktu vždy používajte schválené osobné ochranné prostriedky. Osobné ochranné prostriedky nedokážu úplne vylúčiť riziko, ale môžu znížiť vážnosť zranenia v prípade nehody. Váš predajca vám pomôže pri výbere správnych prostriedkov.
- Pri dlhodobom vystavení hluku hrozí riziko poškodenia sluchu. Produkty napájané batériami bývajú spravidla relatívne tiché, ale hladina hluku v kombinácii s dlhodobejším používaním môže spôsobiť poškodenie. Spoločnosť odporúča, aby pracovníci obsluhujúci produkt počas dlhších súvislých úsekov dňa nosili chrániče sluchu. Osoby, ktoré produkt používajú sústavne a pravidelne, by si mali nechať pravidelne kontrolovať sluch. Myslite na to, že chrániče sluchu obmedzujú schopnosť počuť zvuky a varovné signály.

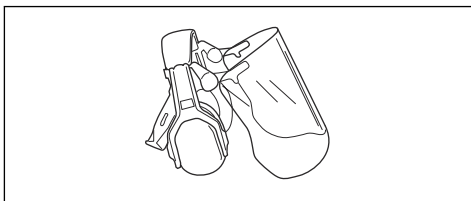

- Používajte schválené chrániče očí. Ak používate štít, musíte

tiež používať schválené ochranné okuliare. Schválené ochranné okuliare musia zodpovedať norme ANSI Z87.1 platnej v USA alebo norme EN 166 platnej v krajinách EÚ.

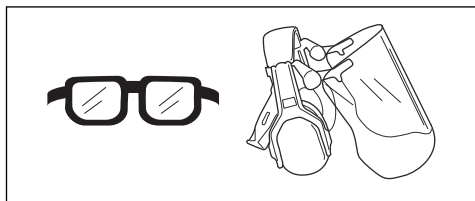

- Používajte odev vyrobený z pevnej tkaniny. Vždy noste pevné, dlhé nohavice a dlhé rukávy. Nepoužívajte voľný odev, ktorý sa môže zachytiť v konároch a vetvách. Nenoste šperky, krátke nohavice, sandále a nebuďte bosí. Vlasy si bezpečne uchyťte nad úrovňou ramien.
- Majte poruke pomôcky na poskytnutie prvej pomoci.

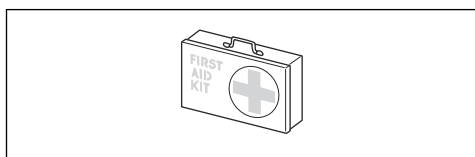

- V prašnom prostredí by sa mala používať dýchacia maska.

Bezpečnostné zariadenia na výrobku



VÝSTRAHA: Skôr než budete výrobok používať, prečítajte si nasledujúce výstrahy.

- V tejto časti je opísané bezpečnostné vybavenie výrobku, jeho účel a postup, ako vykonávať kontroly a údržbu, aby bola zabezpečená jeho správna činnosť. Pozrite si pokyny v časti *Prehľad výrobku na strane 24*, kde nájdete umiestnenie týchto súčastí na výrobku.
- Ak údržba výrobku nebude vykonávaná správne, skráti sa tým jeho životnosť a zvýši sa riziko nehodovosti. Servis a/alebo opravy musia byť vykonané odborne. Ak potrebujete podrobnejšie informácie, obráťte sa na najbližší servis.
- Nikdy nepoužívajte výrobok, ktorý má chybné bezpečnostné súčasti. Bezpečnostné vybavenie výrobku sa musí kontrolovať a udržiavať tak, ako je to opísané v tejto časti. Ak výrobok neprejde niektorou z kontrol, obráťte sa na

servisného zástupcu na účel opravy.

- Všetky servisné a opravné práce na výrobku si vyžadujú špeciálne školenie. Platí to najmä o bezpečnostnom vybavení výrobku. Ak výrobok neprejde niektorou z kontrol popísaných nižšie, obráťte sa na servisného zástupcu. Pri kúpe ktoréhokoľvek z našich výrobkov vám zaručujeme dostupnosť odborných opráv a servis. Ak maloobchodný predajca, ktorý vám výrobok predáva, nie je servisný technik, požiadajte ho o adresu najbližšej servisnej dielne.

Kontrola klávesnice

1. Stlačte a držte štartovací/vypínacie tlačidlo (B).

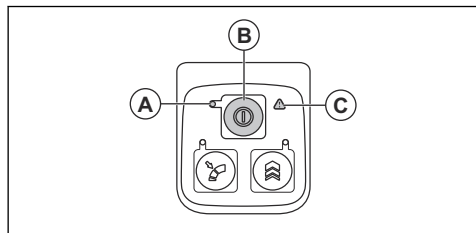

- a) Výrobok je zapnutý, keď svieti dióda LED (A).
 - b) Výrobok je vypnutý, keď nesvieti dióda LED (A).
2. Ak svieti alebo bliká indikátor (C), pozrite si časť *Riešenie problémov na strane 40*.

Kontrola poistky páčky vypínača

1. Stlačením a uvoľnením páčky vypínača sa uistíte, že sa ňou dá voľne pohybovať.

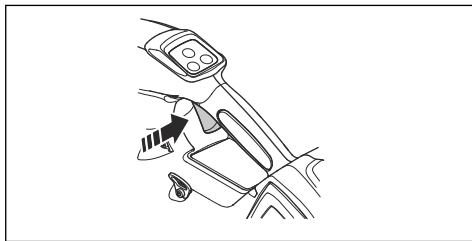

Bezpečnosť batérie



VÝSTRAHA: Skôr než budete výrobok používať, prečítajte si nasledujúce výstrahy.

- Používajte iba batériu značky Husqvarna BLi. Pozrite si časť *Schválené batérie pre výrobok na strane 43*. Batéria je zakódovaná softvérom.
- Nabíjateľný akumulátor Husqvarna BLi používajte iba na napájanie príslušných výrobkov značky Husqvarna. V prípade iných zariadení nepoužívajte batériu ako zdroj napájania, aby ste zabránili riziku zranenia.
- Nebezpečenstvo zásahu elektrickým prúdom. Nepripájajte konektory batérie ku kľúčom, minciam, skrutkám ani k iným kovovým

- predmetom. Môže dôjsť k skratu batérie.
- Nepoužívajte nenabíjateľné batérie.
 - Do vetracích otvorov batérie nekladajte žiadne predmety.
 - Batériu nevystavuje priamemu slnečnému žiareniu, teplu ani otvorenému ohňu. Batéria môže spôsobiť popálenie alebo poleptanie.
 - Batériu nevystavuje dažďu ani vlhku.
 - Batériu nevystavuje mikrovlnnému žiareniu ani vysokému tlaku.
 - Nepokúšajte sa rozoberať ani rozdrviť batériu.
 - V prípade úniku kvapaliny z batérie zabráňte zasiahnutiu pokožky a očí kvapalinou. V prípade kontaktu s kvapalinou umyte zasiahnutú oblasť veľkým množstvom vody s mydlom a vyhľadajte lekársku pomoc. Ak sa vám kvapalina dostane do očí, nepretierajte si ich, ale si ich minimálne 15 minút vyplachujte vodou. Následne vyhľadajte lekársku pomoc.
 - Batériu používajte v prostredí, v ktorom sa teplota pohybuje od $-10\text{ }^{\circ}\text{C}$ ($14\text{ }^{\circ}\text{F}$) do $40\text{ }^{\circ}\text{C}$ ($114\text{ }^{\circ}\text{F}$).

- Batériu ani nabíjačku batérií nečistite vodou. Pozrite si časť *Čistenie výrobku, batérie a nabíjačky batérií na strane 40*.
- Nepoužívajte chybnú ani poškodenú batériu.
- Batérie uchovávajte v bezpečnej vzdialenosti od kovových predmetov, ako sú napr. klince, skrutky alebo šperky.
- Batériu uchovávajte mimo dosahu detí.

Bezpečnosť nabíjačky batérií



VÝSTRAHA: Skôr než budete výrobok používať, prečítajte si nasledujúce výstrahy.

- V prípade nedodržania bezpečnostných pokynov hrozí nebezpečenstvo zásahu elektrickým prúdom alebo skratu.
- Používajte len nabíjačku batérií dodanú s vaším výrobkom. Na nabíjanie náhradných batérií Husqvarna BLi používajte iba nabíjačky Husqvarna QC.
- Nabíjačku batérií sa nepokúšajte rozoberať.
- Nepoužívajte chybnú alebo poškodenú nabíjačku batérií.

- Nabíjačku batérií nedvíhajte za napájací kábel. Pri odpájaní nabíjačky batérií od sieťovej zásuvky ťahajte za zástrčku. Neťahajte za napájací kábel.
- Udržiavajte všetky káble a predlžovacie káble mimo dosahu vody, oleja a ostrých hrán. Dbajte, aby sa kábel nezachytil vo dverách, plotoch a podobne.
- Nabíjačku batérií nepoužívajte v blízkosti horľavých materiálov alebo materiálov, ktoré spôsobujú koróziu. Skontrolujte, či nabíjačka batérií nie je zakrytá. V prípade výskytu dymu alebo ohňa odpojte zástrčku nabíjačky batérií.
- Batériu nabíjajte len v interiéri na miestach s dobrým prúdením vzduchu a mimo slnečného svetla. Batériu nenabíjajte vonku. Batériu nenabíjajte vo vlhkom prostredí.
- Nabíjačku batérií používajte iba pri teplotách od 5 °C (41 °F) do 40 °C (104 °F). Nabíjačku používajte v prostredí, ktoré je dobre vetrané, suché a bez prachu.
- Do chladiacich otvorov nabíjačky batérií nekladajte žiadne predmety.
- Nikdy nepripájajte koncovky nabíjačky batérií ku kovovým predmetom, pretože tak môže nabíjačka skratovať.
- Používajte schválené sieťové zásuvky, ktoré nie sú poškodené. Skontrolujte, či nie je poškodený kábel nabíjačky batérií. Ak používate predlžovacie káble, uistite sa, že nie sú poškodené.

Bezpečnostné pokyny pre údržbu



VÝSTRAHA: Skôr než začnete s údržbou výrobku, prečítajte si nasledujúce výstrahy.

- Pred vykonávaním údržby, inými kontrolami alebo zmontovaním produktu vyberte batériu.
- Obsluha je povinná vykonávať iba údržbu a servisné úkony uvedené v tomto návode na obsluhu. O vykonanie rozsiahlejšej údržby alebo servisu požiadajte svojho servisného zástupcu.
- Dávajte pozor, aby boli všetky matice, kolíky a skrutky utiahnuté, aby ste sa uistili, že výrobok je bezpečnom prevádzkovom stave.

- Opatrebované alebo poškodené časti vymeňte.
- V prípade zanedbania údržby sa skracaie životnosť výrobku a zvyšuje sa riziko vzniku nehôd.
- Na vykonávanie všetkých servisných a opravných úkonov, najmä na bezpečnostných zariadeniach na výrobku, je potrebné

špeciálne odborné vzdelanie. Ak po vykonaní údržby nie je možné úspešne vykonať všetky kontroly v tomto návode na obsluhu, požiadajte o pomoc servisného predajcu. Zaručujeme, pre tento výrobok sú k dispozícii profesionálne opravné a servisné služby.

- Používajte iba originálne náhradné diely.

Montáž

Nasadenie trubice na výrobok

1. Priložte dýzu fúkača k strane produktu slúžiacej na osadenie trubice.

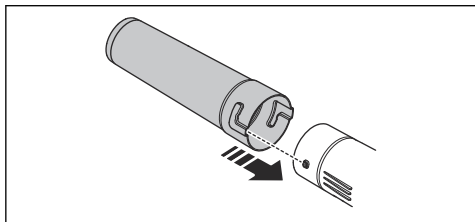

2. Zatlačte dýzu fúkača úplne dovnútra a otočením ju uchyťte vo výrobku.

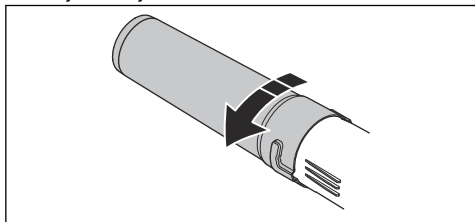

Nastavenie popruhu

1. Prevlečte popruhy bedrovej podložky cez upínadlá na postroji prenosnej batérie.

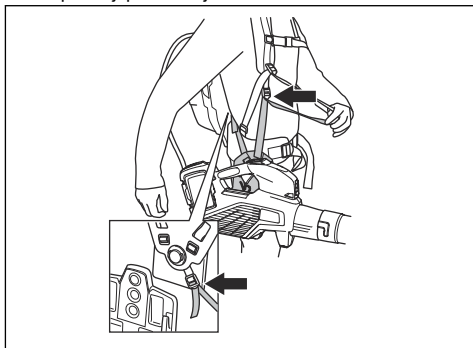

2. Nastavte popruhy tak, aby ste dosiahli optimálnu pracovnú polohu.

Prevádzka

Úvod



VÝSTRAHA: Pred používaním výrobku si prečítajte kapitolu o bezpečnosti a uistite sa, že rozumiete informáciám, ktoré sa v nej uvádzajú.

Kontrola funkcií pred používaním výrobku

1. Skontrolujte, či sa v nasávaní vzduchu nenachádzajú žiadne nečistoty ani praskliny. Pomocou kefy očistite trávu a listy z výrobku.
2. Skontrolujte, či výrobok funguje správne.
3. Skontrolujte všetky matice a skrutky a uistite sa, že sú pevne utiahnuté.

Pripojenie nabíjačky batérií

1. Pripojte nabíjačku batérií k napätiu a frekvencii, ktoré sú uvedené na výkonovom štítku.
2. Zapojte zástrčku do uzemnenej zásuvky. Indikátor LED na nabíjačke batérií raz blikne nazeleno.

Poznámka: Batéria sa nenabíja, pokiaľ je jej teplota vyššia ako 50 °C (122 °F). Ak je teplota vyššia ako 50 °C (122 °F), nabíjačka batérií nechá batériu pred nabitím ochladit'.

Nabíjanie batérie

Poznámka: Ak batériu používate prvýkrát, nabite ju. Nová batéria je nabitá iba na 30 %.

1. Uistite sa, že je batéria suchá.
2. Vložte batériu do nabíjačky batérií.

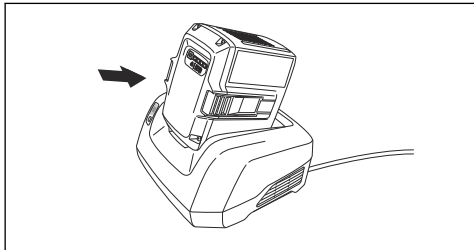

3. Uistite sa, či sa rozsvietilo zelené svetlo nabíjania na nabíjačke batérií. To znamená, že batéria je správne pripojená k nabíjačke batérií.

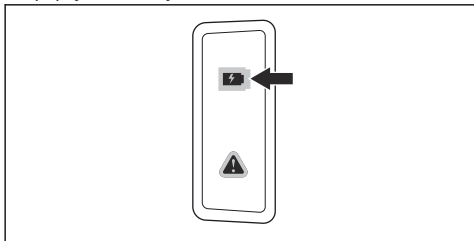

4. Keď svietia všetky diódy LED na batérii, batéria je plne nabitá.

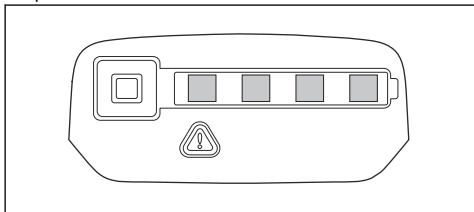

5. Pri odpájaní nabíjačky batérií od sieťovej zásuvky ťahajte za zástrčku. Neťahajte za kábel.
6. Vyberte batériu z nabíjačky batérií.

Poznámka: Ďalšie informácie nájdete v návodoch k batérii a nabíjačke batérií.

Pripojenie batérie k výrobku



VÝSTRAHA: Vo výrobku používajte iba originálne batérie Husqvarna.

1. Uistite sa, že je batéria plne nabitá.
2. Zasuňte batériu do držiaku na batériu na výrobku. Batéria sa musí jednoducho zasunúť, v opačnom prípade nie je nainštalovaná správne.

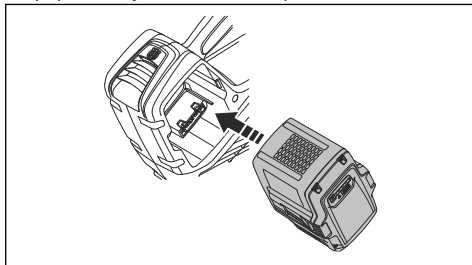

3. Zatlačte na spodnú časť batérie a zatlačte ju čo najhlbšie do priečinka na batériu. Batéria sa zaistí na mieste, keď začujete cvaknutie.
4. Uistite sa, že západky riadne zapadli na miesto.

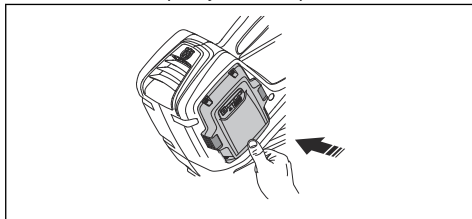

Zapnutie výrobku

1. Stlačte a podržte štartovacie tlačidlo, kým sa nerozsvieti zelená dióda LED.

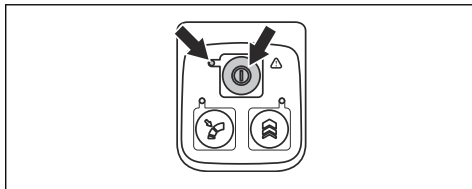

2. Na regulovanie rýchlosti použite páčku vypínača.

Zastavenie výrobku

1. Uvoľnite páčku vypínača.
2. Stlačte a podržte vypínacie tlačidlo, kým zelený indikátor LED nezhasne.

3. Vyberte akumulátor z výrobku. Zatlačte dve uvoľňovacie tlačidlá a vytiahnite akumulátor von.

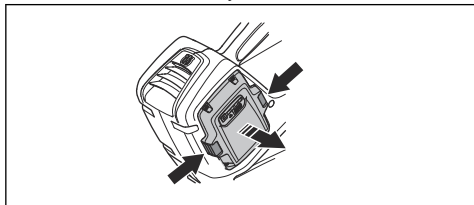

Nastavenie optimálneho prúdenia vzduchu pre konkrétny úkon

1. Stlačením páčky vypínača vyberte optimálny prúd vzduchu pre konkrétny úkon.

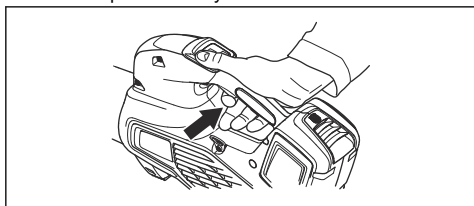

2. Stlačením tlačidla tempomatu nastavíte požadovaný prúd vzduchu a rozsvieti sa dióda LED.

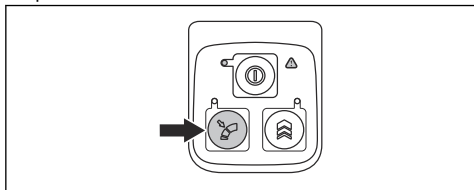

3. Pokračujte v práci bez toho, aby ste museli stláčať páčku vypínača.

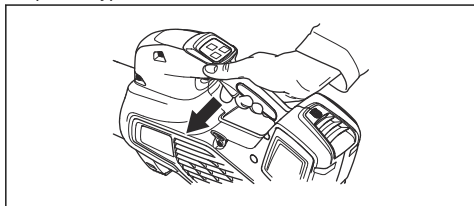

4. Opätovným stlačením tlačidla tempomatu vypnete funkciu tempomatu.

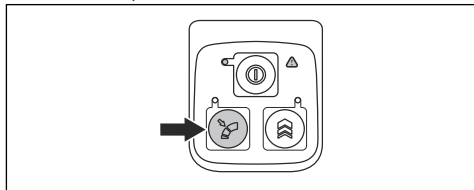

Dočasné zvýšenie prúdenia vzduchu

1. Zapnite výrobok. Pozrite si časť *Zapnutie výrobku na strane 38*.
2. Stlačením a podržaním tlačidlo zvýšenia výkonu nastavíte maximálne prúdenie vzduchu a rozsvieti sa dióda LED.

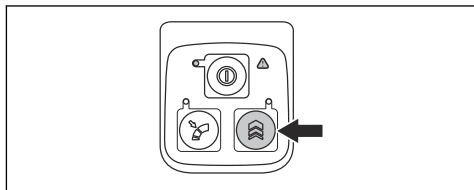

- a) **525iB Mark II** má neobmedzený čas zvýšenia výkonu.
 - b) **325iB** má čas zvýšenia výkonu obmedzený na 30 sekúnd. Uvoľnite a opäť stlačte tlačidlo zvýšenia výkonu.
3. Uvoľnite tlačidlo zvýšenia výkonu, ak chcete opäť použiť štandardný prúd vzduchu.

Údržba

Úvod



VÝSTRAHA: Pred vykonávaním akejkoľvek údržby si musíte prečítať kapitolu o bezpečnosti a porozumieť informáciám, ktoré sa v nej uvádzajú.

Plán údržby



VÝSTRAHA: Pred vykonaním údržby vyberte batériu.

Nasleduje zoznam postupov údržby, ktoré na výrobku musíte vykonávať.

Údržba	Denne	Týždenne	Mesačne
Očistite vonkajšok stroja čistou a suchou handričkou. Nikdy nepoužívajte vodu.	X		
Rukoväte udržiavajte suché, čisté a neznečistené olejom a mazivom.	X		
Skontrolujte, či správne funguje štartovacie/vypínacie tlačidlo a či nie je poškodené.	X		
V záujme bezpečnosti skontrolujte, či páčka vypínača správne funguje.	X		
Skontrolujte, či sú matice a skrutky zatahnuté.	X		
Skontrolujte, či je batéria neporušená.	X		
Skontrolujte nabitie batérie.	X		
Skontrolujte, či uvoľňovacie tlačidlá na batérii pracujú správne a riadne zachytávajú batériu v stroji.	X		
Skontrolujte, či je nabíjačka batérie neporušená a funkčná.	X		
Skontrolujte, či sú všetky prípojky, spoje a káble neporušené a čisté.		X	
Skontrolujte spoje medzi batériou a strojom a taktiež skontrolujte spojenie medzi batériou a nabíjačkou batérie.			X

Kontrola nasávania vzduchu

1. Skontrolujte, či ani na jednej strane výrobku nie je upchaté nasávanie vzduchu.

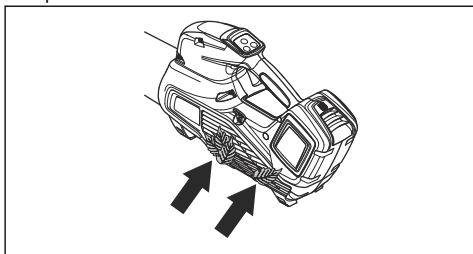

2. V prípade potreby výrobok vypnite a vyberte z neho listy alebo nežiaduce predmety.



VAROVANIE: Upchatím nasávania vzduchu sa znižuje kapacita fúkania výrobku a zvyšuje pracovná

teplota motora. To môže viesť k poruche motora v dôsledku prehriatia.

Kontrola batérie a nabíjačky batérií

1. Skontrolujte, či nie je batéria poškodená, napríklad prasknutá.
2. Skontrolujte, či nie je nabíjačka batérií poškodená, napríklad prasknutá.
3. Skontrolujte, či pripájací kábel nabíjačky batérie nie je poškodený a či na ňom nie sú praskliny.

Čistenie výrobku, batérie a nabíjačky batérií

1. Výrobok po použití očistite suchou handričkou.
2. Očistite batériu a nabíjačku batérií čistou handričkou. Vodiace dráhy batérie udržiajte čisté.
3. Než vložíte batériu do nabíjačky alebo výrobku, skontrolujte, či sú koncovky na batérii a nabíjačke batérií čisté.

Riešenie problémov

User interface (Ovládanie)

User interface (Ovládanie)	Možné poruchy	Možná činnosť
Bliká zelená LED dióda	Nízke napätie batérie.	Nabite batériu.
Bliká červená chybová LED dióda.	Teplotná odchýlka.	Nechajte výrobok vychladnúť.

User interface (Ovládanie)	Možné poruchy	Možná činnosť
Výrobok sa nedá spustiť	Nečistota na konektoroch batérie.	Očistite vzduchovým kompresorom alebo mäkkou kefou.
	Batéria je vypnutá.	Zapnite akumulátor.
Bliká červená chybová LED dióda.	Je nutné vykonať servis produktu.	Obráťte sa na servisného zástupcu.

Akumulátor

LED displej	Možné poruchy	Možná činnosť
Bliká zelená dióda LED	Nízke napätie batérie.	Nabite batériu.
Bliká červená chybová dióda LED	Batéria je vybitá.	Nabite batériu.
	Teplotná odchýlka.	Batériu používajte v prostredí, v ktorom sa teplota pohybuje od -10 °C (14 °F) do 40 °C (104 °F).
	Nadmerné napätie.	Skontrolujte, či sieťové napätie zodpovedá údaju uvedenému na výkonnovom štítku na výrobku. Vyberte batériu z nabíjačky batérií.
Svieti červená chybová dióda LED	V článkoch je príliš veľký rozdiel (1 V).	Obráťte sa na servisného zástupcu.

Nabíjačka batérií

Problém	Možné poruchy	Možné riešenie
Bliká červená chybová dióda LED.	Teplotná odchýlka.	Nabíjačku batérií používajte v rozmedzí teploty od 5 °C (41 °F) do 40 °C (104 °F).
Rozsvieti sa červená chybová dióda LED.		Obráťte sa na servisného predajcu.

Preprava, skladovanie a likvidácia

Preprava a uskladnenie

- Dodávané lítium-iónové batérie spĺňajú požiadavky právnych predpisov, ktoré sa týkajú nebezpečného tovaru.
- Dodržiavajte špeciálne požiadavky na balení a štítkoch pri obchodnej preprave. Táto požiadavka platí aj pre tretie strany a prepravcov.
- Pred odoslaním výrobku sa poraďte s osobou s osobitým vzdelaním v oblasti nebezpečných

materiálov. Dodržiavajte všetky príslušné vnútroštátne právne predpisy.

- Odhalené kontakty zaistite páskou pri vkladaní akumulátora do balenia. Batériu v balení pevne zabezpečte, aby sa nemohla posúvať.
- Pred skladovaním alebo prepravou batériu vyberte.
- Umiestnite batériu a nabíjačku batérií do suchého priestoru bez výskytu vlhkosti a mrazov.

- Neskladujte batériu na mieste, kde sa môže vyskytovať statická elektrina. Batériu nekladajte do kovovej skrinky.
- Batériu uložte na mieste, kde sa teplota pohybuje v intervale 5°C (41°F) až 25°C (77°F) a kde je chránená pred priamym slnečným svetlom.
- Nabíjačku batérií uložte na mieste, kde sa teplota pohybuje v intervale 5 °C (41 °F) až 45°C (113°F) a kde je chránená pred priamym slnečným svetlom.
- Nabíjačku batérií používajte iba vtedy, keď je teplota okolitého prostredia v rozsahu 5°C (41 °F) až 40°C (104°F).
- Pred dlhodobým skladovaním batériu nabite na 30 – 50 % kapacity.
- Nabíjačku batérií uchovajte na uzavretom a suchom mieste.
- Batériu skladujte mimo nabíjačky batérií. Nedovoľte deťom ani iným nepovolaným osobám, aby sa dotýkali zariadenia. Uchovávajúce zariadenia na mieste, ktoré je možné uzamknúť.
- Pred dlhodobým uskladnením výrobok vyčistite a vykonajte kompletný servis.
- Pomocou prepravného krytu na výrobku zamedzte vzniku zranení alebo poškodenia produktu počas prepravy a uskladnenia.

- Pred prepravou výrobok bezpečne upevnite.

Likvidácia batérie, nabíjačky batérií a výrobku

Nižšie uvedený symbol signalizuje, že výrobok nepredstavuje komunálny odpad. Recyklujte ho v recyklačnej stanici určenej pre elektrické a elektronické zariadenia. Napomôže tým zamedziť vzniku poškodeniu životného prostredia a osôb.

Ďalšie informácie vám poskytnú miestne úrady, služba na likvidáciu komunálneho odpadu alebo predajca.



Poznámka: Tento symbol sa nachádza na výrobku alebo na jeho obale.

Technické údaje

Technické údaje

	325iB	525iB Mark II
Motor		
Typ motora	BLDC (bezkontaktný) 36V	BLDC (bezkontaktný) 36V
Hmotnosť		
Hmotnosť bez batérie, kg/lb	2,5/5,5	2,4/5,3
Emisie hluku⁵		
Nameraná hladina akustického výkonu, dB (A)	98	100
Zaručená úroveň hlučnosti L _{WA} dB(A)	100	101
Úroveň ochrany proti vode		
Používanie za každého počasia	Áno	Áno
IPX4 ⁶	Nie	Áno

⁵ Hladina hluku meraná ako akustický tlak (L_{WA}) v súlade s európskou smernicou 2000/14/ES. Uvádzaná hladina akustického výkonu stroja bola meraná s originálnym rezacím nadstavcom, ktorý produkuje najvyššiu úroveň. Rozdiel medzi zaručeným a nameraným akustickým výkonom spočíva v tom, že zaručený akustický výkon zahŕňa aj rozptyl výsledkov merania a rozdiely medzi jednotlivými strojmi rovnakého modelu v súlade so smernicou 2000/14/ES.

⁶ Ručné batériami napájané produkty Husqvarna s označením IPX4 spĺňajú požiadavky na získanie príslušného schválenia produktu.

	325iB	525iB Mark II
Úrovně hlučnosti⁷		
Ekvivalentná hladina akustického tlaku pri uchu operátora meraná podľa normy ISO 22868, dB (A):	83	85
Úrovně vibrácií⁸		
Hladiny vibrácií na rukovätiach merané podľa normy EN ISO 22867, m/s ²	0,7	0,5
Výkon ventilátora		
Prúdenie vzduchu v normálnom režime so štandardnou dýzou, m ³ /min.	11,0	11,6
Maximálna rýchlosť vzduchu v normálnom režime pri štandardnej dýze, m/s/mph	47/105,1	48/107,4

Údaje o hlučnosti a vibráciách vychádzajú z menovitých maximálnych otáčok.

Schválené batérie pre výrobok

	325iB	525iB Mark II			
Batéria	BLi30	BLi200	BLi300	40-B220X	40-B330X
Typ	Lítium-iónová	Lítium-iónová	Lítium-iónová	Lítium-iónová	Lítium-iónová
Kapacita batérie, Ah	5,2	5,2	9,4	6	9
Menovité napätie, V	36	36	36	36	36
Hmotnosť, kg (lb)	2,9/1,3	2,9/1,3	4,4/2,0	3,1/1,4	4,4/2,0

Schválené nabíjačky batérií pre výrobok

	325iB	525iB Mark II
Nabíjačka batérie	QC250	QC330
Vstupné napätie, V	100 – 240	100 – 240
Frekvencia, Hz	50 – 60	50 – 60
Výkon, W	250	330

⁷ Uvádzané údaje pre ekvivalentnú hladinu akustického tlaku majú typický štatistický rozptyl (štandardnú odchýlku) 3 dB (A).

⁸ Uvádzané údaje pre ekvivalentný stupeň vibrácií majú typický štatistický rozptyl (štandardnú odchýlku) 2 m/s².

Príslušenstvo

Schválené príslušenstvo

Schválené príslušenstvo	Typ	Číslo dielu
Dýza (dĺžka)	Plochá dýza (600 mm)	579 79 75-01
	Okrúhla dýza s kovovým krúžkom (300 mm)	586 10 63-01
	Okrúhla dýza s kovovým krúžkom (400 mm)	586 10 63-02
	Dýza s tlmičom (400 mm)	589 81 17-01

Vyhlásenie o zhode

Vyhlásenie o zhode

My, spoločnosť **Husqvarna AB**, SE-561 82 Huskvarna, Švédsko, tel.: +46-36-146500, vyhlasujeme s plnou zodpovednosťou, že výrobok:

Popis	Ručný fúkač na batériu
Značka	Husqvarna
Typ/model	325iB, 525iB Mark II
Identifikácia	Výrobné čísla od roku 2022 a novšie

plne spĺňa nasledujúce smernice a nariadenia EÚ:

Nariadenie	Popis
2006/42/ES	„o strojových zariadeniach“
2014/30/EMC	„o elektromagnetickej kompatibilite“
2011/65/EÚ	„o obmedzení používania určitých nebezpečných látok“
2000/14/ES	„o hluku vo voľnom priestranstve“

a že sa pri ňom uplatňujú nasledujúce normy a technické špecifikácie: EN 60335-1:2012 + A11:2014 + A13:2017 + A15:2021, EN 50636-2-100:2014 (IEC 60335-2-100:2002), EN 55014-1:2017 (Emission), EN 55014-2:2021 (Immunity), EN IEC 63000:2018.

Spoločnosť The Swedish Machinery Testing Institute, Sweden potvrdila súlad s dodatkom V smernice rady 2000/14/ES. Čísla certifikátov 01/012/017, 01/012/018.

Informácie týkajúce sa emisií hluku nájdete v časti *Technické údaje na strane 42*.

Huskvarna, 2022-09-01

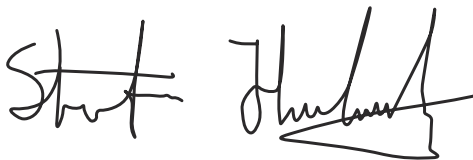

Stefan Holmberg, riaditeľ výskumu a vývoja, oddelenie riadenia technológií, Husqvarna AB

Zodpovedný za technickú dokumentáciu



SPIS TREŚCI

Wstęp.....	46	Rozwiązywanie problemów.....	65
Bezpieczeństwo.....	48	Transport, przechowywanie i utylizacja.....	66
Montaż.....	61	Dane techniczne.....	66
Przeznaczenie.....	61	Akcesoria.....	68
Przegląd.....	63	Deklaracja zgodności.....	69

Wstęp

Opis produktu

Husqvarna 325iB, 525iB Mark II to modele dmuchaw z silnikiem elektrycznym.

Nieustannie modernizujemy swoje wyroby, w związku z czym zastrzegamy sobie prawo do wprowadzania zmian dotyczących m.in. wyglądu produktów bez uprzedzenia.

Przeznaczenie

Niniejszy produkt przeznaczony jest do zdmuchiwania liści i innych zanieczyszczeń z trawników, ścieżek, dróg asfaltowych i tym podobnych.

Przegląd produktu

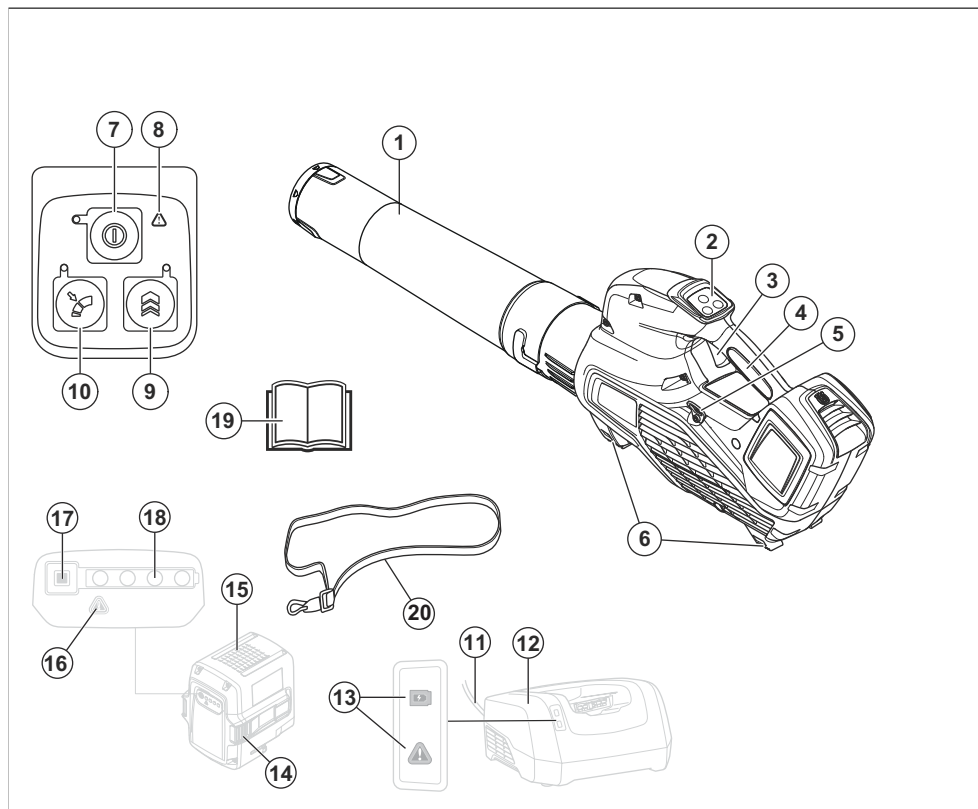

1. Dysza dmuchawy

2. Klawiatura

3. Manetka gazu
4. Uchwyty
5. Zawieszenie do szelek (525iB Mark II)
6. Wsporniki
7. Przełącznik start/stop
8. Kontrolka ostrzegawcza (dioda LED BŁĘDU)
9. Boost: Tymczasowe zwiększenie przepływu powietrza
10. Cruise control: Ustawienie optymalnego przepływu powietrza w zależności od pracy
11. Linka
12. Ładowarka
13. Wskaźnik zasilania i ostrzegawczy
14. Przycisk odłączania akumulatora
15. Akumulator
16. Kontrolka ostrzegawcza (dioda LED BŁĘDU)
17. Przycisk wskaźnika akumulatora
18. Stan akumulatora
19. Instrukcja obsługi
20. Szelki (525iB Mark II)

Symbole znajdujące się na produkcie



Uwaga! Ta dmuchawa może być niebezpieczna! Następstwem nieuważnej lub nieprawidłowej obsługi mogą być poważne obrażenia lub śmierć użytkownika bądź innych osób. Jest niezmiernie ważne, by ze zrozumieniem przeczytać treść instrukcji obsługi. Uważnie przeczytaj instrukcję obsługi i przed uruchomieniem maszyny upewnij się, że rozumiesz wszystkie instrukcje.



Należy używać ochronników oczu i słuchu.



Prąd stały.



Etykieta emisji hałasu do środowiska zgodna z dyrektywą europejską 2000/14/WE, dyrektywami i przepisami Wielkiej Brytanii oraz przepisami Nowej Południowej Walii „Protection of the Environment Operations (Noise Control) Regulation 2017”. Gwarantowany poziom mocy akustycznej urządzenia jest określony w *Dane techniczne na stronie 66* oraz na etykiecie.



Symbole znajdujące się na produkcie oraz na opakowaniu informują o tym, że nie wolno traktować go jako zwykły odpad domowy. Niniejszy produkt należy oddać do utylizacji w odpowiednim zakładzie utylizacji odpadów.



Produkt jest zgodny z odpowiednimi dyrektywami WE.



Ten produkt jest zgodny z przepisami obowiązującymi w Wielkiej Brytanii.



Produkt jest zabezpieczony przed rozbryzganiami wody. (Tylko dla 525iB Mark II)



Chronić przed deszczem. (Tylko dla 325iB)



Użytkownik dmuchawy jest zobowiązany dopilnować, aby żadne osoby postronne ani zwierzęta nie znajdowały się w odległości mniejszej niż 15 m. Wymóg 15-metrowej bezpiecznej odległości ma również zastosowanie w przypadku, gdy kilku operatorów pracuje w tym samym miejscu. Dmuchała jest w stanie odrzucać z dużą siłą przedmioty, które mogą odbić się z powrotem. Jeżeli nie jest stosowane zalecane wyposażenie ochronne, może to doprowadzić do poważnych urazów oczu.

yyyy wwxxxx

Tabliczka znamionowa zawiera numer seryjny. **yyyy** to rok produkcji, **ww** oznacza tydzień produkcji, a **xxxx** — numer sekwencyjny.

Producent

Husqvarna AB

Drottningatan 2, SE-561 82 Huskvarna

Uszkodzenie produktu

Nie odpowiadamy za uszkodzenia naszego produktu, w przypadku gdy:

- produkt jest nieprawidłowo naprawiany.
- produkt jest naprawiany przy użyciu części nie pochodzących od producenta lub niezatwierdzonych przez producenta.

- produkt jest wyposażony w akcesoria nie pochodzące od producenta lub niezatwierdzone przez producenta.

- produkt nie jest naprawiany w autoryzowanym centrum serwisowym lub przez autoryzowaną placówkę.

Bezpieczeństwo

Definicje dotyczące bezpieczeństwa

Ostrzeżenia, uwagi i informacje są używane do zwrócenia uwagi na szczególnie ważne sekcje instrukcji obsługi.



OSTRZEŻENIE: Stosuje się, gdy istnieje ryzyko poważnych obrażeń lub śmierci operatora albo osób postronnych w wyniku nieprzestrzegania instrukcji obsługi.



UWAGA: Stosuje się, gdy istnieje ryzyko uszkodzenia produktu, innych materiałów lub otoczenia w wyniku nieprzestrzegania instrukcji obsługi.

Uwaga: stosuje się, aby przekazać więcej informacji, które są przydatne w danej sytuacji.

Wstęp



OSTRZEŻENIE:

Przeczytać dokładnie wszystkie ostrzeżenia i instrukcje.

Niezastosowanie się do ostrzeżeń i instrukcji może spowodować porażenie prądem i/lub poważne obrażenia.

Ogólne ostrzeżenia dotyczące bezpieczeństwa podczas korzystania z narzędzi elektrycznych

Kontrola przed uruchomieniem

- Dokonaj inspekcji obszaru, w którym będziesz pracować. Usuń wszystkie porzucane przedmioty, jak kamienie, szkło, gwoździe, druty, sznurki i inne, które mogą zostać odrzucone przez maszynę.
- Zawsze wyjmuj akumulator, aby zabezpieczyć maszynę przed przypadkowym uruchomieniem. Zawsze odłączaj akumulator przed wykonywaniem jakichkolwiek

czynności konserwacyjnych na maszynie.

- Przed użyciem urządzenia i po każdym uderzeniu należy sprawdzić je pod kątem oznak zużycia lub uszkodzeń i w razie potrzeby naprawić.
- Używaj wyłącznie oryginalnych części zamiennych.
- Użytkownik maszyny jest zobowiązany dopilnować, aby podczas pracy żadne osoby postronne ani zwierzęta nie znajdowały się w odległości mniejszej niż 15 m. Jeśli w tym samym miejscu pracuje kilku użytkowników, odległość między nimi powinna wynosić co najmniej 15 m.
- Przed użyciem maszyny należy wykonać jej przegląd ogólny, patrz plan konserwacji.
- Użytkowanie regulują przepisy państwowe lub lokalne. Należy przestrzegać odpowiednich przepisów

Bezpieczeństwo osób

- **Używając narzędzi elektrycznych, należy zachować skupienie, obserwować wykonywane czynności i kierować się zdrowym rozsądkiem. Nie należy używać**

narzędzi elektrycznych, kiedy użytkownik jest zmęczony lub pod wpływem działania narkotyków, alkoholu lub leków. Moment nieuwagi podczas pracy z narzędziem elektrycznym może spowodować poważne obrażenia ciała.

- Osoby postronne powinny zachować odpowiednią odległość.
- Urządzenie nie może być używane przez osoby (oraz dzieci) o ograniczonych zdolnościach fizycznych, sensorycznych lub umysłowych, lub nie posiadające odpowiedniego doświadczenia i wiedzy, chyba że są pod nadzorem lub zostały poinstruowane na temat użytkowania urządzenia przez osobę odpowiedzialną za ich bezpieczeństwo. Dzieci muszą być pod nadzorem, aby nie mogły bawić się urządzeniem.
- Nigdy nie pozwalać na użytkowanie ani serwisowanie maszyny dzieciom lub innym osobom, które nie mają odpowiednich kwalifikacji. Lokalne przepisy mogą określać wiek użytkownika.
- Nie pozwól osobom nieupoważnionym przebywać

w pobliżu. Dzieci, zwierzęta, osoby postronne i pomocnicy powinni znajdować się w odległości co najmniej 15 m. W przypadku zbliżenia się osób trzecich natychmiast wyłącz maszynę.

- Przechowuj urządzenie w miejscu niedostępnym dla dzieci i osób niepowołanych.
- **Należy odpowiednio się ubierać. Nie zakładać luźnej odzieży ani biżuterii. Włosy, ubranie i rękawiczki należy trzymać z dala od elementów ruchomych.** Luźne ubranie, biżuteria lub długie włosy mogą zostać pochwycone przez elementy ruchome.
- Nie wolno pracować maszyną w stanie przemęczenia, po spożyciu alkoholu lub po przyjęciu leków osłabiających wzrok, zdolność oceny i koordynację.
- Stosuj środki ochrony osobistej. Patrz wskazówki podane w punkcie „Środki ochrony osobistej”.
- Zawsze wyjmować akumulator przed przekazaniem maszyny innej osobie.
- Należy pamiętać, że operator ponosi odpowiedzialność za narażanie ludzi i ich własności na wypadki lub zagrożenia.

Użytkowanie i konserwacja narzędzia elektrycznego

- Nie wolno pracować urządzeniem przerobionym, które zostało w jakikolwiek sposób zmienione. Nigdy nie używać urządzenia w pobliżu materiałów łatwopalnych lub wybuchowych.
- Nie wolno używać maszyny, jeśli jest uszkodzona. Należy stosować się do zaleceń dotyczących bezpieczeństwa, konserwacji i obsługi technicznej podanych w niniejszej instrukcji. Niektóre czynności konserwacyjne i serwisowe muszą być wykonywane przez przeszkolony i wykwalifikowany personel. Patrz wskazówki podane w punkcie Konserwacja.
- Używaj wyłącznie oryginalnych części zamiennych.
- Otwory wentylacyjne muszą być cały czas drożne i wolne od zanieczyszczeń.
- Przed uruchomieniem maszyny należy zamocować wszystkie pokrywy, osłony i uchwyty.
- Użytkuj maszynę tylko przy świetle dziennym lub przy dobrym oświetleniu.

- Maszyny nie wolno nigdy używać podczas złej pogody, na przykład we mgle, w deszczu, w wilgotnych lub mokrych miejscach, przy silnym wietrze, w intensywnym zimnie, podczas burzy itd. Bardzo wysokie temperatury atmosferyczne mogą spowodować przegrzanie maszyny. Praca przy złej pogodzie powoduje zmęczenie i wiąże się z dodatkowymi zagrożeniami, np. śliskie podłoże.
- Jeśli maszyna zacznie drgać w nietypowy sposób, zatrzymaj ją i wymontuj akumulator.
- Należy iść, nie biec.

Ogólne zasady bezpieczeństwa



OSTRZEŻENIE:

Przed rozpoczęciem użytkowania produktu przeczytać następujące ostrzeżenia.

- W przypadku nieprawidłowego lub nieostrożnego posługiwania się produktem może on okazać się niebezpiecznym narzędziem zdolnym spowodować poważne, a nawet śmiertelne obrażenia użytkownika lub innych osób. Należy przeczytać ze zrozumieniem niniejszą instrukcję obsługi.
- Pod żadnym pozorem nie wolno zmieniać ani modyfikować fabrycznej konstrukcji urządzenia bez zezwolenia wydanego przez producenta. Nie wolno używać produktu przerobionego, który został w jakikolwiek sposób zmodyfikowany. Należy także stosować wyłącznie oryginalne akcesoria. Samowolne wprowadzanie zmian oraz/lub montowanie wyposażenia niezatwierdzonego przez producenta może stać się przyczyną groźnych obrażeń lub śmierci obsługującego urządzenie bądź innych osób. Gwarancja może nie obejmować uszkodzeń powstałych w wyniku używania niezatwierdzonych akcesoriów lub części zamiennych.
- Niniejszy produkt podczas pracy wytwarza pole elektromagnetyczne. W pewnych okolicznościach pole to może zakłócać pracę aktywnych lub pasywnych implantów medycznych. Przed użyciem tego produktu osoby z wszczepionym implantem medycznym

powinny skonsultować się z lekarzem i producentem implantu w celu ograniczenia ryzyka poważnych lub śmiertelnych obrażeń.

- Podczas ładowania wyjąć akumulator z produktu.

Instrukcje bezpieczeństwa dotyczące obsługi



OSTRZEŻENIE:

Przed rozpoczęciem użytkowania produktu przeczytać następujące ostrzeżenia.

- Jeżeli znajdziesz się w sytuacji, w której nie jesteś pewny prawidłowości dalszego sposobu postępowania, zasięgnij porady eksperta. Zwróć się do swojego dealera lub warsztatu obsługi technicznej. Nie podejmuj się pracy, gdy uważasz, że nie masz wystarczających kwalifikacji.
- Nigdy nie używać produktu w niesprzyjających warunkach atmosferycznych, np. we mgle, w deszczu, przy silnym wietrze, na silnym mrozie itd.
- Nigdy nie pozwalać dzieciom na użytkowanie lub przebywanie w pobliżu produktu. Ponieważ produkt

można łatwo uruchomić, dzieci mogą być w stanie go włączyć, jeżeli nie będą pilnowane. Oznacza to ryzyko poważnych obrażeń. Dlatego należy odłączać akumulator, gdy produkt nie jest pod nadzorem.

- Należy dopilnować, aby podczas pracy żadne osoby postronne ani zwierzęta nie znajdowały się w odległości mniejszej niż 15 m. Jeśli w tym samym miejscu pracuje kilku użytkowników, odległość między nimi powinna wynosić co najmniej 15 m. W przeciwnym razie istnieje ryzyko poważnych obrażeń. W przypadku zbliżenia się osób trzecich natychmiast wyłączyć urządzenie. Nigdy nie obracać się gwałtownie z urządzeniem, nie upewniwszy się, że nikt nie znajduje się z tyłu w strefie zagrożenia.
- Należy zapewnić sobie bezpieczne poruszanie i pozycję przy pracy. Przy poruszaniu się po powierzchni roboczej należy uważać na ewentualne przeszkody (korzenie, głazy, gałęzie, doły, rowy itp.). Szczególną ostrożność należy zachować

- podczas pracy na pochyłym terenie.
- Zawsze utrzymuj równowagę i mocne oparcie dla stóp. Nie należy przeceniać swoich możliwości
 - Mając założone ochronniki słuchu, należy zwracać szczególną uwagę na sygnały i zawołania ostrzegawcze. Ochronniki słuchu należy zdejmować zaraz po wyłączeniu produktu.
 - Okazywać należy wzgląd ludziom zamieszkującym wokół i nie używać produktu o nieodpowiednich porach, np. późnym wieczorem lub wczesnym ranem. Postępować zgodnie z lokalnie obowiązującymi przepisami i rozporządzeniami.
 - Pracować produktem na możliwie najmniejszym ustawieniu przepływu powietrza. Rzadko konieczne jest stosowanie najwyższego przepływu powietrza. Wiele prac można wykonać przy połowie mocy. Im mniejszy przepływ powietrza, tym mniejszy hałas i mniej pyłu. Łatwiej jest także kontrolować zbieranie lub zdmuchiwanie śmieci.
 - Używaj grabi lub miotły w celu szczyszczenia śmieci, które przyłgnęły do podłoża.
 - Trzymaj końcówkę rury nadmuchowej możliwie najbliżej ziemi.
 - Miej na względzie dobro otoczenia. Nie kierować strumienia powietrza w stronę ludzi zwierząt, miejsc zabaw, samochodów itp.
 - W wypadku miejsc zakurzonych należy je lekko zwilżyć lub korzystać z urządzeń spryskujących.
 - Należy brać pod uwagę aktualny kierunek wiatru. Aby praca przebiegała sprawnie, należy pracować z wiatrem.
 - Należy wyłączyć produkt i wyjąć akumulator, jeżeli urządzenie zaczyna nadmiernie wibrować.
 - Stosowanie dmuchawy do przemieszczania dużych stert liści lub śmieci jest mało efektywne i powoduje zbyt duży hałas.
 - Posprzątaj po sobie po zakończeniu pracy. Należy zwracać uwagę, aby nie zdmuchiwać śmieci na cudzy teren.
 - Nie należy biegać z produktem.

- Silny strumień powietrza jest w stanie zdmuchiwać przedmioty z tak dużą siłą, że mogą one odbić się rykoszetem i spowodować obrażenie oczu.

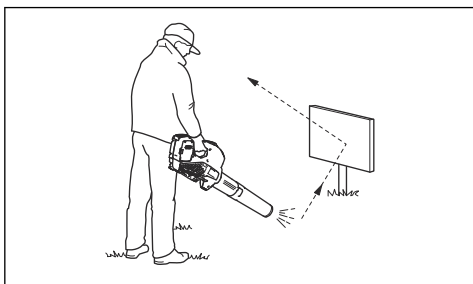

- Nie kierować strumienia powietrza w stronę ludzi ani zwierząt.
- Przed montażem lub demontażem akcesoriów oraz innych elementów należy wyłączyć silnik.
- Trzymać wszystkie części ciała z dala od powierzchni gorących.
- Nigdy nie pozostawiać produktu z włączonym silnikiem bez nadzoru.
- Dmuchawy nie wolno używać stojąc na drabinie lub rusztowaniu.



- Nigdy nie używać produktu, jeśli nie ma możliwości wezwania pomocy w razie wypadku.
- Należy uważać na odrzucane przedmioty. Odrzucane przez urządzenie kamienie lub odłamki mogą trafić w oczy, powodując utratę wzroku lub inne poważne obrażenia.
- Dla zwiększenia bezpieczeństwa należy stosować wyłącznik różnicowoprądowy (RCI). Wyłącznik różnicowo-prądowy jest zainstalowany, aby chronić operatorów w przypadku wystąpienia awarii elektrycznej.
- Produkt ten jest znany ze swojego niskiego poziomu wibracji. Nadmierne wystawienie operatora na działanie wibracji może powodować uszkodzenia układu krążenia i układu nerwowego, szczególnie u ludzi z wadami krążenia. Zwrócić się

do lekarza w przypadku rozpoznania u siebie objawów dolegliwości somatycznych, których przyczyną może być wystawienie na nadmierne drgania. Przykładami takich objawów są drętwienie, brak czucia, „łaskotanie”, „kłucie”, ból, całkowita lub częściowa utrata siły, zmiany koloru skóry lub naskórka. Objawy te zazwyczaj są odczuwalne w palcach, dłoniach i nadgarstkach.

- Używać produktu tylko zgodnie z jego przeznaczeniem.
- Nie jest możliwe omówienie wszystkich sytuacji, w jakich potencjalnie możesz się znaleźć. Zachowuj zawsze ostrożność i kieruj się zdrowym rozsądkiem. Nie podejmuj się prac, jeżeli uważasz, że przekraczają one Twoje kwalifikacje! Jeżeli po przeczytaniu niniejszej instrukcji nadal nie masz pewności co do sposobów postępowania, nie kontynuuj pracy, zanim nie zwrócisz się o poradę do eksperta.

Środki ochrony osobistej



OSTRZEŻENIE:
Przed rozpoczęciem

użytkowania produktu
przeczytać następujące
ostrzeżenia.

- Podczas używania produktu należy zawsze mieć na sobie zatwierdzone środki ochrony osobistej. Środki ochrony osobistej nie eliminują całkowicie ryzyka odniesienia obrażeń, natomiast ograniczają ich rozmiar w razie zaistnienia wypadku. Skorzystać z pomocy dealera przy wyborze odpowiedniego sprzętu.
- Długotrwałe przebywanie w hałasie może doprowadzić do uszkodzenia słuchu. Generalnie produkty zasilane akumulatorem są stosunkowo ciche, ale połączenie poziomu hałasu i długiego użytkowania może przynieść szkody. Firma zaleca, aby operatorzy stosowali ochronniki słuchu podczas używania produktów przez dłuższy czas w ciągu dnia. Operatorzy korzystający z urządzenia w sposób ciągły i regularny powinni regularnie sprawdzać słuch. Należy zwrócić uwagę, że ochronniki słuchu ograniczają możliwość

słyszzenia dźwięków i sygnałów ostrzegawczych.

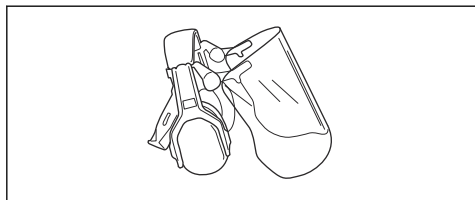

- Stosować atestowane środki ochrony oczu. Podczas używania maski ochronnej twarzy należy mieć na sobie także zatwierdzone okulary ochronne. Za zatwierdzone okulary ochronne uważane są takie, które są zgodne z normami ANSI Z87.1 dla USA lub EN 166 dla krajów UE.

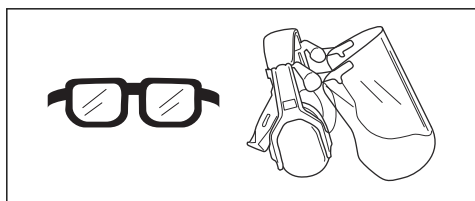

- Nosić odzież wykonaną z mocnego materiału. Nosić odzież z długimi nogawkami i długimi rękawami, wykonaną z mocnego materiału. Luźne części odzieży mogą zahaczyć o krzewy lub gałęzie. Nie nosić biżuterii, krótkich spodni ani sandałów i nie pracować z odsłoniętymi stopami. Utrzymywać włosy w sposób

bezpieczny powyżej poziomu barków.

- Zawsze mieć pod ręką apteczkę pierwszej pomocy.

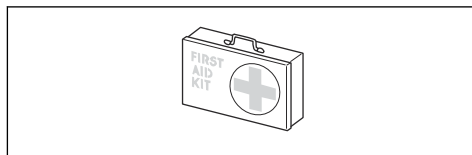

- Ponieważ istnieje ryzyko powstawania kurzu, należy stosować środki ochrony dróg oddechowych. Apteczka pierwszej pomocy powinna znajdować się zawsze w pobliżu.

Zespoły zabezpieczające na osprzęcie



OSTRZEŻENIE:

Przed rozpoczęciem użytkowania produktu przeczytać następujące ostrzeżenia.

- W tym rozdziale opisano funkcje bezpieczeństwa produktu, jego przeznaczenie oraz sposób przeprowadzania czynności kontrolnych i konserwacji, aby zapewnić jego poprawne działanie. Patrz wskazówki pod nagłówkiem *Przegląd produktu na stronie 46*, aby sprawdzić rozmieszczenie

poszczególnych elementów w produkcji.

- Jeżeli urządzenie nie jest prawidłowo konserwowane i nie jest poddawane profesjonalnie wykonywanym naprawom i/lub obsłudze technicznej, skraca się jego żywotność i zwiększa ryzyko wypadu. Aby uzyskać dodatkowe informacje, należy skontaktować się z najbliższym punktem serwisowym.
- Nie wolno używać produktu, którego elementy zabezpieczające są uszkodzone. Elementy zabezpieczające produktu należy kontrolować i konserwować zgodnie z opisem w niniejszym rozdziale. Jeżeli Twój produkt nie spełnia któregokolwiek z warunków kontrolnych, skontaktuj się z przedstawicielem serwisu w celu dokonania naprawy.
- Wszelkie czynności obsługowe i naprawy produktu wymagają specjalnego przeszkolenia. Szczególnie dotyczy to elementów zabezpieczających produktu. Jeżeli produkt nie spełnia jakiegokolwiek z niżej wymienionych warunków

kontrolnych, należy go oddać do warsztatu obsługi technicznej. Kupując nasze produkty, zyskujesz także gwarancję profesjonalnej obsługi i napraw. Jeżeli w miejscu zakupu nie jest prowadzona obsługa serwisowa, można zapytać o adres najbliższego warsztatu obsługi technicznej.

Sprawdzenie klawiatury

1. Nacisnąć i przytrzymać przycisk START/STOP (B).

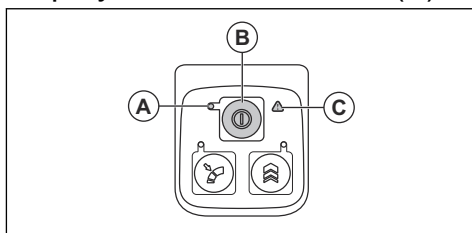

- a) Produkt jest włączony, gdy świeci się kontrolka LED (A).
 - b) Urządzenie jest wyłączone, gdy kontrolka LED (A) nie świeci.
2. Patrz *Rozwiązywanie problemów na stronie 65*, jeśli świeci się lub miga wskaźnik ostrzegawczy (C).

Sprawdzanie manetki gazu

1. Naciśnij i zwolnij manetkę gazu, aby upewnić się, że porusza się ona swobodnie.

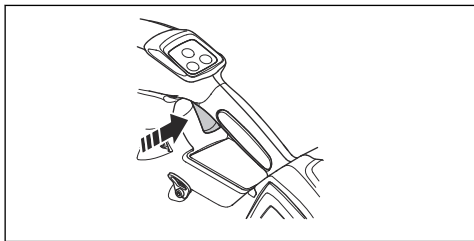

Zasady bezpieczeństwa związane z akumulatorem



OSTRZEŻENIE:

Przed rozpoczęciem użytkowania produktu przeczytać następujące ostrzeżenia.

- Ryzyko porażenia prądem. Nie przykładać zacisków akumulatora do kluczy, monet, śrub lub innych metalowych przedmiotów. Może to spowodować zwarcie akumulatora.
 - Nie korzystać z baterii jednorazowego użytku.
 - Nie wkładać żadnych przedmiotów do szczelin powietrznych akumulatora.
 - Chronić akumulator przed bezpośrednim działaniem promieni słonecznych, wysoką temperaturą i otwartym płomieniem. Akumulator może spowodować oparzenia i/lub oparzenia chemiczne.
 - Akumulator należy chronić przed deszczem i wodą.
 - Akumulator należy chronić przed działaniem mikrofal i wysokiego ciśnienia.
 - Nie próbować rozbierać ani rozbijać akumulatora.
 - Jeśli doszło do wycieku z akumulatora, unikać kontaktu cieczy ze skórą i oczami. W przypadku dotknięcia cieczy przemyć skórę dużą ilością wody z mydłem i zgłosić się do lekarza. W przypadku dostania się cieczy do oczu nie trzeć ich, ale splukiwać
- Używać wyłącznie akumulatora Husqvarna BLi. Patrz *Akumulatory zatwierdzone dla produktu na stronie 67*. Akumulator jest zabezpieczony szyfrem programowym.
 - Jako źródła zasilania do powiązanych produktów Husqvarna należy używać wyłącznie akumulatorów Husqvarna BLi. Aby uniknąć obrażeń, nie należy używać akumulatora jako źródła zasilania innych produktów.

wodą przez co najmniej 15 minut i zgłosić się do lekarza.

- Akumulatora można używać w zakresie temperatur od -10°C do 40°C.
- Do czyszczenia akumulatora ani ładowarki nie należy używać wody. Patrz *Czyszczenie produktu, akumulatora i ładowarki na stronie 64.*
- Nie należy używać wadliwego ani uszkodzonego akumulatora.
- Przechowywać akumulatory z dala od metalowych przedmiotów, takich jak gwoździe, śruby czy biżuteria.
- Przechowywać akumulator z dala od dzieci.

Zasady bezpieczeństwa w czasie obsługi ładowarki



OSTRZEŻENIE:

Przed rozpoczęciem użytkowania produktu przeczytać następujące ostrzeżenia.

- Nieprzestrzeganie zasad bezpieczeństwa stwarza ryzyko porażenia prądem lub wystąpienia zwarcia.
- Nie używać innych ładowarek do akumulatorów niż te dostarczone dla

danego produktu. Należy używać wyłącznie ładowarek Husqvarna QC do ładowania akumulatorów zastępczych Husqvarna BLi.

- Nie należy podejmować prób rozmontowania ładowarki.
- Nie należy używać wadliwej lub uszkodzonej ładowarki do akumulatora.
- Nie podnosić ładowarki do akumulatora za przewód zasilający. Aby odłączyć ładowarkę do akumulatora od gniazda, wyciągnąć wtyczkę. Nie ciągnąć z przewód.
- Uważać, aby przewody podłączeniowe i przedłużacze nie stykały się z wodą, olejem ani nie dotykały do ostrych krawędzi. Uważać także, aby przewód nie został zakleszczony między obiektami np. drzwiami, furtkami lub innymi.
- Nie używać ładowarki do akumulatora w pobliżu łatwopalnych materiałów lub materiałów, które mogą powodować korozję. Upewnić się, że ładowarka nie jest przykryta. W razie zauważenia dymu lub ognia należy odłączyć ładowarkę od źródła zasilania.
- Należy ładować akumulator wyłącznie wewnątrz budynku, w miejscu z dobrym

- przepływem powietrza i z dala od światła słonecznego. Nie należy ładować akumulatora na zewnątrz pomieszczeń. Nie ładować akumulatora w wilgotnym otoczeniu.
- Ładowarkę można użytkować w zakresie temperatur od 5°C do 40°C. Ładowarki należy używać w suchym, dobrze wentylowanym i wolnym od pyłów środowisku.
 - Nie wkładać żadnych przedmiotów do szczelin wentylacyjnych ładowarki.
 - Styków ładowarki nie należy zwierać metalowymi przedmiotami, gdyż może to wywołać zwarcie.
 - Należy używać zatwierdzonych gniazd głównych, które nie są uszkodzone. Upewnij się, że przewód ładowarki nie są uszkodzony. Jeżeli używane są przedłużacze, upewnić się, że nie są one uszkodzone.
 - Wyjąć akumulator przed rozpoczęciem prac konserwacyjnych, innych przeglądów lub montażu produktu.
 - Użytkownikowi wolno wykonywać tylko te czynności konserwacyjne i serwisowe, które są wskazane w niniejszej instrukcji obsługi. W przypadku czynności konserwacyjnych i serwisowych o szerszym zakresie należy zwrócić się do autoryzowanego serwisu.
 - Wszystkie nakrętki i śruby powinny być zawsze dokręcone, aby zapewnić odpowiedni stan techniczny urządzenia.
 - Wymienić zużyte lub uszkodzone części.
 - Zaniechanie czynności konserwacyjnych skróci cykl życia produktu i zwiększy ryzyko wypadków.
 - Dla wszystkich prac serwisowych i naprawczych, zwłaszcza dla urządzeń zabezpieczających na produkcie, konieczne jest specjalne przeszkolenie. Jeśli nie wszystkie opisane w niniejszej instrukcji obsługi kontrole zakończą się pomyślnie

Instrukcje bezpieczeństwa dotyczące konserwacji



OSTRZEŻENIE: Przed rozpoczęciem prac konserwacyjnych produktu przeczytać następujące ostrzeżenia.

po wykonaniu konserwacji, należy zwrócić się do autoryzowanego serwisu. Gwarantujemy profesjonalne naprawy i serwisowanie produktu.

- Używaj wyłącznie oryginalnych części zamiennych.

Montaż

Montaż rury na produkcie

1. Umieścić dyszę dmuchawy na rurze produktu.

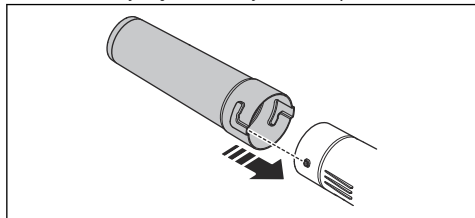

2. Wcisnąć do końca dyszę dmuchawy i obrócić, aby zablokować ją na produkcie.

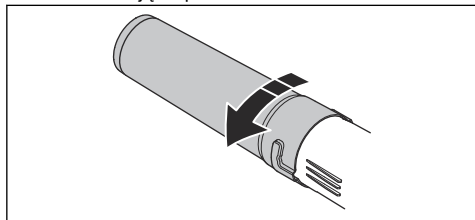

Regulacja szelek

1. Przełożyć paski poduszki biodrowej przez mocowania na szelkach akumulatora plecakowego.

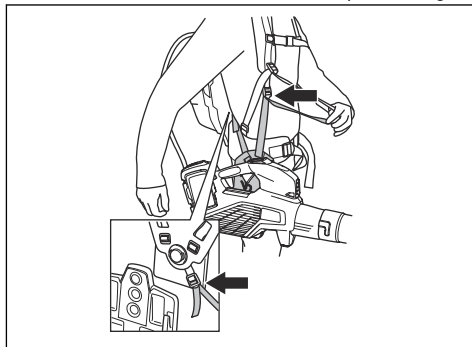

2. Dopasować szelki tak, by zapewnić sobie optymalną pozycję przy pracy.

Przeznaczenie

Wstęp



OSTRZEŻENIE: Przed użyciem produktu należy zapoznać się z rozdziałem dotyczącym bezpieczeństwa.

Wykonanie kontroli funkcjonalnej przed użyciem produktu

1. Sprawdzić wlot powietrza pod kątem występowania zabrudzeń i pęknięć. Użyć szczoteczki i wyczyścić produkt z trawy i liści.
2. Upewnić się, że produkt działa prawidłowo.
3. Sprawdzić wszystkie nakrętki i śruby oraz upewnić się, że są one dokręcone.

Podłączanie ładowarki

1. Ładowarkę należy podłączyć do źródła zasilania o napięciu i częstotliwości zgodnymi z tabliczką znamionową.
2. Włożyć wtyczkę do gniazdka elektrycznego z uziemieniem. Diody ładowarki błysną jeden raz na zielono.

Uwaga: Akumulator nie ładuje się, jeżeli jego temperatura przekracza 50°C. Jeśli temperatura przekracza 50°C, ładowarka czeka na ostygnięcie akumulatora przed jego naładowaniem.

Ładowanie akumulatora

Uwaga: Akumulator należy naładować przed pierwszym użyciem. Nowy akumulator jest naładowany jedynie w 30%.

1. Należy sprawdzić, czy akumulator jest suchy.
2. Włożyć akumulator do ładowarki.

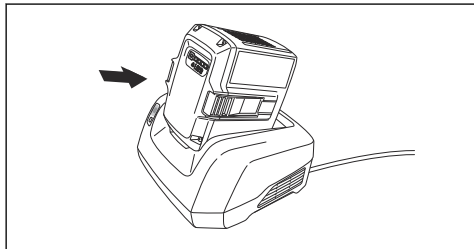

3. Sprawdzić, czy zielony wskaźnik ładowania na ładowarce zaświeci się. Oznacza to, że akumulator jest podłączony do ładowarki.

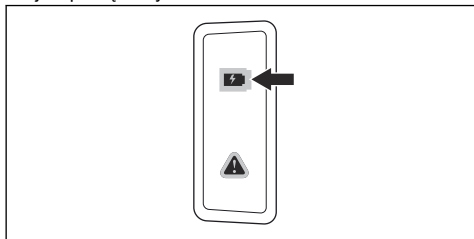

4. Akumulator jest całkowicie naładowany, gdy włączą się wszystkie diody.

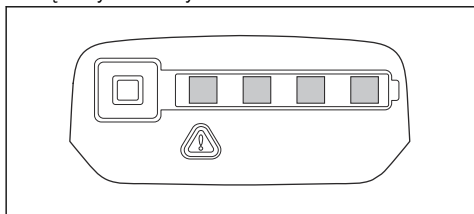

5. Aby odłączyć ładowarkę od gniazdka elektrycznego, wyciągnąć wtyczkę. Nie ciągnąć za przewód.
6. Akumulator należy wyjąć z ładowarki.

Uwaga: Aby uzyskać więcej informacji, należy zapoznać się z instrukcjami obsługi akumulatora i ładowarki.

Podłączanie akumulatora do produktu



OSTRZEŻENIE: Należy używać wyłącznie oryginalnych akumulatorów Husqvarna w urządzeniu.

1. Należy sprawdzić, czy akumulator jest w pełni naładowany.
2. Wsunąć akumulator do uchwytu akumulatora produktu. Akumulator musi łatwo się przesunąć. Jeżeli tak się nie dzieje, oznacza to, że nie został prawidłowo włożony.

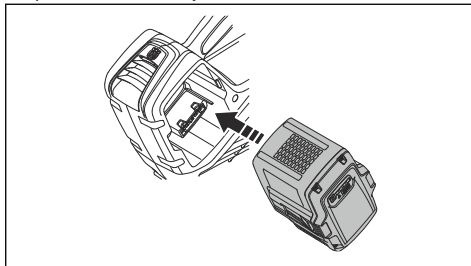

3. Nacisnąć dolną część akumulatora i wcisnąć go do oporu do komory akumulatora. Po usłyszeniu kliknięcia akumulator zablokuje się na miejscu.
4. Upewnić się, że zatrzaski zamykają się prawidłowo.

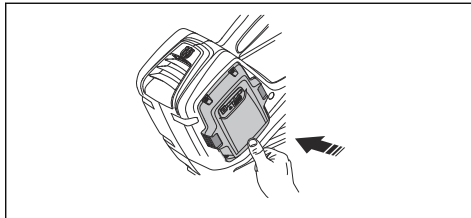

Uruchamianie urządzenia

1. Nacisnąć i przytrzymać przycisk start do momentu zapalenia się zielonej diody LED.

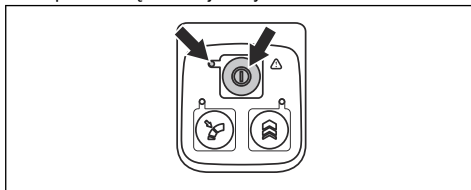

2. Do sterowania szybkością służy manetka gazu.

Wyłączanie produktu

1. Zwolnić manetkę gazu.
2. Nacisnąć i przytrzymać przycisk zasilania do momentu zgaśnięcia zielonej kontrolki LED.

3. Wyjąć akumulator z urządzenia. Nacisnąć dwa przyciski zwalniające i wyciągnąć akumulator.

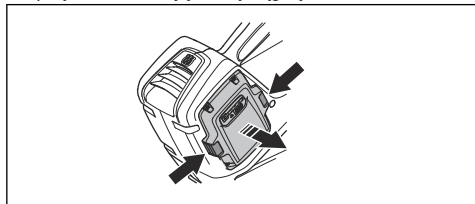

Ustawianie optymalnego przepływu powietrza

1. Nacisnąć manetkę gazu, aby wybrać optymalny przepływ powietrza.

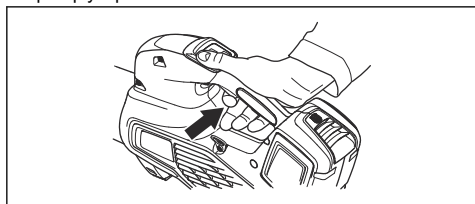

2. Nacisnąć przycisk sterowania prędkością, aby ustawić wybrany strumień powietrza. Włączy się dioda LED.

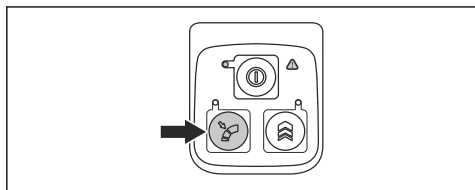

3. Kontynuować pracę bez konieczności naciskania manetki gazu.

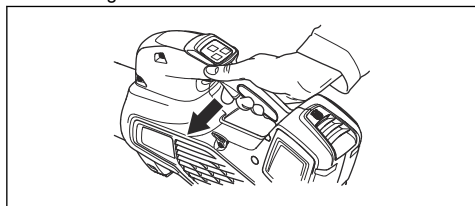

4. Nacisnąć ponownie przycisk sterowania prędkością, aby wyłączyć funkcję sterowania prędkością.

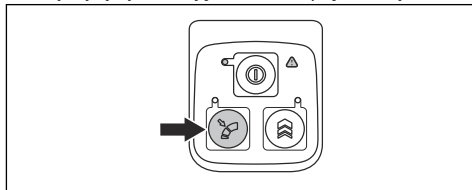

Tymczasowe zwiększanie przepływu powietrza

1. Uruchomić produkt. Patrz *Uruchamianie urządzenia na stronie 62*.
2. Nacisnąć i przytrzymać przycisk doładowania w celu uzyskania maksymalnego przepływu powietrza. Włączy się dioda LED.

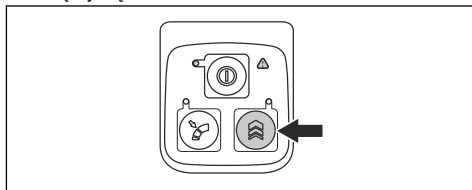

- a) **525iB Mark II** ma nieograniczony czas doładowania.
 - b) **325iB** ma ograniczony czas doładowania wynoszący 30 s. Zwolnić przycisk i nacisnąć ponownie przycisk doładowania.
3. Zwolnić przycisk doładowania, aby korzystać z produktu z normalnym przepływem powietrza.

Przegląd

Wstęp



OSTRZEŻENIE: Przed rozpoczęciem prac konserwacyjnych należy przeczytać ze zrozumieniem rozdział poświęcony bezpieczeństwu.

Plan konserwacji



OSTRZEŻENIE: Wyjąć akumulator przed przystąpieniem do konserwacji.

Poniżej znajduje się lista czynności konserwacyjnych, które należy wykonywać przy urządzeniu.

Przegląd	Codzienne	Co tydzień	Co miesiąc
Oczyścić zewnętrzną powierzchnię maszyny za pomocą czystej, suchej szmatki. Nigdy nie używać wody.	X		
Utrzymywać uchwyty w stanie suchym, czystym i wolnym od smaru i oleju.	X		
Sprawdzić, czy przycisk start/stop działa poprawnie i jest sprawny.	X		
Sprawdzić, czy manetka gazu działa prawidłowo i bezpiecznie.	X		
Sprawdzić, czy śruby i nakrętki są dokręcone.	X		
Sprawdzić, czy akumulator nie jest uszkodzony.	X		
Sprawdzić poziom naładowania akumulatora.	X		
Sprawdzić, czy działają przyciski uwalniające akumulator oraz czy blokują go na miejscu w maszynie.	X		
Sprawdzić, czy ładowarka działa i nie jest uszkodzona.	X		
Sprawdzić, czy wszystkie sprzęgnięcia, połączenia oraz kable są nienaruszone i wolne od zanieczyszczeń.		X	
Sprawdzić połączenia pomiędzy akumulatorem a maszyną jak również połączenia pomiędzy akumulatorem a ładowarką.			X

Sprawdzanie wlotu powietrza

- Należy pilnować, aby wlot powietrza nie został zapchany po którejkolwiek ze stron produktu.

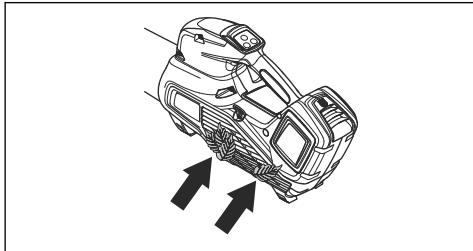

- Zatrzymać urządzenie i usunąć w razie potrzeby liście lub niepożądany materiał.



UWAGA: Zablokowany wlot powietrza zmniejsza wydajność wydmuchiwania i zwiększa temperaturę roboczą silnika. Może to spowodować

uszkodzenie silnika wskutek jego przegrzania.

Sprawdzanie akumulatora i ładowarki

- Sprawdzić akumulator pod kątem uszkodzeń, na przykład pęknięć.
- Sprawdzić ładowarkę pod kątem uszkodzeń, na przykład pęknięć.
- Należy regularnie sprawdzać, czy przewód połączeniowy ładowarki akumulatora nie jest uszkodzony ani popękany.

Czyszczenie produktu, akumulatora i ładowarki

- Po użyciu wyczyścić produkt za pomocą suchej szmatki.
- Wyczyścić akumulator i ładowarkę suchą szmatką. Akumulator i zaciski należy utrzymywać w czystości.
- Upewnić się, że styki akumulatora i ładowarki są czyste przed umieszczeniem akumulatora w ładowarce lub w produkcie.

Rozwiązywanie problemów

Interfejs użytkownika

Interfejs użytkownika	Możliwe usterki	Możliwe działania
Miga zielona dioda LED	Niskie napięcie akumulatora.	Naładować akumulator.
Miga czerwona dioda LED usterki	Nieprawidłowa temperatura.	Poczeekać, aż produkt ostygnie.
Produkt nie uruchamia się	Zabrudzone złącza baterii.	Wyczyścić strumieniem sprężonego powietrza lub miękką szczotką.
	Akumulator jest wyłączony.	Uruchomić akumulator.
Miga czerwona dioda LED usterki	Urządzenie wymaga serwisu.	Skontaktować się ze swoim punktem serwisowym.

Akumulator

Wyświetlacz LED	Możliwe usterki	Możliwe działania
Miga zielona dioda LED	Niskie napięcie akumulatora.	Naładuj akumulator.
Miga czerwona dioda LED usterki	Akumulator jest rozładowany.	Naładuj akumulator.
	Nieprawidłowa temperatura.	Akumulator można użytkować w zakresie temperatur od -10°C do 40°C.
	Przepięcie.	Sprawdzić, czy napięcie sieciowe jest zgodne z podanym na tabliczce umieszczonej na urządzeniu. Akumulator należy wyjąć z ładowarki.
Czerwona dioda LED usterki świeci światłem ciągłym	Zbyt wysoka różnica między ogniwa- mi (1 V).	Skontaktować się ze swoim punktem serwisowym.

Ładowarka

Problem	Możliwe usterki	Możliwe rozwiązanie
Miga czerwona dioda LED usterki	Nieprawidłowa temperatura.	Akumulator można użytkować w zakresie temperatur od 5°C (41°F) do 40°C (104°F).
Zapala się czerwona dioda LED usterki.		Zwrócić się do punktu serwisowego.

Transport, przechowywanie i utylizacja

Transport i przechowywanie

- Dołączone akumulatory litowo-jonowe są zgodne z przepisami dotyczącymi towarów niebezpiecznych.
- Należy przestrzegać specjalnych zaleceń podanych na opakowaniu i etykietach, dotyczących transportu komercyjnego, w tym także usług transportowych świadczonych przez strony trzecie i spedytatorów.
- Przed wysłaniem produktu należy porozmawiać z osobą przeszkoloną w zakresie materiałów niebezpiecznych. Przestrzegać wszystkich przepisów krajowych, które mają zastosowanie.
- Podczas umieszczania akumulatora w opakowaniu zabezpieczyć otwarte zaciski taśmą. Zapakować akumulator w taki sposób, aby ściśle przylegał do opakowania, co zapobiegnie jego przemieszczaniu.
- Wyjmować akumulator na czas przechowywania lub transportu.
- Przechowywać akumulator i ładowarkę w miejscu suchym i wolnym od wilgoci oraz nienarażonym na mróz.
- Nie przechowywać akumulatora w miejscu, gdzie może występować prąd statyczny. Nie przechowywać akumulatora w metalowym pojemniku.
- Przechowywać akumulator w miejscu, w którym temperatura wynosi od 5°C do 25°C, z dala od bezpośredniego działania promieni słonecznych.
- Przechowywać ładowarkę w miejscu, w którym temperatura wynosi od 5°C/41°F do 45°C/113°F, z dala od bezpośredniego działania promieni słonecznych.
- Ładowarkę należy użytkować w zakresie temperatur od 5°C do 40°C.
- Naładować akumulator od 30% do 50% przed dłuższym okresem jego przechowywania.

- Przechowywać ładowarkę w zamkniętym i suchym miejscu.
- Przechowywać akumulator z dala od ładowarki. Nie wolno pozwalać dzieciom ani innym osobom postronnym na dotykanie sprzętu. Przechowywać sprzęt w miejscu, które można zamknąć.
- Przed odstawieniem urządzenia na dłuższe przechowywanie należy je wyczyścić oraz przeprowadzić pełny przegląd.
- Użyć osłony transportowej na produkcie, aby zapobiec obrażeniom lub uszkodzeniu urządzenia podczas transportu i przechowywania.
- Przymocować bezpiecznie produkt podczas transportu.

Usuwanie akumulatora, ładowarki i produktu

Poniższy symbol oznacza, że produkt nie stanowi odpadu gospodarczego. Należy poddawać je recyklingowi w zatwierdzonym punkcie zbiórki sprzętu elektrycznego i elektronicznego. Pomaga to chronić środowisko i ludzi.

W celu uzyskania dodatkowych informacji należy skonsultować się z władzami lokalnymi, przedsiębiorstwem gospodarki komunalnej albo punktem sprzedaży.

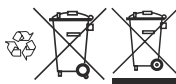

Uwaga: symbol widoczny jest na urządzeniu lub opakowaniu produktu.

Dane techniczne

Dane techniczne

	325iB	525iB Mark II
Silnik		
Typ silnika	BLDC (bezszcotkowy) 36 V	BLDC (bezszcotkowy) 36 V
Waga		
Masa bez akumulatora (kg)	2,5/5,5	2,4/5,3

	325iB	525iB Mark II
Poziom hałas ⁹		
Zmierzony poziom mocy akustycznej, dB(A)	98	100
Poziom głośności, gwarantowana moc akustyczna L _{WA} dB(A)	100	101
Poziom ochrony przed wodą		
Do użytku w każdych warunkach pogodowych	Tak	Tak
IPX4 ¹⁰	Nie	Tak
Poziomy głośności ¹¹		
Równoważny poziom ciśnienia akustycznego przy uchu operatora, mierzony zgodnie z normą ISO 22868, w dB (A):	83	85
Poziomy drgań ¹²		
Poziomy drgań uchwytów mierzone zgodnie z normą: ISO 22867, m/s ²	0,7	0,5
Wydajność pracy wentylatora		
Przepływ powietrza w trybie normalnym i ze standardową dyszą, m ³ /min	11,0	11,6
Maksymalna prędkość przepływu powietrza w normalnym trybie dla standardowej dyszy, m/s	47/105,1	48/107,4

Dane dotyczące hałasu i drgań są określane na podstawie maksymalnej prędkości znamionowej.

Akumulatory zatwierdzone dla produktu

	325iB	525iB Mark II			
Akumulator	BLi30	BLi200	BLi300	40-B220X	40-B330X
Typ	Litowo-jonowy	Litowo-jonowy	Litowo-jonowy	Litowo-jonowy	Litowo-jonowy
Pojemność akumulatora, Ah	5,2	5,2	9,4	6	9
Napięcie znamionowe, V	36	36	36	36	36

⁹ Emisję hałasu do otoczenia zmierzono jako moc akustyczną (L_{WA}), zgodnie z dyrektywą Rady 2000/14/WE. Odnotowany poziom ciśnienia akustycznego produktu został zmierzony z oryginalnym osprzętem tnącym, który generuje najwyższy poziom hałasu. Różnica pomiędzy gwarantowanym a zmierzonym poziomem ciśnienia akustycznego wynika z tego, że poziom gwarantowany zawiera także rozproszenie w wynikach pomiaru oraz różnice pomiędzy różnymi typami maszyn tego samego modelu zgodnie z Dyrektywą 2000/14/WE.

¹⁰ Akumulatorowe urządzenia ręczne firmy Husqvarna oznaczone symbolem IPX4 spełniają te wymagania na poziomie zatwierdzenia produktu

¹¹ Odnotowane dane dotyczące równoważnego ciśnienia akustycznego urządzenia wykazują typowe rozproszenie statystyczne (odchylenie standardowe) w wysokości 3 dB(A).

¹² Odnotowane dane dla poziomu wibracji mają typowe rozproszenie statystyczne (odchylenie standardowe) w wysokości 2 m/s².

	325iB	525iB Mark II			
Akumulator	BLI30	BLI200	BLI300	40-B220X	40-B330X
Waga, funty/kg	2,9/1,3	2,9/1,3	4,4/2,0	3,1/1,4	4,4/2,0

Ładowarki akumulatorów zatwierdzone dla urządzenia

	325iB	525iB Mark II
Ładowarka	QC250	QC330
Napięcie wejściowe, V	100-240	100-240
Częstotliwość, Hz	50-60	50-60
Moc, W	250	330

Akcesoria

Zatwierdzone akcesoria

Zatwierdzone akcesoria	Typ	Nr art.
Dysza (długość)	Dysza płaska (600 mm)	579 79 75-01
	Dysza okrągła z metalowym pierścieniem (300 mm)	586 10 63-01
	Dysza okrągła z metalowym pierścieniem (400 mm)	586 10 63-02
	Tłumik dyszy (400 mm)	589 81 17-01

Deklaracja zgodności

Deklaracja zgodności

Firma **Husqvarna AB**, SE-561 82 Huskvarna,
Szwecja, tel.: +46-36-146500, deklarujemy z pełną
odpowiedzialnością, że produkt:

Opis	Dmuchawa akumulatorowa ręczna
Marka	Husqvarna
Typ/model	325iB, 525iB Mark II
Identyfikacja	Numery seryjne z roku 2022 i nowsze

spełnia wszystkie wymogi określone w odpowiednich
dyrektywach i przepisach UE:

Przepis	Opis
2006/42/WE	„w sprawie maszyn”
2014/30/EMC	„dotycząca zgodności elektromagnetycznej”
2011/65/UE	„w sprawie ograniczenia stosowania niektórych niebezpiecznych substancji”
2000/14/WE	„w sprawie emisji hałasu”

oraz został zaprojektowany zgodnie z następującymi
normami i specyfikacjami technicznymi: EN
60335-1:2012 + A11:2014 + A13:2017 + A15:2021,
EN 50636-2-100:2014 (IEC 60335-2-100:2002), EN
55014-1:2017 (Emission), EN 55014-2:2021 (Immunity),
EN IEC 63000:2018.

The Swedish Machinery Testing Institute, Sweden
zweryfikowała zgodność z załącznikiem V dyrektywy
Rady 2000/14/WE. Numery certyfikatu 01/012/017,
01/012/018.

Informacje dotyczące emisji hałasu, patrz *Dane
techniczne na stronie 66*.

Huskvarna, 2022-09-01

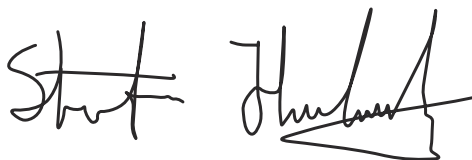

Stefan Holmberg, Dyrektor ds. badań i rozwoju,
Zarządzanie technologią, Husqvarna AB

Osoba odpowiedzialna za dokumentację techniczną



TARTALOMJEGYZÉK

Bevezető.....	70	Hibaelhárítás.....	88
Biztonság.....	72	Szállítás, tárolás és ártalmatlanítás.....	89
Összeszerelés.....	84	Műszaki adatok.....	89
Üzemeltetés.....	84	Tartozékok.....	91
Karbantartás.....	86	Megfelelőségi nyilatkozat.....	92

Bevezető

Termékleírás

A Husqvarna 325iB, 525iB Mark II modellek elektromos motorral rendelkező lombfűvők.

Folyamatosan fejlesztjük termékeinket, ezért fenntartjuk a jogot a termékek kialakításának és megjelenésének előzetes figyelmeztetés nélküli megváltoztatására.

Rendeltetésszerű használat

Ez a termék a pázsiton, ösvényen, aszfaltúton és hasonló felületeken végzett lombfűvésre, illetve egyéb törmelékek eltávolítására alkalmas.

A termék áttekintése

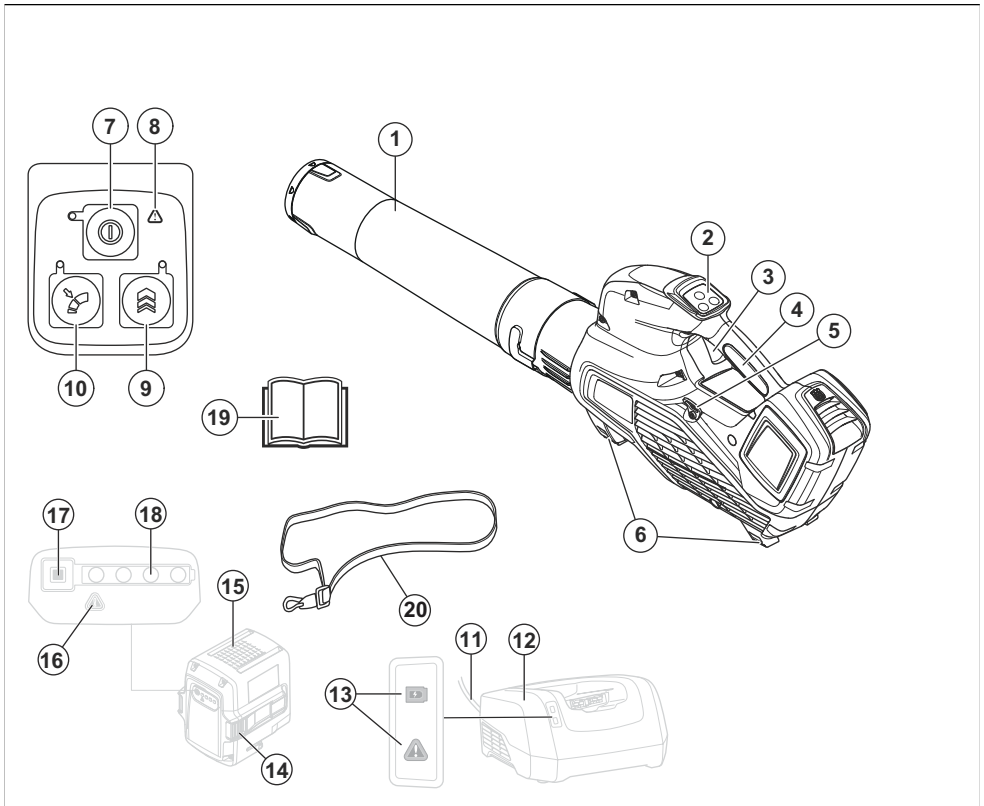

1. Lombfűvő fűvőkája
2. Billentyűzet

3. Kapcsológomb
4. Fogantyúkar

5. A heveder felfüggesztése (525iB Mark II)
6. Támaszték
7. Indító-/leállítógomb
8. Figyelmeztető jelzés (ERROR LED)
9. Boost: Légáramlás ideiglenes növelése
10. Cruise control: Az optimális légáramlás beállítása az adott munkához
11. Kábel
12. Akkumulátortöltő
13. Áramellátás- és figyelmeztetésjelző
14. Akkumulátorkioldó gomb
15. Akkumulátor
16. Figyelmeztető jelzés (ERROR LED)
17. Akkumulátorjelző gomb
18. Az akkumulátor állapot
19. Kezelői kézikönyv
20. Heveder (525iB Mark II)

A terméken található jelzések



Figyelmeztetés! A fűvókészülék veszélyes lehet! A vigyázatlan vagy helytelen használat komoly vagy halálos kimenetelű sérülésekhez vezethet a dolgozó illetve környezete számára. Rendkívül fontos, hogy végigolvassa és megértse a használati utasítást. Olvassa el figyelmesen a használati utasítást, és győződjön meg róla, hogy megértette azt, mielőtt a gépet használatba veszi.



Használjon szem- és fülvédőt.



Egyenáram.



A 2000/14/EK számú európai irányelvnek, az Egyesült Királyság irányelveinek és jogszabályainak, és New South Wales „Környezetben történő munkavégzés szabályozása (zajszabályozás), 2017” irányelvének megfelelő környezeti zajkibocsátási címke. A termék garantált hangteljesítményszintjére vonatkozó adatok megtalálhatók a *Műszaki adatok 89. oldalon* című fejezetben és a címkén.



A terméken vagy a csomagoláson található szimbólum azt jelzi, hogy ezt a terméket nem szabad a háztartási hulladék közé helyezni. A leselejtezett terméket le kell adni a megfelelő újrahasznosítási létesítményben.



Ez a termék megfelel a vonatkozó EK-irányelveknek.



A termék megfelel a vonatkozó egyesült királyságbeli irányelveknek.



Fröccsenő víz ellen védett. (Csak a következő esetében: 525iB Mark II)



Ővja a terméket az esőtől. (Csak a következő esetében: 325iB)



A lombfúvó kezelője ügyeljen arra, hogy se ember, se állat ne jöjjön közelebb 15 m-nél. Ha ugyanazon a munkaterületen többen is dolgoznak, legalább 15 méteres biztonsági távolságot kell tartani. A lombfúvó nagy erővel fújhat ki tárgyakat, melyek visszapattanhatnak. Ez a javasolt biztonsági felszerelés használatának mellőzése esetén súlyos szemsérülést okozhat.

yyyy wwxxxx

Az adattáblán megtalálható a sorozatszám. **yyyy** a gyártási év, **hh** a gyártási hét, **xxxx** pedig a sorozatszám.

Gyártó

Husqvarna AB

Drottningatan 2, SE-561 82 Huskvarna

A termék károsodása

A termékben keletkezett károkért nem vállalunk felelősséget, amennyiben:

- a termék javítását helytelenül végezték;
- a termék javítása nem a gyártótól származó vagy általa jóváhagyott alkatrészekkel történt;
- a terméket nem a gyártótól származó vagy általa jóváhagyott kiegészítővel szerelték fel;
- a termék javítását nem hivatalos szakszerviz vagy jóváhagyott egyéb szerviz végezte.

Biztonsági meghatározások

A figyelmeztetések, óvintézkedések és megjegyzések a használati utasítás kiemelten fontos részeire hívják fel a figyelmet.



FIGYELMEZTETÉS:

Akkor használatos, ha a kézikönyv utasításainak be nem tartása esetén fennáll a kezelő vagy a közelben tartózkodók sérülésének vagy halálának veszélye.



VIGYÁZAT:

Akkor használatos, ha a kézikönyv utasításainak be nem tartása esetén fennáll a vagyoni kár, illetve a termék vagy a környező terület károsodásának veszélye.

Megjegyzés: További információt biztosít az adott helyzetben szükséges tennivalókról.

Bevezető



FIGYELMEZTETÉS:

Olvassa el az összes biztonsági figyelmeztetést és az összes utasítást. A figyelmeztetések és az utasítások figyelmen kívül hagyása áramütést, tüzet és/vagy komoly sérülést okozhat.

A motoros szerszámmal kapcsolatos általános biztonsági figyelmeztetések

Indítás előtti ellenőrzés

- Ellenőrizze a munkaterületet. Távolítson el minden mozdítható tárgyat, pl. köveket, üvegcserepeket, szögeket, fémdrótokat, zsinegeket, stb., amelyeket a vágófelszerelés felkaphat.
- Mindig vegye ki az akkumulátort annak biztosítására, hogy a gép ne indulhasson be véletlenül. Karbantartás előtt mindig válassza le az akkumulátort.
- A gép használata előtt és minden ütközés után ellenőrizze, nem láthatók-e

- a gépen kopás vagy sérülés nyomai, és szükség esetén gondoskodjon a javításról.
- Kizárólag eredeti pótalkatrészeket használjon.
 - A gép kezelője ügyeljen arra, hogy a munka során se ember, se állat ne jöjjön közelebb 15 m-nél. Ha ugyanazon a munkaterületen többen is dolgoznak, a biztonsági távolságnak legalább 15 méternek kell lennie.
 - Használat előtt végezze el a gép általános ellenőrzését, lásd a karbantartási ütemezést.
 - A használatot nemzeti vagy helyi előírások szabályozhatják. Tartsa be a vonatkozó előírásokat.

Személyes biztonság

- **Legyen elővigyázatos, figyeljen arra, amit csinál, és használja a józan eszét a motoros szerszám működtetése során. Ne használja a szerszámot, ha fáradt, vagy ha gyógyszer, gyógykezelés vagy alkohol hatása alatt áll. A szerszám működése közben egy pillanatnyi figyelemkiesés is súlyos személyi sérülést okozhat.**
- Tartsa távol a nézelődőket.
- A készüléket csökkent fizikai, érzékelési vagy mentális képességekkel rendelkező, illetve a szükséges tapasztalattal és tudással nem rendelkező személy (beleértve a gyermekeket is) csak akkor használhatja, ha a biztonságukért felelős személy felügyeli őket vagy útmutatást nyújt számukra. Biztosítsa, hogy a gyermekek ne játsszanak a készülékkel.
- Soha ne engedje meg, hogy gyermek vagy a gép használatában nem jártas személy használja a gépet, illetve az akkumulátort. A helyi törvények szabályozhatják a felhasználó korát.
- Tartsa az illetéktelen személyeket biztonságos távolságban. A gyermekek, állatok, nézelődők és segítők maradjanak a 15 m-es (50 láb) biztonsági zónán kívül. Állítsa le a gépet azonnal, ha valaki közelít.
- A berendezést zárható helyen tartsa, hogy ne kerülhessen gyermekek vagy illetéktelen személyek kezébe.
- **Öltözködjön megfelelően. Ne viseljen ékszereket, rövidnadrágot, szandált, illetve**

ne legyen meztláb. Tartsa távol a haját, ruházatát és kesztyűjét a mozgó alkatrészeketől. A mozgó alkatrészek bekaphatják a laza ruhát, az ékszert vagy a hosszú haját.

- Soha ne használja a gépet, ha fáradt, ha szeszestalt fogyasztott, vagy ha olyan gyógyszert szed, amely befolyásolhatja a látását, az ítélőképességét vagy a koordinációs képességét.
- Viseljen személyi biztonsági felszerelést. Lásd a „Személyi védőfelszerelés” című fejezetben szereplő utasításokat.
- Amikor más személynek adja át a gépet, vegye ki belőle az akkumulátort.
- Ne feledje, hogy a kezelő, azaz Ön a felelős más személyek vagy azok tulajdonának sérülése miatt vagy veszélyeztetéséért.

A motoros szerszám használata és karbantartása

- Soha ne használjon olyan gépet, amelynek eredeti konstrukcióján bármilyen módon is változtattak. Soha ne használja a gépet robbanás-

vagy tűzveszélyes anyagok közelében.

- Soha ne használjon olyan gépet, amely hibás. Végezze el az ebben a használati utasításban előírt ellenőrzési, karbantartási és szervizmunkálatokat. Bizonyos karbantartási és szervizmunkákat szakembernek kell végrehajtania. Lásd a „Karbantartás” című fejezetben szereplő utasításokat.
- Kizárólag eredeti pótalkatrészeket használjon.
- A szellőzőnyílásokat mindig tartsa szennyeződésmentesen.
- A gép elindítása előtt az összes burkolatot, védőlemezt és fogantyút fel kell szerelni.
- Kizárólag nappali fényben vagy jól megvilágított fényviszonyok mellett használja a gépet.
- Ne használja a gépet rossz időjárási körülmények között, például ködben, esőben, nyirkos vagy nedves helyen, erős szélben, rendkívüli hidegben, villámláskor stb. Kánikulában a gép túlmelegedhet. Rossz időben a termék használata fárasztó,

és veszélyes körülményeket, például csúszós felületeket eredményezhet.

- Ha a készülék rendellenes vibrálásba kezd, állítsa le, és távolítsa el az akkumulátort.
- Sétáljon, soha ne fusson.

Általános biztonsági utasítások



FIGYELMEZTETÉS:

A termék használata előtt olvassa el az alábbi figyelmeztetéseket.

- Helytelen vagy gondatlan használat esetén a termék veszélyessé válhat, és a kezelő vagy más személyek súlyos, akár halálos sérülését is okozhatja. Olvassa el alaposan a használati utasítást.
- A termék eredeti kivitelezésén a gyártó cég engedélye nélkül semmilyen módosítást sem szabad végezni. Soha ne használjon olyan terméket, amelynek eredeti konstrukcióján bármilyen módon is változtattak, tovább mindig csak eredeti tartozékokat használjon. Nem engedélyezett módosítások és/vagy pótalkatrészek komoly sérülésekhez vagy halálos balesetekhez vezethetnek.

Előfordulhat, hogy a garancia nem terjed ki a nem engedélyezett tartozékok vagy cserealkatrészek használatából adódó károkra és felelősségre.

- A termék működés közben elektromágneses mezőt hoz létre. Ez bizonyos körülmények esetén hatással lehet az aktív vagy passzív orvosi implantátumokra. A súlyos vagy halálos sérülés kockázatának csökkentése érdekében azt javasoljuk, hogy az orvosi implantátumot használó személyek a termék alkalmazása előtt kérjék ki orvosuk vagy az orvosi implantátum gyártójának tanácsát.
- Töltés előtt vegye ki az akkumulátort a termékből.

Biztonsági utasítások az üzemeltetéshez



FIGYELMEZTETÉS:

A termék használata előtt olvassa el az alábbi figyelmeztetéseket.

- Ha munka közben elbizonytalanodik a munka folytatását illetően, kérje szakember tanácsát. Forduljon kereskedőhöz

vagy márkaszervizhez.

Ne használja a gépet olyan feladatok elvégzésére, amelyekhez úgy véli, nem rendelkezik elegendő szakértelemmel.

- Ne használja a terméket rossz időben, például ködben, esőben, erős szélben vagy nagy hidegben stb.
- Ne engedje, hogy gyermekek használják a terméket, vagy a termék közelében tartózkodjanak. Mivel a termék könnyen indul, szigorú felügyelet nélkül a gyermekek könnyedén beindíthatják. Ez súlyos személyi sérüléshez vezethet. Válassza le az akkumulátort, ha nem tud folyamatosan felügyelni a termékre.
- Ügyeljen arra, hogy a munka során se ember, se állat ne jöjjön 15 m-nél (50 láb) közelebb. Ha ugyanazon a munkaterületen többen is dolgoznak, a biztonsági távolságnak legalább 15 méternek kell lennie. Ellenkező esetben komoly személyi sérülések veszélye áll fenn. Ha valaki megközelíti Önt, azonnal állítsa le a terméket. Mielőtt megfordulna a termékkel, mindig ellenőrizze, hogy

nem tartózkodik-e valaki a biztonsági zónán belül.

- Bizonyosodjon meg arról, hogy biztonságosan tud járni és állni. Nézzon körül és ellenőrizze lehetséges akadályok (például gyökerek, kövek, gödrök, árkok stb.) jelenlétét arra az esetre, ha hirtelen el kellene mozdulnia. Legyen nagyon óvatos, amikor lejtős talajon dolgozik.
- Minden esetben tartsa meg egyensúlyát és álljon szilárdan. Ne nyújtózkodjon a termékkel.
- Fülvédő viselése esetén mindig figyeljen a figyelmeztető jelzésekre és hangokra. A termék leállítása után azonnal vegye le a fülvédőket.
- Legyen tekintettel a közelben lakókra, ne használja a terméket alkalmatlan időpontban, például késő este vagy kora reggel. Tartsa be a helyi szabályzatokat és rendeleteket.
- Mindig a lehető legkisebb légáramlással üzemeltesse a terméket. Teljes légáramlásra ritkán van szükség, a legtöbb munka csökkentett légáramlással is elvégezhető. A kisebb

légáramlás használata kevesebb zajjal és porral jár, és az összegyűjtött vagy mozgatott szemét is könnyebben kezelhető így.

- A talajra tapadt szemetet gereblyével vagy kefével lazítsa meg.
- A lombfúvó nyílását a lehető legközelebb tartsa a talajhoz.
- Figyeljen a környezetére. Ne irányítsa a terméket emberek, állatok, játékterületek, gépkocsik stb. felé.
- Minimalizálja a fúvási időt a poros területek enyhe benedvesítésével vagy permetezőberendezés használatával.
- Ügyeljen a szélirányra. Könnyítse meg a munkát a szél kihasználásával.
- Ha a termék rendellenes vibrálásba kezd, állítsa le a terméket és távolítsa el az akkumulátort.
- A nagy halmok mozgatása a lombfúvóval túlzottan időigényes, és fölösleges zajjal jár.
- Takarítson össze maga után. Győződjön meg róla, hogy ne fújt szemetet másnak a kertjébe.
- Ne fusson a termékkel.

- Az erős légáram úgy felgyorsíthatja a tárgyakat, hogy azok visszapattanva súlyos szemsérülést okozhatnak.

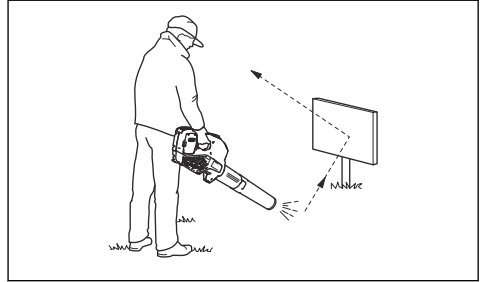

- Ne irányítsa a légáramot emberek vagy állatok felé.
- Mielőtt tartozékokat vagy más alkatrészeket szerelne fel vagy le, állítsa le a motort.
- Minden testrészét tartsa távol a forró felületektől.
- Soha ne tegye le a beindított terméket, hacsak nem tudja szemmel tartani azt.
- Létrán vagy állványzaton tilos használni a lombfúvót.



- Ne használja az terméket olyan körülmények között, amelyeknél baleset esetén

nem lenne lehetősége segítséget hívni.

- Vigyázzon a felcsapódó tárgyaktól. Kövek, szemét stb. kerülhetnek a szembe, és vakságot, illetve súlyos sérüléseket okozhatnak.
- A fokozott biztonság érdekében használjon életvédelmi relét (RCI). Elektromos hiba esetén életvédelmi relé biztosítja a kezelő védelmét.
- Ez a termék kis rezgésterhelésével tűnik ki. Az erős rezgés miatt a vérkeringési zavarokban szenvedő személyeknél érvagy idegsérülések léphetnek fel. Forduljon orvoshoz, ha olyan tüneteket tapasztal, amelyek az erős rezgés hatására jöhettek létre. Ezek a tünetek többek között zsibbadás, érzéskiesés, bizsergés, szúró érzés, fájdalom, erőtlenység, a bőr színének vagy felületének megváltozása. A tünetek többnyire az ujjakban, a kézben vagy a csuklóban jelentkeznek.
- Kizárólag a rendeltetésének megfelelően használja a terméket.

- Lehetetlen az összes elképzelhető helyzetet ismertetni. Mindig megfontoltan és előrelátóan tevékenykedjen. Kerülje az olyan helyzeteket, amelyek saját megítélése szerint meghaladják a képességeit. Ha a jelen kézikönyv elolvasása után is bizonytalannak érzi magát az üzemeltetési eljárásokkal kapcsolatban, a folytatás előtt kérje ki egy szakértő véleményét.

Személyi védőfelszerelés



FIGYELMEZTETÉS:

A termék használata előtt olvassa el az alábbi figyelmeztetéseket.

- A termék használata során viseljen jóváhagyott személyi védőfelszerelést. A személyi védőfelszerelés nem küszöböli ki teljes mértékben a sérülés kockázatát, de csökkenti a sérülés mértékét, ha bekövetkezik a baleset. A megfelelő felszerelés kiválasztásában kérje a kereskedő segítségét.
- Hosszú távon a tartós zajártalom halláskárosodást okozhat. Az akkumulátoros

termékek általánosságban véve viszonylag csendesek, azonban a zajszint és a hosszú távú használat kombinációja károsodást okozhat. A azt javasolja, hogy a kezelő viseljen fülvédőt, ha a termékeket egy nap hosszabb ideig, szünet nélkül használja. A terméket folyamatosan és rendszeresen használó kezelőknek rendszeresen ellenőriztetniük kell a hallásukat. Vegye figyelembe, hogy fülvédő viselése közben a kezelő kevésbé hallja a hangokat és a figyelmeztető jeleket.

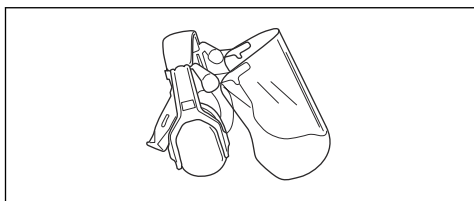

- Használjon jóváhagyott védőszemüveget. Ha arcvédőt használ, jóváhagyott védőszemüveget is kell viselnie. Jóváhagyott védőszemüvegek azok, amelyek megfelelnek az ANSI Z87.1 (USA) illetve EN 166 (EU-országok) szabványoknak.

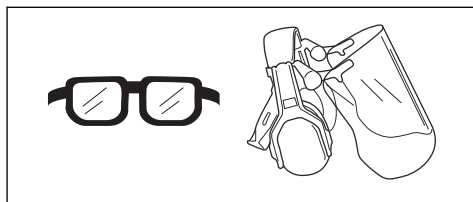

- Viseljen sűrű szövésű anyagból készült ruházatot. Vastag, hosszú nadrágot és hosszú ujjú felsőrészt viseljen. Ne viseljen bő ruházatot, mert az beakadhat a gallyakba és a bokrok ágaiba. Ne viseljen ékszereket, rövidnadrágot, szandált, illetve ne legyen meztláb. Igazítsa haját vállmagasság fölé.
- Tartson elsősegélykészletet a közelben.

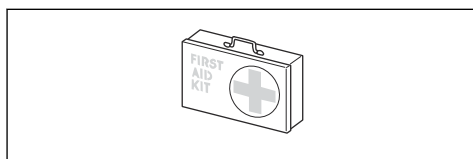

- Por veszélye esetén porvédő maszkot kell viselni.

Biztonsági eszközök a terméken



FIGYELMEZTETÉS:

A termék használata előtt olvassa el az alábbi figyelmeztetéseket.

- Ez a fejezet a termék biztonsági funkcióit és rendeltetését, valamint

a megfelelő üzemelést biztosító ellenőrzések és karbantartási műveletek elvégzésének módját ismerteti. A termék részegységeinek helyével kapcsolatban lásd a(z) *A termék áttekintése* 70. oldalon című fejezetben szereplő utasításokat.

- A termék élettartama lecsökkenhet, a balesetveszély pedig megnövekedhet, ha a termék karbantartását nem megfelelően hajtják végre, illetve ha a szervizt és/vagy a javításokat nem szakszerűen végzik. Ha további információra van szüksége, vegye fel a kapcsolatot a legközelebbi szervizszolgáltatóval.
- Soha ne használja a terméket hibás biztonsági felszerelésekkel. A termék biztonsági felszerelésének ellenőrzését és a karbantartási munkálatokat a jelen fejezetben leírtak szerint kell elvégezni. Ha az Ön terméke nem felel meg az alábbi vizsgálatok valamelyikénél, forduljon szervizműhelyéhez.
- A termék szervizeléséhez és javításához speciális szakmai képzésre van szükség. Ez

különösen érvényes a termék biztonsági felszereléseire. Ha az Ön terméke nem felel meg az alábbi vizsgálatok valamelyikénél, akkor forduljon szervizműhelyéhez. Bármely termékünk megvásárlásakor garantáljuk a szakképzett javítást és szervizelést. Ha a terméket nem szervizműhellyel rendelkező szakkereskedőtől vásárolta, akkor kérje el tőle a legközelebbi szervizműhely címét.

A billentyűzet ellenőrzése

1. Tartsa lenyomva az indító-/leállítógombot (B).

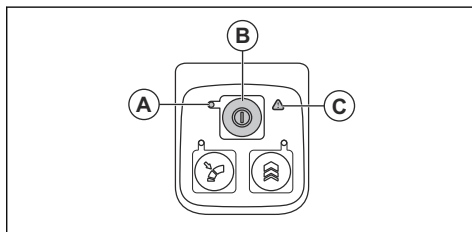

- a) Ha a LED (A) világít, a termék be van kapcsolva.
 - b) Ha a LED (A) nem világít, a termék ki van kapcsolva.
2. Ha a figyelmeztetésjelző (C) világít vagy villog, lásd: *Hibaelhárítás* 88. oldalon.

A kapcsológomb ellenőrzése

1. Nyomja le, majd engedje fel a kapcsológombot annak ellenőrzésére, hogy a gomb szabadon mozog-e.

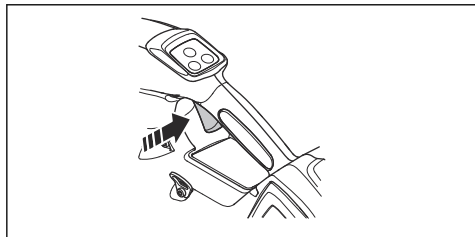

Az akkumulátorral kapcsolatos biztonsági előírások



FIGYELMEZTETÉS:

A termék használata előtt olvassa el az alábbi figyelmeztetéseket.

- Elektromos áramütés veszélye. Ne csatlakoztassa az akkumulátorsarukat kulcsokhoz, érmékhez, csavarokhoz vagy egyéb fémhez. Ez az akkumulátor rövidzárlatát okozhatja.
 - Ne használjon nem újratölthető akkumulátorokat.
 - Ne tegyen tárgyakat az akkumulátor szellőzőnyílásaiba.
 - Tartsa távol az akkumulátort a közvetlen napsütéstől, hőtől és nyílt lángtól. Az akkumulátor súlyos égési, illetve vegyi égési sérüléseket okozhat.
 - Tartsa az akkumulátort esős, nedves környezettől távol.
 - Tartsa az akkumulátort mikrohullámoktól és magas nyomástól távol.
 - Soha ne próbálkozzon az akkumulátor szétszerelésével vagy széttörésével.
 - Ha az akkumulátor szivárog, ne hagyja, hogy a folyadék bőrre vagy szembe kerüljön. Ha hozzáért a folyadékhoz, nagy mennyiségű szappanos vízzel tisztítsa meg az adott testfelületet, és forduljon orvoshoz. Ha a folyadék a szemébe került, ne dörzsölje, hanem legalább 15 percig alaposan öblítse át
- Kizárólag Husqvarna BLi akkumulátort használjon. Lásd: *A termék esetében jóváhagyott akkumulátorok* 90. oldalon. Az akkumulátor szoftveresen kódolva van.
 - A tölthető Husqvarna BLi akkumulátort kizárólag a megfelelő Husqvarna termékek tápellátására használja. Ne használja az akkumulátort más eszközök áramforrásaként, mivel ez balesetveszélyes.

a szemét vízzel, és forduljon orvoshoz.

- Az akkumulátort $-10\text{ }^{\circ}\text{C}$ ($14\text{ }^{\circ}\text{F}$) és $40\text{ }^{\circ}\text{C}$ ($114\text{ }^{\circ}\text{F}$) közötti hőmérsékleten használja.
- Soha ne tisztítsa vízzel az akkumulátort vagy az akkumulátortöltőt. Lásd: *A termék, az akkumulátor és az akkumulátortöltő tisztítása* 87. oldalon.
- Ne használjon meghibásodott vagy sérült akkumulátort.
- A tárolás során tartsa az akkumulátorokat távol a fém tárgyaktól, például szegektől, csavaroktól és ékszerektől.
- Az akkumulátor gyermekektől elzárva tartandó.

Az akkumulátortöltő készülék biztonsága



FIGYELMEZTETÉS:

A termék használata előtt olvassa el az alábbi figyelmeztetéseket.

- Áramütés vagy rövidzárlat veszélye, ha a biztonsági utasításokat nem tartják be.
- Ne használjon mást a termékhez mellékelt akkumulátortöltőn kívül. Kizárólag Husqvarna QC töltőkészülékeket használjon a Husqvarna

BLi csereakkumulátorok töltéséhez.

- Ne próbálkozzon az akkumulátortöltő szétszerelésével.
- Ne használjon meghibásodott vagy sérült akkumulátortöltőt.
- Ne emelje fel az akkumulátortöltőt a tápkábelnél fogva. Az akkumulátortöltő fali aljzatból történő kihúzásához a dugaszt húzza. Ne a hálózati tápkábelt húzza.
- Minden kábelt és hosszabbítókábelt óvjon a víztől, az olajtól és az éles peremektől. Ügyeljen rá, hogy a kábel ne akadjon be ajtóba, korlátba vagy ezekhez hasonló tárgyakba.
- Ne használja az akkumulátortöltőt gyúlékony anyagok vagy olyan anyagok közelében, amelyek korróziót okozhatnak. Győződjön meg róla, hogy az akkumulátortöltőt nem fedi semmi. Amennyiben a töltő füstölni vagy égni kezdene, húzza ki a dugóját.
- Az akkumulátort csak jó szellőzésű helyiségben, napfénytől távol töltsse. Ne töltsse az akkumulátort kültéren. Ne töltsse az akkumulátort nedves körülmények között.

- Az akkumulátortöltőt csak 5 °C (41 °F) és 40 °C (104 °F) közötti hőmérséklet esetén használja. A töltőkészüléket jól szellőző, száraz és pormentes környezetben használja.
- Ne tegyen tárgyakat az akkumulátortöltő hűtőnyílásaiba.
- Ne érintsen az akkumulátortöltő csatlakozóihoz fémtárgyakat, mivel ezek rövidzárlatot okozhatnak a töltőkészüléken.
- Jóváhagyott, sértetlen hálózati aljzatot használjon. Ellenőrizze, hogy az akkumulátortöltő kábele nem sérült-e. Hosszabbítókábelek használata esetén győződjön meg arról, hogy a hosszabbítókábelek nem sérültek-e.

Biztonsági utasítások a karbantartáshoz



FIGYELMEZTETÉS:

A terméken végzett karbantartási műveletek előtt olvassa el az alábbi figyelmeztetéseket.

- összeszerelése előtt távolítsa el az akkumulátort.
- A kezelő kizárólag a jelen használati utasításban szereplő karbantartási és szervizmunkákat végezheti el. A szélesebb körű karbantartási és szervizmunkákkal kapcsolatban forduljon a szakszervizhez.
- A készülék üzembiztos állapotának fenntartása érdekében minden anyát és csavart tartson szorosan meghúzva.
- A kopott vagy sérült alkatrészeket ki kell cserélni.
- A karbantartási műveletek elmulasztása csökkenti a termék élettartamát, illetve növeli a balesetveszélyt.
- A gépen végzett minden szerviz- és javítási munkát szakképzettséget igényel, különös tekintettel a biztonsági eszközökre. Amennyiben a karbantartást követően nem minden, a használati utasításban leírt ellenőrzési művelet jóváhagyott, forduljon a szakszervizhez. Garantáljuk a termékéhez megfelelő, professzionális javítást és szervizelést.
- Karbantartás, egyéb ellenőrzések vagy a termék

- Kizárólag eredeti pótalkatrészeket használjon.

Összeszerelés

A cső felszerelése a termékre

1. Helyezze a lombfúvó fúvókáját a termék cső alakú végére.

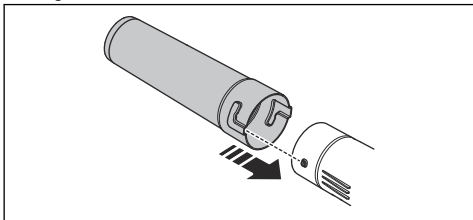

2. Nyomja be teljesen a lombfúvó fúvókáját, majd a termékhez történő rögzítéshez fordítsa el.

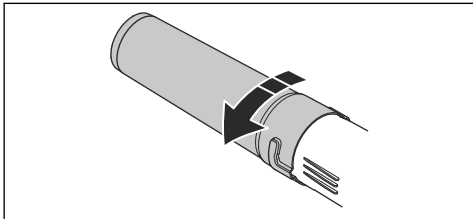

A heveder beállítása

1. Helyezze be a csípőalátét pántjait az akkumulátorhátszak hevederének rögzítőin keresztül.

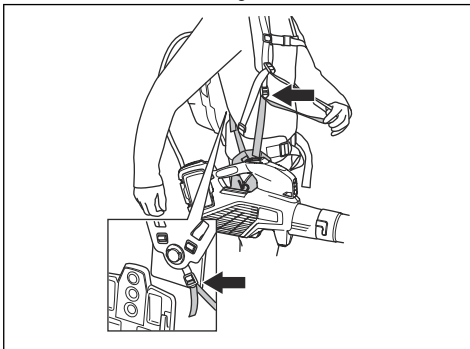

2. Állítsa be a hevedert úgy, hogy az a legoptimálisabb munkahelyzetet nyújtsa.

Üzemeltetés

Bevezető



FIGYELMEZTETÉS: A termék használata előtt figyelmesen olvassa el a biztonságról szóló fejezetet.

2. Csatlakoztassa a dugót egy földelt hálózati aljzatba. Egyszer zölden felvillan a töltő LED-je.

Megjegyzés: 50 °C/122 °F feletti hőmérsékleten nem kerül sor az akkumulátor töltésére. 50 °C/122 °F feletti hőmérséklet esetén az akkumulátortöltő a töltés előtt lehűti az akkumulátort.

A funkciók ellenőrzése a termék használata előtt

1. Ellenőrizze a levegőbeömlő nyílást, hogy nem található-e rajta szennyeződés vagy repedés. Egy kefe segítségével tisztítsa meg a terméket a fűtől és a levelektől.
2. Győződjön meg arról, hogy a termék megfelelően működik.
3. Ellenőrizze, hogy az anyák és a csavarok szorosan meg vannak-e húzva.

Az akkumulátor töltése

Megjegyzés: Az első használat előtt tölts fel az akkumulátort. Az új akkumulátorok csak 30%-ra vannak feltöltve.

1. Ellenőrizze, hogy az akkumulátor teljesen száraz-e.

Az akkumulátortöltő csatlakoztatása

1. Az akkumulátortöltőt a típustáblán szereplő feszültségű és frekvenciájú áramforráshoz csatlakoztassa.

2. Helyezze az akkumulátort a töltőbe.

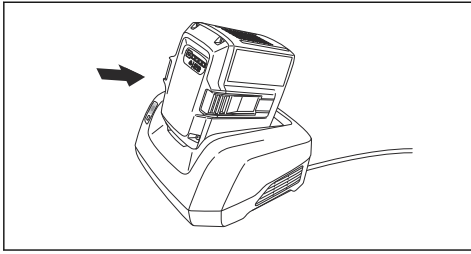

3. Ellenőrizze, hogy az akkumulátortöltőn lévő zöld töltésjelző lámpa világít-e. Ez azt jelenti, hogy az akkumulátor megfelelően érintkezik a töltőkészülékkel.

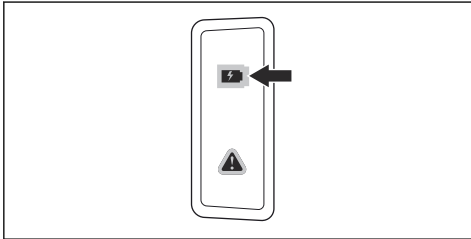

4. Ha az akkumulátoron az összes LED világít, az akkumulátor teljesen fel van töltve.

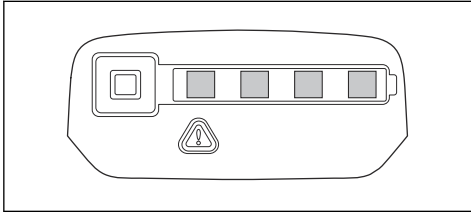

5. Az akkumulátortöltő fali aljzatból történő kihúzásához a dugaszt húzza. Ne a kábelt húzza.
6. Vegye ki az akkumulátort a töltőből.

Megjegyzés: További információkért tekintse át az akkumulátor és az akkumulátortöltő használati utasítását.

Az akkumulátor csatlakoztatása a termékhez



FIGYELMEZTETÉS: Kizárólag eredeti Husqvarna akkumulátorokat használjon a termékben.

1. Ellenőrizze, hogy az akkumulátor teljesen fel van-e töltve.

2. Csúsztassa az akkumulátort a terméken található akkumulátortartóba. Az akkumulátornak könnyedén be kell csúsznia - ha nem ez történik, akkor nem megfelelően helyezte be.

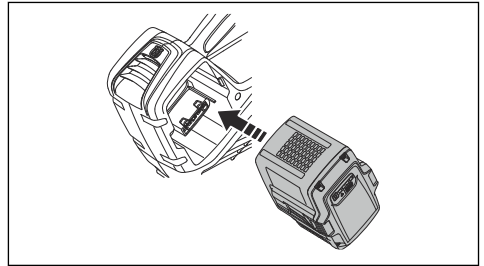

3. Nyomja meg az akkumulátor alsó részét, és tolja be az akkumulátorrekeszbe, ameddig lehet. Az akkumulátor egy kattanas kíséretében a helyére kerül.
4. Győződjön meg arról, hogy a reteszek megfelelően a helyükre kattannak.

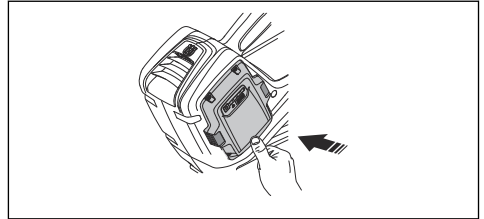

A termék elindítása

1. Nyomja le és tartsa lenyomva az indítógombot, amíg a zöld LED világítani nem kezd.

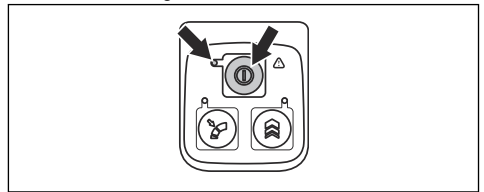

2. A fordulatszámot a kapcsológombbal szabályozhatja.

A termék leállítása

1. Engedje el a kapcsológombot.
2. Nyomja le és tartsa lenyomva a bekapcsológombot, amíg a zöld LED ki nem alszik.

3. Vegye ki az akkumulátort a termékből. Nyomja meg a két kioldógombot, és húzza ki az akkumulátort.

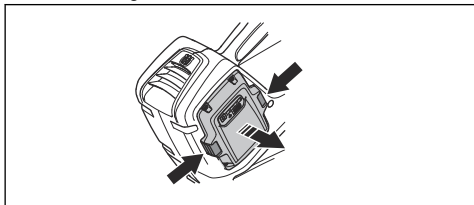

Az optimális légáramlás beállítása az adott munkához

1. A kapcsológomb megnyomásával beállíthatja a munkához legoptimálisabb légáramlást.

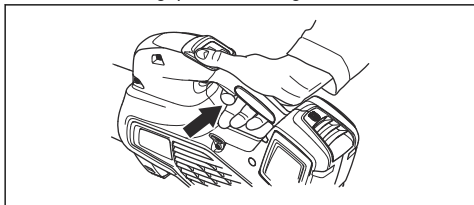

2. Nyomja meg a fordulatszámot gombot a kiválasztott légáramlás beállításához – a LED ekkor világítani kezd.

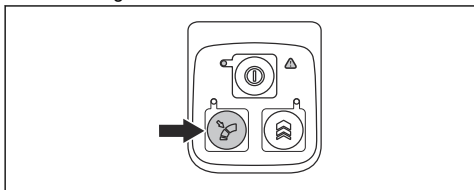

3. A kapcsológomb ismételt megnyomása nélkül folytathatja a munkát.

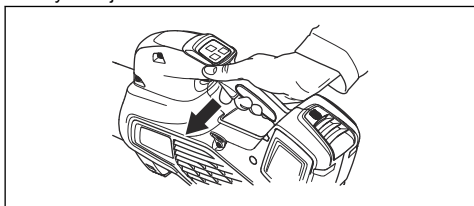

4. Nyomja meg ismét a fordulatszámot gombot a fordulatszámotartás funkció kikapcsolásához.

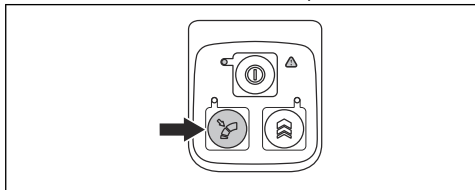

A légáramlás átmeneti növelése

1. Indítsa be a terméket. Lásd: *A termék elindítása* 85. oldalon.
2. Nyomja meg és tartsa lenyomva a teljesítményfokozó gombot a maximális légáramláshoz – a LED ekkor világítani kezd.

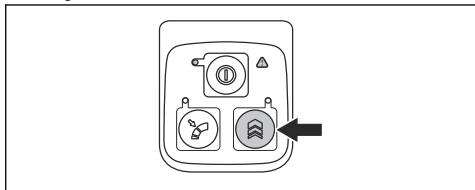

- a) **525iB Mark II** : végtelen teljesítményfokozási időt biztosít.
- b) **325iB** : korlátozott, 30 másodperces teljesítményfokozási időt biztosít. Engedje el, majd nyomja le ismét a teljesítményfokozó gombot.
3. A termék normál légáramlással történő használatához engedje el a teljesítményfokozó gombot.

Karbantartás

Bevezető



FIGYELMEZTETÉS: Karbantartási munkák előtt el kell olvasnia és meg kell értenie a biztonságról szóló fejezetet.

Karbantartási terv



FIGYELMEZTETÉS: Karbantartási munkák előtt távolítsa el az akkumulátort.

Alább következik egy lista a termék karbantartásával kapcsolatos lépésekről.

Karbantartás	Naponta	Hetente	Havonta
Tisztítsa meg a gépet kívülről tiszta, száraz törlőkendővel. Víz használata tilos.	X		
A fogantyúkat tartsa szárazon, tisztán, olaj- és zsírmentesen.	X		
Ellenőrizze, hogy az indító-/leállító gomb megfelelően működik-e, illetve nem sérült-e.	X		
Biztonsága érdekében győződjön meg róla, hogy a kapcsológomb megfelelően működik.	X		
Ellenőrizze, hogy az anyák és csavarok szorosan vannak-e meghúzva.	X		
Győződjön meg az akkumulátor épségéről.	X		
Ellenőrizze az akkumulátor töltöttségét.	X		
Ellenőrizze, működnek-e az akkumulátor kioldógombjai, és rögzítik-e az akkumulátort a gépben.	X		
Győződjön meg az akkumulátortöltő készülék sértetlenségéről és működőképességéről.	X		
Ellenőrizze, hogy valamennyi kapcsolás, csatlakozás és kábel sértetlen és szennyeződésmentes-e.		X	
Ellenőrizze az akkumulátor és a gép, valamint az akkumulátor és a töltőkészülék közötti érintkezést.			X

A levegőbeömlő nyílás ellenőrzése

a motor túlmelegedésből adódó meghibásodásához vezethet.

1. Győződjön meg arról, hogy a levegőbeömlő nyílás nincs-e eltömődve a termék bármely oldalán.

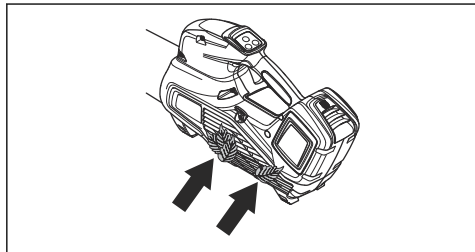

2. Szükség esetén állítsa le a terméket, és távolítsa el a leveleket vagy nem kívánatos anyagokat.



VIGYÁZAT: A levegőbeömlő nyílás eltömődése csökkenti a termék fűvételjesítményét, illetve növeli a motor üzemi hőmérsékletét. Ez

Az akkumulátor és az akkumulátortöltő ellenőrzése

1. Ellenőrizze, hogy az akkumulátoron nem találhatók-e sérülések, például repedések.
2. Ellenőrizze, hogy az akkumulátortöltőn nem találhatók-e sérülések, például repedések.
3. Ellenőrizze, hogy az akkumulátortöltő csatlakozókábele nem sérült-e, és hogy nincs-e rajta repedés.

A termék, az akkumulátor és az akkumulátortöltő tisztítása

1. Használat után tisztítsa meg a terméket egy száraz ruhával.
2. Tisztítsa meg az akkumulátort és az akkumulátortöltőt egy száraz ruhával. Tartsa tisztán az akkumulátorvezető síneket.
3. Mielőtt a töltőkészülékbe vagy a termékbe helyezné az akkumulátort, gondoskodjon az akkumulátor és a töltő érintkezőinek tisztaságáról.

Hibaelhárítás

Felhasználói felület

Felhasználói felület	Lehetséges hibák	Lehetséges megoldás
Villog a zöld LED	Alacsony akkumulátorfeszültség.	Töltse fel az akkumulátort.
Villog a piros hibajelző LED	Hőmérséklet-ingadozás.	Várja meg, míg a termék lehül.
A termék nem indul	Pizok került az akkumulátorcsatlakozóba.	Tisztítsa meg sűrített levegő vagy puha kefe segítségével.
	Az akkumulátor ki van kapcsolva.	Indítsa el az akkumulátort.
Villog a piros hibajelző LED	A terméket szervizelni kell.	Forduljon a szervizműhelyhez.

Akkumulátor

LED-es kijelző	Lehetséges hibák	Lehetséges megoldás
Villog a zöld LED	Alacsony akkumulátorfeszültség.	Töltse fel az akkumulátort.
Villog a piros hibajelző LED	Az akkumulátor lemerült.	Töltse fel az akkumulátort.
	Hőmérséklet-ingadozás.	Az akkumulátort -10 °C (14°F) és 40 °C (104°F) közötti hőmérsékleten használja.
	Túlfeszültség.	Ellenőrizze, hogy a hálózati feszültség megegyezik-e a termék adattábláján szereplő feszültséggel Vegye ki az akkumulátort a töltőből.
Világít a piros hibajelző LED	Túl nagy a cellák közti különbség (1 V).	Forduljon a szervizműhelyhez.

Akkumulátortöltő

Probléma	Lehetséges hibák	Lehetséges megoldás
Villog a piros hibajelző LED.	Hőmérséklet-ingadozás.	Az akkumulátortöltőt 5 °C (41 °F) és 40 °C (104 °F) közötti hőmérsékleten használja.
A piros hibajelző LED világitani kezd.		Forduljon az illetékes szakszervizhez.

Szállítás, tárolás és ártalmatlanítás

Szállítás és raktározás

- A mellékelt lítium-ion akkumulátorokra a veszélyes anyagokra vonatkozó jogszabályok követelményei érvényesek.
- Kereskedelmi szállításnál – harmadik fél és szállítmányozó cégek esetén is – a csomagolásra és címkézésre vonatkozó speciális előírásokat be kell tartani.
- A termék elküldése előtt forduljon egy veszélyes anyagok tekintetében szakképzett személyhez. Tartsa be az összes vonatkozó nemzeti előírást.
- Ha az akkumulátort becsomagolja, a szabadon álló érintkezőket le kell fedni ragasztószalaggal. Szorosan csomagolja be az akkumulátort, hogy az ne mozdulhasson el a csomagoláson belül.
- Tároláshoz vagy szállításhoz távolítsa el az akkumulátort.
- Helyezze az akkumulátort és az akkumulátortöltőt száraz, nedvesség- és fagymentes helyre.
- Ne tartsa az akkumulátort olyan helyen, ahol elektrosztatikus töltés lehet jelen. Ne tartsa az akkumulátort fém dobozban.
- Helyezze az akkumulátort közvetlen napfénytől védett helyre, ahol a hőmérséklet 5 °C (41 °F) és 25 °C (77 °F) között van.
- Helyezze az akkumulátortöltőt közvetlen napfénytől védett helyre, ahol a hőmérséklet 5 °C (41 °F) és 45°C (113°F) között van.
- Az akkumulátortöltőt csak 5 °C (41 °F) és 40 °C (104 °F) közötti környezeti hőmérséklet mellett használja.
- Hosszú ideig való tárolás előtt töltsen fel az akkumulátort 30–50%-ra.
- Az akkumulátortöltőt száraz, zárt helyen tárolja.

- A tárolás során tartsa távol az akkumulátort az akkumulátortöltőtől. Ügyeljen arra, hogy gyermekek és más jogosulatlan személyek ne érhessenek a berendezéshez. A berendezést kulccsal zárható helyen tárolja.
- A hosszú ideig való tárolás előtt tisztítsa meg a terméket, és végezze el annak teljes karbantartását.
- A sérülések és a termék károsodásának elkerülése érdekében szállításkor és tároláskor használja a terméken található szállítási biztosítószervezetet.
- Szállításkor rögzítse biztosan a terméket.

Az akkumulátor, az akkumulátortöltő és a termék ártalmatlanítása

Az alábbi szimbólum azt jelzi, hogy a termék nem minősül háztartási hulladéknak. Újrahasznosítását egy elektromos és elektronikus berendezések újrahasznosítására szolgáló ponton kell elvégezni. Ez elősegíti a környezetre és a személyekre gyakorolt káros hatások megelőzését.

További információkért forduljon a helyi hatóságokhoz, hulladékártalmatlanítási szolgáltatást végző vállalkozáshoz vagy kereskedőjéhez.



Megjegyzés: A szimbólum a terméken vagy annak csomagolásán található.

Műszaki adatok

Műszaki adatok

	325iB	525iB Mark II
Motor		
Motor típus	BLDC (kefe nélküli) 36 V	BLDC (kefe nélküli) 36 V
Tömeg		
Tömeg akkumulátor nélkül, kg	2,5/5,5	2,4/5,3

	325iB	525iB Mark II
Zajkibocsátás ¹³		
Hangteljesítményszint, mért dB (A) érték	98	100
Hangteljesítményszint, garantált, L _{WA} dB (A)	100	101
Víz elleni védetség szintje		
Az időjárás nem számít	Igen	Igen
IPX4 ¹⁴	Nem	Igen
Zajszintek ¹⁵		
A kezelő hallószervére gyakorolt, ISO 22868 szerint mért hangnyomásszint, dB (A):	83	85
Rezgésszintek ¹⁶		
Az EN ISO 22867 szerint mért rezgésszintek a fogantyúban, m/s ²	0,7	0,5
Ventilátor teljesítménye		
Légáram normál üzemmódban, normál fúvókával, m ³ /perc	11,0	11,6
Maximális légsebesség normál üzemmódban, normál fúvókával, m/s / mph	47/105,1	48/107,4

A zaj- és vibrációadatok a legnagyobb névleges sebesség alapján kerülnek meghatározásra.

A termék esetében jóváhagyott akkumulátorok

	325iB	525iB Mark II			
Akkumulátor	Bli30	Bli200	Bli300	40-B220X	40-B330X
Típus	Lítium-ion	Lítium-ion	Lítium-ion	Lítium-ion	Lítium-ion
Akkumulátor kapacitása, Ah	5,2	5,2	9,4	6	9
Névleges feszültség, V	36	36	36	36	36
Tömeg, font/kg	2,9/1,3	2,9/1,3	4,4/2,0	3,1/1,4	4,4/2,0

¹³ A környezetben a 2000/14/EK sz. EK irányelvvel összhangban hangteljesítményként mért zajkibocsátás (L_{WA}). A gép jelentésben szereplő hangteljesítményszintjét a legmagasabb szintet produkáló eredeti vágófel-szereléssel mérték. A garantált és a mért hangteljesítmény közötti különbségnek az az oka, hogy a garantált hangteljesítmény tartalmazza a mérési eredményben lévő ingadozást és az azonos modellű gépek közti eltéréseket is a 2000/14/EK jelű irányelv értelmében.

¹⁴ Az IPX4 jelöléssel ellátott Husqvarna kézi akkumulátoros termékek megfelelnek ezeknek a követelményeknek a termékjóváhagyási szinten

¹⁵ A gép ekvivalens hangnyomásszintjére vonatkozó jelentési adatok a 3 dB (A) tipikus statisztikus ingadozással (szórásával) rendelkeznek.

¹⁶ A rezgésszintre vonatkozó jelentési adatok 2 m/s² tipikus statisztikus ingadozással (szórással) rendelkeznek.

A termék esetében jóváhagyott akkumulátortöltők

	325iB	525iB Mark II
Akkumulátortöltő	QC250	QC330
Bemeneti feszültség, V	100–240	100–240
Frekvencia, Hz	50–60	50–60
Teljesítmény, W	250	330

Tartozékok

Eredeti tartozékok

Eredeti tartozékok	Típus	Cikkszám
Fúvóka (hossz)	Lapos fúvóka (600 mm)	579 79 75-01
	Kerek fúvóka fémgűrűvel (300 mm)	586 10 63-01
	Kerek fúvóka fémgűrűvel (400 mm)	586 10 63-02
	Hangtompító a fúvókához (400 mm)	589 81 17-01

Megfelelőségi nyilatkozat

Megfelelőségi nyilatkozat

A **Husqvarna AB**, SE-561 82 Huskvarna, Sweden (tel.: +46-36-146500), a saját felelősségére kijelenti, hogy a termék:

Leírás	Kézi akkumulátoros lombfűvó
Márka	Husqvarna
Típus/modell	325iB, 525iB Mark II
Megjelölés	2022-as és újabb sorozatszámok

teljes mértékben megfelelnek a következő EU-irányelveknek és szabályozásoknak:

Szabályozás	Leírás
2006/42/EK	„gépre vonatkozó”
2014/30/EMC	„elektromágneses megfelelésre vonatkozó”
2011/65/EU	„veszélyes anyagok alkalmazásának korlátozására vonatkozó”
2000/14/EK	„kültéri zajkibocsátásra vonatkozó”

valamint hogy az alábbi szabványok és/vagy műszaki előírások kerültek alkalmazásra: EN 60335-1:2012 + A11:2014 + A13:2017 + A15:2021, EN 50636-2-100:2014 (IEC 60335-2-100:2002), EN 55014-1:2017 (Emission), EN 55014-2:2021 (Immunity), EN IEC 63000:2018.

A(z) The Swedish Machinery Testing Institute, Sweden igazolta a tanács 2000/14/EK irányelve V. függelékének való megfelelést. Tanúsítványszámok: 01/012/017, 01/012/018.

A zajkibocsátásra vonatkozó tájékoztatást illetően tekintse át a következőt: *Műszaki adatok 89. oldalon.*

Huskvarna, 2022-09-01

Stefan Holmberg, K+F igazgató, Technológiai menedzsment, Husqvarna AB

A műszaki dokumentációk felelőse



Зміст

Вступ.....	93	Усунення несправностей.....	112
Безпека.....	95	Транспортування, зберігання й утилізація.....	113
Збирання.....	108	Технічні характеристики.....	114
Експлуатація.....	108	Додаткове приладдя.....	115
ТЕХНІЧНЕ ОБСЛУГОВУВАННЯ.....	111	Декларація відповідності.....	116

Вступ

Опис виробу

Повітродуви моделей Husqvarna 325iB, 525iB Mark II оснащено електромоторами.

Наша компанія дотримується політики, що передбачає постійне вдосконалення продукції, тому ми залишаємо за собою право змінювати дизайн

і зовнішній вигляд виробів без попереднього сповіщення.

Правильне використання

Цей виріб призначений для здування листя й іншого сміття з газонів, доріжок, асфальтних доріг тощо.

Огляд виробу

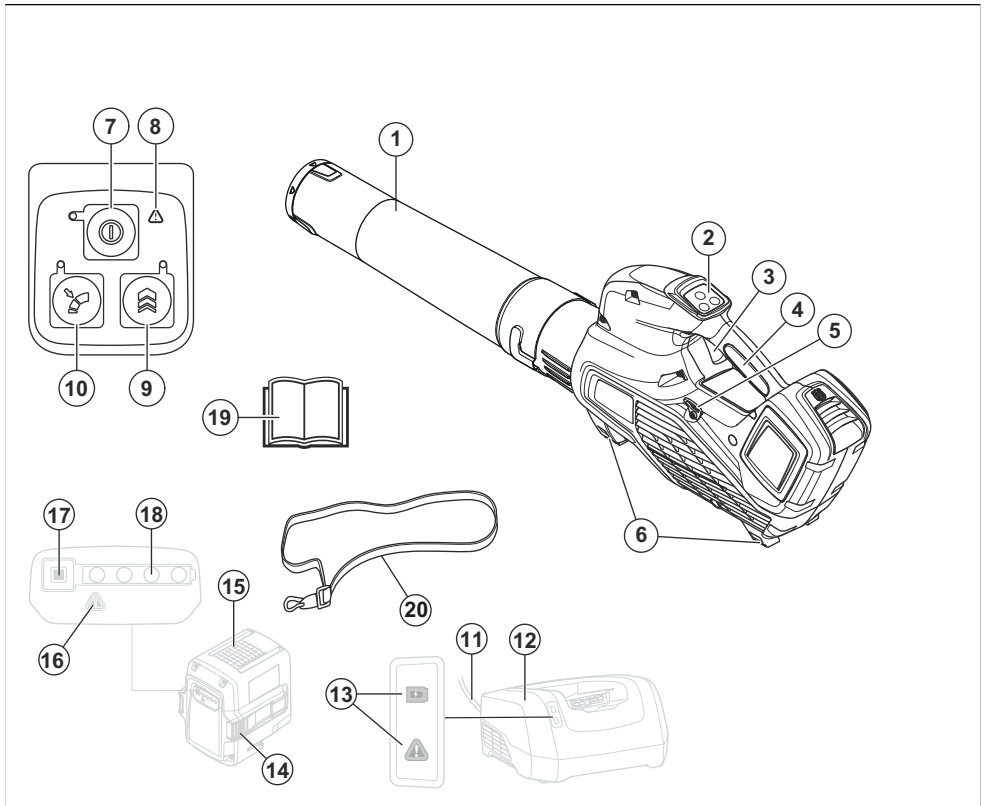

1. Насадка повітродува
2. Кнопкова панель

3. Механічний пусковий пристрій
4. Ручка

5. Отвір для кріплення пасової підвіски (525iB Mark II)
6. Опори
7. Кнопка Start/stop
8. Індикатор попередження (індикатор помилки)
9. Boost: Тимчасове підвищення потужності потоку повітря
10. Cruise control: Налаштування оптимальної потужності потоку повітря для роботи
11. Шнур
12. Зарядний пристрій
13. Індикатор живлення й індикатор попередження
14. Кнопка для виймання акумулятора
15. Акумулятор
16. Індикатор попередження (індикатор помилки)
17. Кнопка індикатора стану акумулятора
18. Стан акумулятора
19. Посібник користувача
20. Пасова підвіска (525iB Mark II)

Символи на виробі



Увага! Повітродув може становити небезпеку! Недбале чи неправильне використання може спричинити серйозне або смертельне поранення користувача чи інших осіб. Дуже важливо прочитати Посібник користувача й зрозуміти його зміст. Перед користуванням машиною уважно прочитайте посібник користувача та переконайтеся, що ви зрозуміли всі вказівки.



Використовуйте засоби захисту органів зору та слуху.



Постійний струм.



Етикетка щодо шумових викидів у навколишнє середовище відповідно до вимог Європейської директиви 2000/14/ЕС, директив і нормативних актів Сполученого Королівства та Закону про збереження навколишнього середовища (контроль шуму) 2017 р. Нового Південного Уельсу. Гарантований рівень звукової потужності виробу вказано в розділі *Технічні характеристики на сторінці 114* і на етикетці.



Символи на виробі або його упаковці вказують на те, що його не слід утилізувати разом із побутовими відходами. Утилізацію цього інструмента слід здійснювати на спеціалізованому підприємстві.



Виріб відповідає належним вимогам директив ЄС.



Цей виріб відповідає вимогам застосовних норм Сполученого Королівства.



Захищено від бризок води. (Тільки для 525iB Mark II)



Захищайте від дощу. (Тільки для 325iB)



Оператор повітродува має подбати, щоб у радіусі 15 метрів навколо нього не було людей і тварин. Якщо в одному місці працюють кілька операторів, вони мають перебувати на відстані не менше 15 м один від одного. Повітря з повітродува може відбиватися від предметів. За відсутності засобів захисту це може призвести до важкого пошкодження очей

yyyy wwwxxxx

На табличці з паспортними даними вказано серійний номер, де **yyyy** – це рік виготовлення, **ww** – тиждень виготовлення, а **xxxxx** – порядковий номер.

Виробник

Husqvarna AB

Drottninggatan 2, SE-561 82 Huskvarna

Пошкодження виробу

Ми не несемо відповідальності за пошкодження, якщо:

- виріб було неправильно відремонтовано;
- виріб було відремонтовано із використанням деталей, виготовлених не виробником або не затверджених ним;
- виріб обладнано аксесуаром, виготовленим не виробником або не затвердженим ним;
- виріб було відремонтовано в неавторизованому сервісному центрі або неавторизованою компанією;

Визначення щодо безпеки

Попередження, застереження й примітки служать для наголошення на особливо важливих положеннях посібника.



ПОПЕРЕДЖЕННЯ:

Вказує на те, що в разі порушення інструкцій, наведених у цьому посібнику, існує небезпека поранення або смерті оператора чи інших осіб, що знаходяться поруч.



УВАГА: Вказує на те, що в разі порушення інструкцій, наведених у цьому посібнику, існує небезпека пошкодження виробу, інших матеріалів або навколишніх об'єктів.

Зверніть увагу:

Використовується для надання додаткової інформації щодо певної ситуації.

Вступ



ПОПЕРЕДЖЕННЯ:

Прочитайте всі попередження та всі інструкції. Недотримання попереджень та інструкцій може призвести до ураження електричним струмом, пожежі та/або серйозних травм.

Загальні правила безпеки при роботі з електроінструментами

Перевірка перед пуском

- Перевірте робочу зону. Видаліть усі окремі незакріплені предмети, що можуть розлітатися під дією повітродува, такі як каміння, розбите скло, цвяхи, металеві дроти, мотузки тощо.
- Завжди виймайте акумулятор, щоб уникнути випадкового вмикання інструмента. Завжди від'єднуйте акумулятор перед виконанням

технічного обслуговування інструмента.

- Перед тим, як користуватися інструментом, та після того, як він зазнав будь-якого удару, перевірте його на ознаки зношеності чи пошкодження й відремонтуйте в разі потреби.
- Використовуйте лише оригінальні запасні частини.
- Під час роботи в радіусі 15 метрів від користувача не повинно бути людей чи тварин. Коли декілька користувачів працюють в одному місці, безпечна відстань між ними має бути принаймні 15 метрів.
- Перед початком експлуатації проведіть загальний огляд машини (див. графік технічного обслуговування й ремонту).
- Дотримуйтеся вимог національних чи місцевих документів, що стосуються поводження з пристроєм.

Особиста безпека

- **Будьте пильними, слідкуйте за тим, що робите та дотримуйтеся правил здорового глузду під час експлуатації**

електроінструмента.

Не використовуйте електроінструмент, коли ви стомлені або перебуваєте під впливом наркотиків, алкоголю або лікарських засобів. Втрата уваги на мить під час експлуатації електроінструмента може призвести до серйозної травми.

- Не підпускайте сторонніх осіб.
- Цей прилад не призначений для експлуатації особами (зокрема, дітьми) з обмеженими фізичними, сенсорними або психічними можливостями або тими, які не мають досвіду та знань, хіба що вони користуються виробом під наглядом відповідальної за їхню безпеку особи або належним чином проінструктовані нею. Необхідно наглядати за дітьми, щоб вони не гралися з цим приладом.
- Ніколи не дозволяйте дітям або непідготовленим людям використовувати пристрій та/або акумулятор чи здійснювати його технічне обслуговування. Вік користувача може регламентуватися місцевими законами.

- Тримайте сторонніх людей на безпечній відстані. Діти, тварини, спостерігачі й помічники повинні перебувати за межами зони безпеки, що становить 15 метрів (50 футів). Негайно вимкніть інструмент, якщо хтось підійде.
- Зберігайте обладнання в закритому місці, недоступному для дітей і сторонніх осіб.
- **Одягайтеся правильно. Не вдягайте просторий широкий одяг, не надягайте на себе ювелірні вироби. Волосся, одяг та рукавиці повинні знаходитися подалі від рухомих деталей.** Просторий широкий одяг, ювелірні вироби або довге волосся можуть потрапити в рухомі деталі.
- Ніколи не користуйтеся інструментом, якщо ви втомлені, вживали спиртні напої чи приймаєте ліки, що можуть вплинути на зір, свідомість чи координацію рухів.
- Використовуйте засоби індивідуального захисту. Дивіться інструкції під заголовком «Засоби індивідуального захисту».
- Завжди виймайте акумулятор, якщо передаєте інструмент іншій особі.
- Пам'ятайте, що саме ви, користувач, є відповідальним за те, щоб люди не наражалися на небезпеку й не страждали від нещасних випадків, а їхнє майно не було пошкоджене.

Експлуатація та догляд за електроінструментом

- Ніколи не користуйтеся інструментом, у конструкцію якого були внесені будь-які зміни. Заборонено користуватися інструментом поблизу від вибухонебезпечних або вогненебезпечних матеріалів.
- Забороняється користуватися несправним пристроєм. Дотримуйтесь вимог із техніки безпеки та вказівок із технічного обслуговування, наведених у цьому посібнику. Деякі операції технічного обслуговування мають виконувати лише кваліфіковані фахівці. Див. інструкції під заголовком «Технічне обслуговування».

- Використовуйте лише оригінальні запасні частини.
- Не допускайте засмічення вентиляційних отворів.
- До початку роботи потрібно встановити усі кришки, захисні кожухи та ручки.
- Використовуйте інструмент тільки при денному світлі або за інших умов доброго освітлення.
- Не користуйтеся виробом у погану погоду, зокрема в густий туман, дощ, сильний вітер, за низької температури, у місцях із високою вологістю, якщо є ризик блискавки тощо. Дуже спекотна погода може викликати перегрів інструмента. Робота в погану погоду втомлює, а також є небезпечнішою, наприклад через ризик підсковзнутися на слизькій поверхні.
- Якщо інструмент починає незвично вібрувати, необхідно зупинити його та вийняти акумулятор.
- Пересувайтеся повільно, ніколи не біжіть.

використання виробу, уважно прочитайте наведені нижче попередження.

- За неправильного або необережного використання виріб може становити небезпеку й спричинити серйозні, навіть смертельні травми оператора чи сторонніх осіб. Дуже важливо прочитати цей посібник користувача й зрозуміти його зміст.
- За жодних обставин не змінюйте конструкцію виробу без дозволу виробника. Ніколи не користуйтеся виробом, у конструкцію якого було внесено будь-які зміни, і використовуйте лише оригінальні аксесуари. Застосування недозволених модифікацій та/або приладдя може призвести до серйозної чи смертельної травми користувача чи інших осіб. Ваша гарантія може не розповсюджуватися на пошкодження чи відповідальність, спричинені використанням несертифікованих аксесуарів чи запчастин.

Загальні правила техніки безпеки



ПОПЕРЕДЖЕННЯ:
Перш ніж розпочати

- Під час роботи цього виробу утворюється електромагнітне поле. Це поле може за деяких умов взаємодіяти з активними чи пасивними медичними імплантатами. Щоб зменшити ризик тяжких або смертельних травм, рекомендуємо особам із медичними імплантатами проконсультуватися зі своїм лікарем і виробником медичного імплантату перед початком експлуатації цього виробу.
- Під час заряджання необхідно виймати акумулятор з виробу.

Правила техніки безпеки під час використання



ПОПЕРЕДЖЕННЯ:

Перш ніж розпочати використання виробу, уважно прочитайте наведені нижче попередження.

- Якщо виникне незнайома ситуація, слід спитати поради у фахівця. Зв'яжіться з продавцем або центром обслуговування. Намагайтеся не робити того,

що, на вашу думку, ви зробити не в змозі.

- Заборонено використовувати виріб у погану погоду, наприклад під час туману, дощу, за сильного вітру, холоду тощо.
- Не дозволяйте дітям використовувати виріб чи перебувати біля нього. Оскільки виріб запустити не важко, діти можуть це зробити, якщо залишити їх без нагляду. Це може означати ризик серйозної травми. Слід від'єднувати акумулятор, якщо виріб знаходиться без нагляду.
- Подбайте, щоб під час роботи в радіусі 15 метрів (50 футів) навколо не було людей і тварин. Коли декілька користувачів працюють в одному місці, безпечна відстань між ними має бути принаймні 15 метрів. Інакше існує ризик серйозного травмування. Якщо хтось підійде, негайно вимкніть виріб. Ніколи не повертайте виріб, не перевіривши, чи не стоїть хтось за спиною.
- Переконайтеся, що ви можете безпечно стояти й рухатися. Перевірте, чи немає навколо можливих

- перешкод (коріння, каміння, гілок, ровів тощо) у випадку, якщо треба буде різко переміститися. Будьте дуже уважні, працюючи на схилах.
- Завжди зберігайте рівновагу й стійке положення. Не тягніться.
 - Працюючи в захисних навушниках, прислухайтеся до попереджувальних сигналів й окликів. Коли виріб зупиниться, негайно зніміть захисні навушники.
 - Виявляйте повагу до людей, що живуть поблизу – не використовуйте виріб пізно ввечері чи рано вранці. Дотримуйтеся місцевих норм і законів.
 - Використовуйте виріб на мінімально необхідній потужності повітряної системи. Максимальна потужність потрібна нечасто, і більшість робочих процедур можна виконувати на половині від неї. Що меншу встановлено потужність, менше виріб створює шуму й менше пилу піднімає. Крім того, у цьому випадку легше контролювати переміщення сміття.
 - Сміття, що пристало до землі, прибирайте за допомогою граблів або щітки.
 - Тримайте отвір повітродува максимально близько до землі.
 - Весь час спостерігайте за оточенням. Не спрямовуйте виріб у бік осіб, тварин, дитячих майданчиків, автомобілів тощо.
 - Зменшуйте тривалість роботи шляхом змочування невеликою кількістю води пильних ділянок чи використання обладнання для розпилення.
 - Стежте за напрямком вітру. Вибирайте таке положення, щоб вітер допомагав вам працювати.
 - Якщо виріб починає незвично вібрувати, зупиніть його й вийміть акумулятор.
 - Переміщення за допомогою повітродува великих куп потребує багато часу та створює зайвий шум.
 - Прибирайте після роботи. Переконайтеся, що ви не задули сміття в чийсь сад.
 - Не бігайте з виробом.
 - Потужні струмені повітря здатні переміщувати предмети з такою швидкістю, що ті можуть, відбиваючись

від поверхонь, спричинити серйозні пошкодження очей.

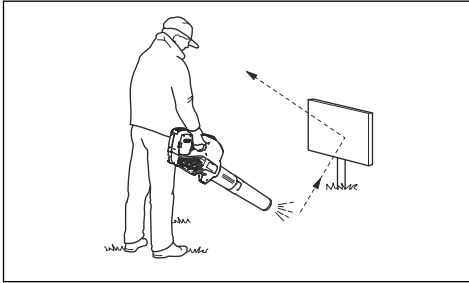

- Не спрямовуйте струмінь повітря на людей чи тварин.
- Перед встановленням або зняттям аксесуарів чи інших компонентів необхідно зупиняти двигун.
- Не торкайтеся гарячих поверхонь.
- Класти працюючий виріб на землю дозволяється лише за умови, що його добре видно.
- Повітродув заборонено використовувати, стоячи на драбині чи риштуванні.



- Не користуйтеся виробом, якщо в разі нещасного випадку у вас не буде

можливості покликати на допомогу.

- Остерігайтеся предметів, що відскакують. Каміння, сміття тощо може відскочити й потрапити в очі, спричинивши сліпоту чи серйозну травму.
- Використовуйте пристрій захисного вимкнення (ПЗВ) для підвищення безпеки. Пристрій захисного вимкнення встановлюється для захисту оператора на випадок пошкодження електричного кола.
- Цей виріб відзначається низьким вібраційним навантаженням. У людей, які мають погіршений кровообіг, надмірна вібрація може ушкодити нервову систему або систему кровообігу. Якщо у вас проявляються симптоми надмірного впливу вібрації, зверніться до лікаря. До таких симптомів належить оніміння, втрата чутливості, пощипування, поколювання, біль, безсилля, зміна кольору або стану шкіри. Як правило, ці симптоми проявляються в пальцях, руках і зап'ястях.
- Використовуйте виріб тільки за його призначенням.

- Неможливо передбачити в посібнику всі ситуації, які можуть виникнути під час використання пристрою. Завжди будьте обережні та керуйтеся здоровим глуздом. Уникайте ситуацій, які виходять за межі ваших можливостей. Якщо після ознайомлення з інструкціями у вас залишаться сумніви щодо того, як користуватися інструментом, перед продовженням необхідно проконсультуватися у спеціаліста.

Засоби індивідуального захисту



ПОПЕРЕДЖЕННЯ:

Перш ніж розпочати використання виробу, уважно прочитайте наведені нижче попередження.

- Під час роботи з виробом завжди використовуйте сертифіковані засоби індивідуального захисту. Особисте захисне спорядження не може повністю усунути небезпеку травмування, але при нещасному випадку воно знизить ступінь важкості травми. Дозвольте дилеру допомогти вам із вибором підходящого обладнання.
- Тривала робота в умовах сильного шуму може призвести до порушень слуху. Загалом акумуляторні вироби відносно тихі, однак поєднання рівня шуму та тривалого використання може призвести до погіршення слуху. У разі тривалого використання виробу компанія рекомендує операторам використовувати захисні навушники. Оператори, які використовують виріб довго та постійно, повинні регулярно перевіряти свій слух. Зверніть увагу, що захисні навушники обмежують здатність чути звуки й попереджувальні сигнали.

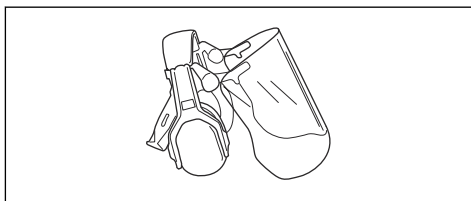

- Користуйтеся відповідними засобами захисту очей. У разі використання захисної маски необхідно додатково вдягати схвалені захисні окуляри. Схвалені захисні

окуляри повинні відповідати стандарту ANSI Z87.1 в США чи EN 166 у країнах ЄС.

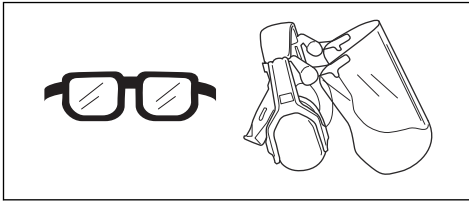

- Використовуйте одяг, виготовлений із міцної тканини. Завжди використовуйте довгі штани з міцної тканини й сорочку з довгими рукавами. Уникайте надто просторого одягу, який може зачепитися за сучки або гілки. Не надягайте на час роботи прикраси, короткі штани, сандалії, а також не ходіть босоніж. Заколюйте волосся вище рівня плечей.
- Тримайте під рукою аптечку.

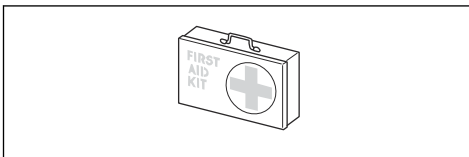

- За наявності пилу слід використовувати респіратор.

Запобіжне обладнання на виробі



ПОПЕРЕДЖЕННЯ:

Перш ніж розпочати використання виробу,

уважно прочитайте наведені нижче попередження.

- У цьому розділі описано засоби безпеки виробу, його призначення, а також порядок виконання перевірок і технічного обслуговування, необхідний для забезпечення його правильної роботи. Розташування цих деталей на виробі див. в інструкціях під заголовком *Огляд виробу на сторінці 93*.
- Термін служби виробу може зменшитись, а небезпека виникнення нещасних випадків збільшитись, якщо його технічне обслуговування виконується неправильно або якщо обслуговування та / або ремонт виконуються непрофесійно. Для отримання додаткової інформації зверніться до найближчого сервісного дилера.
- Не використовуйте виріб із пошкодженими елементами захисту. Захисне обладнання виробу потрібно перевіряти й здійснювати його технічне обслуговування згідно з указівками, поданими в

цьому розділі. Якщо виріб не відповідає хоча б одній із вимог перевірки, зверніться до центру обслуговування для ремонту.

- Для обслуговування та ремонту виробу потрібна спеціальна підготовка. Це особливо стосується захисного обладнання виробу. Якщо виріб не відповідає принаймні одній з наведених нижче вимог перевірки, зверніться до центру обслуговування. Купуючи будь-який наш виріб, ви отримуєте гарантію на професійний ремонт та обслуговування. Якщо дилер, у якого ви купуєте виріб, не надає послуг з обслуговування, дізнайтеся в нього, де розташовано найближчий центр обслуговування.

Перевірка клавішної панелі

1. Натисніть й утримуйте кнопку увімкнення / вимкнення (start/stop) (B).

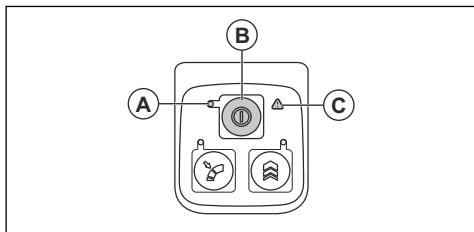

а) Коли світлодіодний індикатор (A) горить, це означає, що виріб увімкнено.

б) Коли світлодіодний індикатор (A) не горить, це означає, що виріб вимкнено.

2. Якщо горить індикатор попередження (C), див. *Усунення несправностей на сторінці 112.*

Перевірка механічного пускового пристрою

1. Натисніть і відпустіть механічний пусковий пристрій, щоб переконатися, що він рухається вільно.

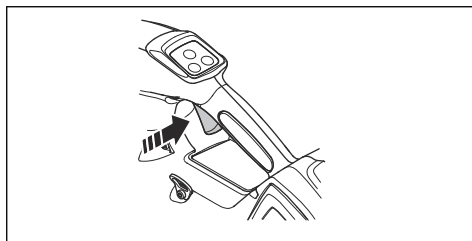

Заходи безпеки під час роботи з акумуляторами



ПОПЕРЕДЖЕННЯ:
Перш ніж розпочати використання виробу, уважно прочитайте

наведені нижче
попередження.

- Використовуйте лише акумулятори Husqvarna BLi. Див. *Схвалені акумулятори для виробу на сторінці 115*. Акумулятор програмно закодований.
 - Використовуйте лише акумулятор Husqvarna BLi для живлення відповідних виробів Husqvarna. Щоб уникнути травмування, заборонено використовувати акумулятор в якості джерела живлення для інших приладів.
 - Небезпека ураження електричним струмом. Забороняється під'єднувати клеми акумулятора до ключів, монет, гвинтів або інших металевих предметів. Це може призвести до короткого замикання в акумуляторі.
 - Не використовуйте одноразові батареї.
 - Заборонено вставляти предмети у вентиляційні отвори акумулятора.
 - Тримайте акумулятор подалі від прямих сонячних променів, джерел тепла й відкритого вогню.
- Акумулятор може призвести до опіків та / або хімічних опіків.
- Бережіть акумулятор від дощу та вологи.
 - Захищайте акумулятор від впливу мікрохвиль чи високого тиску.
 - Забороняється розбирати чи ламати акумулятор.
 - У разі витікання рідини з акумулятора слідкуйте, щоб вона не потрапила на тіло чи в очі. Якщо рідина потрапила на шкіру, промийте вражену ділянку великою кількістю води з милом та зверніться за медичною допомогою. Якщо рідина потрапила в очі, не слід їх терти, натомість потрібно промивати водою протягом щонайменше 15 хвилин та звернутися за медичною допомогою.
 - Акумулятор дозволяється використовувати за температури від $-10\text{ }^{\circ}\text{C}$ ($14\text{ }^{\circ}\text{F}$) до $40\text{ }^{\circ}\text{C}$ ($114\text{ }^{\circ}\text{F}$).
 - Заборонено мити батарею чи зарядний пристрій водою. Див. *Чищення виробу, акумулятора й зарядного пристрою на сторінці 112*.

- Не використовуйте несправний чи пошкоджений акумулятор.
- Зберігайте акумулятор подалі від металевих предметів на кшталт цвяхів, гвинтів чи ювелірних виробів.
- Тримайте акумулятор подалі від дітей.

Заходи безпеки під час роботи із зарядним пристроєм



ПОПЕРЕДЖЕННЯ:

Перш ніж розпочати використання виробу, уважно прочитайте наведені нижче попередження.

- Через недотримання правил техніки безпеки може виникнути ризик ураження електричним струмом або короткого замикання.
- Заборонено використовувати будь-які інші зарядні пристрої, окрім того, що йде в комплекті до виробу. Для заряджання змінних акумуляторів Husqvarna BLi використовуйте лише зарядні пристрої Husqvarna QC.
- Заборонено розбирати зарядний пристрій.
- Не використовуйте зарядний пристрій із ознаками пошкодження.
- Заборонено підіймати зарядний пристрій, тримаючи його за шнур живлення. Щоб від'єднати зарядний пристрій від настінної розетки, витягніть штепсельну вилку. У жодному разі не тягніть за шнур живлення.
- Пильнуйте, щоб усі кабелі та подовжувальні шнури були якомога далі від води, мастил і гострих кутів. Переконайтеся в тому, що кабель не здавлено сторонніми предметами, наприклад дверима, огорожею або аналогічними предметами.
- Заборонено використовувати зарядний пристрій поблизу легкозаймистих або корозійних матеріалів. Переконайтеся в тому, що зарядний пристрій нічим не накритий. При появі диму чи вогню витягніть штепсель зарядного пристрою з розетки.
- Заряджати акумулятор слід тільки в добре провітрюваних приміщеннях

та подалі від сонячного світла. Не заряджайте акумулятор надворі. Не заряджайте акумулятор у вологому середовищі.

- Використовуйте зарядний пристрій лише в приміщеннях із температурою від 5 °C (41 °F) до 40 °C (104 °F). Використовуйте зарядний пристрій лише в сухому приміщенні з доброю вентиляцією, в якому немає пилу.
- Забороняється вставляти предмети у вентиляційні отвори зарядного пристрою.
- Заборонено з'єднувати контакти зарядного пристрою металевими предметами, оскільки це може призвести до короткого замикання.
- Використовуйте справні розетки відповідного типу. Переконайтеся в тому, що шнур зарядного пристрою не пошкоджено. Якщо використовуються подовжувачі, переконайтеся в тому, що вони не пошкоджені.

Правила техніки безпеки під час обслуговування



ПОПЕРЕДЖЕННЯ:

Перш ніж розпочати технічне обслуговування виробу, уважно прочитайте наведені нижче попередження.

- Перед технічним обслуговуванням, іншими перевірками чи монтажем виробу необхідно виймати акумулятор.
- Оператор має виконувати лише ті види технічного обслуговування, що описані в цьому посібнику користувача. У разі необхідності виконання складніших робіт із технічного обслуговування чи ремонту слід звернутися до сервісного дилера.
- Усі гайки, болти та гвинти мають бути міцно затягнуті, щоб виріб був у безпечному робочому стані.
- Замініть зношені або пошкоджені деталі.
- Відсутність технічного обслуговування зменшує термін служби виробу й підвищує вірогідність

виникнення нещасних випадків.

- Для виконання робіт з обслуговування й ремонту, особливо в разі роботи із захисними пристроями виробу, необхідна спеціальна підготовка. Якщо після технічного обслуговування виріб пройде не всі

перевірки, наведені в цьому посібнику користувача, зверніться до свого сервісного дилера. Ми гарантуємо можливість професійного ремонту й обслуговування вашого виробу.

- Використовуйте лише оригінальні запасні частини.

Збирання

Збирання труби виробу

1. Встановіть насадку повітродува на трубчастий кінець виробу.

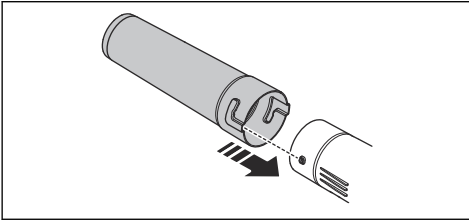

2. До кінця вставте насадку повітродува й поверніть її, щоб зафіксувати на виробі.

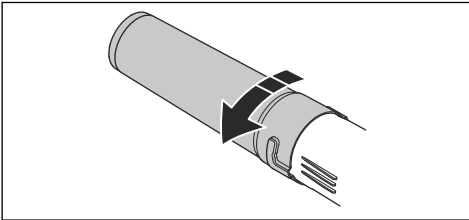

Регулювання пасової підвіски

1. Вставте ремені стегнового щитка в кріплення підвісної системи для ранцевого акумулятора.

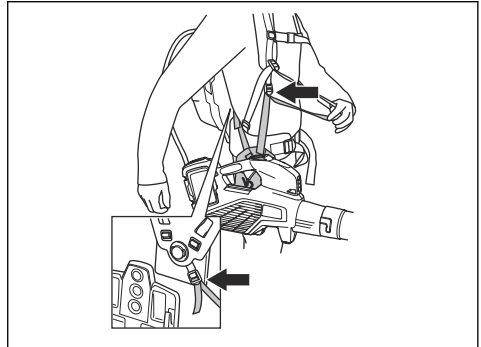

2. Відрегулюйте пасову підвіску таким чином, щоб досягти найкращого робочого положення.

Експлуатація

Вступ



ПОПЕРЕДЖЕННЯ: Перед використанням виробу уважно прочитайте розділ про правила техніки безпеки.

Робоча перевірка перед початком використання виробу

1. Перевірте повітрязабірник на наявність бруду й тріщин. За допомогою щітки зчистьте з виробу траву й листя.
2. Переконайтесь, що виріб працює належним чином.

3. Перевірте всі гайки й гвинти та переконайтеся, що вони добре затягнуті.

Підключення зарядного пристрою

1. Зарядний пристрій слід приєднувати лише до джерел електроживлення з напругою та частотою, вказаними на табличці з паспортними даними.
2. Під'єднайте штепсель лише до належним чином заземленої розетки. Світлодіод зарядного пристрою блимне один раз зеленим кольором.

Зверніть увагу: Акумулятор не заряджатиметься, якщо його температура перевищуватиме 50 °C / 122 °F. Якщо температура акумулятора становитиме більше 50 °C / 122 °F, зарядний пристрій почне його охолоджувати.

Зарядка акумулятора

Зверніть увагу: Перед першим використанням акумулятор необхідно зарядити. Новий акумулятор заряджений лише на 30 %.

1. Переконайтеся, що акумулятор сухий.
2. Встановіть акумулятор у зарядний пристрій.

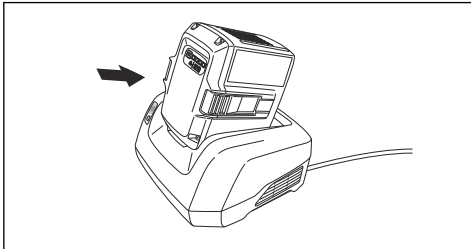

3. Переконайтеся, що на зарядному пристрої ввімкнувся зелений індикатор зарядження. Це буде означати, що акумулятор під'єднаний до зарядного пристрою правильно.

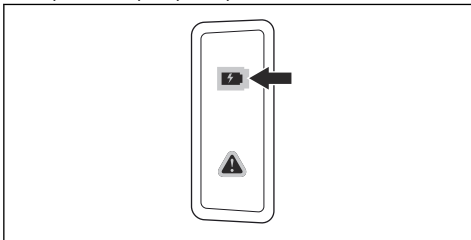

4. Якщо загоряються всі світлодіодні індикатори, це означає, що акумулятор повністю заряджений.

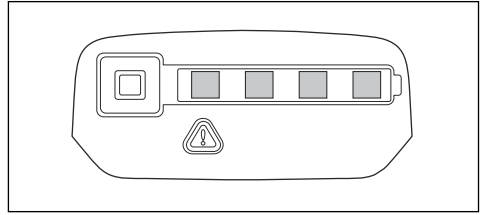

5. Щоб від'єднати зарядний пристрій від настінної розетки, витягніть штепсельну вилку. Не тягніть за кабель.
6. Вийміть акумулятор із зарядного пристрою.

Зверніть увагу: Детальнішу інформацію можна знайти в посібниках для акумулятора й зарядного пристрою.

Під'єднання акумулятора до виробу



ПОПЕРЕДЖЕННЯ:

Використовуйте лише оригінальні акумулятори Husqvarna.

1. Переконайтеся, що акумулятор повністю заряджений.
2. Вставте акумулятор у тримач акумулятора виробу. Акумулятор повинен вставлятися легко. Якщо це не так, він встановлений неправильно.

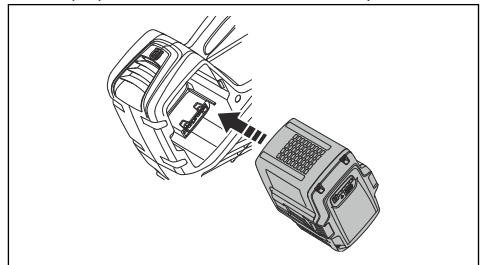

3. Просуньте акумулятор якомога далі в акумуляторний відсік, штовхаючи його знизу. Акумулятор зафіксується на місці, коли ви почуєте клацання.
4. Переконайтеся, що фіксатори стали на свої місця.

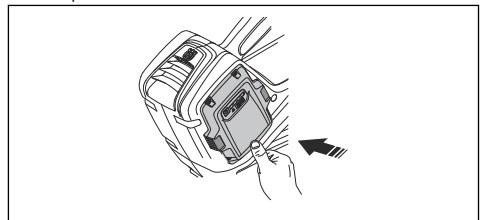

Запуск виробу

1. Натисніть й утримуйте кнопку запуску, доки не ввімкнеться зелений світлодіодний індикатор.

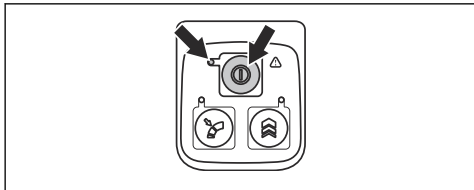

2. Керуйте швидкістю за допомогою механічного пускового пристрою.

Зупинення виробу

1. Відпустіть механічний пусковий пристрій.
2. Натисніть кнопку живлення й утримуйте її, доки не вимкнеться зелений світлодіодний індикатор.
3. Вийміть акумулятор із виробу. Натисніть дві кнопки фіксатора й витягніть акумулятор.

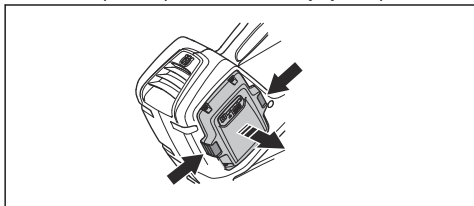

Установлення оптимального рівня потужності потоку повітря для роботи

1. Для вибору оптимального рівня потужності потоку повітря натисніть механічний пусковий пристрій.

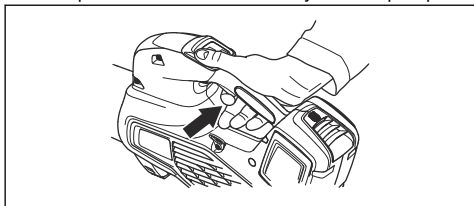

2. Натисніть кнопку круїз-контролю, щоб встановити обраний рівень, після чого буде ввімкнено світлодіодний індикатор.

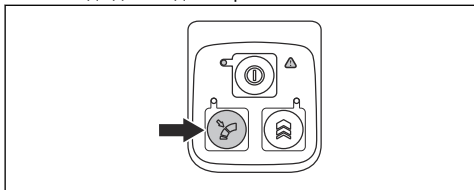

3. Продовжуйте роботу без необхідності натискати механічний пусковий пристрій.

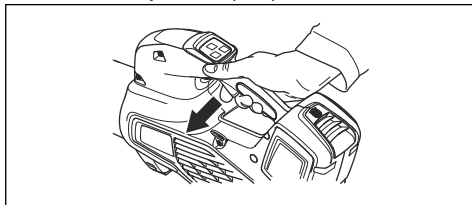

4. Для вимкнення функції круїз-контролю натисніть кнопку круїз-контролю ще раз.

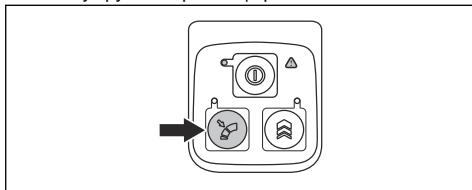

Тимчасове підвищення рівня потужності потоку повітря

1. Запустіть виріб. Див. *Запуск виробу на сторінці 110.*
2. Натисніть й утримуйте кнопку підвищення потужності, щоб встановити максимальний рівень потужності, після чого ввімкнеться світлодіодний індикатор.

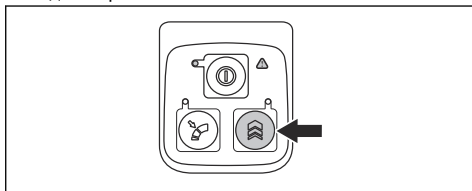

- a) **525iB Mark II** має можливість працювати з підвищеним рівнем потужності без обмеження за часом.
 - b) **325iB** має обмежений час роботи з підвищеним рівнем потужності (30 секунд). Відпустіть і ще раз натисніть кнопку підвищення потужності.
3. Відпустіть кнопку підвищення потужності, щоб користуватися виробом у звичайному режимі.

ТЕХНІЧНЕ ОБСЛУГОВУВАННЯ

Вступ



ПОПЕРЕДЖЕННЯ: Перед виконанням будь-яких робіт із технічного обслуговування обов'язково прочитайте й усвідомте зміст розділу про заходи безпеки.

Графік технічного обслуговування



ПОПЕРЕДЖЕННЯ: Перед технічним обслуговуванням необхідно виймати акумулятор.

Нижче наведено перелік заходів технічного обслуговування, які слід виконувати.

Технічне обслуговування	Щодня	Щотижня	Щомісяця
Очистіть зовнішню поверхню інструмента чистою та сухою ганчіркою. Не використовуйте воду.	X		
Рукоятки мають бути сухими, незабрудненими й очищеними від масла та мастила.	X		
Переконайтеся, що кнопка увімкнення / вимкнення працює правильно й не пошкоджена.	X		
Переконайтеся, що механічний пусковий пристрій працює правильно й безпечно.	X		
Перевірте, щоб гайки та гвинти були добре затягнуті.	X		
Перевірте акумулятор на наявність пошкоджень.	X		
Перевірте заряд акумулятора.	X		
Переконайтеся, що кнопки фіксатора на акумуляторі працюють і закріплюють акумулятор в інструменті.	X		
Переконайтеся, що зарядний пристрій неушкоджений і працює.	X		
Перевірте, чи всі зчеплення, з'єднання та кабелі є непошкодженими та чистими.		X	
Перевірте з'єднання між батареєю та інструментом, а також між батареєю та зарядним пристроєм.			X

Перевірка всмоктувача повітря

1. Переконайтеся, що отвори всмоктувача повітря з усіх сторін виробу не забиті.

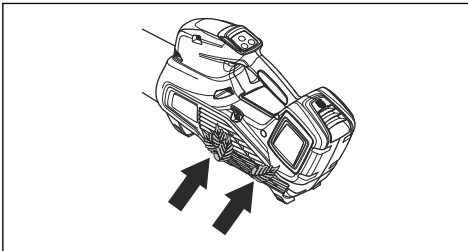

2. За необхідності вимкніть виріб і приберіть листя чи інші сторонні матеріали.



УВАГА: Забитий усмоктувач повітря знижує ефективність видування виробу й збільшує робочу температуру двигуна. Це може призвести до поломки двигуна через перегрів.

Перевірка акумулятора й зарядного пристрою

1. Перевірте акумулятор на наявність пошкоджень на кшталт тріщин.
2. Перевірте зарядний пристрій на наявність пошкоджень на кшталт тріщин.
3. Перевірте з'єднувальний шнур зарядного пристрою на предмет пошкоджень і тріщин.

Чищення виробу, акумулятора й зарядного пристрою

1. Після використання протріть виріб сухою тканиною.
2. Протріть сухою тканиною акумулятор і зарядний пристрій. Тримайте напрямні рейки акумулятора в чистоті.

3. Перед встановленням акумулятора в зарядний пристрій чи виріб переконайтеся, що контакти акумулятора й зарядного пристрою чисті.

Усунення несправностей

Корист. інтерфейс

Корист. інтерфейс	Можливі несправності	Рекомендовані дії
Блимає зелений світлодіодний індикатор	Недостатня напруга акумуляторної батареї.	Зарядіть акумулятор.
Блимає червоний світлодіодний індикатор помилки	Відхилення температури від норми.	Дайте виробу охолонути.
Виріб не запускається	Бруд у з'єднувачах акумулятора.	Прочистіть стисненим повітрям або м'якою щіткою.
	Акумулятор вимкнено.	Запустіть акумулятор.
Блимає червоний світлодіодний індикатор помилки	Виріб потребує обслуговування.	Зверніться до центру обслуговування.

Акумулятор

Світлодіодний дисплей	Можливі несправності	Рекомендовані дії
Блимає зелений світлодіодний індикатор	Недостатня напруга акумуляторної батареї.	Зарядіть акумулятор.
Блимає червоний світлодіод помилки	Батарея розряджена.	Зарядіть акумулятор.
	Відхилення температури від норми.	Акумулятор дозволяється використовувати за температур від -10°C (14°F) до 40°C (104°F).
	Надлишкова напруга.	Переконайтеся, що напруга в мережі відповідає номінальним значенням, зазначеним на таблиці з паспортними даними виробу. Вийміть акумулятор із зарядного пристрою.
Горить червоний світлодіод помилки	Завелика різниця напруги між елементами акумуляторної батареї (1 В).	Зверніться до центру обслуговування.

Зарядний пристрій

Несправність	Можливі несправності	Можливе рішення
Блимає червоний світлодіод помилки.	Відхилення температури від норми.	Зарядний пристрій дозволяється використовувати за температури від 5 °C (41 °F) до 40 °C (104 °F).
Вмикається червоний світлодіод помилки.		Зверніться до свого дилера з обслуговування.

Транспортування, зберігання й утилізація

Транспортування та зберігання

- На літій-іонні акумулятори поширюються правила щодо небезпечного вантажу.
- У разі перевезення пасажирським або вантажним транспортом дотримуйтеся спеціальних вимог щодо упаковки й маркування (це правило також стосується третіх осіб і експедиторів).
- Перш ніж відправляти виріб, проконсультуйтеся з особою, що пройшла спеціальну підготовку щодо поводження з небезпечними матеріалами. Дотримуйтеся всіх застосованих національних норм і правил.
- Перед пакуванням акумулятора ізолюйте відкриті контакти. Зафіксуйте акумулятор в упаковці, щоб він не рухався.
- Під час підготовки до зберігання чи транспортування виробу завжди виймайте акумулятор.
- Зберігайте акумулятор і зарядний пристрій у сухому приміщенні, захищеному від вологи та низьких температур.
- Заборонено зберігати акумулятор у місці, де можуть утворюватися статичні заряди. Не зберігайте акумулятор у металевій коробці.
- Зберігайте акумулятор за температури 5–25 °C у захищеному від прямих сонячних променів місці.
- Зберігайте зарядний пристрій за температури від 5 °C до 45 °C у захищеному від прямих сонячних променів місці.
- Використовуйте зарядний пристрій лише за температури навколишнього середовища 5–40 °C.
- Перед довготривалим зберіганням акумулятор необхідно зарядити на 30–50 %.
- Зберігайте зарядний пристрій у сухому закритому приміщенні.

- Зберігайте акумулятор і зарядний пристрій окремо. Не дозволяйте дітям та іншим особам без належної підготовки торкатися обладнання. Зберігайте обладнання в приміщеннях, які можна закрити на замок.
- Перед тривалим зберіганням промийте виріб і проведіть повне технічне обслуговування.
- Під час транспортування й зберігання використовуйте чохол для транспортування, що допоможе захистити виріб від травм і пошкоджень.
- Під час транспортування надійно закріплюйте виріб.

Утилізація акумулятора, зарядного пристрою й виробу

Символ, наведений нижче, означає, що цей виріб не можна утилізувати разом із побутовими відходами. Утилізацію необхідно проводити на підприємстві з переробки відходів електричного й електронного обладнання. Це допоможе запобігти шкоді навколишньому середовищу й людям.

Щоб отримати детальнішу інформацію, проконсультуйтеся з органами місцевої влади, місцевою службою переробки відходів чи своїм дилером.



Зверніть увагу: Символ нанесений на виріб чи упаковку виробу.

Технічні характеристики

Технічні характеристики

	325iB	525iB Mark II
Електродвигун		
Тип двигуна	Двигун постійного струму (без щіток) 36 В	Двигун постійного струму (без щіток) 36 В
Маса		
Маса без акумулятора, кг / фунтів	2,5 / 5,5	2,4 / 5,3
Випромінювання шуму ¹⁷		
Рівень звукової потужності, дБ (А)	98	100
Гарантований рівень звукової потужності, L _{WA} дБ(А)	100	101
Рівень захисту від води		
Використання за будь-яких погодних умов	Так	Так
IPX4 ¹⁸	Ні	Так
Рівні звуку ¹⁹		
Еквівалентний рівень шумового тиску у вусі оператора, виміряний відповідно до стандарту ISO 22868, дБ(А):	83	85
Рівні вібрації ²⁰		
Рівень вібрації в ручках, виміряний відповідно до стандарту ISO 22867, м/с ²	0,7	0,5
Характеристики вентилятора		
Потік повітря у звичайному режимі роботи зі стандартною насадкою, м ³ /хв	11,0	11,6
Максимальна швидкість повітря у звичайному режимі роботи зі стандартною насадкою, м/с / миль/год	47 / 105,1	48 / 107,4

Дані щодо шуму та вібрації визначаються на основі номінальної максимальної швидкості.

¹⁷ Випромінювання шуму в середовище, виміряне як звукова потужність (L_{WA}), відповідає директиві ЄС 2000/14/ЄС. Заявлений рівень звукової потужності цієї машини було виміряно під час роботи оригінальної різальної насадки, що створює найбільший рівень шуму. Різниця між гарантованим та виміряним рівнем звукової потужності полягає в тому, що гарантований рівень звукової потужності також враховує розбіжність у результатах вимірювання та відмінні між різними машинами однієї моделі згідно з Директивою 2000/14/ЄС.

¹⁸ Ручні акумуляторні вироби Husqvarna з маркуванням IPX4 відповідають цим вимогам на рівні їх затвердження.

¹⁹ Представлені дані для еквівалентного рівня звукового тиску для інструмента мають типову статистичну дисперсію (стандартне відхилення) в 3 дБ (А).

²⁰ Заявлені дані щодо рівня вібрації мають стандартну статистичну розбіжність (стандартне відхилення) у 2 м/с².

Схвалені акумулятори для виробу

	325iB	525iB Mark II			
Акумулятор	BLi30	BLi200	BLi300	40-B220X	40-B330X
Тип	Літій-іонний	Літій-іонний	Літій-іонний	Літій-іонний	Літій-іонний
Ємність батареї, ампер-години	5,2	5,2	9,4	6	9
Номінальна напруга, В	36	36	36	36	36
Маса, фунти / кг	2,9 / 1,3	2,9 / 1,3	4,4 / 2,0	3,1 / 1,4	4,4 / 2,0

Схвалені зарядні пристрої для виробу

	325iB	525iB Mark II
Зарядний пристрій	QC250	QC330
Вхідна напруга, В	100-240	100-240
Частота, Гц	50-60	50-60
Потужність, Вт	250	330

Додаткове приладдя

Схвалені аксесуари

Схвалені аксесуари	Тип	Арт. №
Насадка (довжина)	Пласка насадка (600 мм)	579 79 75-01
	Кругла насадка з металевим кільцем (300 мм)	586 10 63-01
	Кругла насадка з металевим кільцем (400 мм)	586 10 63-02
	Насадка-глушник (400 мм)	589 81 17-01

Декларація відповідності

Декларація відповідності

Ми, компанія **Husqvarna AB**, SE-561 82 Huskvarna, Швеція, тел.: +46-36-146500, заявляємо під свою виключну відповідальність, що представлений виріб:

Опис	Ручний акумуляторний повітродув
Бренд	Husqvarna
Тип / модель	325iB, 525iB Mark II
Ідентифікація	Серійні номери за 2022 рік і пізніше

повністю відповідає таким директивам і нормам ЄС:

Норма	Опис
2006/42/EC	«Про механічне обладнання»
2014/30/EMC	«Про електромагнітну сумісність»
2011/65/EU	«Про обмеження використання небезпечних речовин»
2000/14/EC	«Про випромінювання шуму від обладнання, призначеного для використання надворі»

і що до нього застосовуються вказані далі узгоджені стандарти та (або) технічні специфікації: EN 60335-1:2012 + A11:2014 + A13:2017 + A15:2021, EN 50636-2-100:2014 (IEC 60335-2-100:2002), EN 55014-1:2017 (Emission), EN 55014-2:2021 (Immunity), EN IEC 63000:2018.

Компанія The Swedish Machinery Testing Institute, Sweden підтвердила відповідність вимогам Додатку V Директиви ради ЄС 2000/14/EC. Номери свідоцтв: 01/012/017, 01/012/018.

Відомості стосовно випромінювання шуму дивіться в розділі *Технічні характеристики на сторінці 114*.

Huskvarna, 2022-09-01

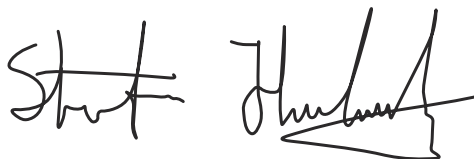

Стефан Гольмберг (Stefan Holmberg), директор відділу НДДКР, управління технологіями, Husqvarna AB

Відповідальний за технічну документацію



Husqvarna®

www.husqvarna.com

Původní pokyny
Pôvodné pokyny
Originalne instrukcje

Eredeti útmutatás
Оригінальні інструкції



1144083-93



2024-06-22