



Husqvarna[®]



T535i XP[®]

Sommario

Introduzione.....	2	Ricerca guasti.....	27
Sicurezza.....	4	Trasporto, stoccaggio e smaltimento.....	28
Montaggio.....	13	Dati tecnici.....	30
Utilizzo.....	14	Accessori.....	31
Manutenzione.....	19	Dichiarazione di conformità.....	33

Introduzione

Descrizione del prodotto

Questo prodotto è una motosega con motore elettrico.

Il lavoro è in costante evoluzione per aumentare sicurezza ed efficienza durante le attività. Rivolgersi al centro di assistenza per maggiori informazioni.

Uso previsto

Questo prodotto è progettato per la cura professionale degli alberi, come ad esempio la potatura e la sezionatura degli alberi.

Nota: I regolamenti nazionali possono imporre restrizioni sull'uso del prodotto.

Illustrazione del prodotto

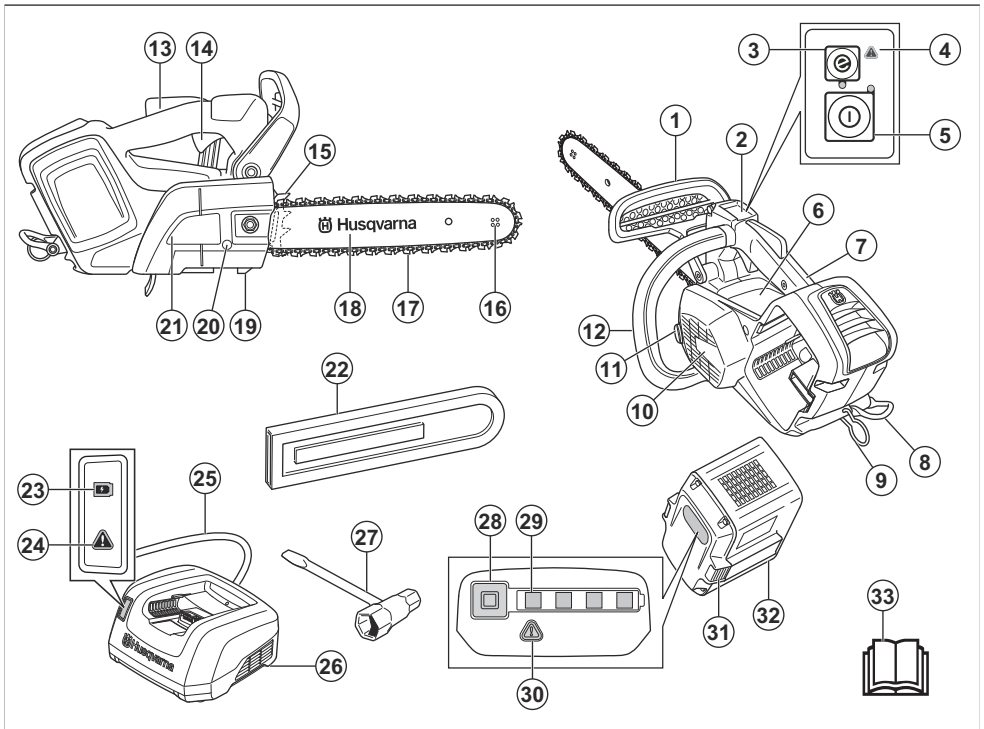

1. Protezione anticatcolpo

2. Tastiera

3. Pulsante SavE
4. Spia di avvertenza
5. Pulsante di avvio e spegnimento
6. Decalcomania di informazioni e avvertenza
7. Impugnatura superiore
8. Occhiello della cinghia
9. Occhiello della corda
10. Carter ventola
11. Serbatoio dell'olio della catena
12. Impugnatura anteriore
13. Fermo della leva comando
14. Leva comando
15. Rampone
16. Rocchetto puntale
17. Catena
18. Barra di guida
19. Fermo della catena
20. Vite tendicaten
21. Coperchio della rotella di trascinamento
22. Coperchio della barra guida
23. LED di carica
24. Spia di avvertenza
25. Cavo di alimentazione
26. Caricabatterie
27. Chiave universale
28. Pulsante, stato della batteria
29. Stato della batteria
30. Spia di avvertenza
31. Pulsante per il rilascio della batteria
32. Batteria
33. Manuale operatore

Simboli riportati sul prodotto



Rischio di lesioni gravi o letali per l'operatore o per terzi. Prestare attenzione e utilizzare il prodotto correttamente. Leggere attentamente il manuale dell'operatore e accertarsi di averne compreso il contenuto prima dell'utilizzo del prodotto.



Utilizzare elmetto protettivo, cuffie protettive e protezione per gli occhi omologati.



Il presente prodotto è conforme alle direttive CEE vigenti.



Il presente prodotto è conforme alle direttive del Regno Unito vigenti.



Emissioni di rumore nell'ambiente in conformità alle direttive e alle norme UE e UK e alla norma del Nuovo Galles del Sud in materia di protezione dell'ambiente "Protection of the Environment Operations (Noise Control) Regulation 2017". Il livello di potenza sonora garantito del prodotto è specificato in *Dati tecnici alla pagina 30* nonché sull'etichetta.



Utilizzare una protezione approvata per i piedi, le gambe, le mani e le braccia.



Utilizzare entrambe le mani quando si lavora con questo prodotto.



Avvertenza! Il contraccolpo può verificarsi quando la punta della lama guida tocca un oggetto. In questo modo la barra di guida può scagliarsi in direzione dell'operatore. Rischio di lesioni gravi o letali.



Senso di rotazione della catena e lunghezza massima della barra di guida.



Freno della catena, inserito (a destra).
Freno della catena, disinserito (a sinistra).



Olio della catena.



Corrente diretta.



Protezione contro gli spruzzi d'acqua.



Marchio ecologico. Il prodotto o l'imballaggio del prodotto non è un rifiuto domestico. Riciclarlo in un punto di riciclaggio approvato per apparecchiature elettriche ed elettroniche.



Questa motosega è destinata unicamente all'uso da parte di personale specializzato nel campo della selvicoltura. Vedere il manuale operatore!

yyyywwxxxxx

La targhetta dati di funzionamento mostra il numero di serie. **aaaa** è l'anno di produzione, **ww** è la settimana di produzione.



Trasformatore a prova di guasto.

Nota: I restanti simboli/decalcomanie sul prodotto riguardano particolari requisiti necessari per ottenere la certificazione in alcuni mercati.



Utilizzare e conservare il caricabatteria solo in ambienti interni.

Simboli sulla batteria e/o sul caricabatterie

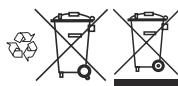

Riciclare questo prodotto in una stazione di riciclaggio per apparecchiature elettriche ed elettroniche. (Solo per l'Europa)



Doppio isolamento.

Sicurezza

Definizioni di sicurezza

Le definizioni riportate di seguito forniscono il livello di gravità per ciascuna delle parole di avvertenza.



AVVERTENZA: Lesioni alle persone.



ATTENZIONE: Danni al prodotto.

Nota: Queste informazioni rendono più semplice l'uso del prodotto.

Norme generali di sicurezza della macchina



AVVERTENZA: Leggere tutte le norme di sicurezza, istruzioni, illustrazioni, istruzioni e specifiche fornite con la presente macchina. La mancata osservanza di tutte le istruzioni elencate di seguito può dare luogo a scosse elettriche, incendi e/o gravi lesioni.

- **Conservare tutte le avvertenze e le istruzioni per la futura consultazione.** Il termine "macchina" usato nelle norme di sicurezza fa riferimento a macchine alimentate dalla rete (con cavo di alimentazione) e a macchine alimentate a batteria (senza cavo di alimentazione).

Sicurezza dell'area di lavoro

- **Tenere l'area di lavoro pulita e ben illuminata.** Il disordine e le aree di lavoro non illuminate possono essere causa di incidenti.
- **Non utilizzare le macchine in atmosfere esplosive, ad esempio in presenza di liquidi, gas o polveri infiammabili.** Le macchine creano scintille che possono incendiare la polvere o i fumi.
- **Durante l'utilizzo della macchina tenere a distanza bambini e altre persone.** Le distrazioni possono causare la perdita del controllo.

Sicurezza elettrica

- **La spina della macchina deve essere adatta alla presa. Evitare assolutamente di apportare modifiche alla spina. Non utilizzare adattatori per spine con macchine dotate di messa a terra.** Le spine non modificate e le prese adatte allo scopo riducono il rischio di scosse elettriche.
- **Evitare il contatto con superfici messe a massa o collegate a terra, come condutture, radiatori, stufe e frigoriferi.** In casi simili, si verificherebbe un aumento del rischio di scosse elettriche.
- **Non esporre le macchine a pioggia o umidità.** La penetrazione di acqua in una macchina aumenta il rischio di scossa elettrica.
- **Non rovinare il cavo elettrico. Non utilizzare mai il cavo per trasportare, tirare o scollegare dalla presa la macchina. Non avvicinare il cavo a fonti di calore, olio, spigoli taglienti e neppure a parti della macchina che siano in movimento.** I cavi danneggiati o attorcigliati fanno aumentare il rischio di scosse elettriche.
- **Utilizzare, quando si lavora all'aperto con una macchina, solamente prolunghe adatte per gli**

ambienti esterni. L'uso di un cavo omologato per l'impiego all'aperto riduce il rischio di scosse elettriche.

- **Se l'impiego della macchina in ambienti umidi è inevitabile, utilizzare una fonte di alimentazione con interruttore differenziale (salvavita).** L'utilizzo di un salvavita riduce il rischio di scosse elettriche.

Sicurezza personale

- **È importante concentrarsi su ciò che si sta facendo e maneggiare con giudizio la macchina durante le operazioni di lavoro. Non utilizzare mai la macchina in condizioni di stanchezza o sotto l'influsso di droghe, alcol o farmaci.** Basta un solo momento di distrazione durante l'utilizzo della macchina per ferirsi gravemente.
- **Usare sempre abbigliamento protettivo personale. Utilizzare sempre una protezione per gli occhi.** L'uso in condizioni adeguate dell'abbigliamento protettivo (come mascherina protettiva, calzature di sicurezza antiscivolo, elmetto o cuffie protettive) riduce le lesioni personali.
- **Prevenire la messa in funzione accidentale. Accertarsi che l'interruttore sia in posizione OFF prima di effettuare il collegamento alla presa dell'alimentazione e/o alla batteria, di sollevare o trasportare l'attrezzo.** Se, in fase di trasporto della macchina, si tiene il dito sull'interruttore ovvero se si lascia collegata la macchina all'alimentazione elettrica, si possono verificare degli incidenti.
- **Rimuovere eventuali chiavi o strumenti di regolazione prima di accendere la macchina.** Una chiave o altro attrezzo rimasto attaccato a parti rotanti della macchina può provocare lesioni personali.
- **Operare in sicurezza. Operare sempre facendo attenzione a posizionare bene i piedi e a mantenere l'equilibrio.** In questo modo si potrà controllare meglio la macchina in situazioni inaspettate.
- **Vestirsi in maniera adeguata. Non indossare abiti troppo ampi o gioielli. Tenere capelli e indumenti lontani dalle parti in movimento.** Lasciati liberi, indumenti, gioielli o capelli lunghi possono restare impigliati nelle parti in movimento.
- **Se vengono forniti dispositivi per il collegamento a strutture di aspirazione e raccolta delle polveri, accertarsi che siano collegate e utilizzate adeguatamente.** La raccolta delle polveri può ridurre i rischi legati alla presenza di questo agente.
- **La familiarità e l'esperienza acquisite con il prodotto non devono far sottovalutare i rischi insiti nell'utilizzo dello stesso. Non ignorare le norme basilari di sicurezza dell'attrezzatura.** Un'azione incauta può provocare gravi danni in una frazione di secondo.

Utilizzo e trattamento della macchina

- **Non sovraccaricare la macchina. Utilizzare la macchina corretta per un'attività ad essa destinata.** Con la macchina adatta si lavorerà meglio e in modo più sicuro nel settore di attività previsto.

- **Non utilizzare alcuna macchina il cui interruttore è difettoso.** Una macchina che non può essere controllata tramite l'interruttore è pericolosa e deve essere riparata.
- **Scollegare la spina dalla fonte di alimentazione e/o rimuovere dalla macchina il pacco batterie, se staccabile, prima di procedere a eventuali regolazioni, sostituzioni di accessori o alla conservazione dei prodotti.** Tali misure di sicurezza preventive riducono il rischio di avvio accidentale della macchina.
- **Conservare le macchine non utilizzate lontano dalla portata dei bambini. Non fare utilizzare la macchina a persone che non ne hanno dimestichezza o che non hanno letto le presenti istruzioni.** Le macchine, se utilizzate da persone inesperte, sono pericolose.
- **Effettuare la manutenzione della macchine e degli accessori. Identificare eventuali disallineamenti o inceppamenti delle parti in movimento, rottura di componenti o altre condizioni che possano ripercuotersi sul funzionamento della macchina. Far riparare le parti danneggiate prima dell'utilizzo della macchina.** Molti incidenti dipendono dalla cattiva manutenzione delle macchine.
- **Mantenere affilati e puliti gli strumenti da taglio.** Con una manutenzione adeguata, gli strumenti da taglio con bordi affilati risultano più facili da controllare e meno pericolosi.
- **Utilizzare la macchina, gli accessori, le punte ecc. come indicato nelle presenti istruzioni, tenendo conto delle condizioni di lavoro e della prestazione da effettuare.** L'utilizzo di macchine per altre applicazioni rispetto a quelle previste può causare situazioni di pericolo.
- **Mantenere le impugnature e le superfici di presa asciutte, pulite e prive di olio e grasso.** Le impugnature e le superfici di presa scivolose non consentono una manipolazione e un controllo sicuri dell'utensile in situazioni impreviste.

Utilizzo e manutenzione della batteria

- **Ricaricare l'attrezzo esclusivamente utilizzando il caricabatterie specificato dal produttore.** L'utilizzo di una caricabatterie indicato per un altro tipo di batteria potrebbe provocare rischio di incendio.
- **Utilizzare nelle macchine solamente le batterie previste per esse.** L'utilizzo di altri pacchi batteria potrebbe provocare lesioni e incendi.
- **Quando la batteria non viene utilizzata, tenerla lontana da altri oggetti metallici, come graffette, monete, chiavi, chiodi, viti o altri piccoli oggetti metallici che potrebbero consentire il collegamento tra i terminali.** Provocare il cortocircuito dei terminali della batteria potrebbe causare ustioni o provocare un incendio.
- **In condizioni non ottimali, la batteria potrebbe perdere liquido; evitare il contatto. Qualora il contatto avvenisse, sciacquare la parte con acqua. Se il liquido entra negli occhi, chiamare immediatamente**

un medico. Il liquido fuoriuscito dalla batteria potrebbe causare irritazioni o ustioni.

- **Non usare batterie o utensili danneggiati o modificati.** Batterie danneggiate o modificate possono manifestare un comportamento imprevedibile, con rischio di incendi, esplosioni e lesioni.
- **Non esporre batterie o utensili a fiamme o temperature troppo elevate.** L'esposizione al fuoco o una temperatura superiore a 130 °C (265°F) può provocare esplosioni.
- **Seguire tutte le istruzioni per il caricamento della batteria e non caricare la batteria o l'utensile al di fuori dell'intervallo di temperatura indicato nelle istruzioni.** Ricaricare in modo inappropriato o a temperature che non rientrano nell'intervallo specificato può danneggiare la batteria e aumentare il rischio di incendio.

Servizio

- **Far riparare la macchina solamente da personale qualificato e unicamente con parti di ricambio originali.** In questo modo viene garantita la sicurezza della macchina.
- **Non riparare mai le batterie danneggiate.** Gli interventi sulle batterie dovrebbe essere eseguito solo dal produttore o da centri assistenza autorizzati.

Avvertenze di sicurezza generali della motosega

- **Tenere tutte le parti del corpo lontane dalla catena durante il funzionamento.** Prima di avviare la motosega, assicurarsi che la catena non sia in contatto con corpi estranei. Un semplice momento di disattenzione durante il funzionamento della motosega può provocare l'intrappolamento di abiti o parti del corpo da parte della catena.
- **Impugnare saldamente la motosega con la mano destra sull'impugnatura superiore e con quella sinistra sull'impugnatura anteriore.** Evitare di impugnare la motosega invertendo la posizione delle mani in quanto ciò aumenta il rischio di lesioni personali.
- **Impugnare la motosega utilizzando esclusivamente le apposite superfici isolate, in quanto la catena può entrare in contatto con cavi nascosti.** Il contatto della motosega con un cavo elettrico può causare la messa in tensione dei componenti metallici esposti della stessa e provocare una scossa elettrica all'operatore.
- **Indossare una protezione per gli occhi. Si raccomanda di utilizzare l'abbigliamento protettivo per orecchie, la testa, le mani, le gambe e i piedi.** L'uso di abbigliamento protettivo adeguato riduce il rischio di lesioni personali causate da frammenti volanti o dal contatto accidentale con la catena.
- **Non utilizzare la motosega su una scala, da un tetto, o qualsiasi supporto instabile.** Il funzionamento di una motosega nel modo descritto può essere causa di gravi lesioni personali.

- **Fare attenzione al movimento di rimbalzo quando si sega un ramo in tensione.** Quando viene rilasciata la tensione nelle fibre di legno, il ramo può colpire l'operatore e/o causare la perdita di controllo della motosega.
- **Trasportare la motosega per l'impugnatura anteriore dopo averla spenta, tenendola lontano dal corpo. Durante il trasporto o la conservazione della motosega, montare sempre il coperchio sulla barra di guida.** La corretta manipolazione della motosega riduce il rischio di contatto accidentale con la catena in movimento.
- **Seguire le istruzioni per la lubrificazione, la messa in tensione della catena e la sostituzione della barra e della catena.** Il tensionamento e la lubrificazione non adeguati della catena possono frenare la motosega o aumentare la possibilità di subire un contraccolpo.
- **Segare esclusivamente legno. Non usare la motosega per scopi diversi. Ad esempio: non usare la motosega per tagliare metallo, plastica, muri o materiali da costruzione diversi dal legno.** L'uso della motosega per operazioni diverse da quelle per le quali è stata progettata può creare situazioni di pericolo.
- **Questa motosega non è destinata al taglio di alberi.** L'uso della motosega per operazioni diverse da quelle per le quali è stata progettata può provocare seri lesioni all'operatore o alle persone circostanti.
- **Seguire tutte le istruzioni per rimuovere eventuali residui, lo stoccaggio e la manutenzione della motosega. Accertarsi che l'interruttore sia in posizione OFF e la batteria sia stata rimossa.** L'azionamento imprevisto della motosega durante la rimozione di eventuali residui o la manutenzione può causare gravi lesioni personali.

Cause del contraccolpo e prevenzione da parte dell'operatore

Il contraccolpo può verificarsi quando la punta della barra di guida entra in contatto con un corpo estraneo o quando il legno si chiude e schiaccia la catena nel taglio. In alcuni casi, il contatto con la punta della barra di guida può provocare una reazione inversa repentina che scaglia la barra di guida verso l'alto e all'indietro in direzione dell'operatore. Lo schiacciamento della catena lungo la parte superiore della barra di guida può spingere rapidamente la barra di guida verso l'operatore. Queste reazioni possono causare la perdita di controllo della motosega, provocando gravi lesioni personali. Non affidarsi esclusivamente ai dispositivi di sicurezza incorporati nella motosega. L'operatore della motosega deve mettere in atto misure adeguate per impedire il verificarsi di incidenti o lesioni personali durante il lavoro. Il contraccolpo è il risultato dell'uso errato della motosega o di procedure o condizioni di funzionamento errate e può essere evitato seguendo le opportune avvertenze riportate di seguito:

- **Mantenere una presa salda, afferrando le maniglie della motosega tra i pollici e le dita della mano, mantenendo entrambe le mani sulla motosega**

e posizionando il corpo e il braccio in modo appropriato per resistere alla forza esercitata dal contraccalpo. La forza esercitata dal contraccalpo può essere controllata dall'operatore nel caso in cui vengano seguite le opportune avvertenze. Non lasciare andare la motosega.

- **Non allungarsi eccessivamente e non utilizzare la motosega a una altezza superiore alla spalla.** Ciò aiuterà a impedire il contatto accidentale con la punta della lama, consentendo un controllo migliore della motosega in situazioni impreviste.
- **Utilizzare esclusivamente le barre di guida e le catene di ricambio specificate dal produttore.** La sostituzione di barre di guida e catene con pezzi di ricambio non adeguati può causare la rottura e/o il contraccalpo della catena.
- **Seguire le istruzioni di affilatura e manutenzione della motosega fornite dal fabbricante.** La diminuzione dell'altezza dell'angolo di spoglia può aumentare il contraccalpo.

CONSERVARE LE PRESENTI ISTRUZIONI.

Istruzioni di sicurezza generali



AVVERTENZA: Leggere le seguenti avvertenze prima di utilizzare il prodotto.

- Questo prodotto è uno strumento pericoloso se non si presta attenzione o se si utilizza il prodotto in modo errato. Il prodotto può causare gravi lesioni o morte dell'operatore o altre persone. È di estrema importanza leggere e comprendere il contenuto di questo manuale di istruzioni.
 - Non modificare il prodotto senza l'autorizzazione del produttore. Non utilizzare un prodotto che sembra essere stato modificato da altri e utilizzare sempre gli accessori originali. Le modifiche non approvate dal produttore possono provocare lesioni gravi o letali all'operatore o a altre persone.
 - L'inalazione prolungata dei fumi dell'olio della catena e della polvere di segatura può causare problemi di salute.
 - Durante il funzionamento, questo prodotto genera un campo elettromagnetico. Tale campo può interferire, in alcuni casi, con persone portatrici di impianti medici attivi o passivi. Per ridurre il rischio di lesioni gravi o letali, raccomandiamo alle persone portatrici di impianti medici di consultare il proprio medico e il produttore dell'impianto prima di utilizzare questo prodotto.
- Le informazioni contenute nel presente manuale dell'operatore non costituiscono un'alternativa alla competenza e all'esperienza professionale. Se non si è certi che su come utilizzare il prodotto, rivolgersi a persone con competenza ed esperienza professionale.
 - Rivolgersi al centro di assistenza o Husqvarna per eventuali domande relative al funzionamento del prodotto. Saremo lieti di fornire informazioni su come far funzionare il prodotto in modo efficiente e sicuro. Se possibile, frequentare un corso di formazione sul funzionamento della motosega. Il centro di assistenza, un istituto professionale o la biblioteca possono consigliarvi il materiale didattico disponibile oppure informarvi sui corsi di formazione.
 - Questo prodotto presenta un elevato rischio di perdita di controllo. Solo le persone che hanno una formazione specifica nel taglio e nella tecnica di lavoro devono utilizzare questo prodotto su un albero. L'operatore deve avere dispositivi di sicurezza quali un dispositivo di sollevamento, corde e cinghiaggio di sicurezza. Le normali motoseghe sono consigliate per tutti i lavori a livello del suolo.
 - Seguire le istruzioni sul taglio speciale e tecniche di lavoro per ridurre il rischio di lesioni. Non lavorare mai sugli alberi se non si dispone della formazione professionale specifica per questo tipo di attività. Questo corso di formazione comprende tecniche di arrampicata sicura e posizioni di lavoro. È necessario imparare a utilizzare attrezzature quali cinghiaggio, funi, cinghie, ramponi e moschettoni.
 - Non utilizzare il settore di contraccalpo della punta della lama guida.
 - Non toccare una catena in rotazione. Ciò può causare gravi lesioni letali.
 - Non tentare di afferrare i pezzi sezionati che cadono o effettuare tagli se l'operatore è solo assicurato con una fune. Utilizzare sempre due funi sicurezza.
 - Durante le operazioni di abbattimento, sollevare le cuffie protettive subito dopo aver completato il taglio. È importante sentire rumori e segnali di avvertimento.
 - È necessario comprendere gli effetti di un contraccalpo e come evitarlo prima di utilizzare questo prodotto. Fare riferimento a *Informazioni per il contraccalpo alla pagina 15* e *Domande frequenti sul contraccalpo alla pagina 16* per istruzioni.
 - Non utilizzare il prodotto, la batteria o il caricabatterie se risultano danneggiati o non funzionano correttamente.
 - Non utilizzare il prodotto quando si è stanchi, ammalati o sotto effetto di alcool, farmaci o medicinali. Non utilizzare il prodotto se ci si trova in una condizione che può influire negativamente sulla vista, attenzione, coordinazione o capacità di valutazione. Il rischio di essere stanchi aumenta prima della fine di un periodo di lavoro.
 - Non avviare il prodotto senza che la barra di guida, la catena e tutti i coperchi siano correttamente montati. In caso contrario il pignone guida potrebbe

Istruzioni di sicurezza per il funzionamento



AVVERTENZA: Leggere le seguenti avvertenze prima di utilizzare il prodotto.

allentarsi e causare gravi lesioni. Fare riferimento a *Montaggio alla pagina 13* per istruzioni.

- A volte restano incastrate schegge nel coperchio della frizione, causando un inceppamento della catena. Spegnerne sempre il motore prima della pulizia.
- Accertarsi che non vi sia alcun rischio che persone o animali tocchino o influiscano sul vostro controllo del prodotto.

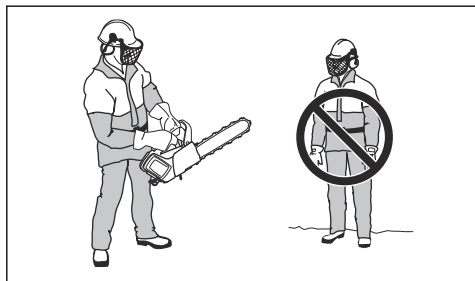

- Se non si presta attenzione, il rischio di contraccolpo aumenta. Il contraccolpo si può verificare se il settore di contraccolpo sulla barra tocca accidentalmente un ramo, un albero o altri oggetti.
- Non utilizzare il prodotto con una sola mano. Una mano non è sufficiente per il controllo sicuro del prodotto.
- Impugnare saldamente il prodotto con la mano destra sull'impugnatura superiore e quella sinistra sull'impugnatura anteriore. Posizionare le dita ben chiuse intorno alle impugnature. Ciò consente di ridurre l'effetto del contraccolpo e di mantenere il controllo del prodotto. Non lasciare andare mai le impugnature!

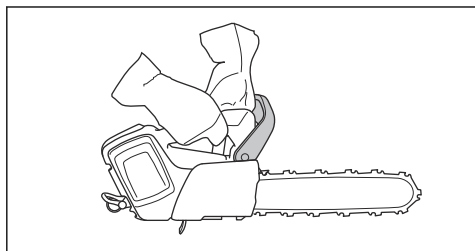

- Accertarsi di avere una posizione stabile con i piedi e che la catena non venga a contatto con un oggetto.
- Non utilizzare il prodotto a un'altezza superiore a quella delle spalle e non tentare di tagliare con la punta della lama guida.

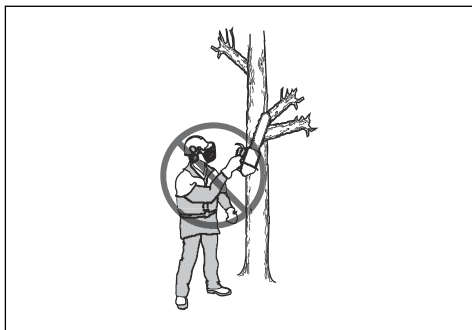

- Non provare ad eseguire attività di potatura o sramatura se non si ha una formazione specifica.
- Il livello di vibrazioni aumenta se si utilizza attrezzatura di taglio non corretta o non correttamente affilata. Il taglio di legni duri come ad es. le latifoglie, causa un maggior numero di vibrazioni rispetto al taglio dei legni teneri, come ad es. conifere.

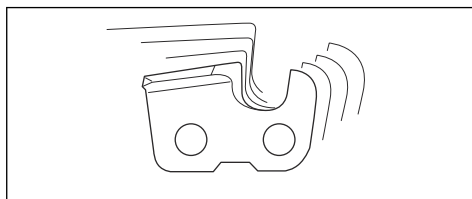

- La sovraesposizione alle vibrazioni può causare lesioni neuro-vascolari a chi soffre di cattiva circolazione. In caso di sintomi riferibili a sovraesposizione alle vibrazioni rivolgersi al proprio medico. Esempi di questi sintomi: intorpidimento, perdita di sensibilità, "formicolio", "torpore", dolore, mancanza di forza o riduzione delle forze normali, alterazioni di colore o aspetto della pelle. Questi sintomi si verificano solitamente nelle dita, mani o polsi aumentano a basse temperature.
- Evitare situazioni che si presumono superiori alle proprie capacità.
- Non è possibile includere ogni possibile situazione da affrontare quando si utilizza questo prodotto. Usare la massima cautela e il buon senso.



- Utilizzare la batteria a temperature comprese tra -10 °C (14 °F) e 40 °C (104 °F).

Dispositivi di protezione individuale



AVVERTENZA: Leggere le seguenti avvertenze prima di utilizzare il prodotto.



- La maggior parte degli incidenti si verifica quando la catena colpisce l'operatore. Utilizzare sempre abbigliamento protettivo personale omologato durante il funzionamento. L'abbigliamento protettivo personale non offre una completa protezione da lesioni, tuttavia diminuisce il grado delle lesioni in caso di incidente. Rivolgersi al centro di assistenza per le raccomandazioni sulle attrezzature da utilizzare.
- Gli indumenti devono essere aderenti ma non limitare i movimenti. Controllare regolarmente le condizioni dei dispositivi di protezione individuale.
- Utilizzare un elmetto protettivo omologato.
- Usare cuffie protettive omologate. Una lunga esposizione al rumore può comportare lesioni permanenti all'udito.
- Indossare occhiali protettivi approvati o una visiera per ridurre il rischio di danni legati alla proiezione di oggetti. Il prodotto può lanciare oggetti quali trucioli di legno, piccoli pezzi di legno e altro con forte violenza. Possono insorgere gravi lesioni, in particolare agli occhi.
- Utilizzare guanti dotati di protezione per sega.
- Utilizzare pantaloni dotati di protezione per sega.
- Utilizzare stivali dotati di protezione per sega, punta in acciaio e suola antiscivolo.
- Tenere sempre a portata di mano la cassetta di pronto soccorso.
- Pericolo di scintille. Tenere sempre a portata di mano degli estintori e una pala per spegnere le fiamme ed evitare incendi boschivi.

Dispositivi di sicurezza sul prodotto



AVVERTENZA: Leggere le seguenti avvertenze prima di utilizzare il prodotto.

- Non utilizzare un prodotto usando dispositivi di sicurezza danneggiati o che non funzionano correttamente.

- Effettuare regolarmente un controllo dei dispositivi di sicurezza. Fare riferimento a *Controlli e manutenzione dei dispositivi di sicurezza sul prodotto alla pagina 20*.
- Se i dispositivi di sicurezza sono danneggiati o non funzionano correttamente, rivolgersi al centro di assistenza Husqvarna.

Tastiera

La spia lampeggia se il freno della catena viene innestato o se vi è rischio di sovraccarico. La protezione dal sovraccarico arresta temporaneamente il prodotto e non è possibile utilizzare il prodotto fin quando la temperatura viene ripristinata. Se la spia indica luce fissa, rivolgersi al centro di assistenza.

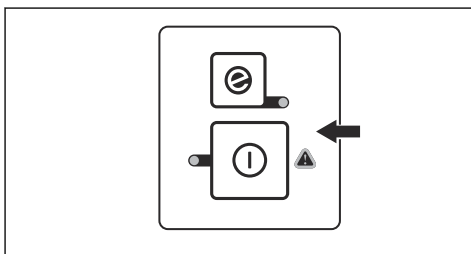

Funzione di arresto automatico

Il prodotto dispone di una funzione di arresto automatico che ne interrompe il funzionamento se non viene utilizzato per 3 minuti.

Freno della catena con protezione anticuntraccolpo

Il prodotto è dotato di un freno della catena che arresta la catena in caso di contraccolpo. Il freno della catena riduce il rischio di incidenti ma soltanto l'operatore può prevenirli con il suo operato.



AVVERTENZA: Evitare situazioni dove vi è il rischio di contraccolpo. Prestare attenzione quando si utilizza il prodotto e assicurarsi che il settore di contraccolpo sulla barra di guida non incontri un oggetto.

Il freno della catena si attiva manualmente con la mano sinistra o in automatico con il meccanismo di attivazione inerziale. Spostare in avanti la protezione anticuntraccolpo per inserire manualmente il freno

della catena. Questo movimento attiva un meccanismo caricato a molla che blocca il pignone guida.

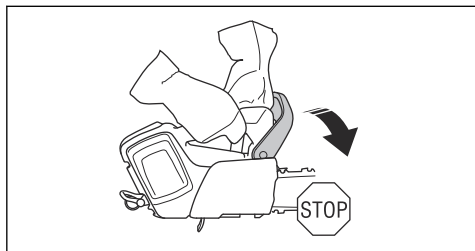

Spostare in avanti la protezione anticontraccolpo per disinserire il freno della catena.

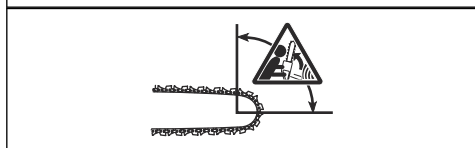
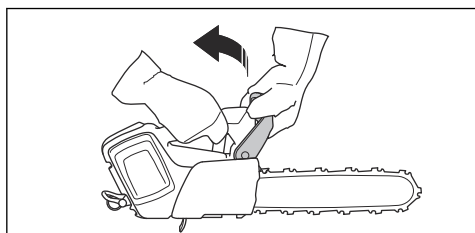

Il modo in cui il freno della catena viene innestato è correlato alla forza del contraccolpo e alla posizione del prodotto. In caso di intenso contraccolpo mentre il relativo settore è quello più lontano dall'operatore, il freno della catena viene innestato dal meccanismo inerziale. Se il contraccolpo è leggero e il settore di contraccolpo è più vicino all'operatore, il freno della catena viene innestato manualmente con la mano sinistra.



Utilizzare il freno della catena come freno di stazionamento quando si avvia il prodotto e quando ci si sposta per brevi distanze. Ciò diminuisce il rischio che l'operatore o una persona vicina tocchi la catena.

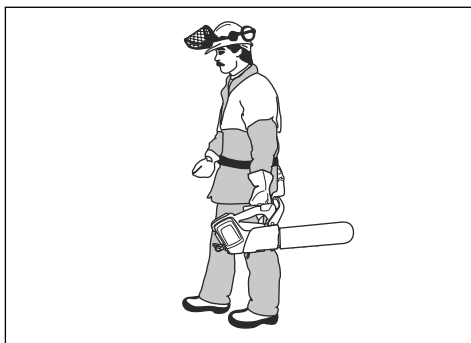

Il contraccolpo è improvviso e può essere molto violento. Nella maggior parte dei casi questi contraccolpi sono leggeri e non sempre innestano il freno della catena. Se si verifica un contraccolpo quando si utilizza il prodotto, afferrare saldamente le impugnature e non lasciarle andare.

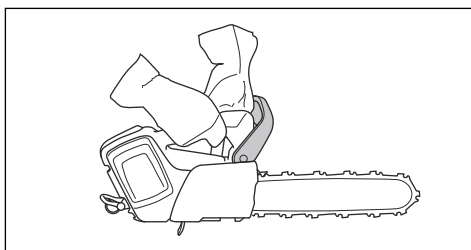

La protezione anticontraccolpo, inoltre, riduce il rischio di toccare la catena se le mani lasciano andare l'impugnatura anteriore.

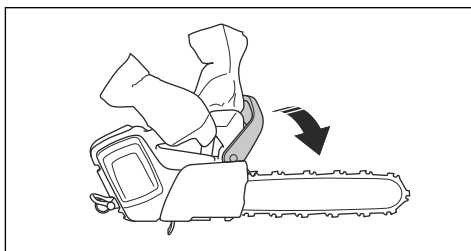

In posizione di abbattimento non è possibile innestare manualmente il freno della catena. Il freno della catena può essere innestato in questa posizione solo tramite il meccanismo di attivazione inerziale.

Fermo della leva di comando

Il fermo della leva di comando previene l'avviamento accidentale della leva di comando. Se si preme in avanti il fermo della leva di comando (A) e lo si spinge contro l'impugnatura (B), la leva di comando (C) si sblocca.

Rilasciando l'impugnatura, la leva di comando e il fermo

della leva di comando ritornano entrambi alla posizione iniziale.

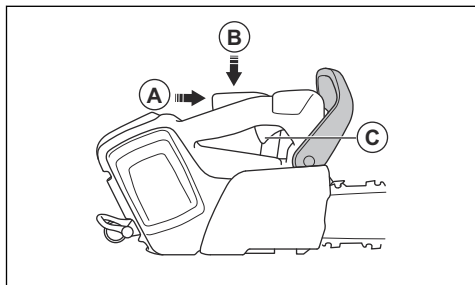

Fermo della catena

Il fermo della catena afferra la catena in caso di rottura o di allentamento. Con la corretta tensione della catena, il rischio diminuisce. Inoltre, è possibile ridurre il rischio se si effettua la corretta manutenzione sulla barra di guida e sulla catena. Vedere *Montaggio alla pagina 13* e *Manutenzione alla pagina 19* per le istruzioni.

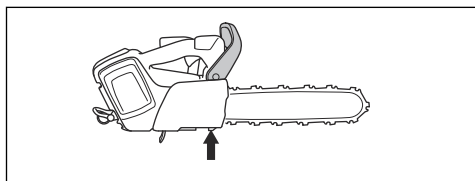

Sicurezza batterie



AVVERTENZA: Leggere le seguenti avvertenze prima di utilizzare il prodotto.

- Utilizzare solo batterie BLi consigliate per il prodotto. Fare riferimento a *Batterie approvate per il prodotto alla pagina 32*. Le batterie sono codificate mediante software.
- Utilizzare le batterie BLi ricaricabili come alimentazione per i soli prodotti Husqvarna in questione. Fare riferimento a *Batterie approvate per il prodotto alla pagina 32*. Per evitare il rischio di lesioni, non utilizzare la batteria come fonte di alimentazione per altri dispositivi.
- Rischio di scosse elettriche. Non collegare i morsetti della batteria a chiavi, viti o altro tipo di metallo. Ciò può causare un corto circuito della batteria.
- Non utilizzare batterie non ricaricabili.
- Non inserire oggetti nelle feritoie di aerazione della batteria.
- Tenere la batteria lontano dalla luce del sole, dal calore o da fiamme libere. La batteria può causare bruciature e/o ustioni chimiche.
- Tenere la batteria lontano da pioggia e umidità.

- Tenere la batteria lontano da microonde e alta pressione.
- Non tentare di smontare o rompere la batteria.
- Evitare il contatto cutaneo con l'acido della batteria. L'acido della batteria provoca lesioni alla pelle, corrosione e ustioni. In caso di contatto degli occhi con l'acido della batteria, non strofinare, ma sciacquare gli occhi con acqua abbondante per almeno 15 minuti. Se l'acido della batteria viene a contatto con la pelle, lavare la cute con abbondante acqua e sapone. Consultare un medico.
- Utilizzare la batteria a temperature comprese tra -10 °C (14 °F) e 40 °C (104 °F).
- Non pulire la batteria o il caricabatterie con acqua. Fare riferimento a *Controllo della batteria e del supporto alla pagina 22*.
- Non utilizzare una batteria danneggiata o che non funzioni correttamente.
- Conservare le batterie lontano da oggetti metallici, come ad esempio chiodi, viti o gioielli.
- Tenere la batteria fuori dalla portata dei bambini.

Sicurezza del caricabatterie



AVVERTENZA: Leggere le seguenti avvertenze prima di utilizzare il prodotto.

- Rischio di scosse elettriche o cortocircuiti se non si osservano le istruzioni di sicurezza.
- Utilizzare una presa di corrente con messa a terra omologata che non sia danneggiata.
- Non utilizzare un caricabatterie diverso da quello fornito per il prodotto. Utilizzare i caricabatterie Husqvarna QC solo per ricaricare le batterie di ricambio BLi Husqvarna.
- Non tentare di smontare il caricabatterie.
- Non utilizzare un caricabatterie danneggiato o che non funzioni correttamente.
- Non sollevare il caricabatterie tramite il cavo di alimentazione. Per scollegare il caricabatterie da una presa di rete, tirare la spina. Non tirare il cavo di alimentazione.
- Tenere tutti i cavi e le prolunghe lontani da acqua, olio e bordi appuntiti. Fare attenzione affinché il cavo non si incastri in porte, ostacoli o simili.
- Non utilizzare il caricabatterie in prossimità di materiali infiammabili o materiali corrosivi. Accertarsi che il caricabatterie non sia coperto. Staccare la spina del caricabatterie in caso di fumo o incendio.
- Caricare la batteria solo in luoghi chiusi, in una posizione con un buon flusso d'aria e lontano dalla luce diretta del sole. Non caricare la batteria all'aperto. Non caricare la batteria in condizioni di umidità.
- Utilizzare esclusivamente il caricabatterie a temperature comprese tra 5 °C (41 °F) e 40 °C (104 °F). Utilizzare il caricabatterie in un ambiente con adeguato flusso d'aria, asciutto e privo di polvere.

- Non inserire oggetti nelle feritoie di raffreddamento del caricabatterie.
- Non collegare i terminali del caricabatterie a oggetti metallici, poiché si potrebbe provocare un cortocircuito del caricabatterie.
- Utilizzare prese di rete omologate che non siano danneggiate.

Istruzioni di sicurezza per la manutenzione



AVVERTENZA: Leggere le seguenti avvertenze prima di eseguire la manutenzione del prodotto.

- Rimuovere la batteria prima di eseguire la manutenzione, altri controlli o montare il prodotto.
- L'operatore deve eseguire solo gli interventi di manutenzione e assistenza indicati in questo manuale operatore. Rivolgersi al Centro di assistenza di competenza per interventi di manutenzione e assistenza più importanti.
- Non pulire la batteria o il caricabatteria con acqua. Detergenti aggressivi possono causare danni alla plastica.
- Se non si esegue la manutenzione, si riduce il ciclo di vita del prodotto e aumenta il rischio di incidenti.
- È necessaria una formazione specifica per eseguire tutti gli interventi di manutenzione e lavori di riparazione, in particolare per i dispositivi di sicurezza del prodotto. Se non vengono approvati tutti i controlli descritti nel presente manuale operatore, dopo aver eseguito la manutenzione, contattare il Centro di assistenza. La nostra azienda garantisce la disponibilità di personale qualificato per le riparazioni e l'assistenza del prodotto.
- Utilizzare unicamente ricambi originali.

Istruzioni di sicurezza per l'attrezzatura di taglio



AVVERTENZA: Leggere le seguenti avvertenze prima di utilizzare il prodotto.

- Utilizzare solo combinazioni di barra di guida/ catena e attrezzature di affilatura approvate. Per le istruzioni, fare riferimento a *Accessori alla pagina 31*.
- Indossare guanti protettivi quando si maneggia la catena o quando si esegue la manutenzione. Una catena che non si muove può causare anche lesioni.
- Mantenere i denti di taglio ben affilati. Seguire le istruzioni e usare la dima di affilatura consigliata.

Una catena danneggiata o mal affilata aumenta il rischio di incidenti.

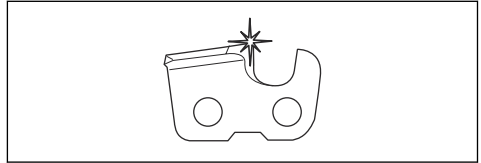

- Mantenere una corretta regolazione dello spessore del truciolo. Seguire le istruzioni, mantenendo la regolazione del limitatore di spessore. Una regolazione del limitatore di spessore troppo grande aumenta il rischio di contraccolpo.

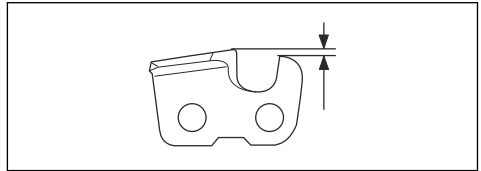

- Assicurarsi che la catena sia correttamente tesa. Se la catena non è serrata contro la barra di guida, la catena può sganciarsi. Una tensione della catena non corretta aumenta l'usura della barra di guida, della catena e del pignone di azionamento della catena. Fare riferimento a *Come regolare la tensione della catena alla pagina 25*.

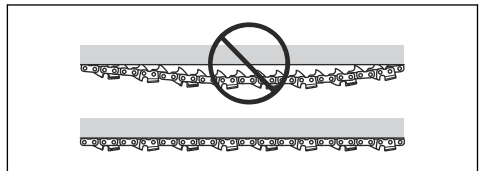

- Eseguire la manutenzione dell'attrezzatura di taglio regolarmente e mantenerla correttamente lubrificata. Se la catena non è correttamente lubrificata, il rischio di usura della barra di guida, della catena e del pignone di azionamento della catena aumenta.

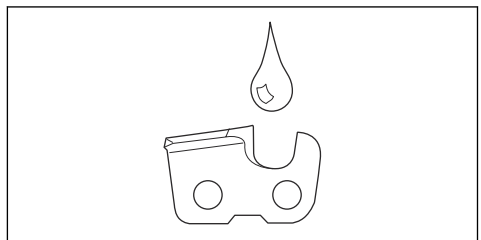

Montaggio

Montaggio della barra di guida e della catena



AVVERTENZA: Rimuovere sempre la batteria prima di montare o di eseguire la manutenzione del prodotto.

1. Disinserire il freno della catena.

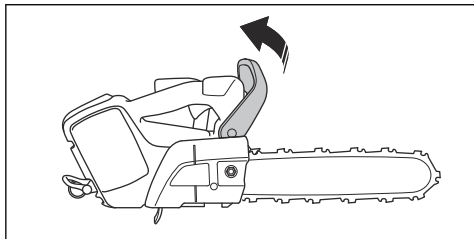

2. Rimuovere il dado della barra, il coperchio del pignone guida e l'anello di trasporto (A).

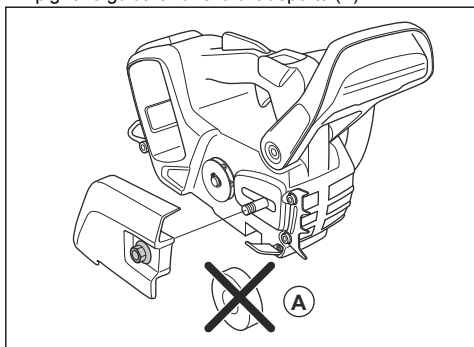

3. Posizionare la barra guida sopra il bullone della barra. Portare la barra guida nella sua posizione più arretrata. Sollevare la catena sopra il pignone guida e inserirla nella scanalatura sulla barra guida. Cominciare dalla parte superiore della barra guida.

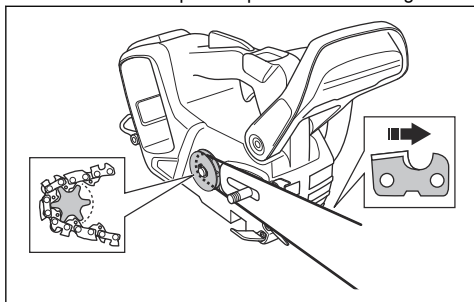

4. Assicurarsi che i bordi degli attacchi di taglio siano rivolti in avanti sul lato superiore della barra guida.
5. Montare il coperchio del pignone guida e inserire il fermo tendicatena nel foro sulla barra di guida.

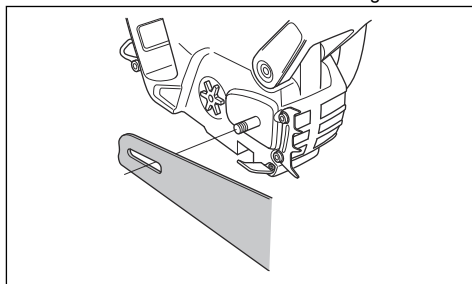

6. Assicurarsi che le maglie di trascinamento della catena si innestino correttamente sul pignone guida.
7. Assicurarsi che la catena sia inserita correttamente nella scanalatura della barra di guida.
8. Serrare manualmente il dado della barra.
9. Serrare la catena. Per le istruzioni, vedere *Come regolare la tensione della catena alla pagina 25*.

Utilizzo

Introduzione



AVVERTENZA: Leggere e comprendere il capitolo sulla sicurezza prima di utilizzare la macchina.

Verifica della funzionalità della macchina prima del suo utilizzo

1. Eseguire un controllo del freno della catena per assicurarsi che funzioni correttamente e che non sia danneggiato.
2. Eseguire un controllo del fermo della leva comando per assicurarsi che funzioni correttamente e che non sia danneggiato.
3. Eseguire un controllo della tastiera per assicurarsi che funzioni correttamente.
4. Accertarsi che non vi siano tracce di olio sulle impugnature.
5. Eseguire un controllo per assicurarsi che tutte le parti siano assemblate correttamente e non siano danneggiate o assenti.
6. Eseguire un controllo del fermo della catena per assicurarsi che sia assemblato correttamente.
7. Eseguire un controllo della tensione della catena.
8. Caricare la batteria e accertarsi che sia correttamente collegata al prodotto.
9. Accertarsi che la catena si arresti premendo la leva comando.

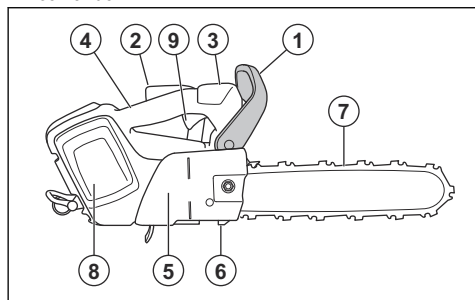

Come utilizzare l'olio della catena



AVVERTENZA: Non utilizzare olio di scarico, che può causare lesioni all'operatore ed è nocivo per l'ambiente. L'olio di scarico inoltre può provocare danni alla pompa dell'olio, alla barra guida e alla catena.



AVVERTENZA: La catena può rompersi se l'attrezzatura di taglio non è stata lubrificata a sufficienza. Rischio di lesioni gravi o letali per l'operatore.



AVVERTENZA: Utilizzare l'olio per la catena appropriato perché questa funzione venga attivata correttamente. Rivolgersi al proprio centro di assistenza quando si sceglie l'olio della catena.

- Utilizzare l'olio della catena Husqvarna per ottenere la massima durata della motosega e per evitare gli effetti negativi sull'ambiente. Se l'olio della catena Husqvarna non è disponibile, si consiglia di utilizzare un comune olio per catene.
- Utilizzare un olio per catene con una buona aderenza alla catena.
- Utilizzare un olio per catene con il corretto intervallo di viscosità e compatibile con la temperatura dell'aria.



ATTENZIONE: Con temperature inferiori a 0 °C/ 32 °F alcuni oli per catena diventano troppo densi e ciò potrebbe danneggiare i componenti della pompa dell'olio.

- Utilizzare l'attrezzatura di taglio consigliata. Vedere *Accessori alla pagina 31*.
- Rimuovere il tappo dal serbatoio dell'olio della catena.
- Riempire di olio il serbatoio dell'olio della catena.
- Montare il tappo con cautela.

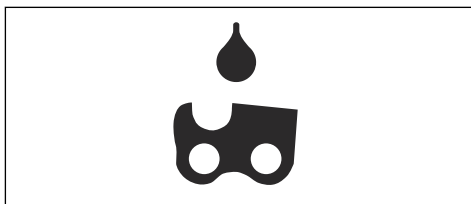

Nota: Per individuare il serbatoio dell'olio della catena sul prodotto, fare riferimento a *Illustrazione del prodotto alla pagina 2*.

Per collegare il caricabatterie

1. Collegare il caricabatterie alla tensione e alla frequenza indicate sulla targhetta dati di funzionamento.

2. Inserire la spina in una presa di corrente con messa a terra. Il LED sul caricabatterie lampeggia verde per una volta.

Nota: La batteria non si carica se la sua temperatura è superiore a 50 °C/122 °F. Se la temperatura è superiore a 50 °C/122 °F, il caricabatterie raffredda la batteria prima del caricamento.

Collegamento della batteria al caricabatterie

Nota: È necessario caricare la batteria prima di utilizzarla per la prima volta. Una batteria nuova è carica solo al 30 %.

1. Verificare che la batteria sia asciutta.
2. Inserire la batteria nel caricabatterie.

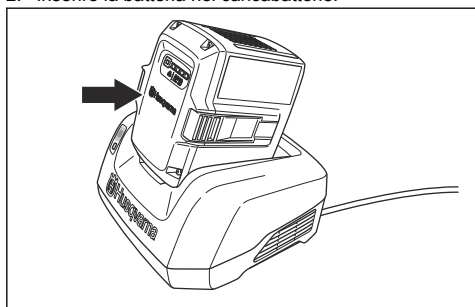

3. Accertarsi che la spia di carica verde sul caricabatterie si accenda. Ciò indica che la batteria è collegata correttamente al caricabatterie.

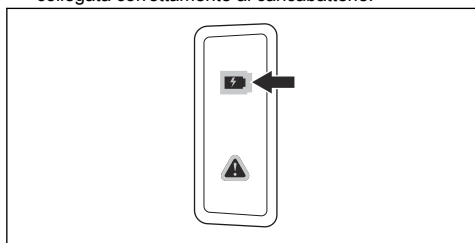

4. Quando tutti i LED sulla batteria sono accesi, la batteria è completamente carica.

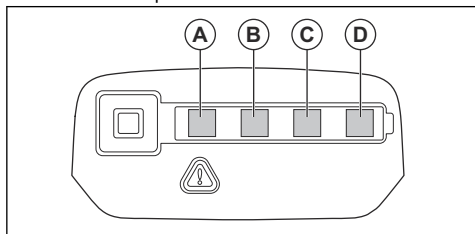

5. Per scollegare il caricabatterie dalla presa di rete, tirare la spina. Non tirare il cavo.
6. Rimuovere la batteria dal caricabatterie.

Nota: Fare riferimento ai manuali della batteria e del caricabatterie per ulteriori informazioni.

Informazioni per il contraccolpo



AVVERTENZA: Un contraccolpo può causare lesioni gravi o letali all'operatore o a terzi. Per ridurre il rischio è necessario conoscere le cause del contraccolpo e come evitarle.

Un contraccolpo può verificarsi solo quando il settore di contraccolpo sulla barra di guida tocca un oggetto. Un contraccolpo può verificarsi improvvisamente e con grande violenza, scagliando il prodotto contro l'operatore.

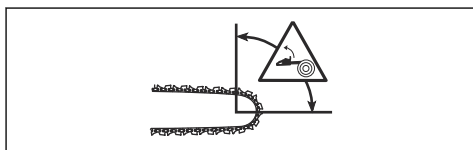

Il contraccolpo avviene sempre lungo il piano di taglio della barra di guida. In genere, il prodotto viene lanciato contro l'operatore, ma può anche spostarsi in un'altra direzione. Il modo in cui si utilizza il prodotto, quando si verifica il contraccolpo, induce la direzione del movimento.



Un piccolo raggio sulla punta della barra diminuisce la forza del contraccolpo.

Utilizzare una catena con basso contraccolpo per ridurre gli effetti di contraccolpo. Non lasciare che il settore di contraccolpo tocchi un oggetto.



AVVERTENZA: Nessuna catena impedisce completamente il contraccolpo. Attenersi sempre alle istruzioni.

Domande frequenti sul contraccolpo

- **È sufficiente il contatto con la mano per innestare il freno della catena in caso di contraccolpo?**

No. È necessario utilizzare una certa forza per spingere in avanti la protezione anticontraccolpo. Se non si utilizza la forza necessaria, il freno della catena non si innesta. Inoltre, è necessario mantenere le impugnature del prodotto stabilmente con le due mani durante il lavoro. Se si verifica un contraccolpo, il freno della catena potrebbe non arrestare la catena prima che questa colpisca l'operatore. Vi sono inoltre alcune posizioni nelle quali la mano non può toccare la protezione anticontraccolpo per innestare il freno della catena.

- **Il meccanismo di attivazione inerziale innesta sempre il freno della catena durante il contraccolpo?**

No. Per prima cosa, il freno della catena deve funzionare correttamente. Per le istruzioni su come eseguire un controllo del freno della catena, fare riferimento a *Controlli e manutenzione dei dispositivi di sicurezza sul prodotto alla pagina 20*. Si raccomanda di eseguire questa operazione ogni volta prima di utilizzare il prodotto. In secondo luogo, il contraccolpo deve essere grande per innestare il freno della catena. Se il freno della catena è troppo sensibile, si può innestare durante il funzionamento accidentato.

- **Il freno della catena protegge sempre l'operatore dalle lesioni di un eventuale contraccolpo?**

No. Il freno della catena deve funzionare correttamente per fornire protezione. Il freno della catena deve essere innestato anche durante un contraccolpo per arrestare la catena. Se si è in prossimità della barra di guida, il freno della catena potrebbe non avere il tempo per arrestare la catena prima che colpisca l'operatore.



AVVERTENZA: Solamente l'operatore e una corretta tecnica di lavoro possono evitare i contraccolpi.

Avviamento del prodotto

1. Effettuare un controllo della leva di comando e del fermo della leva. Fare riferimento a *Controllo del fermo della leva di comando alla pagina 21*.
2. Spostare in avanti la protezione anticontraccolpo per inserire il freno della catena.

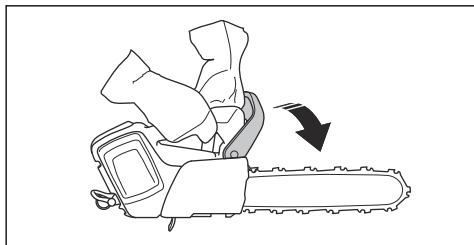

3. Inserire la batteria nel relativo supporto.

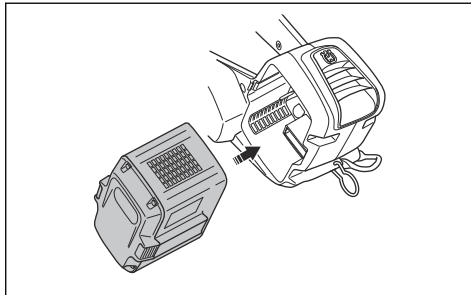

ATTENZIONE: Accertarsi che la batteria sia correttamente installata nel supporto batteria. Se la batteria non entra facilmente nel relativo supporto, la posizione non è corretta.

4. Premere sulla parte inferiore della batteria fin quando non si percepisce uno scatto.

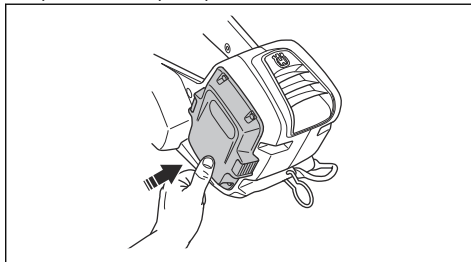

5. Tenere premuto il pulsante di avvio/arresto fin quando il LED verde non si accende.



AVVERTENZA: Se si avvia il prodotto su un albero, innestare il freno della catena prima di appendere il prodotto alla cinghia.

Utilizzo della funzione SavE

La funzione SavE diminuisce la velocità della catena e la potenza del prodotto.

1. Premere il pulsante SavE. Il LED verde si accende.

2. Premere nuovamente il pulsante SavE per scollegare la funzione. Il LED verde si spegne.



Arresto del prodotto

1. Tenere premuto il pulsante di avvio/arresto fin quando il LED verde non si spegne.



2. Premere i pulsanti per il rilascio della batteria ed estrarre la batteria dal supporto per evitare l'avviamento accidentale.

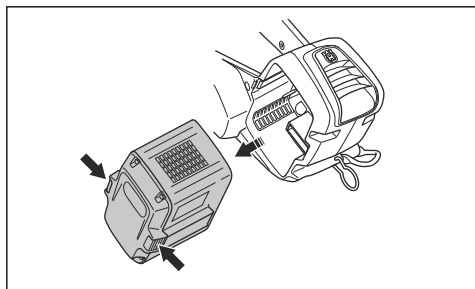

Informazioni generali sulla tecnica di lavoro

Di seguito sono riportate alcune informazioni generali su come usare questo prodotto.



AVVERTENZA: Le informazioni relative alla tecnica di lavoro contenute nel presente manuale operatore non sostituiscono un corso di formazione per l'utilizzo del presente prodotto per la potatura. Questo prodotto deve essere utilizzato solo da operatori con specifica formazione sulla potatura! Il suo utilizzo senza un'adeguata formazione può causare lesioni gravi. Evitare ogni tipo di operazione per la quale non ci si ritenga sufficientemente competenti!

- Il taglio con catena a tirare è quando si taglia con la parte inferiore della barra di guida. La catena tira attraverso l'albero durante il taglio. In questa

posizione si ha un controllo migliore del prodotto e della posizione del settore di contraccolpo.

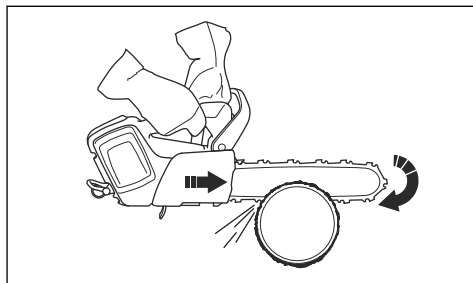

- Il taglio con catena in spinta è quando si taglia con la parte superiore della barra di guida. La catena spinge il prodotto in direzione dell'operatore.

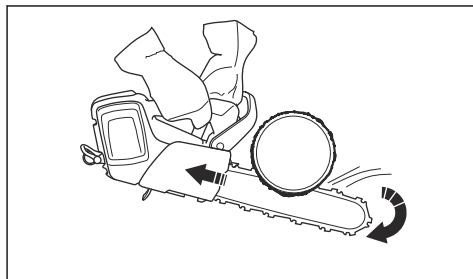

AVVERTENZA: Prestare la massima attenzione quando si taglia con la catena in spinta. Se la catena resta impigliata nel tronco, il prodotto può essere spinto contro l'operatore. È necessario prevenire questa forza o si presenta il rischio che il settore di contraccolpo sulla barra di guida incontri l'albero. Ciò comporta un contraccolpo.

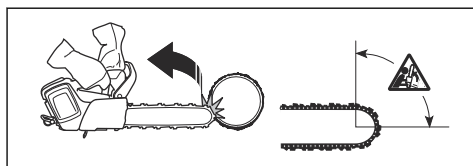

- Utilizzare la piena potenza quando si taglia.
- Lasciare andare la leva di comando dopo ogni taglio.



ATTENZIONE: Si può verificare un danno al motore se si fa funzionare il motore a piena potenza e senza carico troppo a lungo. Un esempio è quando si esegue il taglio senza incontrare resistenza dalla catena.

Preparazione del prodotto per l'utilizzo su un albero

Operatore a terra

L'operatore a terra deve effettuare le seguenti operazioni.

1. Esaminare il prodotto.
2. Caricare la batteria.
3. Collegare l'estremità di una cinghia di sicurezza omologata all'occhiello della corda.

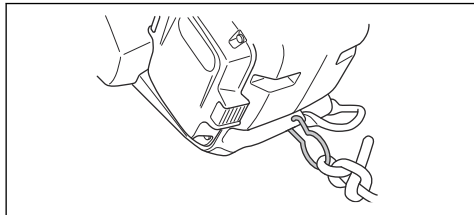

Nota: La cinghia di sicurezza consente al prodotto di non toccare il terreno in caso di caduta.

4. Accertarsi che ci sia un moschettone sull'altra estremità della cinghia di sicurezza.
5. Avviare il prodotto.
6. Arrestare il prodotto.
7. Inserire il freno della catena.
8. Sollevare il prodotto all'operatore sull'albero. Utilizzare dispositivi di sollevamento.



AVVERTENZA: Accertarsi che il prodotto sia saldamente fissato prima di sollevarlo verso l'operatore sull'albero.

Operatore sull'albero

L'operatore sull'albero deve seguire le istruzioni riportate di seguito.

1. Prima di staccare la cinghia sicurezza dal mezzo di trasporto, è necessario collegare il dispositivo al cablaggio. Collegare il prodotto al cablaggio attraverso l'occhiello della cinghia o un anello d'acciaio sulla cinghia di sicurezza.



AVVERTENZA: Collegare la cinghia di sicurezza 1 ai punti di collegamento consigliati sul cablaggio.



AVVERTENZA: Se si utilizza solo la cinghia di sicurezza per collegare il prodotto al cablaggio, abbassare completamente il prodotto con la cinghia di sicurezza. Non lasciare andare il prodotto dall'alto.

2. Utilizzare moschettoni omologati per collegare l'estremità libera della cinghia di sicurezza a uno dei punti di collegamento sul cablaggio. Questo è il punto di collegamento principale.



ATTENZIONE: La cinghia di sicurezza deve essere collegata esclusivamente all'occhiello della corda.

3. Accertarsi di trovarsi in una posizione stabile e sicura per realizzare il taglio.
4. Rilasciare il prodotto dal punto di collegamento secondario, avviare il prodotto ed effettuare il taglio.
5. Innestare il freno della catena subito dopo il completamento del taglio.
6. Spegnerlo il prodotto e sistemarlo nel suo punto di collegamento secondario.

Per utilizzare il prodotto su un albero



AVVERTENZA: La maggior parte degli incidenti si verifica quando l'operatore non ha il pieno controllo del prodotto o della posizione di lavoro.

- Mantenere una posizione di lavoro sicura.

- Tagliare sezioni orizzontali a livello dei fianchi e sezioni verticali a livello della parte del corpo sotto il plesso solare.
- Tenere il prodotto con entrambe le mani.
- Accertarsi di avere una posizione stabile sui piedi e mantenere una leggera forza laterale quando si tagliano i rami verticali. Far passare la corda di sicurezza attraverso un diverso punto di collegamento per rimuovere o impedire le crescenti forze laterali. È anche possibile utilizzare una cinghia regolabile direttamente dall'imbracatura a un altro punto di collegamento.

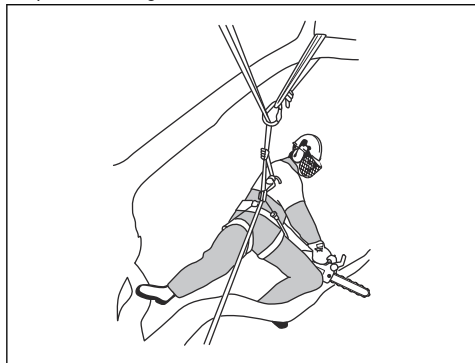

- Utilizzare una staffa per piedi per mantenere una posizione di lavoro sicura.

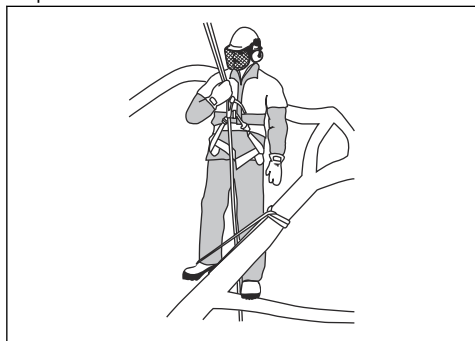

- Effettuare un controllo dell'imbracatura, della cinghia e delle funi a intervalli regolari.
- Se si deve salire con il prodotto, fissare il prodotto al punto di collegamento posteriore sull'imbracatura. Il punto di collegamento posteriore mantiene libero il prodotto dalle funi di risalita e assicura che il peso sia distribuito centralmente lungo la colonna vertebrale.

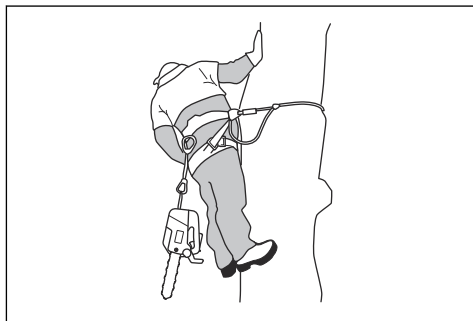

AVVERTENZA: È necessario innestare il freno della catena prima di appendere il prodotto ad una cinghia.

Come liberare una motosega incastrata

1. Arrestare il prodotto.
2. Fissare saldamente il prodotto all'albero sul lato del taglio del tronco oppure ad una fune destinata unicamente a tale scopo.
3. Estrarre con cautela la motosega dal taglio mentre si solleva il ramo secondo necessità.



AVVERTENZA: Non provare a liberare il prodotto tirandolo. Rischio di gravi lesioni.

4. Se è necessario utilizzare una sega manuale oppure una seconda motosega per liberare il prodotto. Tagliare il ramo a una distanza di almeno 30 cm/12" dal prodotto incastrato. Eseguire il taglio sul lato più esterno in cui è incastrato il prodotto.

Manutenzione

Introduzione



AVVERTENZA: Leggere attentamente il capitolo sulla sicurezza prima di eseguire la manutenzione del prodotto.

Programma di manutenzione



AVVERTENZA: Rimuovere la batteria prima di eseguire la manutenzione.

Qui di seguito è disponibile una lista delle operazioni di manutenzione da eseguire sul prodotto. Vedere *Manutenzione alla pagina 19* per ulteriori informazioni.

Manutenzione	Prima dell'uso	Una volta a settimana	Una volta al mese
Pulire esternamente il prodotto.	X		
Assicurarsi che il fermo della leva di comando e la leva di comando funzionino correttamente e in modo sicuro.	X		
Pulire il freno della catena e verificare che funzioni correttamente. Accertarsi che il fermo della catena non sia danneggiato. Sostituirlo se necessario.	X		
Invertire la barra di guida per un'usura più uniforme. Assicurarsi che il foro di lubrificazione sulla barra di guida non sia ostruito. Pulire la guida della catena.	X		
Assicurarsi che il tagliente e la relativa protezione non presentino incrinature e che non abbiano subito danni. Sostituire il tagliente o la relativa protezione se presentano incrinature o nel caso in cui abbiano subito degli urti.	X		
Assicurarsi che la barra di guida e la catena ricevano olio a sufficienza.	X		
Eseguire il controllo della catena. Verificare l'eventuale presenza di incrinature e assicurarsi che la catena non sia rigida o usurata in modo non regolare. Se necessario, eseguire la sostituzione.	X		
Affilare la catena. Effettuare un controllo delle condizioni e della tensione. Eseguire il controllo dell'usura del pignone guida e sostituirlo se necessario.	X		
Pulire la presa d'aria sul prodotto.	X		
Assicurarsi che i dadi e le viti siano serrati a fondo.	X		
Accertarsi che l'interfaccia utente funzioni correttamente e che non sia danneggiata.	X		
Limare eventuali irregolarità sui bordi della barra di guida.		X	
Effettuare un controllo dei collegamenti tra la batteria e il prodotto. Controllare il collegamento tra la batteria e il caricabatterie.			X
Svuotare e pulire il serbatoio dell'olio.			X
Soffiare delicatamente aria compressa all'interno del prodotto e sulle feritoie di raffreddamento della batteria.			X

Controlli e manutenzione dei dispositivi di sicurezza sul prodotto

Controllo della protezione anticontraccolpo

Eseguire regolarmente un controllo della protezione anticontraccolpo.

1. Accertarsi che la protezione anticontraccolpo non presenti danni, come ad esempio incrinature.

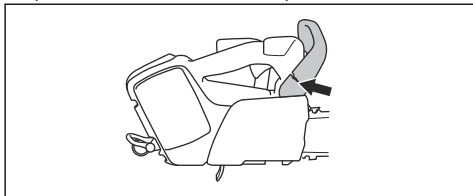

2. Accertarsi che la protezione anticontraccolpo si muova liberamente e che sia fissata in modo sicuro al prodotto.

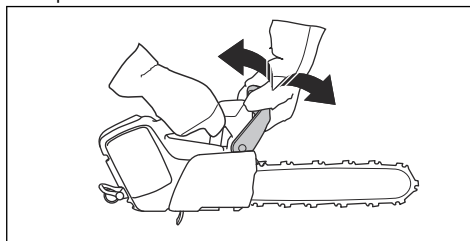

Controllo della leva del freno

1. Avviare il prodotto e assicurarsi che la catena non incontri il terreno o altri oggetti. Per le istruzioni, vedere *Avviamento del prodotto alla pagina 16*.

2. Tenere saldamente il prodotto. Posizionare le mani intorno alle impugnature.

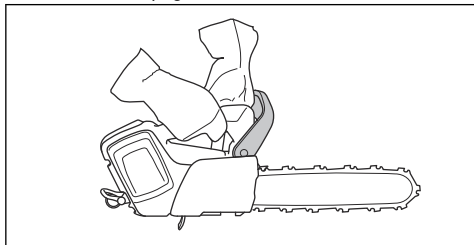

3. Accelerare al massimo e inclinare il polso sinistro in avanti per innestare il freno della catena.
4. Assicurarsi che la catena si arresti direttamente.

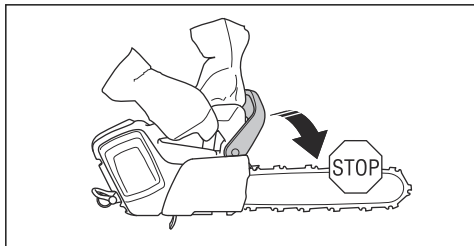

AVVERTENZA: Non lasciare l'impugnatura anteriore!

Controllo del fermo della leva di comando

1. Controllare che la leva di comando e il relativo fermo si muovano liberamente e che la molla di richiamo funzioni correttamente.

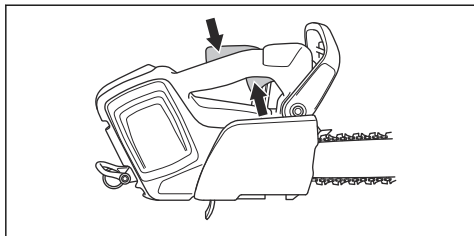

2. Spingere il blocco della leva di comando in avanti (A) e verso il basso (B). Premere il fermo della leva di comando contro l'impugnatura e assicurarsi che ritorni nella posizione originale non appena viene rilasciato.

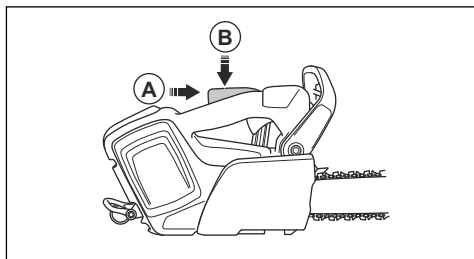

3. Assicurarsi che la leva di comando sia bloccata sul minimo quando viene rilasciato il fermo della leva di comando.

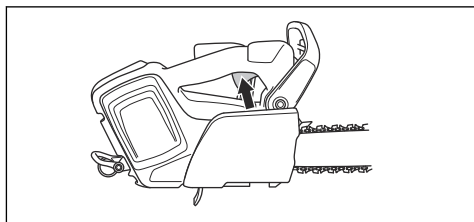

4. Avviare il prodotto e applicare piena potenza.
5. Rilasciare la leva di comando e accertarsi che la catena si arresti e rimanga ferma.



AVVERTENZA: Se la catena gira con la leva di comando nella posizione di minimo, contattare il rivenditore addetto all'assistenza.

Controllo del fermo della catena

1. Accertarsi che il fermo della catena sia integro.
2. Assicurarsi che il fermo della catena sia stabile e fissato al corpo dell'unità.

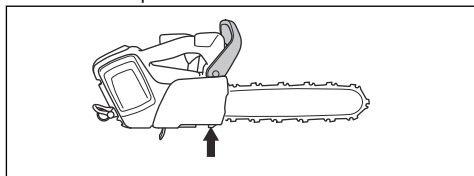

Controllare la tastiera

1. Avviare il prodotto. Vedere *Avviamento del prodotto alla pagina 16*
2. Premere nuovamente il pulsante Start/Stop.

3. Accertarsi che il prodotto si arresti quando si preme e tiene premuto il pulsante. Il LED verde si spegne.

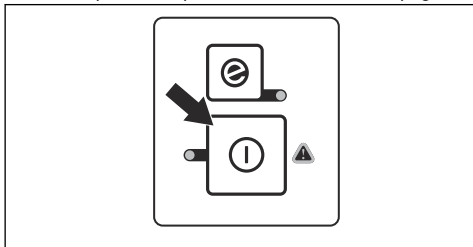

Controllo della batteria e del supporto

1. Pulire la batteria e il relativo supporto con una spazzola morbida.
2. Pulire le feritoie di raffreddamento e i collegamenti della batteria.

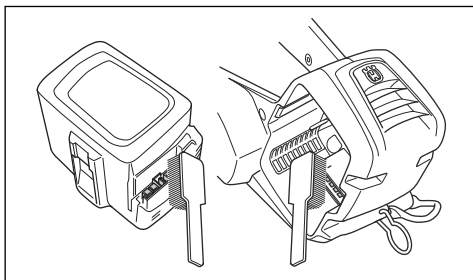

3. Accertarsi che la batteria non presenti incrinature o altri danni.

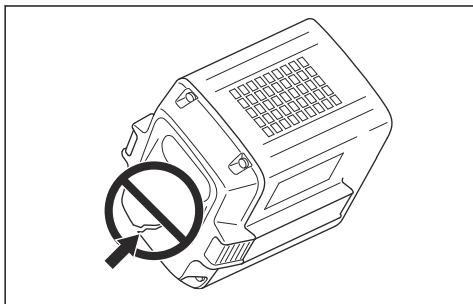

Esecuzione del controllo del caricabatterie

1. Accertarsi che il caricabatterie o il cavo di alimentazione non siano danneggiati. Verificare l'eventuale presenza di incrinature o altri danni.

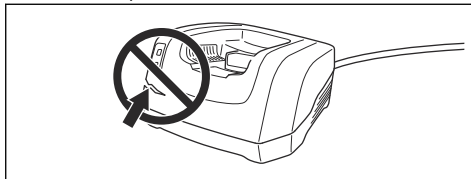

Per pulire il sistema di raffreddamento

Il prodotto dispone di un sistema di raffreddamento che mantiene più bassa possibile la temperatura.

Il sistema di raffreddamento comprende una presa d'aria sul lato sinistro del prodotto e una ventola del motore.

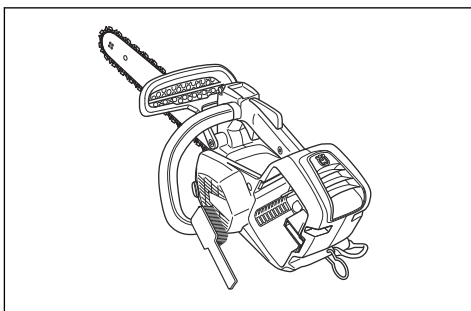

1. Pulire il sistema di raffreddamento con una spazzola settimanalmente o più spesso se le condizioni lo richiedono.
2. Accertarsi che il sistema di raffreddamento non sia sporco o ostruito.



ATTENZIONE: Se il sistema di raffreddamento è sporco o ostruito può causare il surriscaldamento del prodotto. Ciò provoca danni al pistone e al cilindro.

Per affilare la catena

Informazioni sulla barra di guida e la catena



AVVERTENZA: Indossare guanti protettivi quando si maneggia la catena o quando si esegue la manutenzione. Una catena che non si muove può causare anche lesioni.

Sostituire la barra di guida se usurata o danneggiata con le combinazioni di barra di guida e catena consigliate

da Husqvarna. Questa operazione è necessaria per mantenere le funzioni di sicurezza del prodotto. Per un elenco delle combinazioni di barre e catene di ricambio consigliate, fare riferimento a *Accessori alla pagina 31*.

- Lunghezza barra di guida, cm. Le informazioni relative alla lunghezza della barra guida di solito si trovano sul lato posteriore della barra di guida.

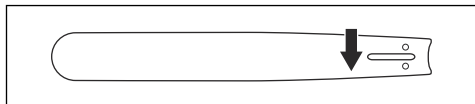

- Numero di denti nel rochetto puntale (T).

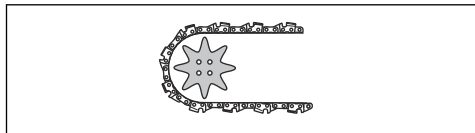

- Passo della catena. La distanza tra le maglie di trascinamento deve essere allineata con quella dei denti sul rochetto puntale e sul pignone guida.

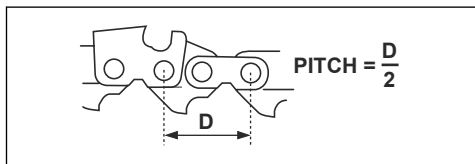

- Numero di maglie di trascinamento. Il numero di maglie di trascinamento viene scelto mediante il tipo di barra di guida.

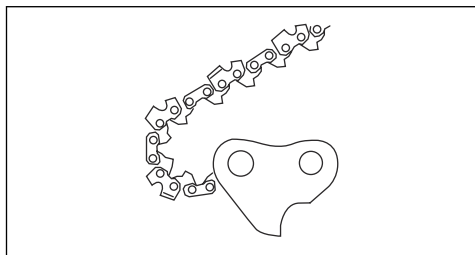

- Larghezza scanalatura della lama, in mm. La larghezza della scanalatura nella barra di guida deve essere la stessa della larghezza delle maglie della catena di trasmissione.

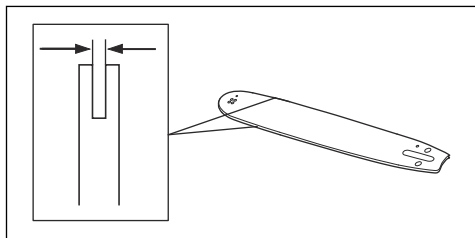

- Foro di lubrificazione della catena e foro del perno tendicatena. La barra di guida deve essere allineata con il prodotto.

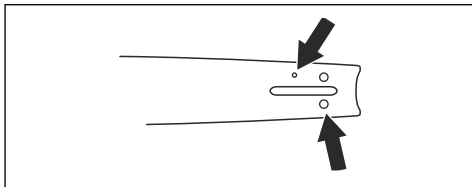

- Larghezza della maglia di trascinamento, mm.

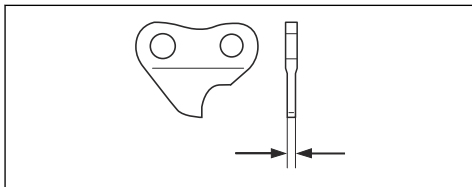

Informazioni generali su come affilare le lame

Non utilizzare una catena usurata. Se la catena è usurata, è necessario applicare una maggiore pressione per spingere la barra di guida attraverso il legno. Se la catena è molto usurata, non ci sarà alcun truciolo di legno ma solo polvere di segatura.

Una catena affilata penetra nel legno e i trucioli sono lunghi e spessi.

Il dente di taglio (A) e l'aggetto di spoglia (B) insieme costituiscono la parte tagliente di una catena, il tagliente. La differenza di altezza tra i due rappresenta la profondità di taglio (aggetto di spoglia).

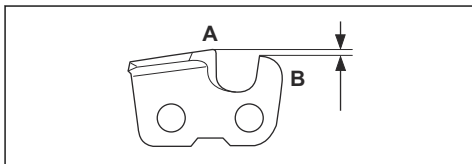

Per l'affilatura di una lama, tenere in considerazione i seguenti elementi:

- Angolo di affilatura.

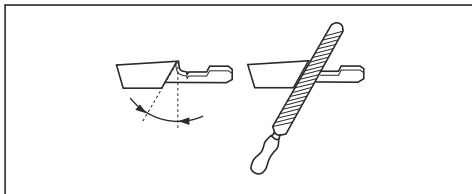

- Angolo di taglio.

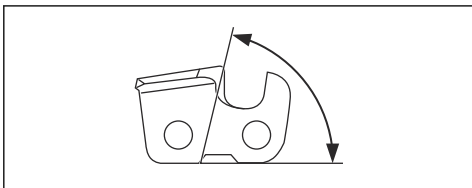

- Posizione della lima.

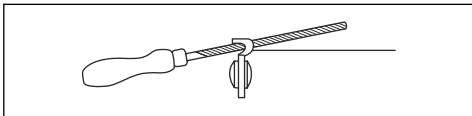

- Diametro della lima tonda.

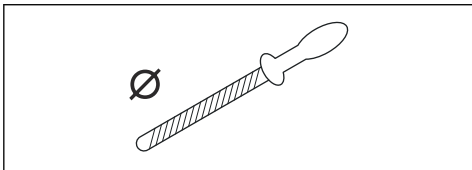

È difficile affilare correttamente una catena senza gli strumenti adatti. Utilizzare una dima di affilatura consigliata Husqvarna. Aiuta a mantenere sempre le migliori prestazioni di taglio e il rischio di contraccolpo al minimo.



AVVERTENZA: La forza di contraccolpo aumenta molto se non vengono seguite le istruzioni di affilatura.

Nota: Fare riferimento a *Come affilare i taglienti alla pagina 24* per informazioni sull'affilatura della catena della sega.

Come affilare i taglienti

1. Utilizzare una lima tonda e una dima di affilatura per affilare i denti di taglio.

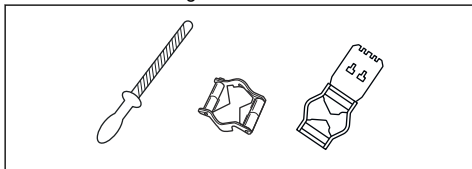

Nota: Fare riferimento a *Attrezzature di affilatura e angoli di affilatura alla pagina 31* per informazioni sulla lima e sulla dima di affilatura che Husqvarna consiglia per la propria catena del segaccio.

2. Applicare la dima di affilatura correttamente sul tagliente. Fare riferimento alle istruzioni fornite con la dima di affilatura.

3. Spostare la lima dal lato interno dei denti di taglio ed estrarla. Allentare la pressione sulla lima durante il taglio con catena a tirare.

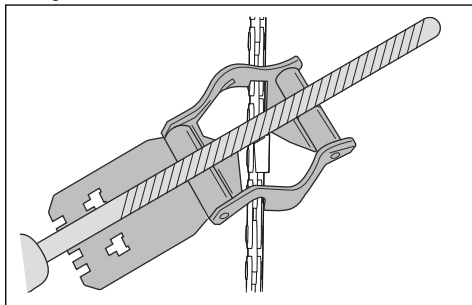

4. Rimuovere il materiale di lato a tutti i denti di taglio.
5. Ruotare il prodotto e rimuovere il materiale di limatura sull'altro lato.
6. Accertarsi che tutti i denti di taglio siano della stessa lunghezza.

Informazioni generali su come regolare l'oggetto di spoglia

L'oggetto di spoglia (C) diminuisce affilando il dente di taglio (A). Al fine di mantenere sempre le migliori prestazioni di taglio è necessario rimuovere il materiale di limatura dall'oggetto di spoglia (B) per ottenere la regolazione consigliata. Per istruzioni su come ottenere l'oggetto di spoglia corretto per la catena, vedere *Attrezzature di affilatura e angoli di affilatura alla pagina 31*.

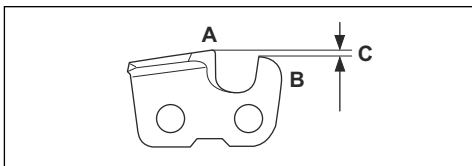

AVVERTENZA: Un oggetto di spoglia troppo grande aumenta il rischio di contraccolpo della catena!

Regolazione del calibro di profondità

Prima di regolare il calibro di profondità o affilare le lame, fare riferimento a *Come affilare i taglienti alla*

pagina 24 per istruzioni. Si raccomanda di regolare il calibro di profondità ogni tre affilature dei denti di taglio.

Si raccomanda l'utilizzo del nostro strumento di misurazione del calibro di profondità per ottenere altezza e angolo corretti.

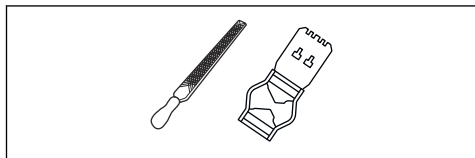

1. Utilizzare una lima piatta e uno strumento di misurazione del calibro di profondità per questa impostazione. Utilizzare esclusivamente il nostro strumento di misurazione del calibro di profondità Husqvarna per avere profondità e angolo corretti.
2. Posizionare lo strumento di misurazione del calibro di profondità sopra la catena.

Nota: Per ulteriori informazioni sull'utilizzo, vedere la confezione dello strumento di misurazione del calibro di profondità.

3. Utilizzare la lima piatta per rimuovere la parte di oggetto di spoglia che va oltre lo strumento.

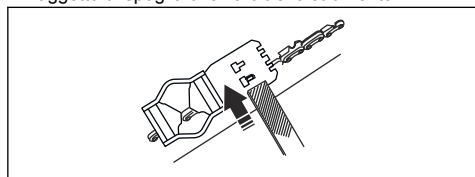

Come regolare la tensione della catena



AVVERTENZA: Una catena senza la tensione corretta può allentarsi dalla barra di guida e provocare lesioni gravi o letali.

La catena si allunga durante l'utilizzo. Regolare la catena con regolarità.

1. Allentare il dado della barra che blocca il coperchio del pignone guida e il freno della catena. Servirsi della chiave universale.

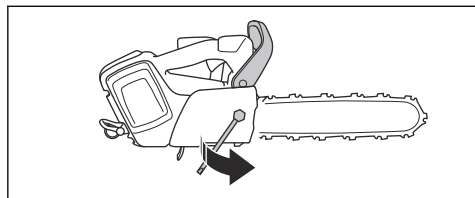

2. Sollevare la parte anteriore della barra di guida e girare la vite tendicatena. Servirsi della chiave universale.

3. Serrare la catena fino a quando è serrata contro la barra di guida.

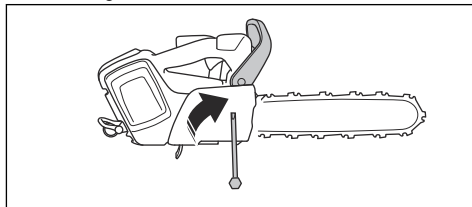

4. Serrare il dado della barra con la chiave e sollevare contemporaneamente la parte anteriore della barra di guida.

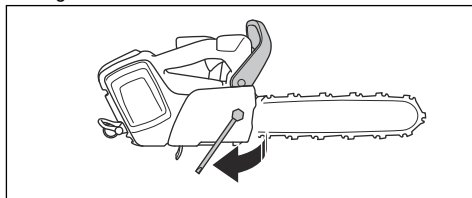

5. Accertarsi che la catena possa essere fatta girare manualmente con facilità e che non si discosti dalla barra di guida.

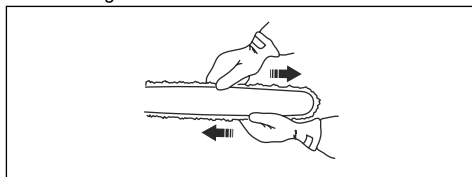

Nota: Fare riferimento a *Illustrazione del prodotto alla pagina 2* per la posizione della vite tendicatena sul prodotto in uso.

Controllo della lubrificazione della catena

Controllare la lubrificazione della catena a ogni terza sostituzione della batteria.

1. Avviare il prodotto e farlo girare a pieno regime. Mantenere la barra approssimativamente a 20 cm (8 pollici) al di sopra della superficie chiara.

2. Se la lubrificazione della catena è corretta, si vedrà una linea chiara di olio sulla superficie in meno di 1 minuto.



3. Se la lubrificazione della catena non è corretta, effettuare le seguenti verifiche.
- Eseguire un controllo del canale di lubrificazione della barra di guida per accertarsi che non sia ostruita. Pulire se necessario.

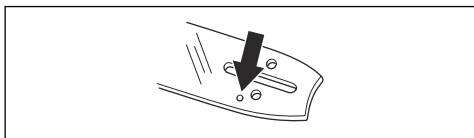

- Eseguire un controllo della scanalatura sul bordo della barra di guida per assicurarsi che sia pulita. Pulire se necessario.

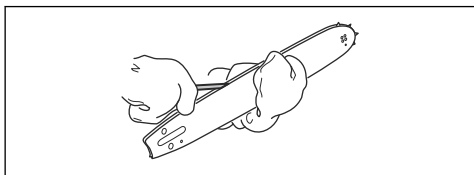

- Controllare che il rocchetto puntale ruoti liberamente e che il relativo foro di lubrificazione non sia ostruito. Pulire e lubrificare se necessario.

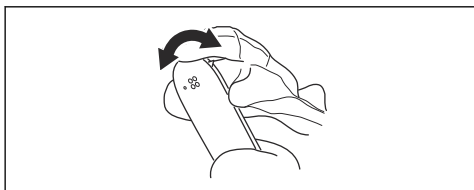

4. Se la lubrificazione della catena non funziona dopo aver seguito la procedura descritta sopra, rivolgersi al centro di assistenza.

Controllo del pignone guida della catena

- Verificare se il pignone guida della catena presenta segni di usura. Sostituire il pignone guida della catena se necessario.
- Sostituire il pignone guida della catena ogni volta che si sostituisce la catena.

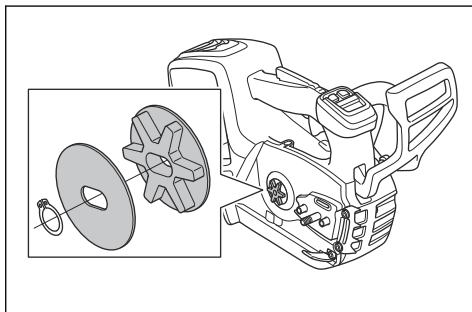

Per controllare l'attrezzatura di taglio

- Accertarsi che non vi siano crepe nei rivetti e collegamenti e che non vi siano alcun rivetto allentato. Sostituire se necessario.

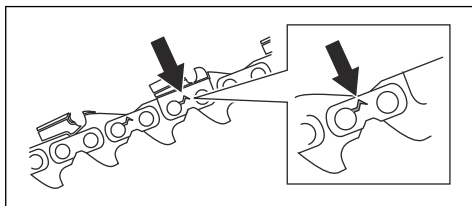

- Assicurarsi che la catena sia facile da tendere. Sostituire la catena se è rigida.
- Confrontare la catena in uso con una nuova per valutare se è presente l'usura di maglie e rivetti.
- Sostituire la catena quando la parte più lunga del dente di taglio è inferiore a 4 mm. Sostituirla anche se ci sono delle spaccature sulle lame.

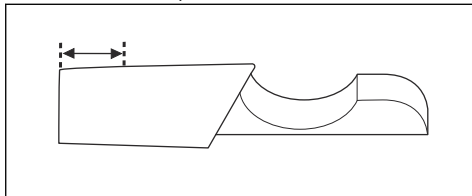

Controllo della barra guida

1. Assicurarsi che il condotto dell'olio non sia ostruito. Pulire se necessario.

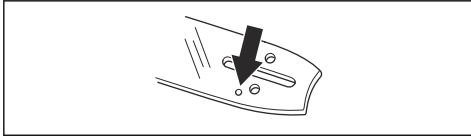

2. Verificare l'eventuale presenza di irregolarità sui bordi della barra di guida. Eliminare le eventuali sbavature utilizzando una lima.

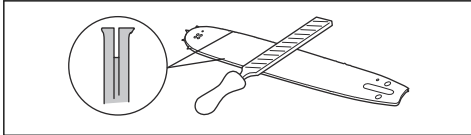

3. Pulire la scanalatura della barra di guida.

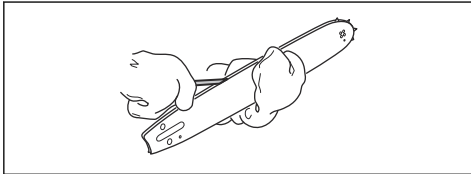

4. Verificare se la scanalatura della barra di guida presenta segni di usura. Sostituire la barra di guida se necessario.

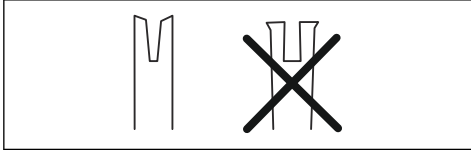

5. Verificare se la punta della barra di guida è irregolare o molto usurata.

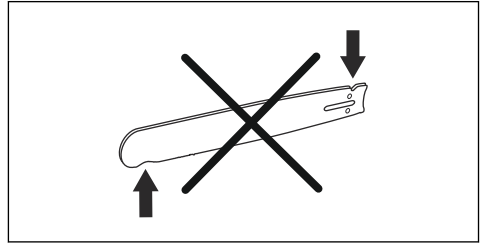

6. Controllare che il rocchetto puntale ruoti liberamente e che il relativo foro di lubrificazione non sia ostruito. Pulire e lubrificare se necessario.

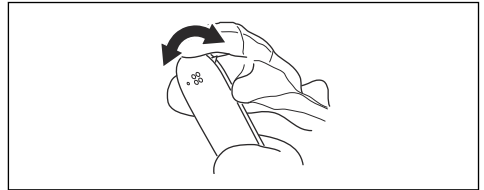

7. Ruotare la barra di guida quotidianamente per prolungarne la durata.

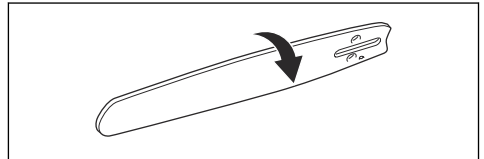

Ricerca guasti

Tastiera

Possibili codici di errore sulla tastiera del prodotto.

Display a LED	Possibili guasti	Possibile soluzione
La spia lampeggia.	Il freno della catena è inserito.	Tirare indietro la protezione anticontrocolpo per rilasciare il freno della catena.
	Deviazione di temperatura.	Attendere che il prodotto si raffreddi.
	Sovraccarico. Gruppo di taglio bloccato.	Il gruppo di taglio è bloccato. Rilasciare il gruppo di taglio.
	La leva di comando e il pulsante di accensione vengono premuti contemporaneamente.	Rilasciare la leva comando per attivare il prodotto.

Display a LED	Possibili guasti	Possibile soluzione
Il LED verde attivo lampeggia.	La tensione della batteria è bassa.	Caricare la batteria.
La spia è accesa.	Assistenza.	Contattare il centro di assistenza.

Batteria

Problema	Possibili guasti	Soluzione possibile
Il LED verde lampeggia.	La tensione della batteria è bassa.	Caricare la batteria.
Il LED rosso di errore lampeggia.	La batteria è scarica.	Caricare la batteria.
	Deviazione di temperatura.	Utilizzare la batteria a temperature comprese tra -10 °C (14 °F) e 40 °C (104 °F).
	Sovratensione.	Rimuovere la batteria dal caricabatterie.
Il LED rosso di errore si accende.	Differenza troppo elevata nella cella (1 V).	Contattare il centro di assistenza.

Caricabatterie

Display a LED	Possibili guasti	Possibile soluzione
La spia lampeggia.	Deviazione di temperatura.	Utilizzare la batteria in ambienti con temperature comprese tra 5°C (41°F) e 40°C (104°F).
La spia è accesa.		Contattare il centro di assistenza.

Trasporto, stoccaggio e smaltimento

Trasporto e stoccaggio

- Le batterie agli ioni di litio in dotazione rispettano i requisiti di legge sulle merci pericolose.
- Rispettare i requisiti speciali riportati sulla confezione e sulle etichette per il trasporto commerciale, compreso quello effettuato da terzi e da corrieri.
- Parlare con personale che ha seguito una formazione specifica in materiali pericolosi prima di inviare il prodotto. Rispettare tutte le norme nazionali vigenti.
- Quando si inserisce la batteria in un contenitore, applicare del nastro adesivo sui contatti aperti. Inserire la batteria nel contenitore in modo da garantirne la massima aderenza.
- Rimuovere la batteria per la conservazione o il trasporto.
- Conservare la batteria e il caricabatterie in un luogo asciutto, privo di umidità e protetto dal gelo.
- Non conservare la batteria in aree elettricamente statiche. Non conservare mai la batteria in una scatola di metallo.
- Durante il rimessaggio, conservare la batteria in un luogo dove la temperatura è compresa tra 5 °C/41 °F e 25 °C/77 °F e lontano da luce solare.
- Durante il rimessaggio, conservare il caricabatterie in un luogo dove la temperatura è compresa tra 5 °C/41 °F e 45 °C/113 °F e lontano da luce solare.
- Utilizzare il caricabatterie soltanto quando la temperatura circostante è compresa tra 5 °C/41 °F e 40 °C/104 °F.
- Caricare la batteria dal 30% al 50% prima di immagazzinarla per lunghi periodi.

- Conservare il caricabatterie in un luogo chiuso e asciutto.
- Tenere la batteria lontano dal caricabatterie durante il rimessaggio. Non lasciare che i bambini e altre persone non autorizzate tocchino l'attrezzatura. Mantenere le attrezzature in un luogo che è possibile chiudere.
- Pulire il prodotto ed eseguire una manutenzione completa prima di conservarlo per lunghi periodi.
- Utilizzare la protezione di trasporto sul prodotto per evitare che si danneggi durante il trasporto e il rimessaggio.
- Bloccare il prodotto in modo sicuro durante il trasporto.

Smaltimento della batteria, del caricabatterie e del prodotto

Il simbolo seguente indica che il prodotto non è un rifiuto domestico. Riciclarlo in una stazione di riciclaggio per apparecchiature elettriche ed elettroniche. Ciò contribuisce a evitare danni all'ambiente e alle persone.

Per maggiori informazioni contattare le autorità locali, il servizio per rifiuti domestici o il rivenditore.



Nota: Il simbolo compare sul prodotto o sull'imballaggio.

Dati tecnici

Dati tecnici

T535i XP	
Motore	
Tipo	BLDC (senza spazzole) 36V
Caratteristiche	
Modalità risparmio energetico	SavE
Sistema di lubrificazione	
Tipo di pompa dell'olio	Automatico
Capacità del serbatoio dell'olio, litri/cm ²	0,20/200
Peso	
Motosega senza batteria, barra di guida, catena, serbatoio dell'olio della catena a secco, kg	2,5
Livello di protezione dall'acqua	
IPX4	Si
Emissioni di rumore ¹	
Livello potenza acustica, misurato dB(A)	104
Livello di potenza acustica, garantito L _{WA} dB(A)	106
Livelli di rumorosità ²	
Livello di pressione acustica equivalente all'orecchio dell'operatore, dB(A)	93
Livelli di vibrazioni ³	
Impugnatura anteriore, m/s ²	2,3
Impugnatura posteriore, m/s ²	3,2
Livelli di vibrazioni equivalenti ⁴	
Impugnatura anteriore, m/s ²	1,9
Impugnatura posteriore, m/s ²	2,7

¹ Emissioni di rumore nell'ambiente misurate come potenza sonora (L_{WA}) in base alla direttiva CE 2000/14/CE.

² Il livello di pressione acustica equivalente, ai sensi della norma ISO 22868, è calcolato come la quantità di energia, in media ponderata rispetto al tempo, dei livelli di pressione acustica a diverse condizioni di esercizio. La dispersione statistica tipica del livello di pressione acustica equivalente è una deviazione standard di 1 dB (A).

³ Livello di vibrazioni in conformità alla norma EN 62841-4-1. I dati riportati per il livello di vibrazioni presentano una dispersione statistica tipica (deviazione standard) di 1 m/s². Dati dichiarati sulle vibrazioni provenienti da misurazioni nel caso in cui la macchina presenti una lunghezza barra e il tipo di catena raccomandati. Se la macchina presenta una lunghezza barra differente, il livello di vibrazioni potrebbe variare di ± 1,5 m/s² max.

⁴ Il livello di vibrazioni equivalente viene misurato e calcolato come avviene per le motoseghe con motore a combustione. I valori citati possono essere utilizzati per confrontare i livelli di vibrazioni a prescindere dal tipo di motore in base allo standard ISO 22867:2011.

T535i XP	
Catena/barra di guida	
Lunghezze barre raccomandate, poll./cm	10-14/25-35
Lunghezza di taglio effettiva, poll./cm	9-13/23-33
Tipo di pignone guida/numero di denti	Fisso/7
Velocità massima della catena/(savE), m/secondo	20 (15)

Accessori

Combinazioni barra di guida e catena

I seguenti gruppi di taglio sono approvati per Husqvarna T535i XP.

Barra guida				Catena	
Lunghezza, pollici	Passo della catena, pollici	Larghezza della scanalatura, mm	Raggio max. puntale	Tipo	Lunghezza, maglie di trascinamento (num.)
10	0,325 mini	1,1	8T	Husqvarna SP21G	46
12					51
14					59
10	1/4 mini	1,1	8T	SP11G	60
12					68

Informazioni per il contraccolpo

Il raggio del puntale della barra di guida è determinato dal numero di denti sul pignone del puntale o dal raggio massimo del puntale corrispondente di una barra fissa.







In considerazione del fatto che l'elenco riguarda il raggio massimo del puntale della barra di guida, è possibile utilizzare una barra di guida con raggio del puntale più piccolo di quello presente in elenco. Le barre di guida della stessa lunghezza, tutte le barre di guida con puntale-pignone con lo stesso passo e che hanno lo stesso numero di denti possono produrre la stessa forza di contraccolpo.





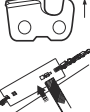

Le seguenti attrezzature di taglio sono approvate per i modelli Husqvarna T535i XP.

Attrezzature di affilatura e angoli di affilatura

La dima di affilatura Husqvarna garantirà angoli di affilatura corretti. Si raccomanda di usare sempre una dima di affilatura Husqvarna per ripristinare l'affilatura della catena. I numeri di codice sono indicati nella tabella riportata di seguito.

Se non si conosce qual è la catena sul proprio prodotto, rivolgersi al centro di assistenza.

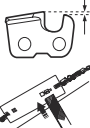
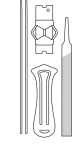
							
SP11G	9/64 poll. / 3,5 mm	60°	30°	0°	0,016 poll./0,4 mm	5299371-01	5299371-01

							
SP21G	5/32 poll. / 4,0 mm	60°	30°	0°	0,025 poll. / 0,65 mm	5950046-01	5950047-01

Batterie approvate per il prodotto

Batteria	BLi200	40-B220X
Tipo	Ioni di litio	Ioni di litio
Capacità batteria, Ah	5,2	6,0
Tensione nominale, V	36	36
Peso, kg	1,3	1,4

Caricabatterie omologati

Caricabatterie	QC330
Tensione di entrata, V	100-240
Frequenza, Hz	50-60
Potenza, W	330

Dichiarazione di conformità

Dichiarazione di conformità UE

Husqvarna AB, SE-561 82 Huskvarna, Svezia, tel.:
+46-36-146500, dichiara sotto la propria esclusiva
responsabilità che il prodotto indicato:

Descrizione	Motosega a batteria per potatura
Marchio	Husqvarna
Tipo / Modello	T535i XP
Identificazione	Numeri di serie a partire da 2022 e successivi

È pienamente conforme alle seguenti norme e direttive
UE:

Regolamento	Descrizione
2006/42/CE	"sulle macchine"
2014/30/UE	"sulla compatibilità elettromagnetica"
2011/65/UE	"sulla restrizione dell'uso di determinate sostanze pericolose nelle apparecchiature elettriche ed elettroniche"
2000/14/CE	"sull'emissione di rumore nell'ambiente"

e che sono applicati gli standard e/o le
specifiche tecniche seguenti: IEC 62841-1:2014,
EN ISO 11681-2:2011/A1:2017, EN 62000-6-1:2007,
EN 61000-6-3:2007+A1:2011, EN 63000:2018,
55014-1:2017.

Numeri dei certificati: 0404/19/2523, 01/162/003

Organismo notificato 0404: RISE SMP, Svensk
Maskinprovning AB, Box 4053, SE-904 03 Umeå,
Sweden ha eseguito il controllo di omologazione CE in
base alla Direttiva Macchine (2006/42/CE) articolo 12,
punto 3b.

Inoltre, 0404, RISE SMP, Svensk Maskinprovning AB,
Box 4053, SE-904 03 Umeå, Sweden ha certificato
la conformità alla Direttiva del Consiglio 2000/14/CE,
procedura di valutazione della conformità: Allegato V.

Per informazioni sulle emissioni acustiche, fare
riferimento a *Dati tecnici alla pagina 30*.

Huskvarna, 2022-12-28

Stefan Holmberg, Responsabile R&S , Technology
Management, Husqvarna AB

Responsabile della documentazione tecnica



Husqvarna[®]

www.husqvarna.com

Istruzioni originali



1144064-41



2024-06-11