



Husqvarna®



540i XP® , 540i XPG®

CUPRINS

Introducere.....	2	Date tehnice.....	41
Siguranță.....	5	Accesorii.....	42
Asamblarea.....	18	Declarație de conformitate.....	46
Funcționarea.....	20	Mărci comerciale înregistrate.....	46
Întreținerea.....	31	Declarație de conformitate a furnizorului.....	47
Depanarea.....	39	Garanție.....	48
Transportul, depozitarea și eliminarea.....	40		

Introducere

Domeniul de utilizare

Acest motoferăstrău pentru exploatarea forestieră este destinat pentru lucrări forestiere, cum ar fi doborârea, tăierea ramurilor și tăierea copacilor.

Nota: Reglementările la nivel național pot stabili limite ale funcționării produsului.

Descrierea produsului

Acest produs este un model de motoferăstrău cu motor electric.

Se depun eforturi constant pentru a vă spori siguranța și eficiența în timpul funcționării. Adresați-vă reprezentantului de service pentru informații suplimentare.

Prezentare generală a produsului

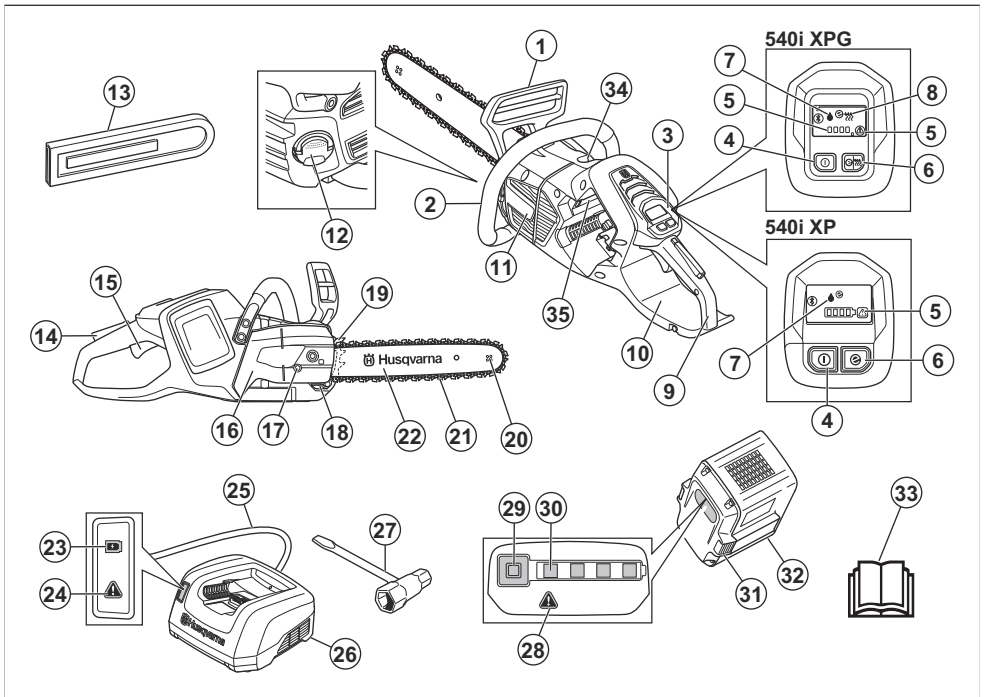

1. Apărătoare de mână din față
2. Mâner frontal

3. Interfață utilizator
4. Buton de pornire/oprire

5. Indicator de avertisment
6. Butonul SavE
7. Indicator pentru nivelul de ulei
8. Indicator pentru încălzirea din mână
9. Mâner spate cu apărătoare pentru mâna dreaptă
10. Autocolant cu avertismente și informații
11. Carcasă ventilator
12. Rezervor de ulei pentru lanț
13. Capac de transport
14. Mecanism de blocare întrerupător
15. Întrerupător
16. Capac roată de antrenare
17. Șurub de tensionare a lanțului
18. Opritor de lanț
19. Bară de protecție
20. Roată de lanț de la vârful șinei
21. Lanț de ferăstrău
22. Șină de ghidaj
23. Indicator pentru starea de încărcare
24. Indicator de avertisment
25. Cablu de alimentare
26. Încărcător de baterii
27. Cheie combinată
28. Indicator de avertisment
29. Buton, stare baterie
30. Stare baterie
31. Buton de eliberare a bateriei
32. Baterie
33. Manual de utilizare
34. Șurub de reglare a pompei de ulei
35. Plăcuță de identificare a produsului și a seriei

Simbolurile de pe produs



Aveți grijă să utilizați corect produsul. Acest produs poate cauza vătămări corporale grave sau decesul operatorului sau al altor persoane.



Citiți cu atenție manualul de utilizare și asigurați-vă că înțelegeți instrucțiunile, înainte de a utiliza acest produs.



Folosiți cască de protecție și echipamente de protecție aprobate pentru ochi și auz.



Folosiți ambele mâini atunci când acționați produsul.



Acest produs respectă Directivele CE aplicabile.



Acest produs este în conformitate cu reglementările UK aplicabile.



Emisiile de zgomot în mediu, conform Directivei Europene 2000/14/CE și a Regulamentului New South Wales din 2017 privind operațiunile de protecție a mediului (controlul zgomotului). Datele privind emisiile de zgomot pot fi găsite pe eticheta utilajului și la capitolul Date tehnice.



Avertisment! Poate apărea fenomenul de recul atunci când vârful șinei de ghidaj atinge un obiect. Acest lucru determină proiectarea șinei de ghidaj în direcția operatorului. Risc de vătămări corporale grave sau deces.



Frână de lanț, cuplată (dreapta). Frână de lanț, decuplată (stânga).



Indicator pentru direcția lanțului.



Ulei pentru lanț.



Echipament de tăiere recomandat în acest exemplu: Lungimea șinei XX în (XX mm), raza maximă a vârfului X dinți, lanț de tip Husqvarna HXX.



Tensiune nominală, V.



Current continuu.



Protejat împotriva stropilor de apă.



Marcaj privind mediului înconjurător. Nici produsul și nici ambalajul său nu sunt deșeuri menajere. Reciclați-l la o unitate de eliminare autorizată pentru echipamente electrice și electronice.



Dacă produsul dispune de tehnologie wireless *Bluetooth*[®]. Simbolul *Bluetooth*[®] va fi marcat pe eticheta cu numele produsului. Consultați *Tehnologia wireless Bluetooth*[®] la pagina 20.

yyyywwxxxxx

Plăcuța de identificare sau imprimarea laser indică numărul de serie. **aaaa** este anul fabricației și **ss** este săptămâna fabricației.



Indicator pentru direcția lanțului.



Ulei pentru lanț.



Tensiune nominală, V.



Curent continuu.

Nota: Celelalte simboluri/autocolante de pe produs se referă la cerințele de certificare pentru unele piețe.

Simbolurile de pe produs



Aveți grijă să utilizați corect produsul. Acest produs poate cauza vătămări corporale grave sau decesul operatorului sau al altor persoane.



Citiți cu atenție manualul de utilizare și asigurați-vă că înțelegeți instrucțiunile, înainte de a utiliza acest produs.



Folosiți cască de protecție și echipamente de protecție aprobate pentru ochi și auz.



Folosiți ambele mâini atunci când acționați produsul.



Nu utilizați produsul doar cu o singură mână.



Nu permiteți ca vârful șinei de ghidaj să atingă niciun obiect.



Avertisment! Poate apărea fenomenul de recul atunci când vârful șinei de ghidaj atinge un obiect. Acest lucru determină proiectarea șinei de ghidaj în direcția operatorului. Risc de vătămări corporale grave sau deces.



Frână de lanț, cuplată (dreapta). Frână de lanț, decuplată (stânga).

IPX4

Protejat împotriva stropilor de apă.



Echipament de tăiere recomandat în acest exemplu: Lungimea șinei XX în (XX mm), raza maximă a vârfului X dinți, lanț de tip Husqvarna HXX.



Valoarea maximă măsurată a reculului fără acționarea frânei, pentru combinația de șină și lanț menționată pe etichetă.



Dacă produsul dispune de tehnologie wireless *Bluetooth*[®]. Simbolul *Bluetooth*[®] va fi marcat pe eticheta cu numele produsului. Consultați *Tehnologia wireless Bluetooth*[®] la pagina 20.

yyyywwxxxxx

Plăcuța de identificare sau imprimarea laser indică numărul de serie. **aaaa** este anul fabricației și **ss** este săptămâna fabricației.

Nota: Celelalte simboluri/autocolante de pe produs se referă la cerințele de certificare pentru unele piețe.

Simbolurile de pe baterie și/sau de pe încărcătorul acesteia



Reciclați acest produs la un centru de reciclare pentru echipamente electrice și electronice. (Este valabilă numai pentru Europa)



Transformator autoprotejată.



Utilizați și păstrați încărcătorul de baterie numai în interior.



Izolație dublă.

Legea Proposition 65 din California



WARNING

This product contains or emits a chemical known to the State of California to cause cancer or birth defects or other reproductive harm.

Producător

Husqvarna AB

Drottninggatan 2, SE-561 82, Huskvarna, Sweden, tel: +46-36-146500

Deteriorarea produsului

Nu suntem responsabili pentru deteriorarea produsului dacă:

- produsul este reparat necorespunzător.
- produsul este reparat cu piese care nu provin de la producător sau care nu sunt aprobate de acesta.
- produsul are un accesoriu care nu provine de la producător sau care nu este aprobat de acesta.
- produsul nu este reparat la un centru de service omologat sau de o autoritate omologată.

Siguranță

Definiții privind siguranța

Avertismentele, atenționările și notele sunt utilizate pentru a desemna părți foarte importante din manual.



AVERTISMENT: Se utilizează dacă există risc de vătămare sau de deces pentru operator sau pentru trecători, în cazul în care instrucțiunile din manual nu sunt respectate.



ATENȚIE: Se utilizează dacă există un risc de deteriorare a produsului, a altor materiale sau a zonelor învecinate, dacă instrucțiunile din manual nu sunt respectate.

Nota: Se utilizează pentru a furniza mai multe informații care sunt necesare într-o situație dată.

Instrucțiuni generale de siguranță pentru utilaje



AVERTISMENT: Citiți toate instrucțiunile de siguranță și instrucțiunile de utilizare, ilustrațiile și specificațiile furnizate cu acest utilaj. Nerespectarea instrucțiunilor enumerate mai jos poate avea

ca rezultat electrocutare, incendii și/sau vătămări corporale grave.

- **Păstrați toate avertismentele și instrucțiunile pentru consultare ulterioară.** Noțiunea de „utilaj” folosită în instrucțiunile de siguranță se referă atât la utilajul alimentat de la rețea (cu cablu), cât și la utilajul cu acumulator (fără cablu).

Siguranța zonei de lucru

- **Păstrați zona de lucru curată și bine iluminată.** Zonele dezordonate sau întunecoase provoacă accidente.
- **Nu utilizați utilajele în locuri cu atmosferă explozivă, de exemplu, în prezența lichidelor, a gazelor sau prafurilor inflamabile.** Mașinile creează scântei care pot aprinde praful sau vaporii.
- **În timpul folosirii utilajului țineți la distanță copii și orice alte persoane.** Distragerea atenției poate cauza pierderea controlului.

Siguranța privind echipamentele electrice

- **Mufa de conectare a utilajului trebuie să se potrivească la priză. Este interzisă modificarea de orice fel a fișei. Nu utilizați adaptoare de ștecăr cu utilajele cu împământare (legate la masă).** Fișele nemodificate și prizele potrivite reduc pericolul electrocutării.
- **Evitați contactul cu corpul a suprafețelor de împământare sau legate la masă, cum ar fi țevi,**

radiatoare, plite și răcitoare. Există un pericol sporit de electrocutare dacă împământarea sau legarea la masă se face prin corpul dvs.

- **Nu expuneți utilajele la ploaie și la condiții de umiditate.** Pătrunderea apei în utilaj mărește riscul de electrocutare.
- **Nu folosiți cablul în mod abuziv. Nu utilizați niciodată cablul la transportarea, tragerea sau deconectarea utilajului.** Feriți cablul de căldură, ulei, muchii ascuțite sau părțile în mișcare ale aparatului. Cablurile deteriorate sau încurcate cresc riscul electrocutării.
- **Când lucrați cu utilajul afară, folosiți un cablu prelungitor potrivit pentru utilizarea la exterior.** Folosirea unui cablu adecvat pentru utilizarea la exterior reduce riscul de electrocutare.
- **Dacă întrebuințarea unui utilaj într-un loc cu umiditate mare nu poate fi evitată, utilizați o sursă cu dispozitiv de protecție împotriva curentului rezidual (RCD).** Folosirea unui RCD reduce pericolul de electrocutare.

Siguranța personală

- **Fiți mereu atent, uitați-vă la ce faceți și dați dovadă de simț practic când utilizați utilajul.** Nu folosiți utilajul dacă sunteți obosit sau sub influența drogurilor, alcoolului sau medicamentelor. Un moment de neatenție în timpul folosirii utilajului poate duce la leziuni grave.
- **Utilizați echipament individual de protecție. Purtați întotdeauna ochelari de protecție.** Purtarea echipamentelor de protecție individuală, cum ar fi masca împotriva prafului, încălțăminte de protecție antiderapantă, casca de protecție sau căștile de protecție auditivă, corespunzător tipului și utilizării sculei electrice, reduce riscul rănilor.
- **Evitați pornirea accidentală. Înainte de ridicarea sau transportul sculei electrice, conectați la sursa de curent și/sau conectarea bateriei asigurați-vă că scula electrică este oprită.** Transportul utilajelor cu degetul pe comutator sau conectarea la priză a utilajelor pornite poate duce la accidente.
- **Îndepărtați toate cheile de reglare sau cheile fixe înainte de a porni utilajul.** O cheie fixă care a rămas prinsă la o piesă rotativă a utilajului poate duce la răni.
- **Nu vă întindeți prea mult. Să aveți întotdeauna o poziție stabilă și păstrați-vă întotdeauna echilibrul.** Acest lucru permite un control mai bun al utilajului în situații neașteptate.
- **Îmbrăcați-vă corespunzător.** Nu purtați haine largi sau bijuterii. Țineți părul și îmbrăcămintea la distanță de piesele în mișcare. Hainele lejere, bijuteriile sau părul lung pot fi prinse de piesele aflate în mișcare.
- **Dacă este posibilă montarea dispozitivelor de aspirare și colectare a prafului, asigurați-vă că acestea sunt conectate și utilizate corespunzător.** Folosirea dispozitivelor de aspirare a prafului poate reduce pericolele legate de praf.

- **Nu vă încredeți în familiaritatea dobândită din utilizarea frecventă a uneltelor; prin umare, nu ignorați principiile de siguranță ale uneltelor.** Comportamentul neglijent poate cauza accidente grave în doar câteva fracțiuni de secundă.

Utilizarea și întreținerea utilajului

- **Nu suprasolicitați utilajul. Folosiți utilajul potrivit pentru munca pe care o efectuați.** Utilajul potrivit va efectua lucrarea mai rapid și în condiții de siguranță mai bune la viteza de lucru pentru care a fost proiectat.
- **Nu utilizați utilajul în cazul în care nu poate fi pornit sau oprit de la comutator.** Orice utilaj imposibil de controlat cu ajutorul comutatorului este periculos și trebuie reparat.
- **Deconectați ștecărul de la sursa de alimentare și/sau scoateți acumulatorul, dacă este detașabil, de la utilaj înainte de a face reglaje, de a schimba accesoriile sau de a depozita utilajul.** Aceste măsuri de prevenție împiedică pornirea accidentală a utilajului.
- **Nu lăsați utilajele nefolosite la îndemâna copiilor și nu permiteți persoanelor care nu sunt familiarizate cu ele sau cu instrucțiunile acestora să le folosească.** În mâinile unei persoane fără experiență aceste utilaje pot fi periculoase.
- **Întrețineți utilajele și accesoriile. Verificați centrarea sau legarea incorectă a pieselor în mișcare, ruperea pieselor și orice alte stări care pot afecta funcționarea utilajelor.** Dacă este avariat, duceți utilajul la reparat înainte de a-l folosi. Multe accidente sunt provocate de utilajele prost întreținute.
- **Păstrați uneltele de tăiere ascuțite și curate.** Este mai puțin probabil ca uneltele de tăiere cu tăisuri ascuțite întreținute corespunzător să se blocheze și sunt mai ușor de controlat.
- **Folosiți utilajul, accesoriile și uneltele etc. în conformitate cu aceste instrucțiuni, luând în considerare condițiile de lucru și activitatea care urmează să fie efectuată.** Folosirea utilajului pentru operații diferite de cele pentru care este destinat poate duce la apariția unor situații periculoase.
- **Mențineți mânerul și suprafețele de prindere uscate, curate, fără ulei și unsoare.** Mânerul și suprafețele de prindere alunecoase nu permit manipularea și controlul în siguranță al uneltei în situații neprevăzute.

Utilizarea și întreținerea uneltei cu baterie

- **Reîncărcați numai cu încărcătorul specificat de producător.** Un încărcător adecvat pentru un tip de baterie poate constitui pericol de incendiu atunci când este utilizat cu un alt tip de baterie.
- **Folosiți utilajele numai cu acumulatorii special indicați.** Utilizarea unui alt tip de acumulatori poate constitui pericol de vătămări corporale și de incendiu.
- **Când acumulatorul nu este utilizat, păstrați-l departe de alte obiecte metalice, precum agrafe de birou,**

monede, chei, cuie, șuruburi sau alte obiecte mici de metal, care pot crea o conexiune între borne.

Scurtcircuitarea bornelor bateriei poate cauza arsuri sau incendii.

- **În condiții de utilizare neadecvată, din baterie pot ieși stropi de lichid; evitați contactul. Totuși, dacă intrați accidental în contact cu lichidul respectiv, spălați cu apă. Dacă lichidul intră în contact cu ochii, consultați un medic.** Lichidul care se scurge din baterie poate cauza iritații sau arsuri.
- **Nu utilizați acumulatori sau unele deteriorate sau modificate.** Bateriile deteriorate sau modificate pot prezenta un comportament imprevizibil, care poate duce la incendii, explozii sau pericol de vătămări corporale.
- **Nu expuneți acumulatorii sau unelele la flăcări sau temperaturi excesive.** Expunerea la flăcări sau la temperaturi de peste 130°C/265°F poate cauza explozii.
- **Urmați toate instrucțiunile de încărcare și nu încărcați acumulatorul sau unealta în afara intervalului de temperatură specificat în instrucțiuni.** Încărcarea incorectă sau la temperaturi în afara intervalului specificat poate duce la deteriorarea bateriei și crește pericolul de incendiu.

Service

- **Cereți ca utilajul să fie reparat numai de un tehnician de reparații calificat, care să folosească numai piese de schimb identice.** În acest fel se asigură menținerea securității utilajului.
- **Nu reparați niciodată acumulatorii deteriorați.** Repararea acumulatorilor trebuie efectuată numai de către producător sau de către furnizorii de servicii autorizați.

Avertismente generale de siguranță privind motoferăstrăul

- **Feriți toate părțile corpului de lanțul ferăstrăului atunci când motoferăstrăul este în funcțiune. Înainte de a porni motoferăstrăul, asigurați-vă că lanțul acestuia nu atinge niciun obiect.** Un moment de neatenție în timpul operării motoferăstrăului poate conduce la prinderea hainelor sau a părților corpului în lanțul ferăstrăului.
- **Prindeți întotdeauna motoferăstrăul cu mâna dreaptă de mânerul superior și cu mâna stângă de mânerul frontal.** Dacă țineți motoferăstrăul cu mâinile poziționate invers, sporește pericolul de vătămări corporale; prin urmare, nu inversați niciodată mâinile.
- **Țineți motoferăstrăul numai de suprafețele de prindere izolate, deoarece lanțul ferăstrăului poate atinge cabluri ascunse.** Lanțurile de ferăstrău care intră în contact cu un fir sub tensiune pot face ca

părțile metalice ale motoferăstrăului să intre sub tensiune și să electrocuteze operatorul.

- **Purtați ochelari de protecție. Se recomandă echipament de protecție suplimentar pentru urechi, cap, mâini și picioare.** Echipamentul de protecție adecvat reduce vătămrile corporale provocate de resturile expulzate sau de contactul accidental cu lanțul ferăstrăului.
- **Nu acționați un motoferăstrău într-un copac, pe o scară, de pe un acoperiș sau orice suport instabil.** Acționarea unui motoferăstrău în acest mod ar putea duce la vătămări corporale grave.¹
- **Păstrați întotdeauna puncte de sprijin adecvate și acționați motoferăstrăul numai când stați pe o suprafață fixă, sigură și orizontală.** Suprafețele alunecoase sau instabile pot cauza pierderea echilibrului sau a controlului motoferăstrăului.
- **Când tăiați o creangă întinsă, fiți atenți la recul.** Când tensiunea din fibrele de lemn este eliberată, creanga aflată sub tensiune elastică poate lovi operatorul și/sau poate face ca motoferăstrăul să se miște necontrolat.
- **Fiți extrem de atenți când tăiați tufișuri și puieți.** Materialul subtire se poate prinde în lanțul ferăstrăului, și poate fi proiectat către dvs. sau vă poate dezechilibra.
- **1Transportați motoferăstrăul de mânerul frontal, oprit și îndepărtat de corp. Când transportați sau depozitați motoferăstrăul, montați întotdeauna capacul șinei de ghidare.** Manevrarea corespunzătoare a motoferăstrăului reduce posibilitatea de contact accidental cu lanțul mobil al ferăstrăului.
- **Urmați instrucțiunile pentru ungerea, tensionarea lanțului și schimbarea șinei și a lanțului.** Un lanț tensionat sau uns necorespunzător se poate rupe sau poate mări pericolul de recul.
- **Tăiați numai lemn. Nu utilizați motoferăstrăul pentru alte scopuri. De exemplu: nu utilizați motoferăstrăul pentru a tăia metal, plastic, zidărie sau alte materiale de construcție decât cele din lemn.** Utilizarea motoferăstrăului pentru alte operații decât cele pentru care a fost proiectat poate conduce la o situație periculoasă.
- **Nu încercați să doborâți un copac până când nu ați înțeles care sunt riscurile și cum le puteți evita.** În timpul doborârii unui copac, se pot produce vătămări corporale grave operatorului sau persoanelor din apropiere.
- **Respectați toate instrucțiunile atunci când eliminați materialul blocat, depozitați sau efectuați lucrări de service asupra motoferăstrăului. Asigurați-vă că comutatorul este oprit și acumulatorul este scos din produs.** Acționarea accidentală a motoferăstrăului în timpul eliminării materialului blocat sau efectuării

¹ În cazul în care sunteți instruit în tehnici speciale de tăiere și de lucru și dacă sunteți asigurat în mod coresponzător (cupă de ridicare, frânghii, ham de siguranță), se pot face abateri de la aceste norme de siguranță.

lucrărilor de service poate cauza vătămări corporale grave.

- **Nu folosiți un motoferăstrău în copac dacă nu ați fost instruit în mod special pentru acest lucru.** Folosirea unui motoferăstrău în copac fără o instruire corespunzătoare poate crește riscul de vătămare corporală gravă.

Cauzele reculului și măsurile de prevenire luate de operator

Reculul poate apărea când ciocul sau vârful șinei de ghidare atinge un obiect sau când creanga din lemn revine în poziția inițială prinzând lanțul ferăstrăului în tăietură. În anumite cazuri, contactul cu vârful poate cauza o reacție inversă bruscă, aruncând șina de ghidare în sus și înapoi, spre operator. Prin prinderea lanțului de ferăstrău de-a lungul părții superioare a șinei de ghidaj, aceasta poate fi împinsă rapid înapoi, spre operator. Oricare dintre aceste reacții vă poate face să pierdeți controlul ferăstrăului, ceea ce ar putea conduce la vătămări corporale grave. Nu vă bazați numai pe dispozitivele de protecție cu care este prevăzută ferăstrăul dvs. Ca utilizator de motoferăstrău, trebuie să luați anumite măsuri pentru ca în timpul lucrărilor de tăiere să nu se producă accidente sau vătămări. Reculul este rezultatul utilizării incorecte a dispozitivului de tăiere a crengilor și/sau a procedurilor sau condițiilor necorespunzătoare de operare și poate fi evitat prin luarea măsurilor adecvate de precauție, conform indicațiilor de mai jos:

- **Mențineți o priză fermă, cu policarii și degetele înconjurând mânerul motoferăstrăului, cu ambele mâini pe ferăstrău și poziționați-vă corpul și brațul astfel încât să puteți rezista forțelor de recul.** Forțele de recul pot fi controlate de operator dacă sunt luate măsurile de prevedere adecvate. Nu lăsați motoferăstrăul din mâini.
- **Nu vă întindeți excesiv și nu tăiați niciodată mai sus de înălțimea umărului.** În acest mod se previne contactul neintenționat cu vârful și se permite un control mai bun asupra motoferăstrăului în situații neașteptate.
- **Utilizați numai șinele de ghidare și lanțurile de ferăstrău de schimb specificate de producător.** Șinele de ghidare și lanțurile de schimb incorecte pot cauza ruperea lanțului și/sau reculul.
- **Respectați instrucțiunile producătorului cu privire la ascuțirea și întreținerea lanțului de ferăstrău.** Reducerea înălțimii pentru calibrarea adâncimii poate conduce la sporirea reculului.

PĂSTRAȚI ACESTE INSTRUCȚIUNI.

Bluetooth®



ATENȚIE: Schimbările sau modificările aduse echipamentului care nu sunt aprobate în mod expres de Husqvarna pot conduce la anularea autorizației FCC pentru operarea acestui echipament.

Atenție: Acest dispozitiv este conform cu Partea 15 din Regulamentele FCC și cu standardul RSS de frecvențe fără licență din Canada pentru Dezvoltarea Inovației, Științei și Economiei. Funcționarea sa face obiectul următoarelor două condiții:

- Dispozitivul nu poate provoca interferențe dăunătoare
- Acest dispozitiv trebuie să accepte orice tip de interferențe recepționate, inclusiv cele care provoacă o funcționare nedorită.

Notă: acest echipament a fost testat și declarat în conformitate cu limitele pentru un dispozitiv digital de clasă B, conform reglementărilor FCC, partea 15. Aceste limite au fost concepute pentru a furniza protecție rezonabilă împotriva interferențelor dăunătoare pentru o instalație în mediu rezidențial. Echipamentul generează, utilizează și poate radia energie de radio frecvență, iar dacă nu este instalat și utilizat conform instrucțiunilor, poate provoca interferențe dăunătoare asupra comunicațiilor radio. Cu toate acestea, nu se poate garanta că acest fapt poate avea loc pentru o instalare anume. Dacă acest echipament provoacă interferență dăunătoare asupra recepției semnalelor de radio sau televiziune, care poate fi verificată prin oprirea și repomirea echipamentului, utilizatorul este încurajat să încerce corectarea interferenței prin luarea următoarelor măsuri:

- Reorientarea sau reamplasarea antenei de recepție.
- Mărirea distanței de separare dintre echipament și receptor.
- Conectarea echipamentului la o priză sau la un circuit de alimentare diferit de cel la care este conectat receptorul.
- Consultarea unui distribuitor sau a unui tehnician de service radio/TV experimentat pentru ajutor.

Acest produs îndeplinește specificațiile tehnice pentru Dezvoltarea Inovației, Științei și Economiei Canada.

Le présent produit est conforme aux spécifications techniques applicables d'Innovation, Sciences et Développement économique Canada.

Le présent appareil est conforme aux CNR d'Innovation, Sciences et Développement économique Canada applicables aux appareils radio exempts de licence. L'exploitation est autorisée aux deux conditions suivantes:

- l'appareil ne doit pas produire de brouillage, et
- l'appareil doit accepter tout brouillage radioélectrique subi, même si le brouillage est susceptible d'en compromettre le fonctionnement.

Declarație de conformitate a furnizorilor pentru Husqvarna540i XP®, 540i XPG®

Partea responsabilă

Husqvarna Professional Product, Inc.

9335 Harris Corners Parkway

Charlotte, NC 28269

Instrucțiuni generale de siguranță



AVERTISMENT: Înainte de a utiliza produsul, citiți instrucțiunile de avertizare de mai jos.

- Acest produs este o unealtă periculoasă dacă nu sunteți atent sau dacă utilizați produsul incorect. Acest produs poate cauza vătămări corporale grave sau decesul operatorului sau al altor persoane. Este foarte important să citiți și să înțelegeți conținutul acestui manual de utilizare.
- Nu modificați produsul fără aprobare de la producător. Nu folosiți un produs care a fost schimbat de alte persoane și folosiți întotdeauna accesoriile originale. Modificările care nu sunt aprobate de producător pot provoca vătămări corporale grave sau decesul operatorului sau al altor persoane.
- Inhalarea pe termen lung a vaporilor de ulei pentru lanț și a rumegușului poate cauza probleme de sănătate.
- În timpul funcționării, acest produs produce un câmp electromagnetic. În anumite condiții, acest câmp poate interfera cu implanturile medicale active sau pasive. Pentru a scădea riscul de vătămări corporale grave sau deces, recomandăm persoanelor cu implanturi medicale să consulte medicul și producătorul implantului medical înainte de a utiliza produsul.

Instrucțiuni generale de siguranță



AVERTISMENT: Înainte de a utiliza produsul, citiți instrucțiunile de avertizare de mai jos.

- Acest produs este o unealtă periculoasă dacă nu sunteți atent sau dacă utilizați produsul incorect. Acest produs poate cauza vătămări corporale grave sau decesul operatorului sau al altor persoane. Este foarte important să citiți și să înțelegeți conținutul acestui manual de utilizare.
- Nu modificați produsul fără aprobare de la producător. Nu folosiți un produs care a fost schimbat de alte persoane și folosiți întotdeauna accesoriile originale. Modificările care nu sunt aprobate de producător pot provoca vătămări corporale grave sau decesul operatorului sau al altor persoane. Garanția nu poate acoperi daunele sau răspunderea civilă cauzată de utilizarea neautorizată a accesoriilor sau pieselor de schimb.
- Inhalarea pe termen lung a vaporilor de ulei pentru lanț și a rumegușului poate cauza probleme de sănătate.

- În timpul funcționării, acest produs produce un câmp electromagnetic. În anumite condiții, acest câmp poate interfera cu implanturile medicale active sau pasive. Pentru a scădea riscul de vătămări corporale grave sau deces, recomandăm persoanelor cu implanturi medicale să consulte medicul și producătorul implantului medical înainte de a utiliza produsul.
- Informațiile din acest manual al operatorului nu reprezintă un înlocuitor pentru cunoștințele și experiența profesională. Dacă nu vă simțiți în siguranță în situația în care sunteți, opriți produsul. Apelați la reprezentantul de service sau un operator profesionist al motoferăstrăului. Nu începeți nicio activitate asupra căreia vă simțiți nesigur!

Instrucțiuni de siguranță pentru utilizare



AVERTISMENT: Înainte de a utiliza produsul, citiți instrucțiunile de avertizare de mai jos.

- Informațiile din acest manual al operatorului nu reprezintă un înlocuitor pentru cunoștințele și experiența profesională. Dacă nu vă simțiți în siguranță în situația în care sunteți, opriți produsul. Apelați la reprezentantul de service sau un operator profesionist al motoferăstrăului. Nu începeți nicio activitate dacă aveți incertitudini în legătură cu aceasta!
- Apelați la reprezentantul de service sau Husqvarna dacă aveți întrebări despre funcționarea produsului. Vă putem oferi informații despre utilizarea produsului eficient și în siguranță. Participați la un curs de instruire privind utilizarea motoferăstrăului, dacă este posibil. Reprezentantul dvs. de service, facultatea de silvicultură sau biblioteca dvs. vă pot oferi informații despre materialele și cursurile de instruire care sunt disponibile.
- Trebuie să înțelegeți efectele reculului și modul de prevenire al acestuia înainte de a utiliza acest produs. Consultați *Informații despre recul la pagina 21* și *Întrebări comune despre recul la pagina 22* pentru instrucțiuni.
- Nu utilizați un produs, un acumulator sau un încărcător de acumulatori care sunt deteriorate sau care nu funcționează corect.
- Nu atingeți un lanț de ferăstrău în rotație. Acesta poate provoca vătămări corporale grave sau deces.
- Nu utilizați produsul dacă sunteți obosit(ă), dacă ați consumat alcool, droguri, medicamente sau alte substanțe care v-ar putea afecta vederea, atenția, coordonarea sau judecata.
- Lucrul în condiții de vreme nefavorabilă este obositor și adesea aduce un plus de risc. Din cauza riscului suplimentar, nu se recomandă utilizarea aparatului în condiții de vreme nefavorabilă, cum ar fi ceață densă, ploaie abundentă, vânt puternic, frig pătrunzător, risc de descărcări electrice etc.

- Nu porniți un produs decât dacă șina de ghidaj, lanțul de ferăstrău și toate capacele sunt montate corect. În caz contrar, roata de antrenare se poate slăbi, provocând vătămări corporale grave. Consultați *Asamblarea la pagina 18* pentru instrucțiuni.

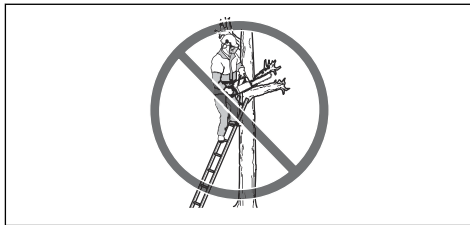

- Dacă nu sunteți atent(ă), riscul de recul crește. Poate apărea reculul dacă zona de recul a șinei de ghidaj atinge accidental o ramură, un copac sau alte obiecte.

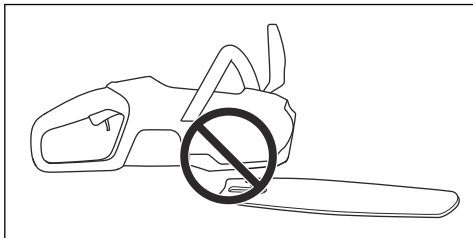

- Priviți în jurul dvs. Asigurați-vă că nu există riscul ca persoane sau animale să atingă sau să vă influențeze controlul asupra produsului.



- Nu țineți produsul cu o singură mână. Acest produs nu este controlat în siguranță cu o mână.
- Nu utilizați produsul peste înălțimea umărului și nu încercați să tăiați cu vârful șinei de ghidaj.

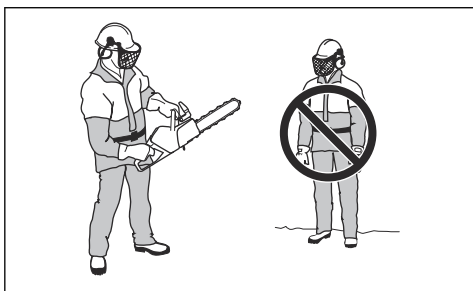

- Nu permiteți copiilor să folosească sau să se apropie de produs. Produsul poate fi pornit cu ușurință, copiii îl pot porni dacă nu sunt supravegheați atent. Există riscul unor vătămări corporale grave.
- Scoateți bateria atunci când nu aveți produsul complet în câmpul vizual sau lăsați produsul nesupravegheat pentru orice durată de timp.
- Trebuie să aveți stabilitate pe picioare pentru a avea control deplin asupra produsului. Nu utilizați produsul dacă sunteți pe o scară sau într-un copac. Nu utilizați produsul dacă nu sunteți pe teren stabil.
- Lucrul în copac necesită utilizarea unor tehnici de tăiere și de lucru speciale, care trebuie respectate pentru a se reduce riscul sporit de rănire personală. Nu lucrați niciodată în copac, decât dacă ați primit instruire profesională specială pentru asemenea lucrări, inclusiv instruire în utilizarea echipamentelor de siguranță și de ascensiune, cum ar fi harnașamentele, cablurile, chingile, ghearele de picior, inelele de siguranță, carabinierile etc.
- Nu încercați niciodată să prindeți secțiuni în cădere. Nu efectuați niciodată activități de tăiere în copac când sunteți asigurat doar cu un cablu. Utilizați întotdeauna două cabluri asigurate.

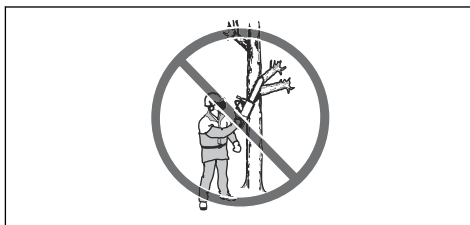

- Nu utilizați produsul într-o situație în care nu puteți primi ajutor în caz de accident.
- Opriiți produsul și cuplați frâna de lanț înainte de a deplasa produsul. Țineți produsul cu șina de ghidaj și lanțul de ferăstrău orientate spre înapoi. Puneți o apărătoare de transport pe șina de ghidaj înainte de transport sau înainte de a-l deplasa pe orice distanță.
- Când puneți produsul pe sol, cuplați frâna de lanț și vizualizați constant produsul. Opriiți produsul și scoateți bateria înainte de a lăsa produsul nesupravegheat pe orice perioadă de timp.
- Există riscul de blocare a așchiiilor de lemn în sistemul de conducere. Acest lucru poate provoca blocarea lanțului de ferăstrău. Opriiți întotdeauna produsul și scoateți bateria înainte de curățare.
- Asigurați-vă că vă puteți deplasa în siguranță. Examinați condițiile și terenul din jur pentru a identifica eventualele obstacole, precum rădăcini,

pietre, ramuri, șanțuri și multe altele. Fiți atenți atunci când lucrați pe sol înclinat.

- Nivelul vibrațiilor crește dacă tăiați cu echipament de tăiere incorect sau ascuțit incorect. Tăierea lemnului de esență tare, precum foioasele, provoacă mai multe vibrații decât tăierea lemnului de esență moale, precum coniferele.

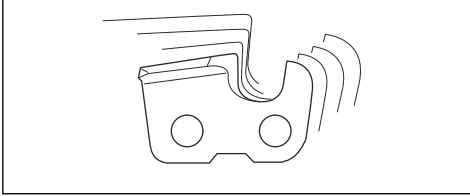

- Expunerea prelungită la vibrații poate duce la afecțiuni circulatorii sau la deteriorarea nervilor la persoanele cu circulație defectuoasă. Discutați cu medicul dacă prezentați simptome de expunere prelungită la vibrații. Astfel de simptome includ amorțeală, pierderea sensibilității tactile, gâdilături, ciupituri, durere, pierderea forței, modificări în culoarea sau în starea pielii. Aceste simptome apar de obicei la degete, mâini sau încheieturi și cresc la temperaturi scăzute.
- Evitați situațiile pe care le considerați dincolo de capacitatea dvs.
- Nu pot fi incluse toate situațiile posibile cu care vă puteți confrunta atunci când utilizați acest produs. Procedați întotdeauna cu atenție și folosiți-vă judecata.



Instrucțiuni de siguranță pentru utilizare



AVERTISMENT: Înainte de a utiliza produsul, citiți instrucțiunile de avertizare de mai jos.

- Informațiile din acest manual al operatorului nu reprezintă un înlocuitor pentru cunoștințele și experiența profesională. Dacă nu vă simțiți în siguranță în situația în care sunteți, opriți produsul. Apelați la reprezentantul de service sau un operator profesionist al motoferăstrăului. Nu începeți nicio activitate dacă aveți incertitudini în legătură cu aceasta!
- Apelați la reprezentantul de service sau Husqvarna dacă aveți întrebări despre funcționarea produsului. Vă putem oferi informații despre utilizarea produsului eficient și în siguranță. Participați la un curs de

instruire privind utilizarea motoferăstrăului, dacă este posibil. Reprezentantul dvs. de service, facultatea de silvicultură sau biblioteca dvs. vă pot oferi informații despre materialele și cursurile de instruire care sunt disponibile.

- Trebuie să înțelegeți efectele reculului și modul de prevenire al acestuia înainte de a utiliza acest produs. Consultați *Informații despre recul la pagina 21* și *Întrebări comune despre recul la pagina 22* pentru instrucțiuni.
- Nu utilizați un produs, un acumulator sau un încărcător de acumulatori care sunt deteriorate sau care nu funcționează corect.
- Nu atingeți un lanț de ferăstrău în rotație. Acesta poate provoca vătămări corporale grave sau deces.
- Nu utilizați produsul dacă sunteți obosit(ă), dacă ați consumat alcool, droguri, medicamente sau alte substanțe care v-ar putea afecta vederea, atenția, coordonarea sau judecata.
- Lucrul în condiții de vreme nefavorabilă este oboseitor și adesea aduce un plus de risc. Din cauza riscului suplimentar, nu se recomandă utilizarea aparatului în condiții de vreme nefavorabilă, cum ar fi ceață densă, ploaie abundentă, vânt puternic, frig pătrunzător, risc de descărcări electrice etc.
- Nu porniți un produs decât dacă șina de ghidaj, lanțul de ferăstrău și toate capacele sunt montate corect. În caz contrar, roata de antrenare se poate slăbi, provocând vătămări corporale grave. Consultați *Asamblarea la pagina 18* pentru instrucțiuni.

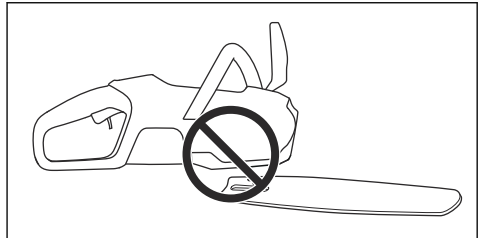

- Uneori, așchiile rămân blocate în capacul ambreiajului, provocând blocarea lanțului de ferăstrău. Oprii întotdeauna motorul înainte de curățare.

- Priviți în jurul dvs. Asigurați-vă că nu există riscul ca persoane sau animale să atingă sau să vă influențeze controlul asupra produsului.

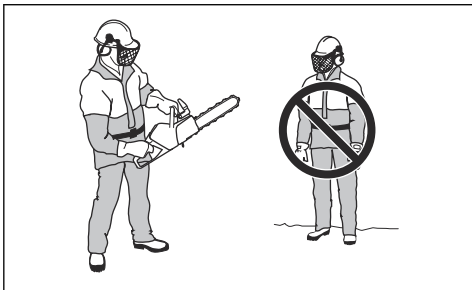

- Nu permiteți copiilor să folosească sau să se apropie de produs. Produsul poate fi pornit cu ușurință, copiii îl pot porni dacă nu sunt supravegheați atent. Există riscul unor vătămări corporale grave.
- Scoateți bateria atunci când nu aveți produsul complet în câmpul vizual sau lăsați produsul nesupravegheat pentru orice durată de timp.
- Trebuie să aveți stabilitate pe picioare pentru a avea control deplin asupra produsului. Nu utilizați produsul dacă sunteți pe o scară sau într-un copac. Nu utilizați produsul dacă nu sunteți pe teren stabil.



- Lucrul în copac necesită utilizarea unor tehnici de tăiere și de lucru speciale, care trebuie respectate pentru a se reduce riscul sporit de rănire personală. Nu lucrați niciodată în copac, decât dacă ați primit instruire profesională specială pentru asemenea lucrări, inclusiv instruire în utilizarea echipamentelor de siguranță și de ascensiune, cum ar fi harnașamentele, cablurile, chingile, ghearele de picior, inelele de siguranță, carabinierile etc.
- Nu încercați niciodată să prindeți secțiuni în cădere. Nu efectuați niciodată activități de tăiere în copac când sunteți asigurat doar cu un cablu. Utilizați întotdeauna două cabluri asigurate.
- Dacă nu sunteți atent(ă), riscul de recul crește. Poate apărea reculul dacă zona de recul a șinei de ghidaj atinge accidental o ramură, un copac sau alte obiecte.

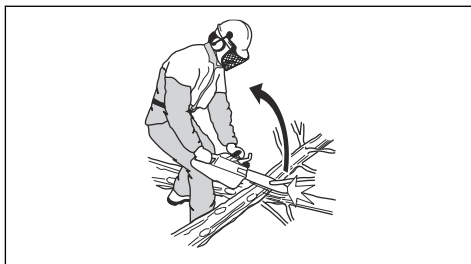

- Nu țineți produsul cu o singură mână. Acest produs nu este controlat în siguranță cu o mână.
- Nu utilizați produsul peste înălțimea umărului și nu încercați să tăiați cu vârful șinei de ghidaj.

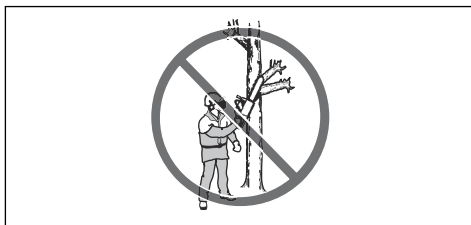

- Nu utilizați produsul într-o situație în care nu puteți primi ajutor în caz de accident.
- Oprțiți produsul și cuplați frâna de lanț înainte de a deplasa produsul. Țineți produsul cu șina de ghidaj și lanțul de ferăstrău orientate spre înapoi. Puneți o apărătoare de transport pe șina de ghidaj înainte de transport sau înainte de a-l deplasa pe orice distanță.
- Când puneți produsul pe sol, cuplați frâna de lanț și vizualizați constant produsul. Oprțiți produsul și scoateți bateria înainte de a lăsa produsul nesupravegheat pe orice perioadă de timp.
- Există riscul de blocare a așchiiilor de lemn în sistemul de conducere. Acest lucru poate provoca blocarea lanțului de ferăstrău. Oprțiți întotdeauna produsul și scoateți bateria înainte de curățare.
- Nivelul vibrațiilor crește dacă tăiați cu echipament de tăiere incorect sau ascuțit incorect. Tăierea lemnului de esență tare, precum foioasele, provoacă mai multe vibrații decât tăierea lemnului de esență moale, precum coniferele.

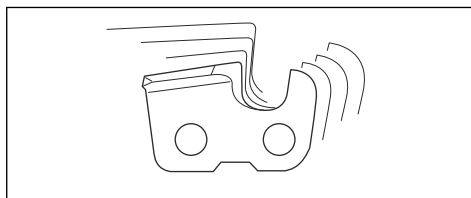

- Expunerea prelungită la vibrații poate duce la afecțiuni circulatorii sau la deteriorarea nervilor la persoanele cu circulație defectuoasă. Discutați cu medicul dacă prezentați simptome de expunere

prelungită la vibrații. Astfel de simptome includ amorțeală, pierderea sensibilității tactile, gădălături, ciupituri, durere, pierderea forței, modificări în culoarea sau în starea pielii. Aceste simptome apar de obicei la degete, mâini sau încheieturi și cresc la temperaturi scăzute.

- Nu încercați o operație de elagaj sau de curățare a trunchiului de ramuri asupra unui copac rezistent, dacă nu ați primit instruire specială.
- Atunci când efectuați o operație de tăiere pe o pantă, stați întotdeauna pe partea aflată la deal de buștean, deoarece copacul se poate rostogoli sau poate aluneca spre partea inferioară a pantei după doborâre. Pentru a menține controlul complet al produsului atunci când tăiați, eliberați presiunea de tăiere aproape de sfârșitul tăierii. Nu relaxați mâinile în jurul mânerelor. Nu permiteți ca lanțul de ferăstrău să atingă solul. După ce ați finalizat tăierea, așteptați ca lanțul de ferăstrău să se oprească înainte de a mișca produsul. Întotdeauna opriți motorul înainte de a vă deplasa de la un copac la altul.

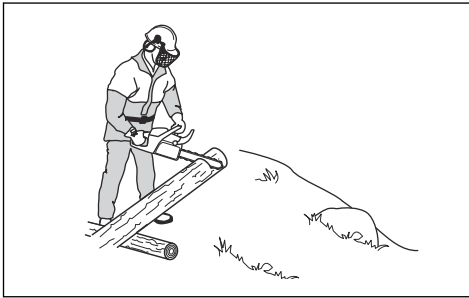

- Nu doborâți un copac dacă există riscul de punere în pericol al persoanelor, de lovire a cablurilor de utilități publice sau de distrugere a cablurilor de utilități publice sau bunurilor. Dacă copacul lovește un cablu de utilități publice, trebuie anunțată imediat societatea de utilități publice.
- Asigurați-vă că vă puteți deplasa în siguranță. Examinați condițiile și terenul din jur pentru a identifica eventuale obstacole, precum rădăcini, pietre, ramuri, șanțuri și multe altele. Fiți atenți atunci când lucrați pe sol înclinat.
- Evitați situațiile pe care le considerați dincolo de capacitatea dvs.
- Nu pot fi incluse toate situațiile posibile cu care vă puteți confrunta atunci când utilizați acest produs. Procedați întotdeauna cu atenție și folosiți-vă judecata.



Echipament de protecție personală



AVERTISMENT: Înainte de a utiliza produsul, citiți instrucțiunile de avertizare de mai jos.



- Majoritatea accidentelor legate de motoferăstraie apar atunci când lanțul de ferăstrău atinge operatorul. Trebuie să utilizați echipament de protecție personală aprobat în timpul funcționării. Echipamentul individual de protecție nu vă poate proteja complet de riscul de rănire, însă poate reduce gravitatea rănilor în cazul unui accident. Adresați-vă reprezentantului de service pentru recomandări despre echipamentul care trebuie utilizat.
- Hainele dvs. trebuie să fie strânse pe corp, dar să nu vă limiteze mișcările. Efectuați în mod regulat un control al stării echipamentului de protecție personală.
- Purtați o cască de protecție omologată.
- Utilizați un sistem omologat de protecție a auzului. Expunerea pe termen lung la zgomot poate avea ca rezultat deteriorarea ireversibilă a auzului.
- Utilizați ochelari de protecție sau un vizor de protecție pentru față autorizate pentru a reduce pericolul de vătămări corporale cauzate de obiectele proiectate. Produsul poate proiecta obiecte precum așchii, bucăți mici de lemn etc., cu o forță considerabilă. Acestea pot cauza vătămări corporale grave, în special vătămări ale ochilor.
- Purtați mănuși pentru protecție împotriva ferăstraierilor.
- Purtați pantaloni pentru protecție împotriva ferăstraierilor.
- Purtați încălțăminte pentru protecție împotriva ferăstraierilor, cu vârf din oțel și talpă anti-aderentă.
- Trebuie să aveți întotdeauna la dispoziție o trusă de prim ajutor.
- Risc de scântei. Păstrați în apropiere instrumente de stingere a incendiilor și o lopată pentru a preveni incendiile forestiere.

Dispozitivele de siguranță de pe produs



AVERTISMENT: Înainte de a utiliza produsul, citiți instrucțiunile de avertizare de mai jos.

- Nu utilizați un produs cu dispozitive de siguranță care sunt deteriorate sau care nu funcționează corect.
- Verificați regulat dispozitivele de siguranță. Consultați *Întreținerea și controalele dispozitivelor de siguranță de pe produs la pagina 31.*
- În cazul în care dispozitivele de siguranță sunt deteriorate sau nu funcționează corect, adresați-vă Husqvarna agentului de service.

Funcțiile interfeței cu utilizatorul (540i XP)

Interfața cu utilizatorul include butonul de pornire/oprire, butonul Save, indicatorul de stare a bateriei, indicatorul pentru nivelul de ulei și indicatorul de avertizare. Indicatorul de avertizare se aprinde intermitent dacă frâna de lanț este cuplată sau dacă există pericolul de suprasolicitare. Protecția la suprasolicitare oprește temporar produsul și nu îl puteți utiliza până când temperatura nu scade. Dacă indicatorul de avertizare luminează continuu, discutați cu reprezentantul dvs. de service.

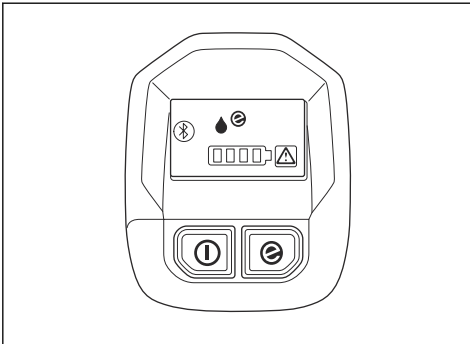

Pentru mai multe informații despre interfața cu utilizatorul, consultați *Prezentare generală a produsului la pagina 2.*

Funcțiile interfeței cu utilizatorul (540i XPG)

Interfața cu utilizatorul include butonul de pornire/oprire, butonul Save, indicatorul de stare a bateriei, indicatorul pentru nivelul de ulei, indicatorul pentru încălzirea din mână și indicatorul de avertizare. Indicatorul de avertizare se aprinde intermitent dacă frâna de lanț este cuplată sau dacă există pericolul de suprasolicitare. Protecția la suprasolicitare oprește temporar produsul și nu îl puteți utiliza până când temperatura nu scade. Dacă indicatorul de avertizare luminează continuu, discutați cu reprezentantul dvs. de service.

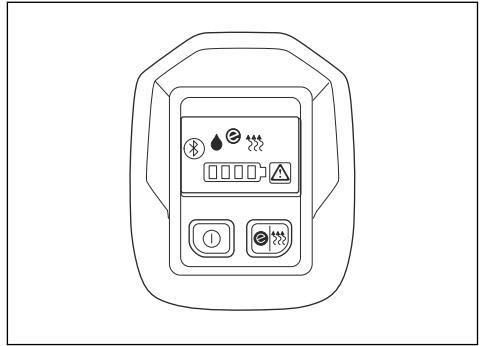

Pentru mai multe informații despre interfața cu utilizatorul, consultați *Prezentare generală a produsului la pagina 2.*

Funcția de oprire automată

Produsul are o funcție de oprire automată care oprește produsul dacă nu îl folosiți timp de 3 minute.

Frână de lanț și apărătoare de mână din față

Produsul dvs. are o frână de lanț care oprește lanțul de ferăstrău dacă are loc un recul. Frâna de lanț reduce pericolul de accidente, însă numai dvs. le puteți preîntâmpina.

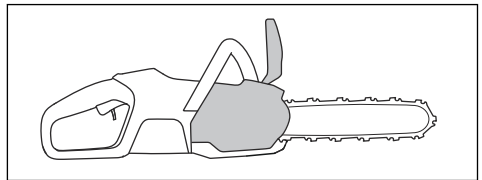

AVERTISMENT: Nu cuplați în situații în care există pericol de recul. Aveți grijă când utilizați produsul și asigurați-vă că zona de recul a șinei de ghidaj nu atinge un obiect.

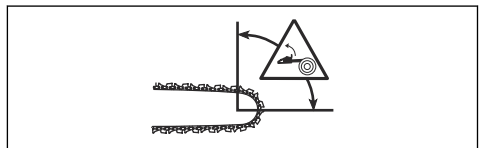

Frâna de lanț se cuplează (A) manual cu mâna stângă sau automat de către mecanismul de deblocare din inerție. Împingeți apărătoarea de mână din față (B) spre înainte pentru a cupla frâna de lanț manual. Această

mişcare activează un mecanism cu arc care oprește roata de antrenare.

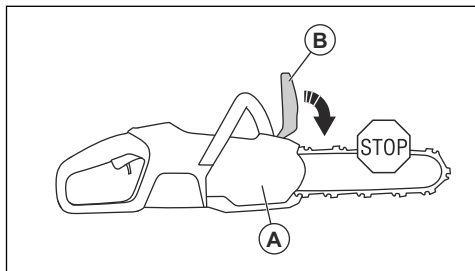

Modul de activare a frânei de lanț depinde de forța reculului și de poziția produsului. Dacă reculul este puternic când zona de recul este mai departe de dvs., frâna de lanț este cuplată de mecanismul de deblocare din inerție. Dacă reculul este mic sau zona de recul este mai aproape de dvs., frâna de lanț se cuplează manual cu mâna stângă.



Utilizați frâna de lanț ca frână de parcare când porniți produsul și când vă deplasați pe distanțe scurte. Acest lucru scade riscul ca dvs. sau o persoană din apropierea dvs. să atingă lanțul de ferăstrău.

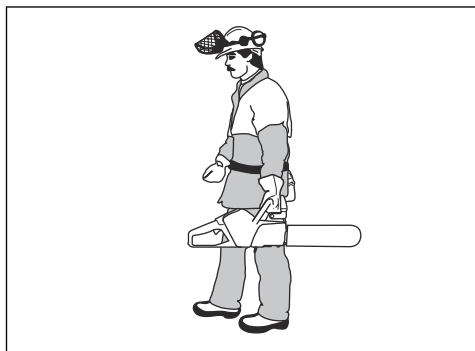

Trageți apărătoarea de mână din față spre înapoi pentru a decupla frâna de lanț.

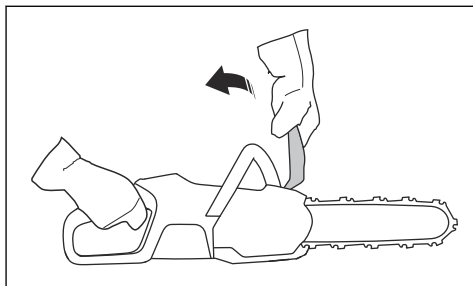

Reculul poate fi foarte brusc și puternic. Majoritatea reculurilor sunt mici și nu cuplează întotdeauna frâna de lanț. Dacă are loc un recul când utilizați produsul, țineți strâns mânerul și nu desprindeți mâinile de pe ele.

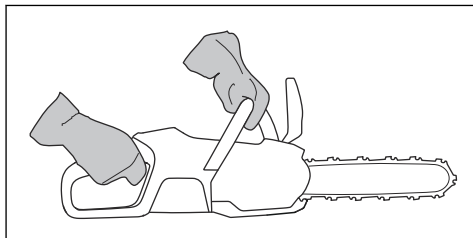

Apărătoarea de mână din față reduce, de asemenea, riscul de a atinge lanțul de ferăstrău dacă desprindeți mâna de pe mânerul frontal.

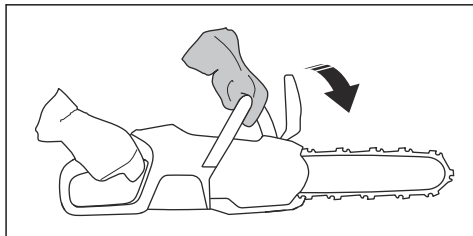

În poziția de doborâre nu puteți cupla manual frâna de lanț. Frâna de lanț poate fi cuplată în această poziție numai de mecanismul de deblocare din inerție.

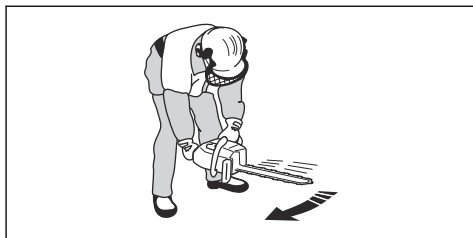

Opritorul întrerupătorului

Opritorul întrerupătorului este conceput pentru prevenirea operării accidentale a întrerupătorului

respectiv. Dacă apăsați dispozitivul de blocare a întrerupătorului înainte (A) și apoi apăsați pe dispozitivul de blocare spre mânerul (B), întrerupătorul (C) este eliberat. Dacă eliberați mânerul, întrerupătorul și opritorul întrerupătorului se deplasează înapoi în pozițiile lor inițiale.

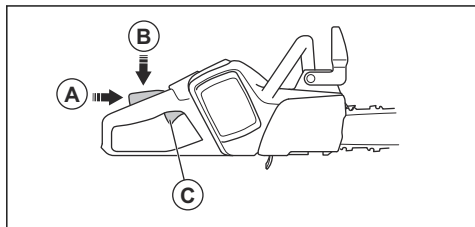

Opritor de lanț

Opritorul de lanț prinde lanțul de ferăstrău dacă acesta se rupe sau se slăbește. Dacă lanțul este întins corect, riscul scade. Riscul se reduce, de asemenea, dacă întrețineți corect șina de ghidaj și lanțul de ferăstrău. Consultați *Asamblarea la pagina 18 și Întreținerea la pagina 31* pentru instrucțiuni.

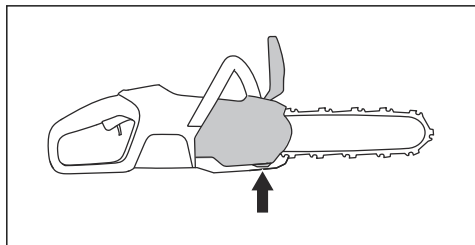

Apărătoare pentru mâna dreaptă

Apărătoarea pentru mâna dreaptă acționează ca protecție pentru mână dacă lanțul de ferăstrău se rupe sau se slăbește. Previne, de asemenea, disconfortul creat de ramuri și crengi care vă pot lovi când utilizați produsul.

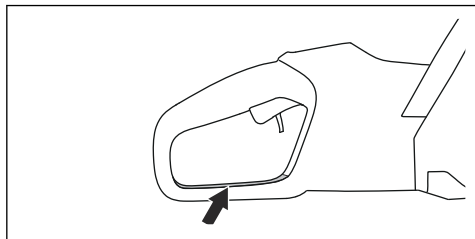

Siguranța bateriei



AVERTISMENT: Înainte de a utiliza produsul, citiți instrucțiunile de avertizare de mai jos.

- Utilizați numai bateriile BLi pe care le recomandăm pentru produsul dvs. Consultați *Accesorii la pagina 42*. Bateriile sunt criptate prin software.
- Utilizați bateriile reîncărcabile BLi ca sursă de alimentare numai pentru produsele Husqvarna asociate. Consultați *Accesorii la pagina 42*. Pentru a evita rănirea, nu folosiți bateria ca sursă de alimentare pentru alte dispozitive.
- Risc de electrocutare. Nu conectați bornele bateriei la chei, șuruburi sau alte metale. Aceasta poate cauza scurtcircuitarea bateriei.
- Nu utilizați baterii care nu sunt reîncărcabile.
- Nu puneți obiecte în fantele de aerisire a bateriei.
- Feriți bateria de lumina solară, de căldură sau de flăcări deschise. Bateria poate provoca arsuri și/sau arsuri chimice.
- Feriți bateria de ploaie și de condiții de umezeală.
- Feriți bateria de microunde și de înaltă presiune.
- Nu încercați să demontați sau să spargeți bateria.
- Nu lăsați acidul din baterie să vă atingă pielea. Acidul din baterie provoacă leziuni ale pielii, coroziune și arsuri. Dacă acidul din baterie pătrunde în ochi, nu frecați, ci spălați-vă cu multă apă timp de cel puțin 15 minute. Dacă acidul din baterie a intrat în contact cu pielea, trebuie să o curățați cu apă și săpun din belșug. Solicitați ajutor medical.
- Utilizați bateria la temperaturi între -10 °C (14 °F) și 40 °C (104 °F).
- Nu curățați niciodată cu apă bateria sau încărcătorul de baterii. Consultați *Verificarea bateriei și a suportului de baterie la pagina 33*.
- Nu folosiți baterii deteriorate sau care nu funcționează corect.
- Depozitați bateriile la distanță de obiecte de metal, de exemplu cuie, șuruburi sau bijuterii.
- Nu lăsați bateria la îndemâna copiilor.

Siguranța încărcătorului de baterii



AVERTISMENT: Înainte de a utiliza produsul, citiți instrucțiunile de avertizare de mai jos.

- Există riscul de electrocutare sau de scurtcircuit dacă nu sunt respectate instrucțiunile de siguranță.
- Folosiți o priză cu împământare aprobată care nu este deteriorată.
- Nu utilizați alte încărcătoare de baterii decât cel furnizat pentru produsul dvs. Utilizați exclusiv încărcătoare QC Husqvarna când încărcați baterii de schimb Husqvarna BLi.
- Nu încercați să dezamblați încărcătorul de baterii.
- Nu utilizați un încărcător deteriorat sau care nu funcționează corect.
- Nu ridicați încărcătorul de baterii ținând de cablul de alimentare. Pentru a deconecta încărcătorul de baterii de la priza de perete, trageți de ștecăr. Nu trageți de cablul de alimentare.

- Feriți toate cablurile și prelungitoarele de apă, ulei și muchii ascuțite. Asigurați-vă că acest cablu nu este prins între uși, garduri sau în alte locuri similare.
- Nu utilizați încărcătorul de baterii în apropiere de materiale inflamabile sau materiale care pot cauza coroziune. Asigurați-vă că încărcătorul de baterii nu este acoperit. În caz de fum sau de incendiu, scoateți ștecărul încărcătorului de baterii.
- Încărcați bateria numai în interior, într-un loc cu aerisire adecvată și departe de lumina soarelui. Nu încărcați bateria în exterior. Nu încărcați bateria în medii umede.
- Utilizați încărcătorul de baterii la temperaturi între 5 °C (41 °F) și 40 °C (104 °F). Utilizați încărcătorul într-un mediu foarte bine ventilat, uscat și fără praf.
- Nu puneți obiecte în fantele de răcire a încărcătorului de baterii.
- Nu atingeți niciodată bornele încărcătorului de baterii cu obiecte metalice, deoarece se pot crea scurtcircuite.
- Utilizați prize de perete aprobate care nu sunt deteriorate.

Siguranța încărcătorului de baterii



AVERTISMENT: Înainte de a utiliza produsul, citiți instrucțiunile de avertizare de mai jos.

- Există riscul de electrocutare sau de scurtcircuit dacă nu sunt respectate instrucțiunile de siguranță.
- Folosiți o priză cu împământare aprobată care nu este deteriorată.
- Nu utilizați alte încărcătoare de baterii decât cel furnizat pentru produsul dvs. Utilizați exclusiv încărcătoare QC Husqvarna când încărcați bateria de schimb Husqvarna BLI.
- Nu încercați să dezasamblați încărcătorul de baterii.
- Nu utilizați un încărcător deteriorat sau care nu funcționează corect.
- Nu ridicați încărcătorul de baterii ținând de cablul de alimentare. Pentru a deconecta încărcătorul de baterii de la priza de perete, trageți de ștecăr. Nu trageți de cablul de alimentare.
- Feriți toate cablurile și prelungitoarele de apă, ulei și muchii ascuțite. Asigurați-vă că acest cablu nu este prins între uși, garduri sau în alte locuri similare.
- Nu utilizați încărcătorul de baterii în apropiere de materiale inflamabile sau materiale care pot cauza coroziune. Asigurați-vă că încărcătorul de baterii nu este acoperit. În caz de fum sau de incendiu, scoateți ștecărul încărcătorului de baterii.
- Încărcați bateria numai în interior, într-un loc cu aerisire adecvată și departe de lumina soarelui. Nu încărcați bateria în exterior. Nu încărcați bateria în medii umede.
- Utilizați încărcătorul de baterii la temperaturi între 5 °C (41 °F) și 40 °C (104 °F). Utilizați încărcătorul într-un mediu foarte bine ventilat, uscat și fără praf.



AVERTISMENT: Înainte de a efectua lucrări de întreținere asupra produsului, citiți instrucțiunile de avertisment de mai jos.

- Scoateți bateria înainte de a efectua întreținerea, alte verificări sau de a asambla produsul.
- Operatorul trebuie să efectueze numai operațiile de întreținere și service indicate în acest manual al operatorului. Apelați la reprezentantul de service pentru întreținerea și service-ul de mai mare amploare.
- Nu curățați niciodată bateria sau încărcătorul cu apă. Detergentul puternic poate deteriora plasticul.
- Dacă nu efectuați operații de întreținere, durata de viață a produsului scade, iar pericolul de accidente crește.
- Este necesară instruirea profesională specială pentru toate lucrările de service și reparații, mai ales pentru dispozitivele de siguranță de pe produs. Dacă nu toate verificările din acest manual al operatorului sunt aprobate; după ce ați efectuat operațiile de întreținere, apelați la reprezentantul de service. Vă garantăm că există servicii profesionale de reparații și service disponibile pentru produsul dvs.
- Utilizați doar piese de schimb originale.

Instrucțiuni de siguranță pentru echipamentele de tăiere



AVERTISMENT: Înainte de a utiliza produsul, citiți instrucțiunile de avertizare de mai jos.

- Utilizați numai combinații de șină de ghidaj/lanț de ferăstrău și echipamente de ascuțire aprobate. Consultați *Date tehnice la pagina 41* pentru instrucțiuni.
- Purtați mănuși de protecție atunci când utilizați sau efectuați întreținerea lanțului de ferăstrău. Un lanț de ferăstrău care nu se mișcă poate provoca de asemenea leziuni.
- Păstrați dinții ascuțiți corespunzător. Respectați instrucțiunile și utilizați matrița recomandată. Un lanț

de ferăstrău care este deteriorat sau incorect ascuțit crește pericolul de accidente.

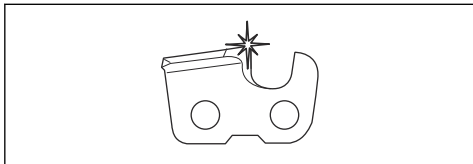

- Păstrați setarea corectă a calibrării adâncimii. Respectați instrucțiunile și utilizați setarea recomandată a calibrării adâncimii. O setare prea mare a calibrării adâncimii crește pericolul de recul.

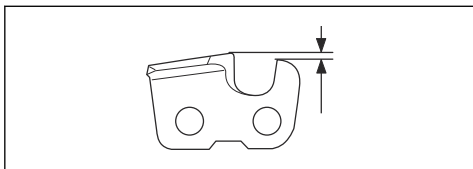

- Asigurați-vă că lanțul de ferăstrău are întinderea corectă. Dacă lanțul de ferăstrău nu este strâns pe șina de ghidare, lanțul de ferăstrău poate sări de pe șină. O întindere incorectă a lanțului de ferăstrău crește uzura șinei de ghidare, a lanțului de ferăstrău

și a roții de antrenare a lanțului. Consultați *Reglarea tensiunii lanțului de ferăstrău (cu șurub de șină)* la pagina 36.

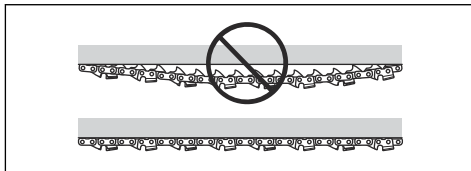

- Efectuați regulat întreținerea echipamentului de tăiere și păstrați-l corect lubrifiat. Dacă lanțul de ferăstrău nu este uns corect, crește riscul de uzură a șinei de ghidare, a lanțului de ferăstrău și a roții de antrenare a lanțului.

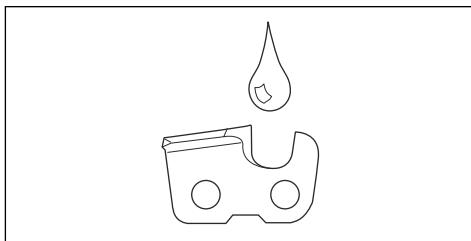

Asamblarea

Asamblarea șinei de ghidaj și a lanțului de ferăstrău



AVERTISMENT: Scoateți întotdeauna bateria înainte de a monta sau a efectua întreținerea produsului.

1. Decuplați frâna de lanț.

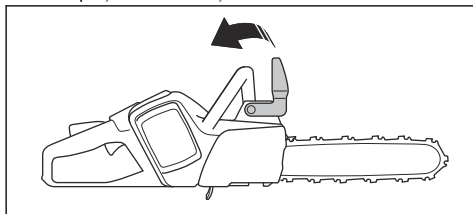

2. Slăbiți piulița șinei și demontați capacul roții de antrenare și inelul de transport (A).

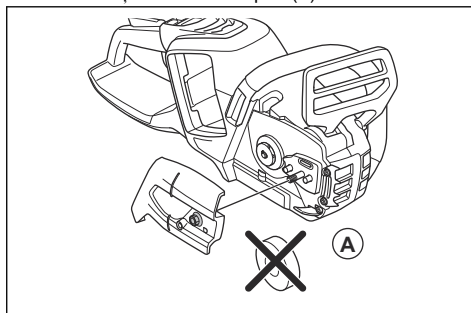

3. Puneți șina de ghidaj peste bolțul de șină. Deplasați șina de ghidaj în ultima poziție din spate. Ridicați lanțul de ferăstrău deasupra roții de antrenare și cuplați-l în canelura de pe șina de ghidaj. Începeți de la marginea superioară a șinei de ghidaj.

- Asigurați-vă că marginile frezelor sunt îndreptate spre înainte, pe marginea superioară a șinei de ghidare.

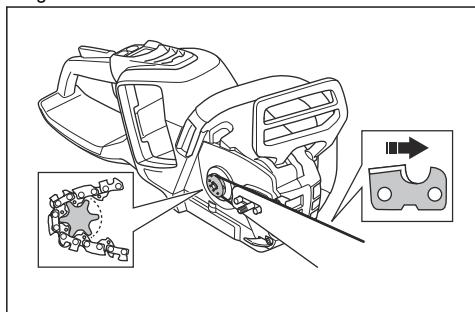

- Montați capacul roții de antrenare și deplasați pintelul întinzător al lanțului în orificiul din șina de ghidare.
- Asigurați-vă că zalele de ghidare ale lanțului de ferăstrău se fixează corect pe roata de antrenare.
- Asigurați-vă că lanțul de ferăstrău este cuplat corect în canelura din șina de ghidaj.
- Strângeți piulița șinei cu ajutorul degetelor.
- Strângeți lanțul de ferăstrău. Consultați *Reglarea tensiunii lanțului de ferăstrău (cu șurub de șină)* la pagina 36 pentru instrucțiuni.

Pentru a asambla o bară de protecție

Pentru a asambla o bară de protecție, discutați cu reprezentantul dvs. de service.

Montarea capacului prizei de aer

Dacă tăiați materiale care produc mult praf și particule mici în aer, se recomandă utilizarea unui capac pentru priza de aer.

- Țineți capacul prizei de aer în dreptul carcasei ventilatorului. Aveți grijă să poziționați orificiul din capacul prizei de aer pe partea dreaptă a orificiului din carcasa ventilatorului.
- Apăsăți cu grijă capacul prizei de aer pe carcasa ventilatorului până când auziți un clic.

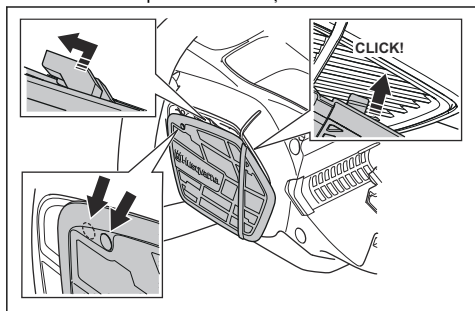

- Împingeți capacul prizei de aer către stânga până când cele două orificii sunt aliniate.

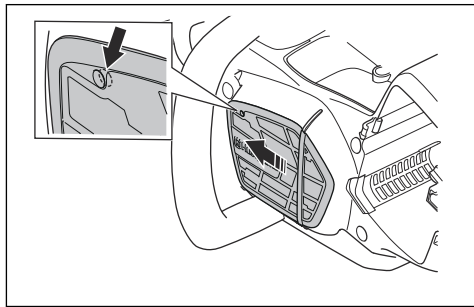

- Instalați șurubul.

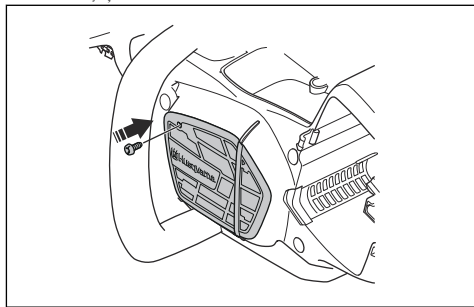

Funcționarea

Introducere



AVERTISMENT: Citiți și înțelegeți capitolul referitor la siguranță înainte de utilizarea produsului.

Husqvarna Connect

Husqvarna Connect este o aplicație gratuită pentru dispozitivul dvs. mobil. Aplicația Husqvarna Connect vă oferă funcții extinse pentru produsul dvs. Husqvarna.

- Informații pe larg despre produs.
- Informații despre piese pentru produse și servicii și asistență pentru acestea.

Tehnologia wireless Bluetooth®

Produsele cu tehnologia wireless Bluetooth® încorporată se pot conecta la dispozitive mobile. Simbolul pentru tehnologia wireless Bluetooth® se aprinde când dispozitivul dvs. mobil este conectat la produs.



Cum se începe utilizarea Husqvarna Connect

1. Descărcați aplicația Husqvarna Connect pe dispozitivul dvs. mobil.
2. Înregistrați-vă în aplicația Husqvarna Connect.
3. Urmați pașii cu instrucțiuni din aplicația Husqvarna Connect pentru a conecta și înregistra produsul.

Nota: Aplicația Husqvarna Connect nu este disponibilă pentru descărcare pe toate piețele. Adresați-vă reprezentantului de servicii pentru informații suplimentare.

Verificarea funcționării înainte de utilizarea produsului

1. Faceți un control al frânei de lanț (A) pentru a vă asigura că funcționează corect și că nu este deteriorat.
2. Verificați apărătoarea pentru mâna dreaptă (B) pentru a vă asigura că nu este deteriorată.
3. Verificați întrerupătorul și opritorul întrerupătorului (C) pentru a vă asigura că funcționează corect și că nu sunt deteriorate.
4. Verificați tastatura (D) pentru a vă asigura că funcționează corect.
5. Asigurați-vă să nu existe ulei pe mânere (E).

6. Faceți un control pentru a vă asigura că toate piesele montate corect și nu sunt deteriorate sau lipsesc.
7. Faceți un control al opritorului de lanț (F) pentru a vă asigura că este montat corect.
8. Verificați întinderea lanțului (G).
9. Încărcați bateria (H) și asigurați-vă că este corect atașată la produs.
10. Asigurați-vă că lanțul de ferăstrău se oprește când eliberați întrerupătorul.

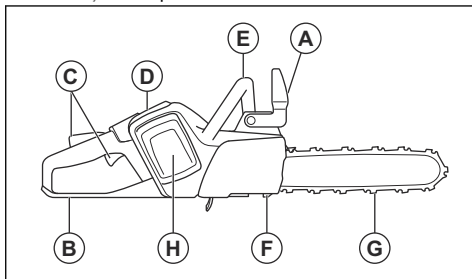

Utilizarea uleiului corect pentru lanț



AVERTISMENT: Nu folosiți ulei ars, care vă poate provoca leziuni și poate dăuna mediului. Uleiul ars cauzează, de asemenea, deteriorarea pompei de ulei, a șinei de ghidaj și a lanțului de ferăstrău.



AVERTISMENT: Lanțul de ferăstrău se poate rupe dacă ungerea echipamentului de tăiere nu este suficientă. Risc de vătămări corporale grave sau de deces al operatorului.



AVERTISMENT: Utilizați uleiul corect pentru lanț pentru ca această funcție să opereze corect. Adresați-vă reprezentantului dvs. de servicii când alegeți uleiul pentru lanț.

- Folosiți uleiul pentru lanț Husqvarna pentru durata maximă de viață a lanțului de ferăstrău și pentru a preveni efectele negative asupra mediului. Dacă uleiul pentru lanț Husqvarna nu este disponibil, vă recomandăm să utilizați ulei standard pentru lanț.
- Folosiți un ulei pentru lanț cu o bună aderență pe lanțul de ferăstrău.
- Folosiți un ulei pentru lanț cu grad de viscozitate corect, în conformitate cu temperatura aerului.



ATENȚIE: La temperaturi mai mici de 0°C/32°F, unele uleiuri pentru lanț devin prea dense, ceea ce poate duce la deteriorarea componentelor pompei de ulei.

- Utilizați echipamentul de tăiere recomandat. Consultați *Accesorii la pagina 42*.
- Scoateți capacul rezervorului de ulei pentru lanț.
- Umpleți rezervorul de ulei pentru lanț cu ulei pentru lanț.
- Atașați capacul cu grijă.

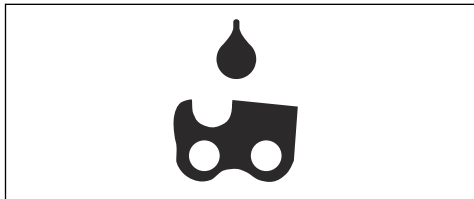

Nota: Pentru a vedea unde se află rezervorul de ulei pentru lanț pe produsul dvs., consultați *Prezentare generală a produsului la pagina 2*.

Pentru conectarea încărcătorului de baterii

1. Conectați încărcătorul de baterii la tensiunea și la frecvența specificate pe plăcuța de identificare.
2. Introduceți ștecherul în priză cu împănământare. LED-ul încărcătorului de baterii se aprinde o singură dată, în culoarea verde.

Nota: Bateria nu se va încălzi dacă temperatura bateriei este mai mare de 50 °C/122 °F. Dacă temperatura este mai mare de 50 °C/122 °F, încărcătorul de baterii va răci bateria înainte ca bateria să se încarce.

Pentru a conecta bateria la încărcător

Nota: Încărcați bateria dacă este prima dată când o folosiți. O baterie nouă este încărcată doar până la 30 %.

1. Asigurați-vă că bateria este uscată.

2. Introduceți bateria în încărcătorul aferent.

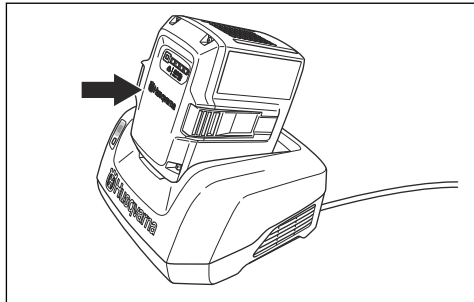

3. Asigurați-vă că lumina verde de încărcare de pe încărcător se aprinde. Acest lucru înseamnă că bateria este conectată corect la încărcător.

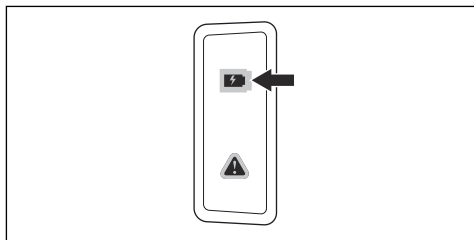

4. Atunci când toate LED-urile de pe baterie sunt aprinse, bateria este încărcată complet.

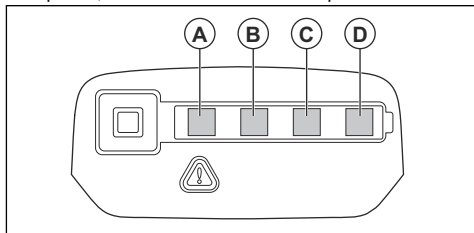

5. Pentru a deconecta încărcătorul de baterii de la priză de perete, trageți de ștecăr. Nu trageți de cablu.
6. Scoateți bateria din încărcător.

Nota: Consultați manualele bateriei și încărcătorului pentru mai multe informații.

Informații despre recul



AVERTISMENT: Un recul poate cauza vătămări corporale grave sau decesul operatorului sau al altor persoane. Pentru a reduce pericolul, trebuie să cunoașteți cauzele reculului și modul de prevenire a acestora.

Un recul apare numai dacă zona de recul a șinei de ghidaj atinge un obiect. Un recul poate apărea brusc și

cu forță ridicată, care proiectează produsul în direcția operatorului.

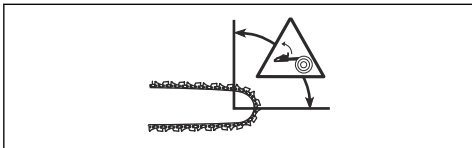

Reculul apare întotdeauna în planul de tăiere al șinei de ghidaj. De obicei, produsul este proiectat asupra operatorului, dar se poate deplasa și într-o altă direcție. Direcția de deplasare este cauzată de modul în care utilizați produsul când apare reculul.



Reculul apare numai dacă zona de recul a șinei de ghidaj atinge un obiect. Nu permiteți ca zona de recul să atingă un obiect.

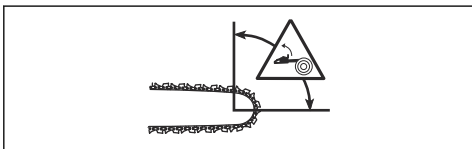

O rază mai mică a vârfului șinei reduce forța reculului.

Utilizați un lanț de fierăstrău cu recul redus pentru a reduce efectele reculului. Nu permiteți ca zona de recul să atingă un obiect.



AVERTISMENT: Niciun lanț de fierăstrău nu previne complet reculul. Respectați întotdeauna instrucțiunile.

Întrebări comune despre recul

- **Mâna va cupla întotdeauna frâna de lanț în timpul unui recul?**

Nu. Trebuie să folosiți forță pentru a împinge apărătoarea de mână din față spre înainte. Dacă nu folosiți forța necesară, frâna de lanț nu va fi cuplată. De asemenea, trebuie să țineți mânerul produsului ferm, cu două mâini în timpul lucrului. Dacă apare un

recul, este posibil ca frâna de lanț să nu oprească lanțul de ferăstrău înainte de a vă atinge. Există, de asemenea, unele poziții în care mâna dvs. nu poate atinge apărătoarea de mână din față pentru a cupla frâna de lanț.

- **Mecanismul de deblocare din inerție va cupla întotdeauna frâna de lanț în timpul unui recul?**

Nu. În primul rând, frâna de lanț trebuie să funcționeze corect. Consultați *Întreținerea și controalele dispozitivelor de siguranță de pe produs la pagina 31* pentru instrucțiuni despre modul de verificare a frânei de lanț. Vă recomandăm să efectuați verificarea de fiecare dată înainte de a utiliza produsul. În al doilea rând, forța reculului trebuie să fie ridicată pentru a cupla frâna de lanț. Dacă frâna de lanț este prea sensibilă, aceasta se poate cupla în timpul funcționării intense.

- **Frâna de lanț mă va apăra întotdeauna împotriva rănirii în timpul unui recul?**

Nu. Frâna de lanț trebuie să funcționeze corect pentru a oferi protecție. Frâna de lanț trebuie, de asemenea, să fie cuplată în timpul unui recul pentru a opri lanțul de ferăstrău. Dacă sunteți în apropierea șinei de ghidare, este posibil ca frâna de lanț să nu aibă timp să oprească lanțul de ferăstrău înainte de a vă lovi.



AVERTISMENT: Reculurile pot fi prevenite numai de dvs. și de o tehnică de lucru corectă.

Pornirea produsului

1. Faceți un control al întrerupătorului și al opritorului întrerupătorului. Consultați *Verificarea opritorului întrerupătorului la pagina 32*.
2. Cuplați frâna de lanț.

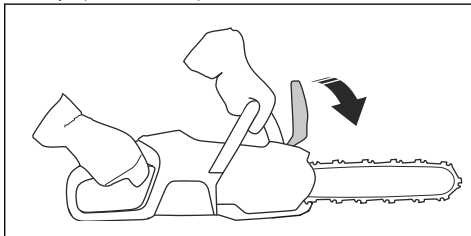

3. Introduceți bateria în suportul bateriei.

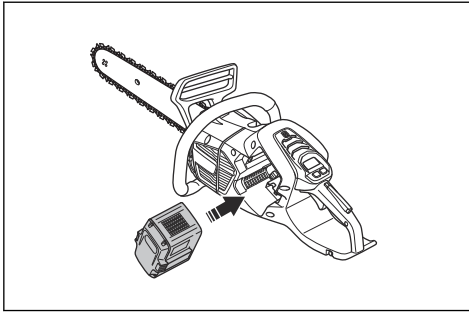

ATENȚIE: Asigurați-vă că bateria este instalată corect în suportul de baterie. Dacă bateria nu se deplasează cu ușurință în suportul de baterie, poziția nu este corectă.

4. Împingeți partea inferioară a bateriei până când auziți un clic.

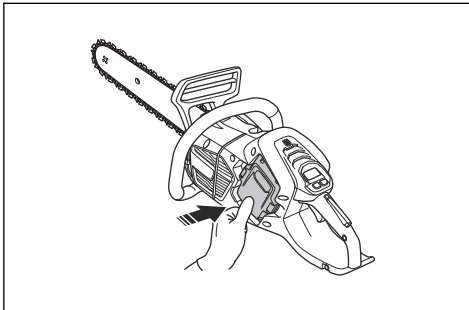

5. Apăsați și țineți apăsat butonul de pornire/oprire până când ledul verde se aprinde.



6. Mutați în spate apărătoarea de mână din față pentru a decupla frâna de lanț.

Utilizarea funcției SavE

Funcția SavE reduce turația lanțului și puterea produsului.

1. Apăsați rapid butonul SavE. LED-ul verde se aprinde.

2. Apăsați din nou butonul SavE pentru a dezactiva funcția. LED-ul verde se stinge.



Pentru a activa sau dezactiva încălzirea mâner (540i XPG)

Acest produs dispune de mâner încălzite.

- Apăsați și țineți apăsat butonul SavE timp de 1 secundă pentru a activa căldura din mâner. Indicatorul pentru încălzirea din mâner se aprinde.

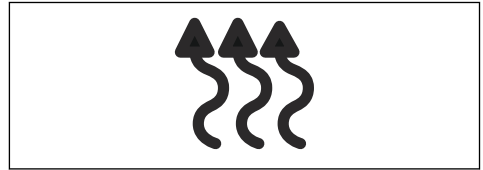

- Apăsați rapid butonul SavE pentru a dezactiva căldura din mâner. Indicatorul pentru încălzirea din mâner se stinge.

Indicator pentru nivelul de ulei

Indicatorul pentru nivelul de ulei se aprinde atunci când trebuie să completați uleiul pentru lanț.

1. Atunci când se aprinde indicatorul pentru nivelul de ulei, completați cu ulei pentru lanț. Consultați *Utilizarea uleiului corect pentru lanț* la pagina 20.
2. Porniți produsul și așteptați 1-2 minute. Indicatorul pentru nivelul de ulei se va stinge.

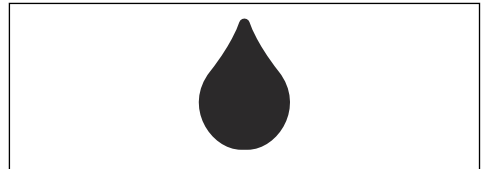

Oprirea produsului

1. Apăsați și țineți apăsat butonul de pornire/oprire până când LED-ul verde se stinge.

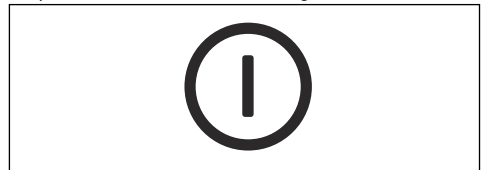

2. Apăsai butoanele de eliberare a bateriei și scoateți bateria din suportul de baterie pentru a preveni pornirea accidentală.

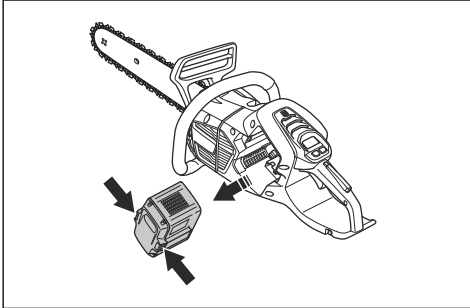

Mișcare de tragere și mișcare de împingere

Puteți tăia în lemn cu produsul în 2 poziții diferite.

- Tăierea cu mișcarea de tragere are loc când tăiați cu partea de jos a șinei de ghidaj. Lanțul de ferăstrău trece prin copac când tăiați. În această poziție, aveți un control mai bun asupra produsului și poziției zonei de recul.

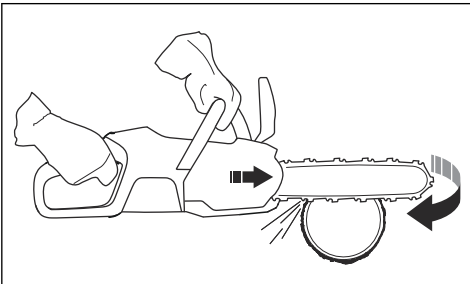

- Tăierea cu mișcarea de împingere are loc când tăiați cu partea de sus a șinei de ghidaj. Lanțul de ferăstrău împinge produsul în direcția operatorului.

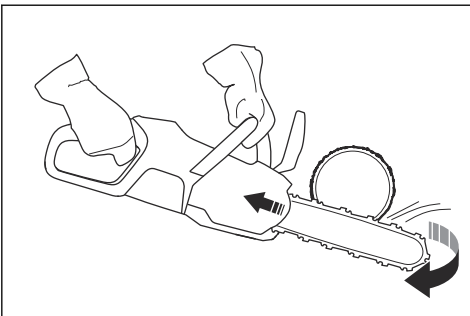

AVERTISMENT: Dacă lanțul de ferăstrău se prinde în trunchi, produsul poate fi împins către dvs. Țineți produsul

strâns și asigurați-vă că zona de recul a șinei de ghidaj nu atinge copacul și nu cauzează un recul.

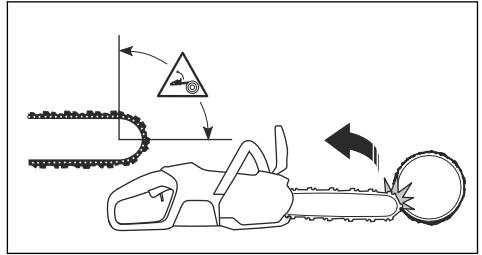

Pentru a utiliza tehnica de tăiere



AVERTISMENT: Utilizați puterea completă când tăiați și reduceți turația de mers la ralanti după fiecare tăiere.



ATENȚIE: Nu lăsați motorul să funcționeze prea mult fără sarcină. Aceasta poate deteriora motorul.

1. Puneți trunchiul pe o capră sau un cadru de tăiat lemne.

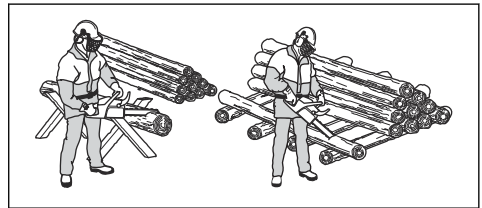

AVERTISMENT: Nu tăiați trunchiurile sub formă de grămadă. Acest lucru crește pericolul de recul și poate duce la vătămări corporale grave sau deces.

2. Îndepărtați bucățile tăiate din zona de lucru.



AVERTISMENT: Bucățile tăiate rămase în zona de lucru cresc riscul de recul și vă împiedică să vă mențineți echilibrul.

Utilizarea barei de protecție

1. Împingeți bara de protecție în trunchiul copacului.

2. Aplicați putere maximă și rotiți produsul. Țineți bara de protecție pe trunchi. Această procedură face mai ușoară aplicarea forței necesare de tăiere a trunchiului.

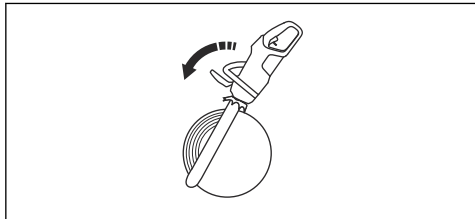

Tăierea unui trunchi pe sol

1. Tăiați trunchiul la mișcarea de tragere. Mențineți puterea maximă, dar fiți pregătit pentru accidente bruște.

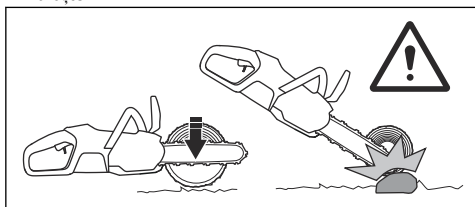

AVERTISMENT: Asigurați-vă că lanțul de ferăstrău nu atinge solul când finalizați tăietura.

2. Tăiați aproximativ $\frac{2}{3}$ din trunchi și apoi opriți-vă. Întoarceți trunchiul și tăiați din partea opusă.

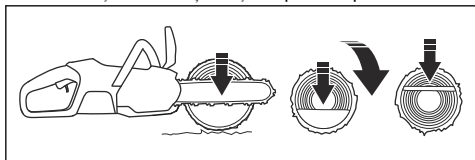

Tăierea unui trunchi care are suport la un capăt



AVERTISMENT: Asigurați-vă că trunchiul nu se rupe în timpul tăierii. Respectați instrucțiunile de mai jos.

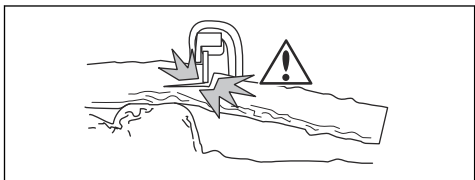

1. Tăiați la mișcarea de împingere aproximativ $\frac{1}{3}$ din trunchi.

2. Tăiați trunchiul la mișcarea de tragere până când cele două tăieturi se ating.

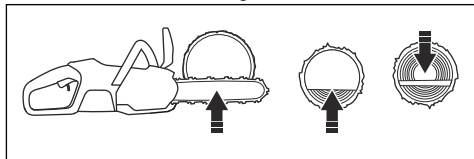

Tăierea unui trunchi care are suporturi la ambele capete



AVERTISMENT: Asigurați-vă că lanțul de ferăstrău nu se prinde în trunchi în timpul tăierii. Respectați instrucțiunile de mai jos.

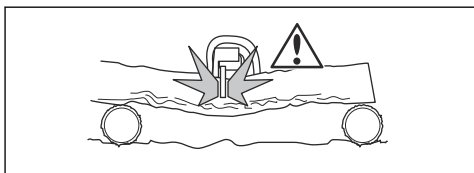

1. Tăiați la mișcarea de tragere aproximativ $\frac{1}{3}$ din trunchi.
2. Tăiați restul trunchiului la mișcarea de împingere pentru a finaliza tăietura.

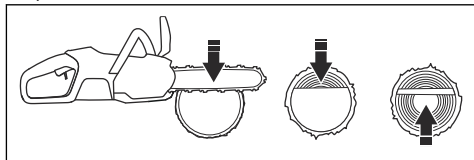

AVERTISMENT: Opriți motorul dacă lanțul de ferăstrău se prinde în trunchi. Utilizați o pârghie pentru a deschide tăietura și a scoate produsul. Nu încercați să trageți produsul în afară cu mâna. Acest lucru poate duce la vătămare corporală când produsul se eliberează brusc.

Utilizarea tehnicii de curățare a trunchiului de ramuri

Nota: Pentru ramurile groase, folosiți tehnica de tăiere. Consultați *Pentru a utiliza tehnica de tăiere la pagina 24.*



AVERTISMENT: Există un mare risc de accident atunci când utilizați tehnica de curățare a trunchiului. Consultați *Informații despre recul la pagina 21* pentru instrucțiuni privind prevenirea reculului.



AVERTISMENT: Tăiați ramurile una câte una. Aveți grijă când eliminați ramuri mici și nu tăiați tufișuri sau mai multe ramuri mici în același timp. Ramurile mici se pot prinde în lanțul de ferăstrău și pot preveni operarea în siguranță a produsului.

Nota: Dacă este necesar, tăiați ramurile bucată cu bucată. Tăiați ramurile mai mici (A) și (B) înainte de a tăia ramura de lângă trunchi (C).

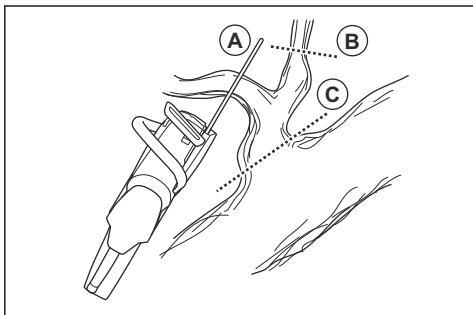

1. Îndepărtați ramurile din partea dreaptă a trunchiului.

- Păstrați șina de ghidaj în partea dreaptă a trunchiului și mențineți corpul produsului pe trunchi.
- Alegeți tehnica de tăiere aplicabilă tensionării ramurii.

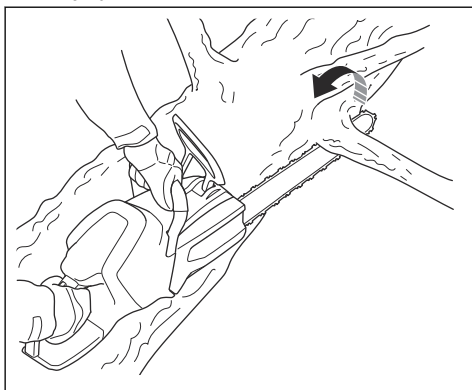

AVERTISMENT: Dacă nu sunteți sigur de modul de tăiere a ramurii, adresați-vă unui operator profesionist al motoferăstrăului înainte de a continua.

2. Îndepărtați ramurile din partea de sus a trunchiului.

- Păstrați produsul pe trunchi și lăsați șina de ghidaj să se deplaseze de-a lungul trunchiului.

b) Tăiați la mișcarea de împingere.

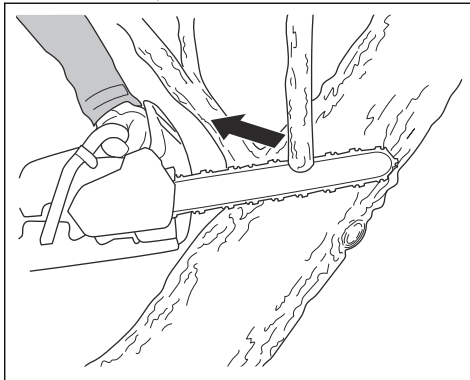

3. Îndepărtați ramurile din partea stângă a trunchiului.

- Alegeți tehnica de tăiere aplicabilă tensionării ramurii.

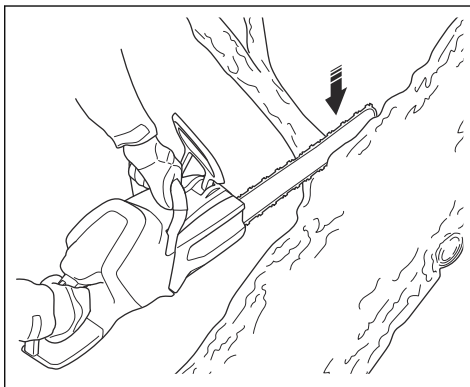

AVERTISMENT: Dacă nu sunteți sigur de modul de tăiere a ramurii, adresați-vă unui operator profesionist al motoferăstrăului înainte de a continua.

Consultați *Pentru a tăia copaci și ramuri tensionate la pagina 30* pentru instrucțiuni privind modul de tăiere a ramurilor tensionate.

Pentru a utiliza tehnica de doborâre a copacului



AVERTISMENT: Trebuie să aveți experiență pentru a doborî un copac. Dacă este posibil, participați la un curs de instruire privind operarea unui motoferăstrău. Adresați-vă unui operator cu experiență, pentru mai multe cunoștințe.

Pentru a păstra distanța de siguranță

1. Asigurați-vă că persoanele din jurul dvs. păstrează o distanță de siguranță echivalentă cu minimum lungimea a 2 1/2 copaci.

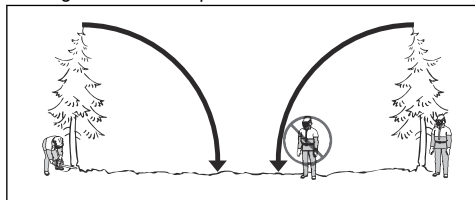

2. Asigurați-vă că nu există nicio persoană în zona de risc înainte sau în timpul doborârii.

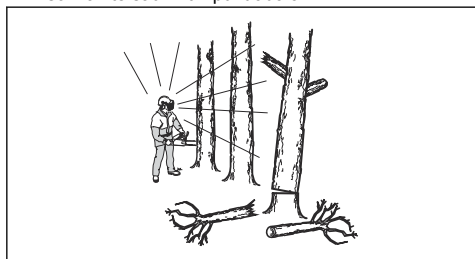

Pentru a calcula direcția de doborâre

1. Examinați direcția în care trebuie să cadă copacul. Scopul este să îl doborâți într-o poziție în care puteți curăța de ramuri și puteți tăiați trunchiul ușor. Este, de asemenea, important să aveți o poziție stabilă și să vă puteți deplasa în siguranță.



AVERTISMENT: Dacă este periculos sau nu puteți doborî un copac în direcția sa naturală, doborâți copacul în altă direcție.

2. Analizați direcția de cădere naturală a copacului. De exemplu, înclinarea și îndoirea copacului, direcția vântului, amplasarea ramurilor și greutatea de zăpadă.
3. Analizați dacă există obstacole, de exemplu alți copaci, linii de curent, drumuri și/sau clădiri în jurul acestuia.
4. Căutați semne de deteriorare și de putregai în trunchi.



AVERTISMENT: Putregaiul în trunchi poate însemna un risc de cădere a copacului înainte de a finaliza tăierea.

5. Asigurați-vă că respectivul copac nu are ramuri deteriorate sau moarte care se pot rupe și vă pot lovi în timpul doborârii.

6. Nu lăsați copacul să cadă peste un alt copac netăiat. Este periculos să îndepărtați un copac blocat și există un risc ridicat de accidente. Consultați *Pentru a elibera un copac blocat* la pagina 29.

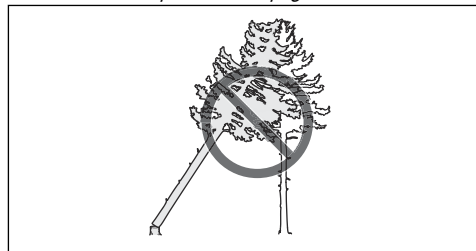

AVERTISMENT: În timpul operațiilor critice de doborâre, ridicați protecția de auz imediat după finalizarea tăierii cu ferăstrăul. Este important să auziți sunetele și semnalele de avertisment.

Pentru a curăța trunchiul și a pregăti ruta de evacuare

Tăiați toate ramurile de la înălțimea umărului dvs. și în jos.

1. Tăiați la mișcarea de tragere, de sus în jos. Copacul trebuie să se afle între dvs. și produs.

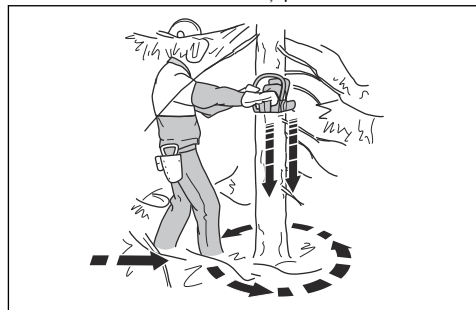

2. Îndepărtați arbuștii din zona de lucru din jurul copacului. Îndepărtați toate materialele tăiate din zona de lucru.
 3. Faceți un control al zonei pentru a identifica obstacole precum pietre, ramuri și găuri. Trebuie să aveți o cale de evacuare liberă când copacul începe să scadă. Calea dvs. de evacuare trebuie să fie la distanță de aproximativ 135 de grade față de direcția de doborâre.
1. Zona periculoasă
 2. Calea de evacuare
 3. Direcția de cădere

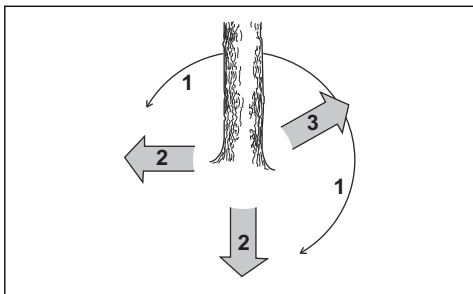

Pentru a doborî un copac

Husqvarna vă recomandă să efectuați tăieri direcționale și apoi să folosiți metoda colțului de siguranță când doborâți un copac. Metoda colțului de siguranță vă ajută să realizați un punct de doborâre corect și să controlați direcția de doborâre.



AVERTISMENT: Nu doborâți copaci cu un diametru de două ori mai mare decât lungimea șinei de ghidaj. Pentru aceasta, trebuie să fi urmat o instruire specială.

Punctul de doborâre

Cea mai importantă procedură în timpul doborârii unui copac este stabilirea punctului de doborâre corect. Cu un punct de doborâre corect, controlați direcția de doborâre și vă asigurați că procedura de doborâre este sigură.

Grosimea punctului de doborâre trebuie să fie egală și să fie de cel puțin 10% din diametrul copacului.



AVERTISMENT: Dacă punctul de doborâre este incorect sau prea subțire, nu aveți niciun control asupra direcției de doborâre.

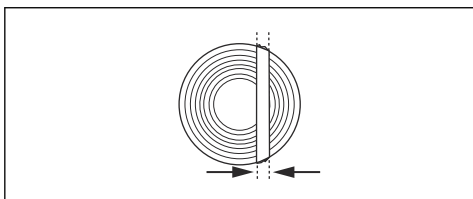

Pentru a realiza tăieri direcționale

1. Realizați tăieturi direcționale. Realizați tăieturile direcționale până la o adâncime egală cu 1/4 din diametrul copacului. Realizați un unghi de 45° între tăietura de deasupra și tăietura de jos.

- a) Realizați mai întâi tăietura de deasupra. Aliniați marcatul direcției de doborâre (A) al produsului cu direcția de doborâre a copacului (B). Stați în spatele produsului și mențineți copacul în partea dreaptă. Tăiați la o mișcare de tragere.
- b) Realizați tăietura de jos. Asigurați-vă că extremitatea tăieturii de jos este în același punct cu extremitatea tăieturii de deasupra.

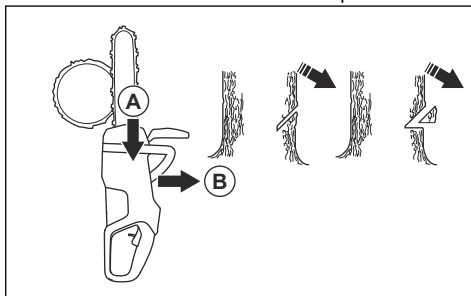

2. Asigurați-vă că linia de tăiere direcțională este perfect orizontală și la unghi drept (90°) față de direcția de doborâre. Linia de tăiere direcțională trece prin punctul în care cele două tăieturi direcționale se ating.

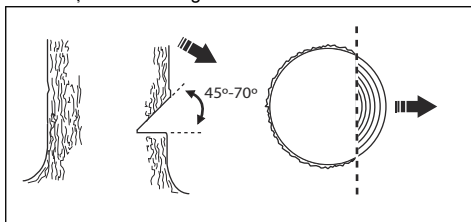

Utilizarea metodei colțului de siguranță

Tăierea de doborâre trebuie să fie realizată ușor peste tăierea direcțională.

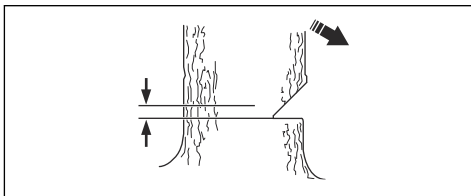

AVERTISMENT: Aveți grijă când tăiați cu vârful șinei de ghidaj. Începeți să tăiați cu partea inferioară a vârfului șinei de ghidaj, pe măsură ce realizați o tăiere prin alezaj în trunchi.

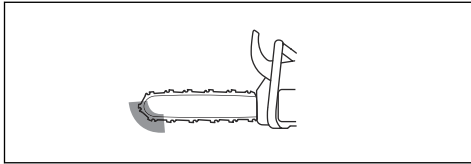

1. Dacă lungimea de tăiere utilizabilă este mai lungă decât diametrul copacului, parcurgeți aceste etape (a-d).
 - a) Realizați o tăiere prin alezaj direct în trunchi pentru a finaliza lățimea punctului de doborâre.

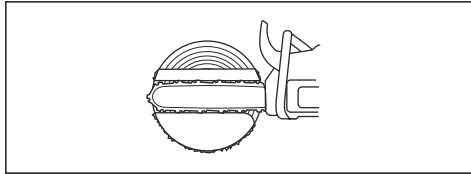

- b) Tăiați la mișcarea de tragere până când rămâne aproximativ $\frac{1}{3}$ din trunchi.
- c) Trageți șina de ghidaj 5-10 cm/2-4 înapoi.
- d) Tăiați restul trunchiului pentru a finaliza un colț de siguranță cu o lățime de 5-10 cm/2-4.

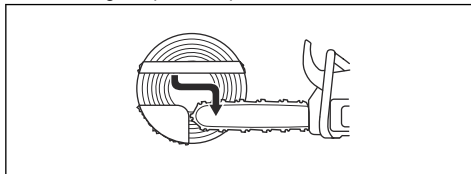

2. Dacă lungimea de tăiere utilizabilă este mai scurtă decât diametrul copacului, parcurgeți aceste etape (a-d).
 - a) Realizați o tăiere prin alezaj direct în trunchi. Tăietura prin alezaj trebuie să se extindă la $\frac{3}{5}$ din diametrul copacului.
 - b) Tăiați restul trunchiului la mișcarea de tragere.

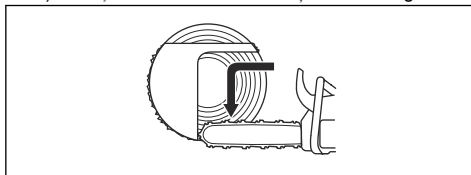

- c) Tăiați drept în trunchi din partea cealaltă a copacului pentru a finaliza punctul de doborâre.

- d) Tăiați la mișcarea de împingere, până când mai rămâne $\frac{1}{3}$ din trunchi, pentru a finaliza colțul de siguranță.

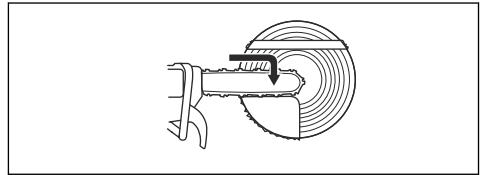

3. Puneți o pană în tăietură, direct din spate.

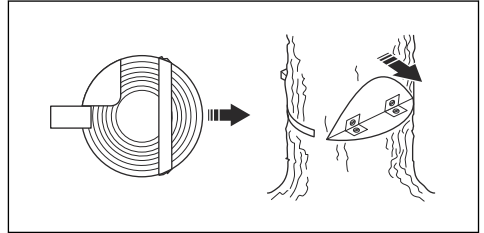

4. Tăiați colțul pentru a doborî copacul.

Nota: În cazul în care copacul nu cade, loviți până când cade copacul.

5. Când copacul începe să cadă, utilizați calea de evacuare pentru a vă îndepărta de copac. Deplasați-vă la cel puțin 5 m/15 ft distanță de copac.

Pentru a elibera un copac blocat



AVERTISMENT: Este foarte periculos să îndepărtați un copac blocat și există un risc ridicat de accidente. Nu vă apropiați de zona de risc și nu încercați să doborâți un copac blocat.

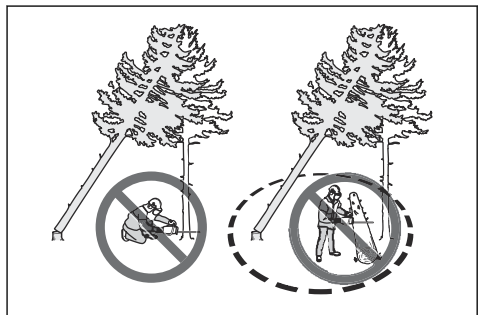

Cea mai sigură metodă este folosirea uneia dintre următoarele vincuri:

- Montate pe tractor

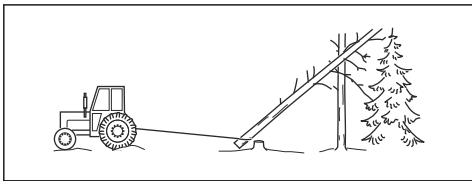

- Portabile

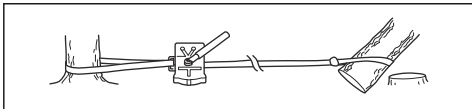

Pentru a tăia copaci și ramuri tensionate

1. Stabiliți care parte a copacului sau ce ramură este tensionată.
2. Stabiliți unde este punctul de tensiune maximă.

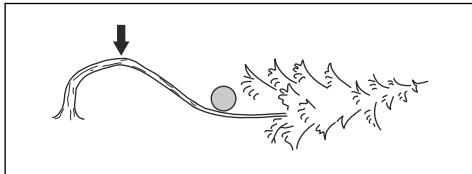

3. Examinați care este cea mai sigură metodă de a elibera tensiunea.

Nota: În unele situații, singura metodă sigură este să folosiți un vinci și nu produsul dvs.

4. Mențineți o poziție în care copacul sau ramura nu vă poate lovi când tensiunea este eliberată.

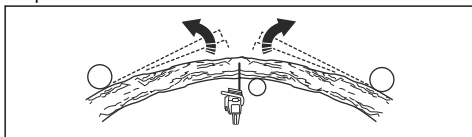

5. Realizați una sau mai multe tăieturi cu o adâncime suficientă, necesare pentru a reduce tensiunea. Tăiați la sau aproape de punctul de maximă tensiune. Copacul sau ramura trebuie să se rupă în punctul de maximă tensiune.

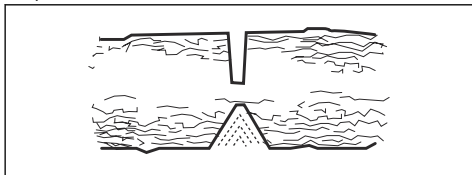

AVERTISMENT: Nu tăiați direct prin copac sau ramura tensionată.



AVERTISMENT: Aveți mare grijă la tăierea unui copac tensionat. Există riscul ca acesta se miște rapid înainte sau după îl tăiați. Pot apărea vătămări corporale grave dacă sunteți într-o poziție incorectă sau dacă tăiați incorect.

6. Dacă trebuie să tăiați copacul/ramura transversal, realizați 2 - 3 tăieturi, la distanță de 1 in. și cu adâncime de 2 in.

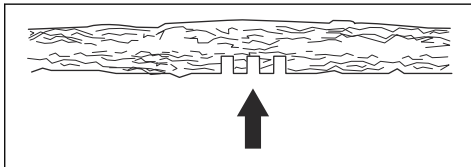

7. Continuați să tăiați mai mult în copac/ramură până când copacul/ramura se îndoaie și tensiunea este eliberată.

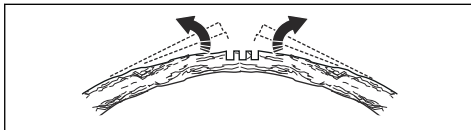

8. Tăiați copacul/ramura pe partea opusă a direcției de îndoire, după ce tensiunea este eliberată.

Întreținerea

Introducere



AVERTISMENT: Citiți și înțelegeți capitolul privind siguranța înainte de a efectua operații de întreținere asupra produsului.

Program de întreținere



AVERTISMENT: Scoateți bateria înainte de a efectua operații de întreținere.

În continuare prezentăm o listă de pași de întreținere care trebuie efectuați asupra aparatului. Consultați *Întreținerea la pagina 31* pentru mai multe informații.

Întreținere	Înainte de utilizare	Săptămănal	Lunar
Curățați componentele externe ale produsului.	X		
Asigurați-vă că întrerupătorul și opritorul întrerupătorului funcționează corect din punct de vedere al siguranței.	X		
Curățați frâna de lanț și asigurați-vă că funcționează în siguranță. Asigurați-vă că opritorul de lanț nu este deteriorat. Înlocuiți-l, dacă este necesar.	X		
Rotiți șina de ghidaj pentru o uzură mai uniformă. Asigurați-vă că orificiul de ungere din șina de ghidaj nu este înfundat. Curățați canelura șinei.	X		
Asigurați-vă că freza și apărătoarea frezei nu au fisuri și că nu sunt deteriorate. Înlocuiți freza sau apărătoarea frezei dacă au fisuri sau dacă au fost expuse la impact.	X		
Asigurați-vă că șina de ghidaj și lanțul de ferăstrău au suficient ulei.	X		
Verificați lanțul de ferăstrău. Căutați fisuri și asigurați-vă că lanțul de ferăstrău nu este rigid sau neobișnuit de uzat. Înlocuiți dacă este necesar.	X		
Ascuțiți lanțul de ferăstrău. Verificați întinderea și starea acestuia. Verificați dacă există uzură pe roata de antrenare și înlocuiți-o, dacă este necesar.	X		
Curățați admisia de aer a produsului.	X		
Asigurați-vă că șuruburile și piulițele sunt strânse.	X		
Asigurați-vă că interfața utilizatorului funcționează corect și nu este deteriorată.	X		
Folosiți o pilă pentru a îndepărta bavurile de pe marginile șinei de ghidaj.		X	
Verificați legăturile dintre baterie și produs. Verificați legăturile dintre baterie și încărcătorul bateriei.			X
Goliți și curățați rezervorul de ulei.			X
Suflați ușor aer comprimat prin fantele de răcire ale produsului și ale bateriei.			X

Întreținerea și controalele dispozitivelor de siguranță de pe produs

Pentru a verifica apărătoarea de mână din față

Verificați regulat al apărătoarea de mână din față și mecanismul de deblocare a frânei din inerție.

1. Asigurați-vă că apărătoarea de mână din față nu prezintă deteriorări, cum ar fi crăpături.

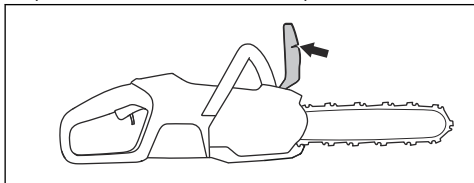

2. Asigurați-vă că apărătoarea de mână din față se mișcă liber și că este atașată în siguranță la produs.

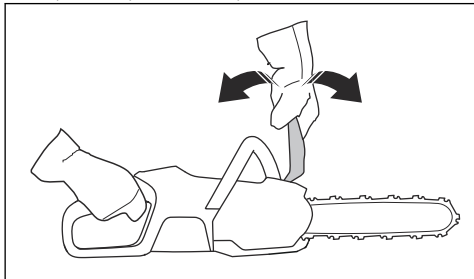

3. Puneți produsul, cu motorul oprit, pe un buturugă sau pe altă suprafață stabilă.
4. Țineți mânerul spate și desprindeți mâna de pe mânerul frontal. Lăsați produsul să cadă pe buturugă.



5. Asigurați-vă că frâna de lanț se cuplează pe măsură ce vârful șinei de ghidaj lovește ciotul.

Pentru a verifica declanșatorul de frână

1. Puneți produsul pe o suprafață stabilă și porniți-l. Consultați *Pornirea produsului la pagina 22*.



AVERTISMENT: Asigurați-vă că lanțul de ferăstrău nu atinge solul sau alte obiecte.

2. Înfășurați degetele în jurul mânerelor și țineți produsul strâns.

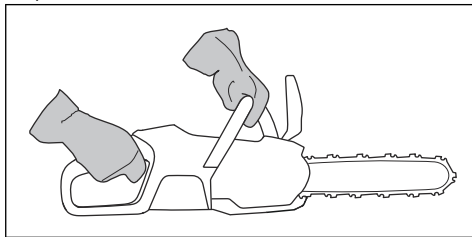

3. Aplicați putere maximă și apăsați încheietura mâinii stângi pe apărătoarea de mână din față pentru a cupla frâna de lanț. Lanțul de ferăstrău trebuie să se oprească imediat.

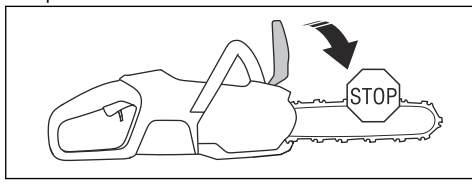

AVERTISMENT: Nu desprindeți mâna de pe mânerul frontal!

Verificarea opritorului întrerupătorului

1. Asigurați-vă că întrerupătorul și opritorul întrerupătorului se mișcă liber și dacă arcul de rapel funcționează corect.

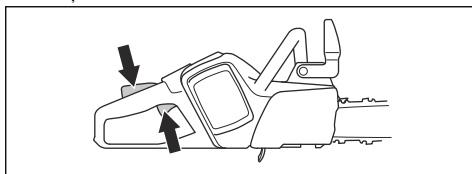

2. Împingeți dispozitivul de blocare a întrerupătorului înainte (A) și în jos (B). Țineți apăsat dispozitivul de blocare a întrerupătorului pe mâner și asigurați-vă că revine la poziția inițială atunci când îl eliberați.

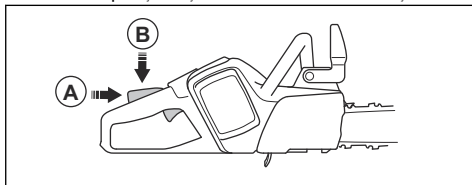

3. Asigurați-vă că întrerupătorul este blocat în poziția de repaus când opritorul întrerupătorului este eliberat.

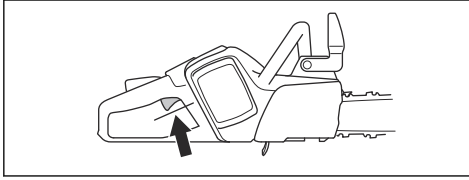

4. Porniți produsul și aplicați putere maximă.
5. Eliberați întrerupătorul și asigurați-vă că lanțul de ferăstrău se oprește și rămâne staționar.



AVERTISMENT: Dacă lanțul de ferăstrău se rotește când întrerupătorul este în poziția de repaus, adresați-vă reprezentatului de service.

Verificarea opritorului de lanț

1. Asigurați-vă că opritorul de lanț nu este deteriorat.
2. Asigurați-vă că opritorul de lanț este stabil și fixat pe corpul produsului.

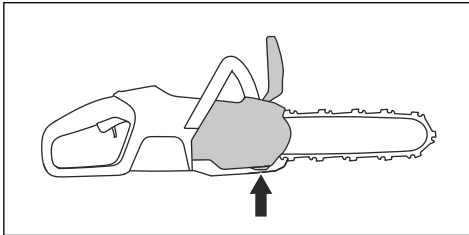

Verificarea funcțiilor interfeței cu utilizatorul

1. Porniți produsul. Consultați *Pornirea produsului la pagina 22*.
2. Apăsăți și țineți apăsat butonul de start/oprire.
3. Asigurați-vă că produsul se oprește și că LED-ul verde se stinge.



Verificarea bateriei și a suportului de baterie

1. Curățați bateria și suportul de baterie cu o perie moale.

2. Curățați fantele de răcire și conectorii bateriei.

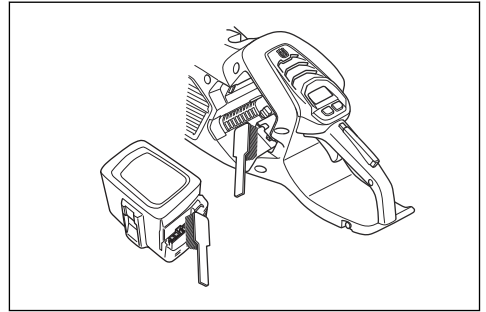

3. Asigurați-vă că acumulatorul nu prezintă fisuri sau semne de deteriorare.

Verificarea încărcătorului de baterii

1. Asigurați-vă că încărcătorul de baterii și cablul de alimentare nu sunt deteriorate. Căutați fisuri și alte defecte.

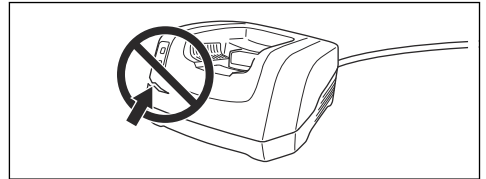

Curățarea sistemului de răcire

Sistemul de răcire menține temperatura motorului la un nivel scăzut. Sistemul de răcire include priza de aer în partea stângă a produsului și un ventilator pe motor.

1. Curățați sistemul de răcire cu o perie o dată pe săptămână sau mai des, dacă este necesar.

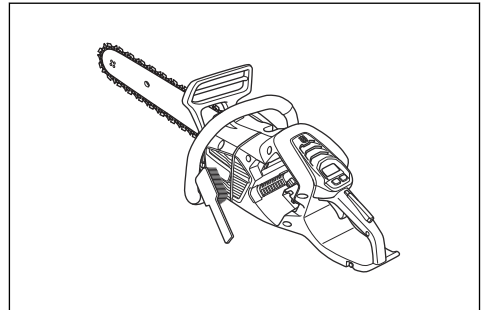

2. Asigurați-vă că sistemul de răcire nu este murdar sau blocat.



ATENȚIE: Un sistem de răcire murdar sau blocat poate cauza încălzirea produsului. Aceasta poate cauza deteriorarea produsului.

Pentru ascuțirea lanțului de ferăstrău

Informații despre șina de ghidaj și lanțul de ferăstrău



AVERTISMENT: Purtați mănuși de protecție atunci când utilizați sau efectuați întreținerea lanțului de ferăstrău. Un lanț de ferăstrău care nu se mișcă poate provoca de asemenea leziuni.

Înlocuiți o șină de ghidare sau un lanț de ferăstrău uzat sau deteriorat cu combinația de șină de ghidare sau lanț de ferăstrău recomandată de Husqvarna. Acest lucru este necesar pentru a menține funcțiile de siguranță a produsului. Consultați *Accesorii la pagina 42* pentru o listă de combinații de șină și lanț de schimb pe care vi le recomandăm.

- Lungimea șinei de ghidare, in/cm. Informații despre lungimea șinei de ghidare se regăsesc de obicei pe capătul din spate al șinei de ghidare.

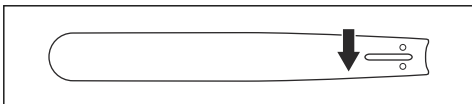

- Număr de dinți pe roata de lanț de la vârful șinei (T).

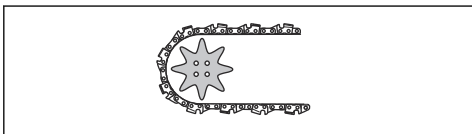

- Pasul lanțului, in. Distanța dintre zalelor de ghidare ale lanțului de ferăstrău trebuie să corespundă distanței dinților de pe roata de lanț de la vârful șinei și de pe roata de antrenare.

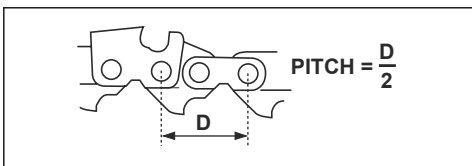

- Numărul de zale de ghidare. Numărul de zale de ghidare este stabilit de tipul șinei de ghidare.

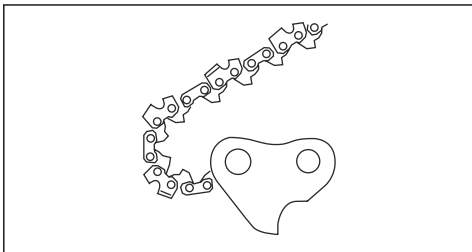

- Lățimea canelurii șinei, in/mm. Lățimea canelurii din șina de ghidare trebuie să fie identică cu lățimea zalelor de ghidare ale lanțului.

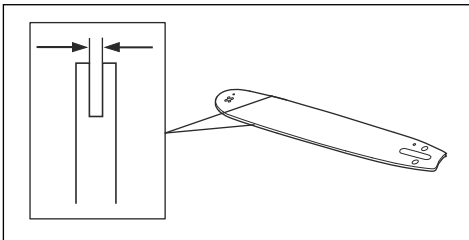

- Orificiul uleiului pentru lanț și orificiul pentru întinzătorul de lanț. Șina de ghidaj trebuie să corespundă produsului.

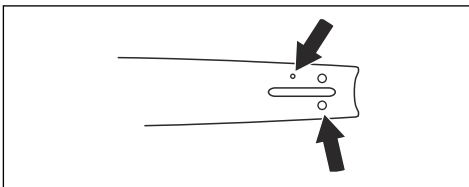

- Lățimea zalei de ghidare, mm/in.

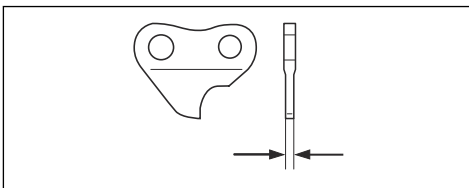

Informații generale despre modul de ascuțire a frezelor

Nu utilizați un lanț de ferăstrău tocit. Dacă lanțul de ferăstrău este tocit, trebuie să aplicați mai multă presiune pentru a împinge șina de ghidaj prin lemn. Dacă lanțul de ferăstrău este foarte tocit, nu vor exista așchii de lemn, ci doar dar rumeguș.

Un lanț de ferăstrău ascuțit pătrunde în lemn, iar așchiile de lemn devin lungi și groase.

Dintele de tăiere (A) și limitatorul de adâncime (B) formează împreună partea de tăiere a lanțului de ferăstrău, dintele tăietor. Diferența de înălțime dintre cei doi indică adâncimea de tăiere (setarea limitatorului de adâncime).

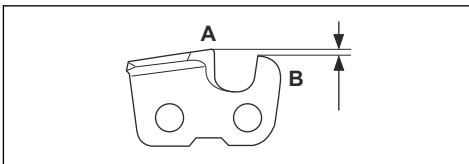

Când ascuțiți dintele tăietor, luați în considerare următoarele:

- Unghiul de ascuțire.

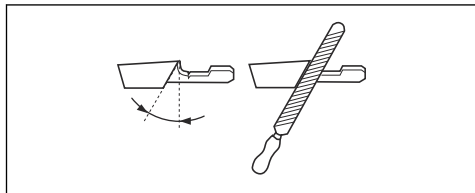

- Unghiul de tăiere.

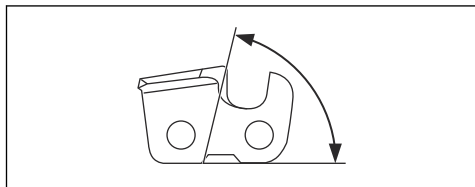

- Poziția pilei.

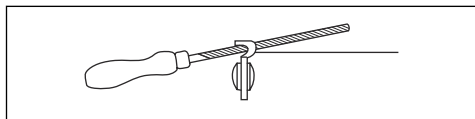

- Diametrul pilei rotunde.

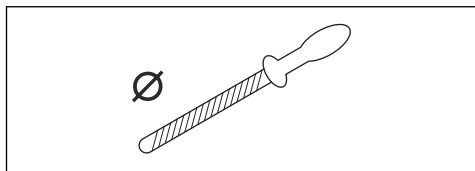

Este dificil să ascuțiți corect un lanț de ferăstrău fără echipamentul corespunzător. Utilizați un șablonul recomandat Husqvarna. Acest lucru vă va ajuta să păstrați performanța de tăiere maximă și riscul de recul la minimum.



AVERTISMENT: Forța reculului crește foarte mult dacă nu respectați instrucțiunile de ascuțire.

Nota: Consultați *Pentru ascuțirea lanțului de ferăstrău la pagina 34* pentru informații despre ascuțirea lanțului de ferăstrău.

Pentru ascuțirea frezelor

1. Utilizați o pilă rotundă și un șablon pentru a ascuți dinții.

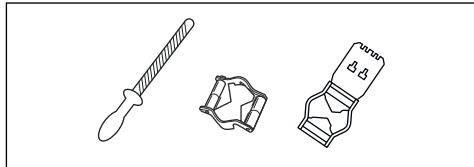

Nota: Consultați *Echipamente de ascuțire și unghiuri de ascuțire la pagina 44* informații despre pile și calibrorul filei pe care vi le recomandă Husqvarna pentru lanțul dvs. de ferăstrău.

2. Aplicați matrița corect pe freză. Consultați instrucțiunea furnizată împreună cu matrița.
3. Deplasați pila din partea interioară a dinților de tăiere și în exterior. Reduceți presiunea la mișcarea de tragere.

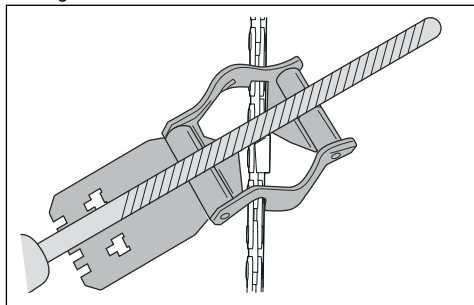

4. Îndepărtați materialul de pe o latură a tuturor dinților.
5. Întoarceți produsul invers și îndepărtați materialul de pe cealaltă latură.
6. Asigurați-vă că toți dinții au aceeași lungime.

Informații generale despre modul de fixare a setării calibrorului de adâncime

Setarea calibrorului de adâncime (C) scade atunci când ascuțiți dintele de tăiere (A). Pentru a menține performanța de tăiere maximă trebuie să îndepărtați pilitura de pe calibrorul de adâncime (B) pentru a primi setarea recomandată a calibrorului de adâncime. Consultați *Accesorii la pagina 42* pentru instrucțiuni despre cum să primiți setarea corectă a calibrorului de adâncime pentru lanțul dvs. de ferăstrău.

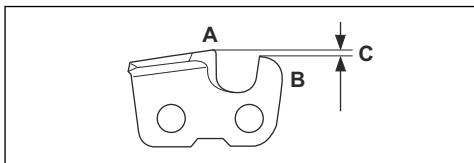



AVERTISMENT: Pericolul de recul crește în cazul în care calibrarea adâncimii este prea mare!

Reglarea setării limitatorului de adâncime

Înainte de a calibra adâncimea sau de a ascuți dinții de tăiere, consultați *Pentru ascuțirea frezelor la pagina 35*, pentru instrucțiuni. Vă recomandăm să reglați setarea limitatorului de adâncime după fiecare a treia operație în care ascuțiți dinții de tăiere.

Vă recomandăm să utilizați dispozitivul nostru de calibrare a adâncimii pentru a primi setarea și angrenajul corecte pentru limitatorul de adâncime.

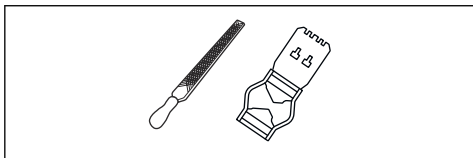

1. Utilizați o pilă plată și un dispozitiv de calibrare a adâncimii pentru a regla setarea limitatorului de adâncime. Utilizați numai un dispozitiv de calibrare a adâncimii recomandat Husqvarna pentru a obține setarea și angrenajul corecte pentru calibrarea adâncimii.
2. Puneți dispozitivul de calibrare a adâncimii pe lanțul de ferăstrău.

Nota: Consultați ambalajul dispozitivului de calibrare a adâncimii pentru mai multe informații despre cum se utilizează.

3. Folosiți pila plată pentru a îndepărta partea limitatorului de adâncime care se extinde prin dispozitivul de calibrare a adâncimii.

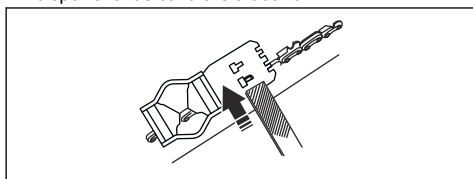

Reglarea tensiunii lanțului de ferăstrău (cu șurub de șină)



AVERTISMENT: Un lanț de ferăstrău cu o întindere incorectă se poate desprinde de pe șina de ghidaj și poate cauza vătămări corporale grave sau deces.

Un lanț de ferăstrău devine mai lung când îl utilizați. Reglați periodic lanțul de ferăstrău.

1. Slăbiți piulița șinei care ține capacul roții de antrenare. Utilizați cheia combinată.

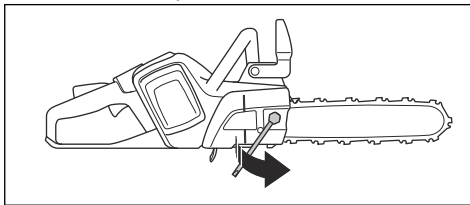

2. Ridicați partea din față a șinei de ghidaj și rotiți șurubul de tensionare a lanțului. Utilizați cheia combinată.
3. Strângeți lanțul de ferăstrău până când este strâns pe șina de ghidaj.

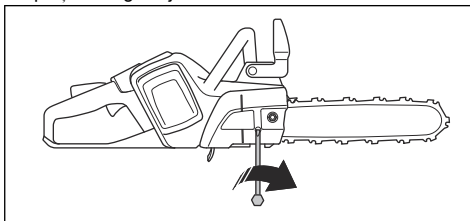

4. Strângeți piulița șinei cu cheia combinată și în același timp ridicați partea din față a șinei de ghidaj.

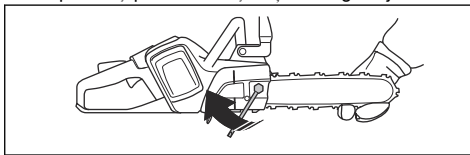

5. Asigurați-vă că puteți trage lanțul de ferăstrău liber cu mâna și că nu atâră de șina de ghidaj.

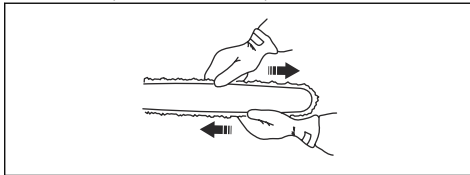

Nota: Consultați *Prezentare generală a produsului la pagina 2* pentru poziția șurubului de tensionare a lanțului de la produsul dvs.

Verificarea ungerii lanțului de ferăstrău

Verificați ungera lanțului de ferăstrău la fiecare a treia încărcare a bateriei.

1. Porniți produsul și lăsați-l să funcționeze la 3/4 din putere. Țineți șina la aproximativ 20 cm (8 inch) deasupra unei suprafețe de culoare deschisă.

2. Dacă lanțul de ferăstrău este uns corect, veți vedea o linie transparentă de ulei pe suprafață după 1 minut.



3. Dacă lanțul de ferăstrău nu este uns corect, efectuați următoarele controale.

- a) Verificați canalul de ulei din șina de ghidaj pentru a vă asigura că nu este blocat. Dacă este necesar, curățați-l.

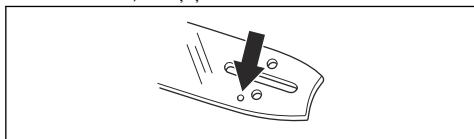

- b) Verificați canelura de pe marginea șinei de ghidaj pentru a vă asigura că este curată. Dacă este necesar, curățați-l.

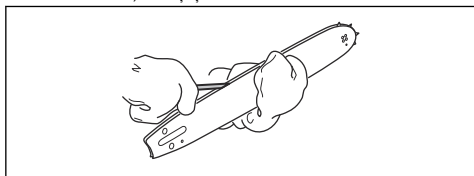

- c) Asigurați-vă că roata de lanț de la vârful șinei se rotește liber și că orificiul de ungere din roata de lanț de la vârful șinei de ghidaj nu este blocată. Curățați și lubrifiați dacă este necesar.

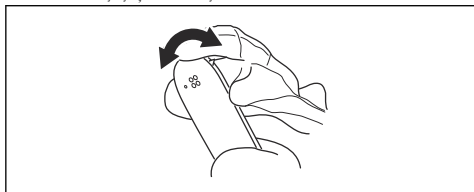

4. Dacă ungerea lanțului de ferăstrău nu funcționează după ce ați urmat pașii de mai sus, adresați-vă reprezentantului de service.

Pentru verificarea roții de antrenare a lanțului

- Examinați uzura roții de antrenare a lanțului. Înlocuiți roata de antrenare a lanțului dacă este necesar.
- Înlocuiți roata de antrenare a lanțului de fiecare dată când înlocuiți lanțul de ferăstrău. Partea concavă a șaibelor mari (A) trebuie să fie orientată în direcția roții de antrenare (B).

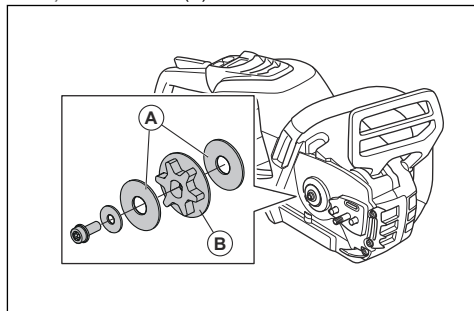

Pentru a examina echipamentul de tăiere

1. Asigurați-vă că nu există crăpături în nituri și zale și că nu există nituri slăbite. Înlocuiți dacă este necesar.

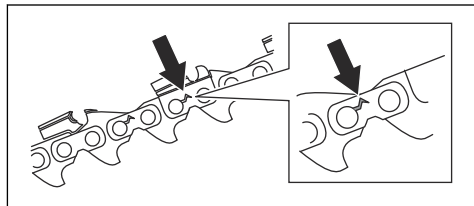

2. Asigurați-vă că lanțul de ferăstrău se îndoaie ușor. Înlocuiți lanțul de ferăstrău, dacă este rigid.
3. Comparați lanțul de ferăstrău cu un lanț de ferăstrău nou pentru a examina dacă niturile și zalele sunt uzate.
4. Înlocuiți lanțul de ferăstrău când partea cea mai lungă a dintelui de tăiere este mai mică de 4 mm/ 0,16 in. De asemenea, înlocuiți lanțul de ferăstrău dacă există crăpături pe freze.

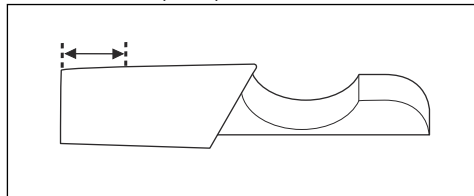

Pentru a verifica șina de ghidaj

1. Asigurați-vă că nu este blocat canalul de ulei. Curățați dacă este necesar.

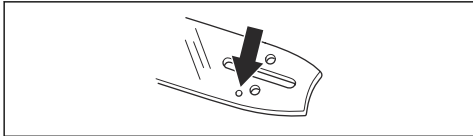

2. Verificați dacă există bavuri pe marginile șinei de ghidaj. Îndepărtați bavurile utilizând o pilă.

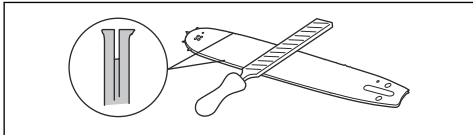

3. Curățați canelura din șina de ghidare.

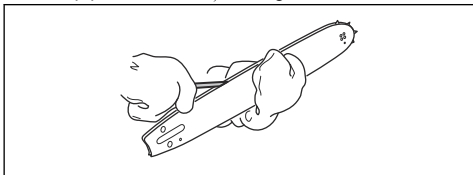

4. Verificați dacă există uzură pe canelura din șina de ghidaj. Înlocuiți șina de ghidare, dacă este necesar.

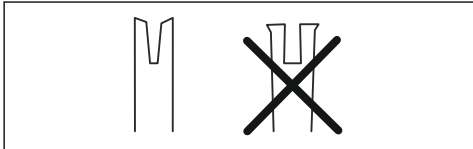

5. Verificați dacă vârful șinei de ghidaj este rugos sau foarte uzat.

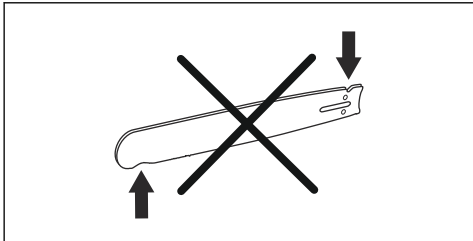

6. Asigurați-vă că roata de lanț de la vârful șinei se rotește liber și că orificiul de ungere din roata de lanț de la vârful șinei nu este blocat. Curățați și ungeți, dacă este necesar.

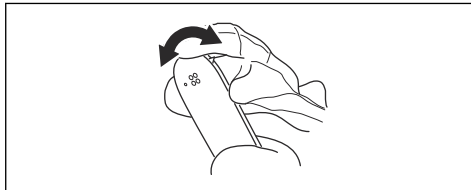

7. Rotiți șina de ghidaj zilnic pentru a extinde ciclul său de viață.

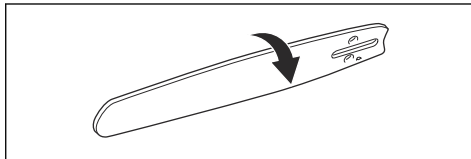

Reglarea debitului de ulei pentru lanț



AVERTISMENT: Opriti motorul înainte de a efectua reglaje la pompa de ulei.

- Rotiți șurubul de reglare pentru pompa de ulei. Folosiți o șurubelniță sau o cheie combinată.

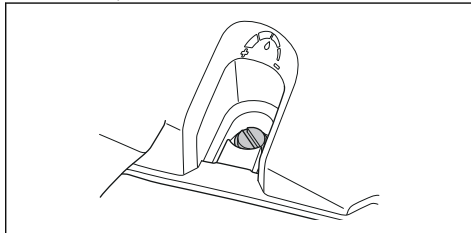

- a) Rotiți șurubul de reglare în sensul contrar acelor de ceasornic pentru a crește debitul de ulei.
- b) Rotiți șurubul de reglare în sensul acelor de ceasornic pentru a reduce debitul de ulei.

Depanarea

Interfață utilizator

ECRAN CU LED-URI	ERORI POSIBILE	SOLUȚIE POSIBILĂ
Indicatorul de avertisment se aprinde intermitent.	Frâna de lanț este cuplată.	Decuplați frâna de lanț.
	Deviație de temperatură.	Lăsați produsul să se răcească.
	Suprasolicitare. Lanțul de ferăstrău nu se poate mișca.	Eliberați lanțul de ferăstrău.
	Întreprupătorul și butonul pornire/oprire sunt apăsat simultan.	Eliberați întreprupătorul pentru a activa produsul.
LED-ul verde clipește intermitent.	Tensiune joasă a bateriei.	Încărcați bateria.
Indicatorul de avertisment este aprins.	Service.	Adresați-vă reprezentatului de service.

Bateria

PROBLEMĂ	ERORI POSIBILE	SOLUȚIE POSIBILĂ
LED-ul verde se aprinde intermitent.	Tensiune joasă a bateriei.	Încărcați bateria.
LED-ul roșu de eroare luminează intermitent.	Bateria este descărcată.	Încărcați bateria.
	Deviație de temperatură.	Utilizați bateria la temperaturi între -10°C (14°F) și 40°C (104°F).
	Supratensiune.	Scoateți bateria din încărcător.
LED-ul roșu de eroare se aprinde.	Diferența este prea mare între baterii (1 V).	Adresați-vă reprezentatului de service.

Încărcător pentru acumulator

Afișaj LED	Erori posibile	Ațiune posibilă
Indicatorul de avertisment se aprinde intermitent.	Deviație de temperatură.	Utilizați bateria în medii cu temperaturi între 5 °C/41 °F și 40 °C/104 °F.
Indicatorul de avertisment este aprins.		Apelați la reprezentantul dvs. de servicii.

Transportul, depozitarea și eliminarea

Transportul și depozitarea

- Bateriile cu ioni de litiu furnizate respectă cerințele legislației privind bunurile periculoase.
- Respectați cerințele speciale de pe ambalaj și etichete privind transportul comercial, inclusiv cele emise de către terțe părți și companiile de expediție.
- Discutați cu o persoană care a beneficiat de instruire specială privind materialele periculoase înainte de a trimite produsul. Respectați toate reglementările naționale aplicabile.
- Aplicați bandă adezivă pe contactele expuse atunci când introduceți bateria într-un pachet. Bateria trebuie ambalată astfel încât să nu se poată deplasa în interiorul pachetului.
- La depozitare și la transport, scoateți întotdeauna bateria.
- Puneți bateria și încărcătorul de baterii într-un spațiu uscat și ferit de umezeală și îngheț.
- Nu păstrați bateria într-un loc în care poate apărea electricitate statică. Nu depozitați bateria într-o cutie metalică.
- Depozitați bateria la temperaturi între 5°C (41°F) și 25°C (77°F), într-un loc ferit de radiațiile solare directe.
- Depozitați încărcătorul de baterii la temperaturi între 5 °C (41 °F) și 45 °C (113 °F), într-un loc ferit de lumină solară directă.
- Utilizați încărcătorul de baterii numai la temperaturi ambiante cuprinse între 5°C/41°F și 40°C/104°F.
- Încărcați bateria în proporție de 30-50% înainte de a o depozita pe o perioadă lungă.
- Depozitați încărcătorul de baterii într-un spațiu închis și uscat.

- Nu depozitați bateria lângă încărcătorul bateriei. Nu lăsați copii și alte persoane neautorizate să atingă echipamentul. Păstrați echipamentul într-un spațiu pe care îl puteți încuia.
- Curățați produsul și efectuați un service complet înainte de a depozita produsul pentru o perioadă lungă de timp.
- Utilizați aparătoria de transport pe produs pentru a preveni accidentarea sau deteriorarea produsului în timpul transportului și depozitării.
- Fixați foarte bine produsul în timpul transportului.

Eliminarea bateriei, încărcătorului acesteia și a produsului

Simbolul de mai jos înseamnă că produsul nu poate fi tratat ca reziduu menajer. Reciclați la un centru de reciclare pentru echipamente electrice și electronice. Această măsură ajută la protejarea mediului și a oamenilor.

Contactați autoritățile locale, centrul de colectare a reziduurilor menajere sau distribuitorul pentru mai multe informații.

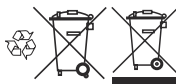

Nota: Simbolul apare pe produs sau pe ambalajul produsului.

Date tehnice

Date tehnice

	540i XP	540i XPG
Motor		
Tip	BLDC (fără perii) de 36 V	BLDC (fără perii) de 36 V
Funcții		
Mod energie redusă	savE	savE
Sistem de ungere		
Tipul pompei de ulei	Reglabil	Reglabil
Capacitatea rezervorului de ulei, litri/cm ²	0,18/180	0,18/180
Greutate		
Motoferăstrău fără baterie, șină de ghidaj, lanț de ferăstrău și rezervor de ulei gol, kg	2,9	3,1
Nivel de protecție împotriva apei		
IPX4	Da	Da
Emisii de zgomot ²		
Nivel de putere acustică, măsurat dB(A)	102	102
Nivel de putere acustică, garantat L _{WA} dB(A)	104	104
Niveluri de zgomot ³		
Nivelul de presiune a sunetului la urechea operatorului, măsurat conform EN 62841-1	95	95
Niveluri de vibrații ⁴		
Mănerul frontal m/s ²	3,6	3,6
Mănerul spate m/s ²	3,7	3,7
Lanț de ferăstrău/șină de ghidaj		
Lungimi recomandate ale șinei, inch/cm	12–16/30–40	12–16/30–40
Lungimea de tăiere utilizabilă, inch/cm	11–15/28–38	11–15/28–38
Tipul de roată de antrenare/număr de dinți	m0,325"/7 (SP21G)	m0,325"/7 (SP21G)
Viteza maximă a lanțului/(savE), m/s	24 (18)	24 (18)

² Emisiile de zgomot în mediu măsurate ca putere acustică (L_{WA}) în conformitate cu directiva CE 2000/14/CE.

³ Datele raportate pentru nivelul de presiune a sunetului pentru dispozitiv includ o dispersie statistică tipică (deviere standard) de 3 dB (A).

⁴ Nivelul de vibrații, conform EN 62841-4-1. Datele raportate pentru nivelul de vibrații prezintă o dispersie statistică tipică (abatere standard) de 1 m/s². Datele declarate privind vibrațiile sunt determinate în urma măsurătorilor, când aparatul este echipat cu lungimea de șină și tipul de lanț recomandate. Dacă aparatul este prevăzut cu o altă lungime a șinei, nivelul de vibrații poate varia cu max. ± 1,5 m/s².

	540i XP	540i XPG
Date radiofrecvență pentru Bluetooth®		
Bandă de frecvență, GHz	2,4-2,4835	2,4-2,4835
Putere de ieșire, max. dBm 0	0	0

Date tehnice

	540i XP	540i XPG
Motor		
Tip	BLDC (fără perii) de 36 V	BLDC (fără perii) de 36 V
Funcții		
Mod energie redusă	savE	savE
Sistem de ungere		
Tipul pompei de ulei	Reglabil	Reglabil
Capacitatea rezervorului de ulei, pintă SUA/litru	0,38/0,18	0,38/0,18
Greutate		
Motoferăstrău fără baterie, șină de ghidaj, lanț de ferăstrău și rezervor de ulei gol, lb/kg	8,2/3,7	8,2/3,7
Nivel de protecție împotriva apei		
IPX4	Da	Da
Lanț de ferăstrău/șină de ghidaj		
Lungimi recomandate ale șinei, inch/cm	12-16 / 30-40	12-16 / 30-40
Lungimea de tăiere utilizabilă, inch/cm	11-15 / 28-38	11-15 / 28-38
Tipul de roată de antrenare/număr de dinți	m0,325"/7 (SP21G)	m0,325"/7 (SP21G)
Viteza maximă a lanțului/(savE), m/s	24 (18)	24 (18)
Date radiofrecvență pentru Bluetooth®		
Bandă de frecvență, GHz	2,4-2,4835	2,4-2,4835
Putere de ieșire, max. dBm 0	0	0

Accesorii

Combi-nații de șină de ghidaj și lanț de ferăstrău

Pentru Husqvarna 540i XP®, 540i XPG® sunt aprobate următoarele accesorii de tăiere.

Șină de ghidaj				Lanț de ferăstrău		
Lungime, în	Pasul lanțului, în	Șablon, mm	Raza maximă la vârf	Tip	Lungime, zale de ghidaj (nr.)	Recul redus
12	3/8 mini	1,3	9T	Husqvarna S93G	45	Da
14					52	
16					56	
12	0,325 mini	1,1	8T	Husqvarna SP21G	51	Da
14					59	
16					64	
10	1/4	1,3	10T	Husqvarna H00	60	Nu
12			12T		68	
10	1/4	1,3	–	Husqvarna H00	60	Nu
12			–		68	

Echipament de tăiere recomandat pentru S.U.A.

Următoarea listă cuprinde echipamente de tăiere recomandate pentru Husqvarna 540i XP și 540i XPG. Acest model echipat cu oricare din combinațiile de șină de ghidaj și lanț de ferăstrău enumerate îndeplinesc cerințele conform standardelor UL 60745-1 și UL 60745-2-13.

Modelele de ferăstrău cu lanț Husqvarna 540i XP și 540i XPG au îndeplinit cerințele de performanță de recul ale standardului UL 60745-2-13 la testarea cu combinațiile de șine și lanțuri de ferăstrău enumerate mai jos. Lanțul de ferăstrău Husqvarna H38 este, de asemenea, clasificat ca lanț de ferăstrău cu recul redus deoarece îndeplinesc cerințele pentru lanț de ferăstrău cu recul redus prevăzute în standardul UL 60745-2-13. Vă recomandăm să utilizați numai combinațiile de șine și lanțuri de ferăstrău enumerate pentru modelele de motoferăstrău Husqvarna 540i XP și 540i XPG. Este posibil ca alte modele de motoferăstrău să nu respecte cerințele privind reculul atunci când sunt echipate cu combinațiile de șină și lanț de ferăstrău enumerate.

Combinații de șină de ghidaj și lanț de ferăstrău

Următoarea listă cuprinde echipamente de tăiere recomandate pentru Husqvarna 540i XP și 540i XPG.

Combinațiile de cap de alimentare, șină de ghidaj și lanț de ferăstrău enumerate îndeplinesc toate cerințele prevăzute în standardele Z62.1-11 (Motoferăstraie) și Z62.3-11 (Reculul motoferăstrăului) ale Asociației Canadiene de Standardizare.

În plus, lanțul de ferăstrău Husqvarna H38 este evaluat și listat ca lanț de ferăstrău cu recul redus tip C conform prevederilor standardului Z62.3-11.

Informații despre recul

Raza vârfului șinei de ghidaj este determinată fie de numărul maxim de dinți al pinionului din vârful șinei de ghidaj, fie de raza maximă corespunzătoare a vârfului unei șine solide.

Cât timp este în curs listarea razei maxime a vârfului șinei de ghidaj, puteți folosi o șină de ghidaj cu rază mai mică a vârfului decât cea prevăzută în lista noastră. Pentru șinele de ghidaj de aceeași lungime, toate șinele de ghidaj cu pinion-vârf cu același pas și având același număr de dinți ai pinionului pot fi considerate ca având energii de recul echivalente.

Pentru modelele Husqvarna 540i XP®, 540i XPG® este aprobat următorul echipament de tăiere.







Șină de ghidaj				Lanț de ferăstrău		
Lungime, în	Pasul lanțului, în	Matriță, în	Raza maximă la vârf	Tip	Lungime, zale de ghidaj (nr.)	Recul redus
12	3/8 mini	0,050	9T	Husqvarna S93G	45	Da
14					52	
16					56	
12	0,325 mini	0,043	8T	Husqvarna SP21G	51	Da
14					59	
16					64	

Echipeamente de ascuțire și unghiuri de ascuțire

Cu ajutorul matriței Husqvarna veți obține unghiurile de ascuțire corecte. Vă recomandăm să utilizați

întotdeauna o matriță Husqvarna pentru a reascuți lanțul de ferăstrău. Numerele de catalog sunt indicate în tabelul de mai jos.

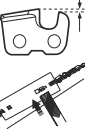
Dacă nu știți cu ce lanț de ferăstrău este dotat produsul dvs., apălați la reprezentantul dvs. de service.









							
SP21G	5/32 in / 4 mm	60°	30°	0°	0,025 in / 0,65 mm	5950046-01	5950047-01
S93G	5/32 in / 4 mm	60°	30°	0°	0,025 in / 0,65 mm	5878067-01	5878090-01
H00	5/32 in / 4 mm	85°	30°	10°	0,025 in / 0,65 mm	5878067-01	5878090-01

Echipeamente de ascuțire și unghiuri de ascuțire

Cu ajutorul matriței Husqvarna veți obține unghiurile de ascuțire corecte. Vă recomandăm să utilizați

întotdeauna o matriță Husqvarna pentru a reascuți lanțul de ferăstrău. Numerele de catalog sunt indicate în tabelul de mai jos.

Dacă nu știți cu ce lanț de ferăstrău este dotat produsul dvs., apălați la reprezentantul dvs. de service.

							
SP21G	5/32 in / 4 mm	60°	30°	0°	0,025 in / 0,65 mm	5950046-02	5950047-02
SP33G	3/16 in / 4,8 mm	80°	80°	0°	0,025 in / 0,65 mm	5869334-03	5962857-01

Baterii aprobate

Baterie	BLi200X	BLi300	40-B220X	40-B330X
Tip	Litiu-ion	Litiu-ion	Litiu-ion	Litiu-ion
Capacitate baterie, Ah	5,2	9,4	6	9
Tensiune nominală, V	36	36	36	36
Greutate, lb/kg	3,0/1,4	4,4/2,0	3,0/1,4	4,4/2,0

Încărcătoare de baterii omologate

Încărcător pentru acumulator	QC500
Tensiune de intrare, V	100-240
Frecvență, Hz	50-60
Putere, W	500

Declarație de conformitate

Declarație de conformitate UE

Noi, **Husqvarna AB**, SE-561 82 Huskvarna, Suedia, tel.: +46-36-146500, declarăm pe propria răspundere, că produsul:

Descriere	Motoferăstrău cu acumulator, fără cablu
Marcă	Husqvarna
Tip/Model	540i XP®, 540i XPG®
Identificare	Numerele de serie începând cu 2020

respectă în totalitate următoarele directive și reglementări UE:

Reglementare	Descriere
2006/42/CE	„privind echipamentele tehnice”
2014/53/UE	„referitoare la echipamentul radio”
2014/30/UE	„referitoare la compatibilitate electromagnetică”
2011/65/UE	„privind restricțiile de utilizare a anumitor substanțe periculoase la echipamente electrice și electronice”
2000/14/CE	„privind zgomotul emis de echipamentele utilizate în exterior”

și că au fost aplicate următoarele standarde și/sau specificații tehnice: IEC 62841-1:2014, EN 61000-6-1:2007, EN 61000-6-3:2007+A1:2011, EN IEC 63000:2018, EN 62841-1:2015/AC:2015EN, EN 62841-4-1:2020.

De asemenea, pentru produse cu funcție Bluetooth®: ETSI EN 301 489-1 v.2.1.1, ETSI EN 301 489-17 v.3.1, EN 300 328 v.2.2.2.

Numere certificat: 0404/20/2551.

Organismul notificat: 0404, SMP Svensk Maskinprovning AB, Box 4053, SE-904 03 Umeå, Sweden a efectuat teste de tip CE în conformitate cu articolul 12, punctul 3b din Directiva privind echipamentele tehnice (2006/42/CE).

SMP Svensk Maskinprovning AB a verificat și conformitatea cu Anexa V a Directivei Consiliului 2000/14/CE.

Pentru informații privind emisiile de zgomot, consultați *Date tehnice la pagina 41.*

Huskvarna, 2022-04-11

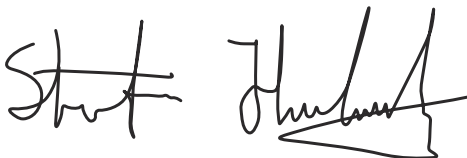

Stefan Holmberg, Director de cercetare și dezvoltare, Departamentul de gestionare a tehnologiei, Husqvarna AB

Responsabil pentru documentația tehnică.



Mărci comerciale înregistrate

Marca și siglele *Bluetooth®* sunt mărci comerciale înregistrate ale *Bluetooth SIG, inc.*, iar utilizarea lor de către Husqvarna se face sub licență.

Declarație de conformitate a furnizorului

540i XP®, 540i XPG®

Partea responsabilă

Husqvarna Consumer Outdoor Products N.A., Inc 8825
Statesville Road, Charlotte, NC 28269

SUA Tel.: +1 704 597 5000

www.husqvarna.com/us/support/e-mail/

Garanție

MĂSURILE DE PROTECȚIE STANDARD DIN AMERICA

MĂSURI DE PROTECȚIE PENTRU UTILIZATORII DE MOTOFĂRĂSTRAIE

(ANSI B175.1-2012 Anexa C)

CARACTERISTICI DE PROTECȚIE ÎMPOTRIVA RECOLULUI



AVERTISMENT: Reculul poate apărea când ciocul sau vârful șinei de ghidare atinge un obiect sau când creanga din lemn revine în poziția inițială prinzând lanțul ferăstrăului în tăietură.

Contactul cu vârful poate duce uneori la o reacție extrem de rapidă, în sens contrar, care împinge șina de ghidare în sus și spre înapoi, către utilizator.

Prin prinderea lanțului de ferăstrău de-a lungul părții superioare a șinei de ghidaj, aceasta poate fi împinsă rapid înapoi, spre operator.

Oricare dintre aceste reacții vă poate face să pierdeți controlul ferăstrăului, ceea ce ar putea conduce la vătămări corporale grave.

Nu vă bazați numai pe dispozitivele de protecție cu care este prevăzut ferăstrăul dvs. Ca utilizator de motoferăstrău, trebuie să luați anumite măsuri pentru ca în timpul lucrărilor de tăiere să nu se producă accidente sau vătămări.

Dacă înțelegeți elementele de bază ale reculului, puteți reduce sau elimina elementul surpriză. Surpriza subită contribuie la accidente.

Țineți ferăstrăul bine, strâns, cu ambele mâini, cu mâna dreaptă pe mânerul din spate și cu mâna stângă pe mânerul frontal, când motorul este în funcțiune. Prindeți ferm mânerul motoferăstrăului. Dacă țineți aparatul bine, veți putea reduce reculul și veți păstra controlul asupra acestuia. Nu dați drumul acestuia.

Asigurați-vă că în zona în care tăiați nu există obstacole. Nu permiteți vârfului șinei de ghidare să vină în contact cu un buștean, o creangă sau orice alt obstacol care ar putea fi lovit în timp ce utilizați ferăstrăul.

Tăiați la turații ridicate ale motorului.

Nu vă întindeți prea mult sau nu tăiați obiecte situate deasupra înălțimii umărului.

Respectați instrucțiunile producătorului cu privire la ascuțirea și întreținerea lanțului de ferăstrău.

Utilizați numai șinele și lanțurile de schimb specificate de producător sau echivalente.

ALTE MĂSURI DE PROTECȚIE



AVERTISMENT: Nu utilizați ferăstrăul cu lanț cu o singură mână! Folosirea sa cu o singură mână poate duce la rănirea gravă a utilizatorului, a persoanelor care îl ajută sau a persoanelor care se află în apropiere. Ferăstrăul cu lanț trebuie utilizat cu ambele mâini.

Nu acționați un motoferăstrău când sunteți obosit.

Utilizați încălțăminte de protecție; haine strânse pe corp, mănuși de protecție și dispozitive de protecție pentru ochi, auz și cap.

Aveți grijă când manipulați carburantul. Mișcați motoferăstrăul la cel puțin 10 picioare (3 m) față de punctul de realimentare înainte de pornirea motorului.

Nu lăsați ca alte persoane să stea lângă motoferăstrău când îl porniți sau când îl utilizați pentru tăiere. Țineți trecătorii și animalele la distanță de zona de lucru.

Nu începeți să tăiați până când nu aveți o zonă de lucru liberă, o suprafață pe care să vă puteți sprijini bine picioarele, și nu ați stabilit o cale de retragere pentru a vă feri de copacul care este doborât.

Aveți grijă ca nici o parte a corpului dvs. să nu se afle aproape de lanțul de ferăstrău când motorul este în funcțiune.

Înainte de a porni motorul, asigurați-vă că lanțul de ferăstrău nu atinge niciun obiect.

Transportați motoferăstrăul cu motorul oprit, șina de ghidare și lanțul de ferăstrău spre partea din spate și amortizorul de zgomot departe de corp.

Nu utilizați un ferăstrău cu lanț defect, prost reglat sau care nu a fost montat complet și sigur. Asigurați-vă că lanțul de ferăstrău se oprește din mișcare când este eliberată pârghia de control al accelerației.

Oprii motorul înainte de a pune motoferăstrăul pe jos.

Fiiți extrem de atent când tăiați tufișuri și puiți de mici dimensiuni, deoarece materialele subțiri se pot prinde în lanțul ferăstrăului și pot fi aruncate cu forță către dvs. sau vă pot face să vă pierdeți echilibrul.

Când tăiați o creangă întinsă, fiți atenți la recul, astfel încât să nu fiți loviți când este eliberată tensiunea din fibrele lemnului.

Păstrați mânerul uscat, curat, fără urme de ulei sau de amestec.

Utilizați motoferăstrăul numai în zone bine ventilate.

Nu folosiți un motoferăstrău în copac dacă nu ați fost instruit în mod special pentru acest lucru.

Nu acționați niciodată un motoferăstrău peste înălțimea umărului.

Toate operațiile de service asupra motoferăstrăului, altele decât articolele indicate în instrucțiunile de siguranță și întreținere pentru operator/propietar, trebuie să fie efectuate de către personalul de service cu competențe în astfel de operațiuni asupra motoferăstrăului. (De exemplu, dacă se folosesc instrumente neadecvate pentru a îndepărta volanta sau dacă se folosește un instrument neadecvat pentru a ține volanta în vederea îndepărtării ambreiajului, pot apărea defecte structurale ale volantei și, ulterior, volanta poate exploda.)

Când transportați motoferăstrăul dvs., utilizați apărătoarea adecvată a șinei de ghidare.

Nota: Prezenta anexă este destinată în primul rând consumatorului sau utilizatorului ocazional.

Husqvarna®

www.husqvarna.com

Instrucțiuni inițiale



1144077-62



2024-05-21