

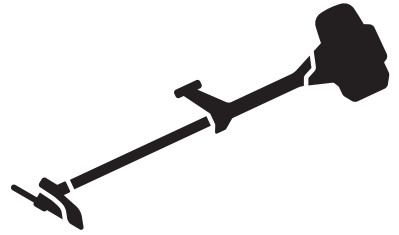

Husqvarna[®]



535iFR, 535iRXT, 535iRX

Περιεχόμενα

Εισαγωγή.....	2	Αντιμετώπιση προβλημάτων.....	32
Ασφάλεια.....	4	Μεταφορά, αποθήκευση και απόρριψη.....	32
Συναρμολόγηση.....	15	Τεχνικά στοιχεία.....	33
Λειτουργία.....	22	Αξεσουάρ.....	34
Συντήρηση.....	28	Δήλωση Συμμόρφωσης.....	36

Εισαγωγή

Περιγραφή προϊόντος

Αυτό το προϊόν είναι ένα χορτοκοπτικό/θαμνοκοπτικό που λειτουργεί με μπαταρία και διαθέτει ηλεκτρικό μωτέρ.

Εργαζόμαστε συνεχώς για απολαμβάνετε μεγαλύτερη ασφάλεια και υψηλότερη απόδοση κατά τη διάρκεια της εργασίας. Απευθυνθείτε στον αντιπρόσωπο σέρβις για περισσότερες πληροφορίες.

Προβλεπόμενη χρήση

Χρησιμοποιείτε το προϊόν με πριονωτή λεπίδα, λεπίδα χόρτου ή κεφαλή χορτοκοπτικού, για την κοπή διαφορετικών τύπων βλάστησης. Μην χρησιμοποιείτε το προϊόν για άλλες εργασίες εκτός από την κοπή

χόρτων, τον καθαρισμό χόρτων και τον καθαρισμό δασών. Χρησιμοποιείτε μια πριονωτή λεπίδα για την κοπή ινωδών τύπων ξύλου. Χρησιμοποιείτε μια λεπίδα χόρτου ή μια κεφαλή χορτοκοπτικού για την κοπή του χόρτου.

Περιεχόμενα Η χρήση μπορεί να ρυθμίζεται από εθνικούς ή τοπικούς κανονισμούς. Οι εκάστοτε κανονισμοί πρέπει να τηρούνται.

Χρησιμοποιείτε το προϊόν μόνο με τα παρελκόμενα που έχουν εγκριθεί από τον κατασκευαστή. Ανατρέξτε στην ενότητα *Αξεσουάρ στη σελίδα 34*.

Επισκόπηση προϊόντος

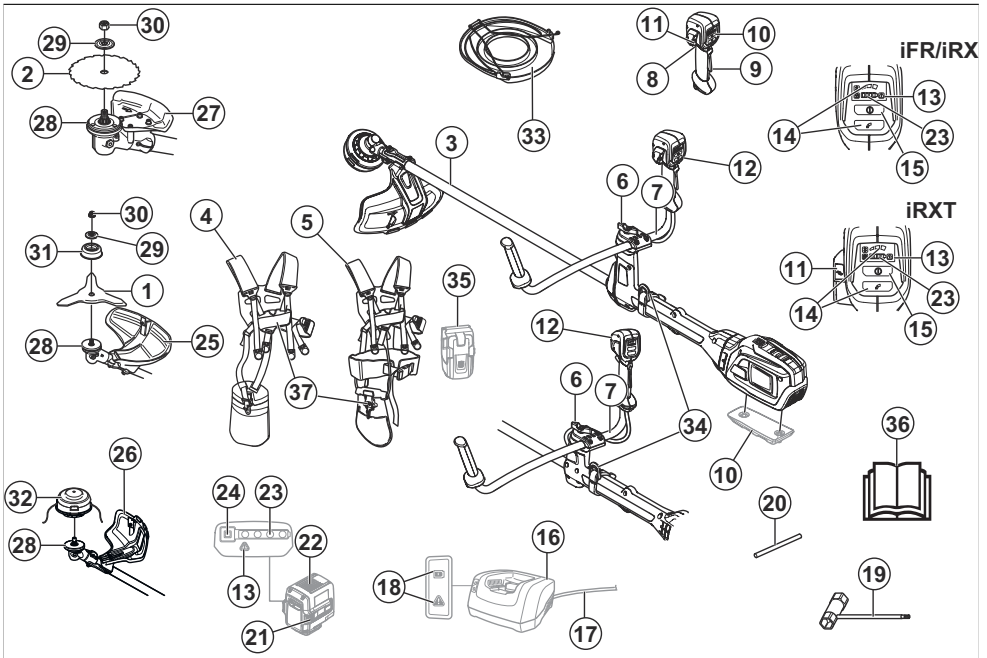

1. Λεπίδα χόρτου

2. Πριονωτή λεπίδα (535iFR)

3. Άξονας
4. Εξάρτηση Balance 55 (535iFR, 535iRX)
5. Εξάρτηση Balance XB (535iRXT)
6. Χειρόβιδα
7. Χειρολαβή
8. Σκανδάλη γκαζιού
9. Ασφάλεια σκανδάλης γκαζιού
10. Πρόσθετο έρμα (αξεσουάρ)
11. Κουμπί ErgoFeed (535iRXT)
12. Λαβή
13. Προειδοποιητική ένδειξη (λυχνία LED)
14. Κουμπί τρόπου λειτουργίας για ρύθμιση της ταχύτητας
15. Κουμπί εκκίνησης/διακοπής λειτουργίας
16. Φορτιστής
17. Καλώδιο φορτιστή
18. Ένδειξη λειτουργίας και προειδοποιητική ένδειξη (λυχνία LED)
19. Γερμανοπολύγωνο κλειδί
20. Ασφαλιστικός πείρος
21. Κουμπιά απελευθέρωσης μπαταρίας
22. Μπαταρία
23. Κατάσταση φόρτισης
24. Κουμπί ένδειξης μπαταρίας
25. Προφυλακτήρας λεπίδας χόρτου
26. Προφυλακτήρας χορτοκοπτικού
27. Προφυλακτήρας πριονωτής λεπίδας (535iFR)
28. Δίσκος μετάδοσης
29. Ροδέλα
30. Κόντρα παξιμάδι
31. Δοχείο στήριξης
32. Κεφαλή χορτοκοπτικού
33. Προστατευτικό μεταφοράς
34. Γάντζος στήριξης εξάρτησης
35. Φορέας μπαταρίας (αξεσουάρ)
36. Εγχειρίδιο χρήσης
37. Μηχανισμός γρήγορης απασφάλισης

Σύμβολα στο προϊόν



ΠΡΟΕΙΔΟΠΟΙΗΣΗ! Αυτό το προϊόν μπορεί να είναι επικίνδυνο! Η απρόσεκτη ή λανθασμένη χρήση μπορεί να προκαλέσει σοβαρό ή ακόμη και θανατηφόρο τραυματισμό του χειριστή ή άλλων ατόμων. Είναι ιδιαίτερα σημαντικό να διαβάσετε και να κατανοήσετε το περιεχόμενο του εγχειριδίου χρήσης. Διαβάστε το εγχειρίδιο χρήσης προσεκτικά και βεβαιωθείτε ότι έχετε κατανοήσει τις οδηγίες προτού χρησιμοποιήσετε το προϊόν.



Χρησιμοποιείτε ένα κράνος προστασίας σε σημεία όπου μπορεί να πέσουν αντικείμενα επάνω σας. Χρησιμοποιείτε εγκεκριμένη προστασία ακοής. Χρησιμοποιείτε εγκεκριμένη προστασία ματιών.



Μέγιστη ταχύτητα του άξονα εξόδου.



Αποσυνδέστε την μπαταρία πριν από τη συντήρηση.



Το προϊόν μπορεί να προκαλέσει την εκτίναξη αντικειμένων, το οποίο μπορεί να προκαλέσει τραυματισμό.



Το προϊόν συμμορφώνεται με τις ισχύουσες οδηγίες της Ε.Ε.



Αυτό το προϊόν συμμορφώνεται με τις ισχύουσες οδηγίες του Η.Β.



Αν ο εξοπλισμός κοπής ακουμπήσει ένα αντικείμενο και δεν μπορέσει να το κόψει αμέσως, υπάρχει κίνδυνος ώσης της λεπίδας. Το προϊόν μπορεί να κόψει μέρος του σώματος. Για όση ώρα λειτουργεί το προϊόν, να διατηρείτε ελάχιστη απόσταση 15 μέτρων από πρόσωπα και ζώα.



Κατά τη διάρκεια της λειτουργίας του προϊόντος, διατηρείτε ελάχιστη απόσταση 15 μέτρων από πρόσωπα και ζώα.



Χρησιμοποιείτε εγκεκριμένα προστατευτικά γάντια.



Χρησιμοποιήστε αντιολισθητικές μπότες βαρέος τύπου.



Χρησιμοποιείτε μόνο εύκαμπτο σύρμα κοπής. Μην χρησιμοποιείτε μεταλλικά στοιχεία κοπής.

IPX4

Προστασία από πισιλιζματα νερού.



Εκπομπές θορύβου στην ετικέτα περιβάλλοντος σύμφωνα με τις οδηγίες και τους κανονισμούς της ΕΕ (συμπεριλαμβανομένης και της νομοθεσίας της Νέας Νότιας Ουαλίας) και του Ηνωμένου Βασιλείου. Η εγγυημένη στάθμη ηχητικής ισχύος του προϊόντος καθορίζεται στην ενότητα *Τεχνικά στοιχεία στη σελίδα 33* και στην ετικέτα.



Τα σύμβολα που βρίσκονται επάνω στο προϊόν ή στη συσκευασία του υποδεικνύουν ότι δεν είναι δυνατός ο χειρισμός του παρόντος προϊόντος ως οικιακού απόβλητου. Αυτό το προϊόν πρέπει να απορρίπτεται σε κατάλληλη εγκατάσταση ανακύκλωσης.



Συνεχές ρεύμα.



Διατηρείτε όλα τα μέρη του σώματος σας μακριά από τις καυτές επιφάνειες.



Εφόσον το προϊόν διαθέτει ασύρματη τεχνολογία *Bluetooth®*. Το σύμβολο *Bluetooth®* επισημαίνεται στην ετικέτα ονόματος του προϊόντος. Ανατρέξτε στην

ενότητα *Husqvarna Connect στη σελίδα 22*.

yyyywwxxxx

Η πινακίδα ονομαστικών τιμών δείχνει τον αριθμό σειράς. Το **yyyy** είναι το έτος παραγωγής, το **ww** είναι η εβδομάδα παραγωγής και το **xxxx** είναι ο αλληλοδιάδοχος αριθμός.

Περιεχόμενα Άλλα σύμβολα/σήματα που υπάρχουν στο προϊόν αναφέρονται σε απαιτήσεις πιστοποίησης για άλλες εμπορικές περιοχές.

Κατασκευαστής

Husqvarna AB

Drottninggatan 2, SE-561 82 Huskvarna, Sweden, tel: +46-36-146500

Ζημιά στο προϊόν

Δεν φέρουμε ευθύνη για ζημιές στο προϊόν μας εάν:

- Το προϊόν έχει επισκευαστεί λανθασμένα.
- Το προϊόν έχει επισκευαστεί με εξαρτήματα που δεν προέρχονται από τον κατασκευαστή ή που δεν έχουν εγκριθεί από τον κατασκευαστή.
- Το προϊόν διαθέτει ένα αξεσουάρ που δεν προέρχεται από τον κατασκευαστή ή που δεν έχει εγκριθεί από τον κατασκευαστή.
- Το προϊόν δεν έχει επισκευαστεί σε εγκεκριμένο κέντρο σέρβις ή από εγκεκριμένη αρχή.

Ασφάλεια

Ορισμοί για την ασφάλεια

Για την επισήμανση ειδικών σημαντικών τμημάτων του εγχειριδίου χρησιμοποιούνται προειδοποιήσεις, συστάσεις προσοχής και σημειώσεις.



ΠΡΟΕΙΔΟΠΟΙΗΣΗ: Χρησιμοποιείται όταν υπάρχει κίνδυνος τραυματισμού ή θανάτου του χειριστή ή άλλων παριστάμενων ατόμων, αν δεν τηρηθούν οι οδηγίες που παρέχονται στο εγχειρίδιο.



ΠΡΟΣΟΧΗ: Χρησιμοποιείται όταν υπάρχει κίνδυνος πρόκλησης ζημιάς στο προϊόν, σε άλλα υλικά ή στον παρακείμενο χώρο, αν δεν τηρηθούν οι οδηγίες που παρέχονται στο εγχειρίδιο.



ΠΡΟΕΙΔΟΠΟΙΗΣΗ: Διαβάστε όλες τις προειδοποιήσεις, τις οδηγίες, τις εικόνες και τις προδιαγραφές ασφαλείας που παρέχονται με αυτό το μηχάνημα. Η μη τήρηση όλων των οδηγιών που αναφέρονται παρακάτω μπορεί να προκαλέσει ηλεκτροπληξία, πυρκαγιά ή/και σοβαρό τραυματισμό.

- **Φυλάξτε όλες τις προειδοποιήσεις και τις οδηγίες για μελλοντική αναφορά.** Ο όρος "μηχάνημα" που χρησιμοποιείται στις προειδοποιήσεις αναφέρεται σε μηχάνημα που τροφοδοτείται από το δίκτυο ρεύματος (με καλώδιο) ή σε μηχάνημα που τροφοδοτείται ηλεκτρικά από μπαταρία (χωρίς καλώδιο).

Περιεχόμενα Χρησιμοποιείται για παροχή περισσότερων πληροφοριών, οι οποίες χρειάζονται σε μια δεδομένη κατάσταση.

Ασφάλεια στον χώρο εργασίας

- **Διατηρείτε τον χώρο εργασίας καθαρό και με καλό φωτισμό.** Οι ακατάστατοι ή σκοτεινοί χώροι ενέχουν τον κίνδυνο ατυχημάτων.
- **Μην χρησιμοποιείτε τα μηχανήματα σε εκρηκτικές ατμόσφαιρες, π.χ. παρουσία εύφλεκτων υγρών, αερίων ή σκόνης.** Τα μηχανήματα δημιουργούν σπινθηρές, οι οποίοι μπορεί να προκαλέσουν ανάφλεξη της σκόνης ή των αναθυμιάσεων.
- **Όταν χειρίζεστε ένα μηχάνημα, δεν πρέπει να βρίσκονται κοντά παιδιά ή άλλα παριστάμενα άτομα.** Ενδέχεται να αποσπάσουν την προσοχή σας, με αποτέλεσμα να χάσετε τον έλεγχο.

Ασφάλεια με το ηλεκτρικό ρεύμα

- **Τα βύσματα του μηχανήματος πρέπει να ταιριάζουν στην πρίζα. Μην τροποποιείτε ποτέ το βύσμα.** Μην χρησιμοποιείτε βύσματα προσαρμογών με γειωμένα μηχανήματα. Η χρήση μη τροποποιημένων φις και συμβατών πριζών μειώνει τον κίνδυνο ηλεκτροπληξίας.
- **Αποφεύγετε την επαφή του σώματος με γειωμένες επιφάνειες, όπως σωλήνες, καλοριφέρ, κουζίνες και ψυγεία.** Υπάρχει αυξημένος κίνδυνος ηλεκτροπληξίας, εάν το σώμα σας έρθει σε επαφή με γείωση.
- **Μην εκθέτετε τα μηχανήματα σε συνθήκες βροχής ή υγρασίας.** Σε περίπτωση εισχώρησης νερού στο μηχάνημα, αυξάνεται ο κίνδυνος ηλεκτροπληξίας.
- **Μην προκαλείτε φθορά στο καλώδιο.** Μην χρησιμοποιείτε ποτέ το καλώδιο για τη μεταφορά, το τράβηγμα ή την αποσύνδεση του μηχανήματος. Φυλάσσετε το καλώδιο μακριά από θερμότητα, λάδια, αιχμηρές άκρες ή κινούμενα εξαρτήματα. Εάν το καλώδιο καταστραφεί ή εμπλακεί, αυξάνεται ο κίνδυνος ηλεκτροπληξίας.
- **Όταν χρησιμοποιείτε ένα μηχάνημα σε εξωτερικό χώρο, χρησιμοποιείτε καλώδιο προέκτασης που είναι κατάλληλο για χρήση σε εξωτερικό χώρο.** Η χρήση καλωδίου κατάλληλου για εξωτερικό χώρο μειώνει τον κίνδυνο ηλεκτροπληξίας.
- **Αν η χρήση ενός μηχανήματος σε χώρο με υγρασία είναι αναπόφευκτη, χρησιμοποιήστε μια παροχή ρεύματος με διάταξη προστασίας από ρεύματα διαρροής (RCD).** Η χρήση μιας διάταξης RCD μειώνει τον κίνδυνο ηλεκτροπληξίας.

Προσωπική ασφάλεια

- **Να είστε σε εγρήγορση, να προσέχετε τι κάνετε και να χρησιμοποιείτε την κοινή λογική** όταν χρησιμοποιείτε ένα μηχάνημα. Μην χρησιμοποιείτε τα μηχανήματα όταν είστε κουρασμένοι ή υπό την επίρρεια ναρκωτικών, αλκοόλ ή φαρμάκων. Μια στιγμή απροσεξίας κατά τον χειρισμό των μηχανημάτων μπορεί να προκαλέσει σε σοβαρό τραυματισμό.
- **Πρέπει να χρησιμοποιείτε προσωπικό εξοπλισμό προστασίας. Φοράτε πάντοτε προστατευτικό γυαλιά.** Ο εξοπλισμός προστασίας, όπως προστατευτική

μάσκα αναπνοής, αντιολισθητικά παπούτσια ασφαλείας, κράνος ή προστατευτικά ακοής σε κατάλληλες συνθήκες, μειώνει τον κίνδυνο τραυματισμών.

- **Φροντίστε ώστε να μην είναι εφικτή η ακούσια εκκίνηση.** Βεβαιωθείτε ότι ο διακόπτης βρίσκεται στη θέση απενεργοποίησης προτού συνδέσετε το μηχάνημα στην πηγή τροφοδοσίας ή/και στη συστοιχία μπαταριών και προτού πάσετε ή μεταφέρετε το μηχάνημα. Η μεταφορά των μηχανημάτων, ενώ έχετε το χέρι σας στον διακόπτη, ή η σύνδεση ενεργοποιημένων μηχανημάτων σε πρίζα ενέχει κίνδυνο ατυχημάτων.
- **Αφαιρέστε τυχόν κλειδιά ρύθμισης ή σύσφιξης, προτού ενεργοποιήσετε το μηχάνημα.** Ένα κλειδί σύσφιξης ή ρύθμισης που παραμένει προσαρτημένο σε κινούμενο μέρος του μηχανήματος μπορεί να προκαλέσει τραυματισμό.
- **Μην τεντώνετε υπερβολικά. Να πατάτε καλά τα πόδια σας και να διατηρείτε την ισορροπία σας συνεχώς.** Έτσι επιτυγχάνεται ο καλύτερος έλεγχος του μηχανήματος σε τυχόν απρόβλεπτες καταστάσεις.
- **Φοράτε κατάλληλα ρούχα. Μην φοράτε φαρδιά ρούχα ή κοσμήματα. Φροντίστε τα μαλλιά και τα ρούχα σας να βρίσκονται σε απόσταση από τα κινούμενα εξαρτήματα.** Τα φαρδιά ρούχα, τα κοσμήματα ή τα μακριά μαλλιά ενδέχεται να πιαστούν σε κινούμενα μέρη.
- **Εάν παρέχονται διατάξεις για τη σύνδεση συστημάτων συλλογής και απομάκρυνσης σκόνης, βεβαιωθείτε ότι αυτές έχουν συνδεθεί και χρησιμοποιούνται σωστά.** Χρησιμοποιείτε σύστημα συλλογής σκόνης για να μειώσετε τους κινδύνους που σχετίζονται με τη σκόνη.
- **Ακόμη και αν χρησιμοποιείτε συχνά τα μηχανήματα και είστε εξοικειωμένοι με αυτά, μην επαναπαυστείτε και μην παραβλέπετε τις αρχές ασφαλείας των μηχανημάτων.** Μια απρόσμετη ενέργεια μπορεί να προκαλέσει σοβαρό τραυματισμό σε κλάσμα του δευτερολέπτου.

Χρήση και φροντίδα του μηχανήματος

- **Μην ασκείτε δύναμη στο μηχάνημα. Χρησιμοποιείτε το σωστό μηχάνημα για την εφαρμογή σας.** Το κατάλληλο μηχάνημα θα έχει καλύτερες επιδόσεις και θα προσφέρει μεγαλύτερη ασφάλεια στον βαθμό για τον οποίο έχει σχεδιαστεί.
- **Μην χρησιμοποιείτε το μηχάνημα, εάν δεν μπορεί να ενεργοποιηθεί και να απενεργοποιηθεί με τον διακόπτη.** Ένα μηχάνημα που δεν μπορεί να ελεγχθεί από τον διακόπτη είναι επικίνδυνο και πρέπει να επισκευαστεί.
- **Αποσυνδέστε το βύσμα από την πηγή τροφοδοσίας ή/και αφαιρέστε την μπαταρία, αν είναι αποσπώμενη, από το μηχάνημα πριν από την πραγματοποίηση ρυθμίσεων, την αλλαγή αξεσουάρ ή την αποθήκευση μηχανημάτων.** Αυτά τα μέτρα ασφαλείας αποκλείουν την ενεργοποίηση του ηλεκτρικού εργαλείου κατά λάθος.

- **Φυλάσσετε τα μηχανήματα που βρίσκονται σε αδράνεια μακριά από παιδιά και απαγορεύστε τη χρήση των μηχανημάτων σε άτομα που δεν είναι εξοικειωμένα με αυτά ή με τις οδηγίες.** Τα μηχανήματα είναι επικίνδυνα στα χέρια μη εκπαιδευμένων χρηστών.
- **Συντηρείτε τα μηχανήματα και τα αξεσουάρ. Ελέγξτε το μηχανήμα για τυχόν λανθασμένη ευθυγράμμιση ή κινούμενα εξαρτήματα που μαγκώνουν, σπασμένα εξαρτήματα ή άλλες καταστάσεις που μπορεί να επηρεάσουν τη λειτουργία του μηχανήματος. Σε περίπτωση ζημιάς, φροντίστε για την επισκευή του μηχανήματος προτού το χρησιμοποιήσετε.** Πολλά ατυχήματα προκαλούνται από μηχανήματα που δεν συντηρούνται σωστά.
- **Διατηρείτε τα εργαλεία κοπής αιχμηρά και καθαρά.** Αν τα μηχανήματα κοπής συντηρούνται σωστά, με αιχμηρές άκρες κοπής, είναι λιγότερο πιθανή η εμπλοκή τους και πιο εύκολος ο έλεγχός τους.
- **Χρησιμοποιείτε το μηχανήμα, τα αξεσουάρ και τις κεφαλές σύμφωνα με τις οδηγίες αυτές, λαμβάνοντας υπόψη τις συνθήκες εργασίας και την εργασία που πρέπει να εκτελεστεί.** Η χρήση του μηχανήματος για εργασίες διαφορετικές από αυτές για τις οποίες προορίζεται μπορεί να προκαλέσει επικίνδυνες καταστάσεις.
- **Διατηρήστε τις χειρολαβές και τις επιφάνειες κρατήματος στεγνές και καθαρές, χωρίς λάδια και γράσο.** Οι ολισθηρές λαβές και επιφάνειες λαβών δεν επιτρέπουν τον ασφαλή χειρισμό και έλεγχο του ηλεκτρικού εργαλείου σε απρόβλεπτες καταστάσεις.

Χρήση και φροντίδα εργαλείων μπαταρίας

- **Να επαναφορτίζετε μόνο με το φορτιστή που ορίζεται από τον κατασκευαστή.** Ένας φορτιστής κατάλληλος για έναν τύπο συστοιχίας μπαταριών μπορεί να δημιουργήσει κίνδυνο φωτιάς κατά τη χρήση με άλλη συστοιχία μπαταριών.
- **Χρησιμοποιήστε τα ηλεκτρικά εργαλεία μόνο με τις καθορισμένες συστοιχίες μπαταριών.** Η χρήση οποιασδήποτε άλλης μπαταρίας μπορεί να προκαλέσει κίνδυνο τραυματισμού και πυρκαγιάς.
- **Όταν η μπαταρία δεν χρησιμοποιείται, πρέπει να την φυλάσσετε μακριά από άλλα μεταλλικά αντικείμενα, όπως συνδέτρες, νομίσματα, κλειδιά, καρφιά, βίδες ή άλλα μικρά μεταλλικά αντικείμενα, που μπορεί να προκαλέσουν ένωση των πόλων.** Η βραχυκύκλωση των ακροδεκτών της μπαταρίας μεταξύ τους μπορεί να προκαλέσει εγκαύματα ή πυρκαγιά.
- **Σε περίπτωση ακατάλληλου χειρισμού, μπορεί να εκπναχθεί υγρό από την μπαταρία. Αποφεύγετε κάθε επαφή. Σε περίπτωση τυχαίας επαφής, ξεπλύνετε με νερό.** Εάν το υγρό έρθει σε επαφή με τα μάτια, ζητήστε επίσης ιατρική βοήθεια. Η εκτόξευση υγρού από την μπαταρία μπορεί να προκαλέσει ερεθισμούς ή εγκαύματα.
- **Μην χρησιμοποιείτε μπαταρίες ή εργαλεία που έχουν υποστεί ζημιά ή μεταποστές.** Οι μπαταρίες που έχουν υποστεί ζημιά ή τροποποίηση μπορεί να παρουσιάσουν απρόβλεπτη συμπεριφορά με

αποτέλεσμα να προκληθεί κίνδυνος πυρκαγιάς, έκρηξης ή τραυματισμού.

- **Μην εκθέτετε τις μπαταρίες ή τα εργαλεία σε φωτιά ή υπερβολική θερμοκρασία.** Η έκθεση σε φωτιά ή θερμοκρασίες πάνω από 130 °C μπορεί να προκαλέσει έκρηξη.
- **Ακολουθήστε όλες τις οδηγίες φόρτισης και μην φορτίζετε τις μπαταρίες ή τα εργαλεία εκτός του εύρους θερμοκρασίας που προδιαγράφεται στις οδηγίες.** Η φόρτιση με λανθασμένο τρόπο ή σε θερμοκρασίες εκτός του προδιαγραφόμενου εύρους μπορεί να προκαλέσει ζημιά στην μπαταρία και αυξάνει τον κίνδυνο πυρκαγιάς.

Σέρβις

- **Αναθέστε το σέρβις του μηχανήματός σας σε εξειδικευμένο επισκευαστή. Αυτός επιτρέπεται να χρησιμοποιεί μόνο παανομιότυπα ανταλλακτικά.** Με τον τρόπο αυτόν εξασφαλίζεται η ασφάλεια του μηχανήματος.
- **Μην εκτελείτε εργασίες σέρβις σε κατεστραμμένες μπαταρίες.** Οι εργασίες σέρβις σε μπαταρίες θα πρέπει να εκτελούνται μόνο από τον κατασκευαστή ή από εξουσιοδοτημένα καταστήματα σέρβις.

Προειδοποιήσεις ασφαλείας για το χορτοκοπτικό, το θαμνοκοπτικό και το πριόνι θάμνων (brush saw)

- **Μην χρησιμοποιείτε το μηχανήμα σε κακές καιρικές συνθήκες, ιδιαίτερα όταν υπάρχει κίνδυνος κεραυνού.** Έτσι μειώνεται ο κίνδυνος να σας χτυπήσει κεραυνός.
- **Επιθεωρήστε προσεκτικά την περιοχή για ύπαρξη πανίδας όπου θα χρησιμοποιηθεί το μηχανήμα.** Η πανίδα μπορεί να τραυματίσει από το μηχανήμα κατά τη διάρκεια της λειτουργίας.
- **Επιθεωρήστε προσεκτικά την περιοχή όπου θα χρησιμοποιηθεί το μηχανήμα και αφαιρέστε όλες τις πέτρες, τα κλαδιά, τα καλώδια, τα κάκαλα και οποιαδήποτε άλλα ξένα αντικείμενα.** Τα αντικείμενα που εκτοξεύονται μπορούν να προκαλέσουν τραυματισμό.
- **Πριν από τη χρήση του μηχανήματος, επιθεωρείτε πάντα οπτικά για να βεβαιωθείτε ότι ο κόφτης ή η λεπίδα και το συγκρότημα κόφτη ή λεπίδας δεν έχουν υποστεί ζημιά.** Τα εξαρτήματα που έχουν υποστεί ζημιά αυξάνουν τον κίνδυνο τραυματισμού.
- **Τηρείτε τις οδηγίες για την αλλαγή των αξεσουάρ.** Εάν τα παξιμάδια ή τα μπουλόνια ασφάλειας της λεπίδας δεν είναι σωστά σφιγμένα, ενδέχεται είτε να προκληθεί ζημιά στη λεπίδα είτε να αποσυνδεθεί.
- **Η ονομαστική περιστροφική ταχύτητα του κόφτη πρέπει να είναι τουλάχιστον ίση με τη μέγιστη περιστροφική ταχύτητα που αναγράφεται στο μηχανήμα.** Οι κόφτες που λειτουργούν με μεγαλύτερη ταχύτητα από την ονομαστική ταχύτητα μπορεί να σπάσουν και να εκτιναχθούν.
- **Φοράτε προστατευτικά μέσα για τα μάτια, τα αυτιά, το κεφάλι και τα χέρια.** Ο κατάλληλος εξοπλισμός

προστασίας μειώνει τον κίνδυνο τραυματισμού από τα εκτοξευόμενα θραύσματα ή από τυχαία επαφή με τη μεσινέζα ή τη λεπίδα.

- **Κατά τη λειτουργία του μηχανήματος, φοράτε πάντα προστατευτικά παπούτσια. Μην χρησιμοποιείτε το μηχάνημα με γυμνά πόδια ή φορώντας σανδάλια.** Αυτό μειώνει την πιθανότητα τραυματισμού των ποδιών από επαφή με έναν κινούμενο κόφτη, μεσινέζα ή δίσκο
- **Κατά τη λειτουργία του μηχανήματος, φοράτε πάντα μακρύ παντελόνι.** Το εκτεθειμένο δέρμα αυξάνει την πιθανότητα τραυματισμού από αντικείμενα που εκτινάσσονται.
- **Απομακρύνετε τυχόν παριστάμενα άτομα κατά τη λειτουργία του μηχανήματος.** Τα υπολείμματα που πέφτουν μπορεί να οδηγήσουν σε σοβαρό τραυματισμό.
- **Χρησιμοποιείτε πάντα και τα δύο χέρια για τον χειρισμό του μηχανήματος.** Κρατάτε το μηχάνημα και με τα δύο χέρια για να αποφύγετε την απώλεια ελέγχου.
- **Να κρατάτε το μηχάνημα μόνο από τις μονωμένες επιφάνειες λαβής, επειδή η μεσινέζα ή η λεπίδα μπορεί να έρθουν σε επαφή με κρυμμένη καλωδίωση.** Αν η μεσινέζα ή οι λεπίδες έρθουν σε επαφή με ένα καλώδιο υπό τάση, μπορεί να θέσει τα εκτεθειμένα μεταλλικά μέρη του ηλεκτρικού εργαλείου υπό τάση και να προκληθεί ηλεκτροπληξία στον χειριστή.
- **Να πατάτε πάντα σωστά και να χρησιμοποιείτε το μηχάνημα μόνο όταν στέκεστε στο έδαφος.** Οι ολισθηρές ή ασταθείς επιφάνειες μπορεί να προκαλέσουν απώλεια ισορροπίας ή έλεγχο του μηχανήματος.
- **Μην χρησιμοποιείτε το μηχάνημα σε υπερβολικά απότομα πρανή.** Αυτό μειώνει τον κίνδυνο απώλειας ελέγχου, ολίσθησης και πτώσης, γεγονός που μπορεί να οδηγήσει σε τραυματισμό.
- **Κατά την εργασία σε πρανή, πρέπει πάντα να είστε σίγουροι πού πατάτε, να εργάζεστε πάντα κινούμενοι εγκάρσια στις επιφάνειες με κλίση, ποτέ προς τα πάνω ή προς τα κάτω, και να είστε ιδιαίτερα προσεκτικοί κατά την αλλαγή κατεύθυνσης.** Αυτό μειώνει τον κίνδυνο απώλειας ελέγχου, ολίσθησης και πτώσης, γεγονός που μπορεί να οδηγήσει σε τραυματισμό.
- **Κρατήστε όλα τα μέρη του σώματος μακριά από τον κόφτη, τη μεσινέζα ή τη λεπίδα όταν το μηχάνημα βρίσκεται σε λειτουργία.** Πριν θέσετε σε λειτουργία το μηχάνημα, βεβαιωθείτε ότι ο κόφτης, η μεσινέζα ή η λεπίδα δεν έρχονται σε επαφή με τίποτα. Μια στιγμή απροσεξίας κατά τον χειρισμό του μηχανήματος μπορεί να οδηγήσει σε τραυματισμό του εαυτού σας ή άλλων ατόμων.
- **Μην χρησιμοποιείτε το μηχάνημα πάνω από το ύψος της μέσης.** Αυτό εμποδίζει την ακούσια επαφή του κόφτη ή της λεπίδας και παρέχει καλύτερο έλεγχο του μηχανήματος σε απρόβλεπτες καταστάσεις.
- **Όταν κόβετε θάμνους ή δενδρύλλια που βρίσκονται υπό μηχανική τάση, πρέπει να είστε σε εγρήγορση**

για ενδεχόμενα πνάγματα επαναφοράς. Όταν απελευθερώνεται η μηχανική τάση που ασκείται στις ίνες του ξύλου, ο θάμνος ή το δενδρύλλιο μπορεί να χτυπηθεί τον χειριστή ή/και να θέσει το μηχάνημα εκτός ελέγχου.

- **Επιδείξτε μεγάλη προσοχή κατά την κοπή βεργών και δενδρυλλίων.** Το λεπτό υλικό μπορεί να παγιδευτεί στη λεπίδα και να εκτοξευτεί προς το μέρος σας ή να σας θέσει εκτός ισορροπίας.
- **Διατηρήστε τον έλεγχο του μηχανήματος και μην αγγίζετε κόφτες, μεσινέζες ή λεπίδες και άλλα επικινδύνα κινούμενα μέρη ενώ βρίσκονται ακόμη σε κίνηση.** Αυτό μειώνει τον κίνδυνο τραυματισμού από κινούμενα μέρη.
- **Όταν απομακρύνετε υλικά που μπλοκάρουν τη λειτουργία, κατά τη φύλαξη ή όταν συντηρείτε το μηχάνημα, βεβαιωθείτε ότι ο διακόπτης βρίσκεται στη θέση απενεργοποίησης και η μπαταρία έχει αφαιρεθεί.** Η μη αναμενόμενη εκκίνηση του μηχανήματος όταν απομακρύνετε υλικά που μπλοκάρουν τη λειτουργία του ή όταν το συντηρείτε μπορεί να οδηγήσει σε σοβαρό τραυματισμό.
- **Μεταφέρετε το μηχάνημα απενεργοποιημένο και μακριά από το σώμα σας.** Ο σωστός χειρισμός του μηχανήματος θα μειώσει την πιθανότητα τυχαίας επαφής με έναν κινούμενο κόφτη, μεσινέζα ή λεπίδα.
- **Κατά τη μεταφορά ή την αποθήκευση του μηχανήματος, τοποθετείτε πάντα το κάλυμμα στις μεταλλικές λεπίδες.** Ο σωστός χειρισμός του μηχανήματος θα μειώσει την πιθανότητα τυχαίας επαφής με τη λεπίδα.
- **Χρησιμοποιείτε μόνο τους ανταλλακτικούς κόφτες, μεσινέζες, κεφαλές κοπής και λεπίδες που καθορίζονται από τον κατασκευαστή.** Τα εσφαλμένα ανταλλακτικά μπορεί να αυξήσουν τον κίνδυνο θραύσης και τραυματισμού.
- **Όταν απομακρύνετε υλικά που μπλοκάρουν τη λειτουργία, κατά τη φύλαξη ή όταν συντηρείτε το μηχάνημα, βεβαιωθείτε ότι ο διακόπτης βρίσκεται στη θέση απενεργοποίησης και η μπαταρία έχει αφαιρεθεί.** Η μη αναμενόμενη εκκίνηση του μηχανήματος όταν απομακρύνετε υλικά που μπλοκάρουν τη λειτουργία του ή όταν το συντηρείτε μπορεί να οδηγήσει σε σοβαρό τραυματισμό.

Απίες ώσης λεπίδας και σχετικές προειδοποιήσεις

- Η ώση της λεπίδας είναι μια ξαφνική κίνηση προς το πίσω, προς τα εμπρός ή προς τα πίσω, η οποία μπορεί να προκύψει όταν η λεπίδα μπλοκάρει ή σφηνωθεί πάνω σε ένα αντικείμενο, όπως ένα δενδρύλλιο ή ένας κορμός δέντρου. Μπορεί να είναι τόσο βίαιη ώστε το μηχάνημα ή/και ο χειριστής να εκτοξευθούν προς οποιαδήποτε κατεύθυνση ενώ είναι πιθανό το μηχάνημα να βρεθεί εκτός ελέγχου. Η ώση της λεπίδας και οι σχετικοί κίνδυνοι μπορούν να αποφευχθούν με τη λήψη κατάλληλων προφυλάξεων, όπως περιγράφεται παρακάτω.
- **Κρατήστε γερά και με τα δύο χέρια σας το μηχάνημα και τοποθετήστε τα χέρια σας για να**

αντισταθείτε στην ώση της λεπίδας. Τοποθετήστε το σώμα σας στην αριστερή πλευρά του μηχανήματος.

Η ώση λεπίδας μπορεί να αυξήσει τον κίνδυνο τραυματισμού λόγω απροσδόκητης κίνησης του μηχανήματος. Η ώση της λεπίδας μπορεί να ελεγχθεί από τον χειριστή, εφόσον λαμβάνονται κατάλληλες προφυλάξεις.

- **Εάν η λεπίδα μπλοκάρει ή κατά τη διακοπή μιας κοπής για οποιονδήποτε λόγο, απενεργοποιήστε το μηχανήμα και κρατήστε το ακίνητο μέσα στο υλικό μέχρι η λεπίδα να ακινητοποιηθεί πλήρως. Όταν η λεπίδα μπλοκάρει, μην επιχειρήσετε ποτέ να αφαιρέσετε το μηχανήμα από το υλικό και μην τραβήξετε το μηχανήμα προς τα πίσω ενώ η λεπίδα βρίσκεται σε κίνηση, διαφορετικά μπορεί να προκύψει ώση της λεπίδας.** Διερευνήστε και λάβετε διορθωτικά μέτρα για να εξαλείψετε την αιτία μπλοκαρίσματος της λεπίδας.
- **Μην χρησιμοποιείτε στομωμένες ή φθαρμένες λεπίδες.** Οι στομωμένες ή φθαρμένες λεπίδες αυξάνουν τον κίνδυνο εμπλοκής ή μαγκώματος σε ένα αντικείμενο, με αποτέλεσμα την ώση της λεπίδας.
- **Έχετε πάντα καλή ορατότητα του υλικού που κόβετε.** Η ώση λεπίδας είναι πιο πιθανό να συμβεί σε σημεία όπου είναι δύσκολο να δείτε το υλικό που κόβετε.
- **Εάν σας πλησιάσει κάποιο άλλο άτομο ενώ χειρίζεστε το μηχανήμα, απενεργοποιήστε το μηχανήμα.** Υπάρχει αυξημένος κίνδυνος τραυματισμού άλλων ατόμων από την κινούμενη λεπίδα σε περίπτωση ώσης της λεπίδας.

Άλλες γενικές πληροφορίες για την ασφάλεια

- Απενεργοποιήστε το προϊόν προτού μετακινήσετε σε άλλη περιοχή. Πρέπει πάντα να αφαιρείτε την μπαταρία όταν παραδίδετε το μηχανήμα σε άλλο πρόσωπο.
- Μην αφήνετε ποτέ το προϊόν στο έδαφος εάν δεν το έχετε απενεργοποιήσει και δεν έχετε αφαιρέσει την μπαταρία. Μην αφήνετε το προϊόν χωρίς επίβλεψη όταν είναι ενεργοποιημένο.
- Το εργαλείο κοπής δεν σταματά αμέσως με την απενεργοποίηση του προϊόντος.
- Η λεπίδα θα πρέπει να ακινητοποιείται τελείως όταν το γκάτζι επανέρχεται στην αρχική του θέση.
- Πριν από τη χρήση του προϊόντος μετά από πρόσκρουση, ελέγξτε για ενδείξεις φθοράς ή ζημιάς και επισκευάστε όπως απαιτείται.
- Εάν εμπλακεί οποιοδήποτε αντικείμενο στο παρελκόμενο κοπής ενώ χρησιμοποιείτε το προϊόν, σταματήστε και απενεργοποιήστε το προϊόν. Βεβαιωθείτε ότι το παρελκόμενο κοπής έχει σταματήσει εντελώς. Αφαιρέστε την μπαταρία πριν από τον καθαρισμό, την επιθεώρηση ή την επισκευή του προϊόντος ή/και του εξοπλισμού κοπής.
- Ελέγξτε το προϊόν προτού το χρησιμοποιήσετε. Ανατρέξτε στις ενότητες *Ασφάλεια στη σελίδα 4* και *Συντήρηση στη σελίδα 28*. Μην χρησιμοποιείτε ελαττωματικά προϊόντα. Πραγματοποιείτε όλους

τους ελέγχους ασφαλείας και τηρείτε τις οδηγίες συντήρησης και σέρβις που αναφέρονται στο παρόν εγχειρίδιο.

- Τα ελαττωματικά παρελκόμενα κοπής μπορεί να αυξήσουν τον κίνδυνο ατυχημάτων.
- Ελέγξτε το μηχανισμό για ρύπους και ρωγμές. Καθαρίστε το γρασιδί και τα φύλλα από το μηχανισμό χρησιμοποιώντας βούρτσα. Φορέστε γάντια όταν χρειάζεται.
- Να βεβαιώνετε πάντα ότι τα ανοίγματα αερισμού δεν έχουν φράξει από υπολείμματα υλικών.
- Ελέγξτε ότι η κεφαλή του χορτοκοπτικού είναι πλήρως συνδεδεμένη στο χορτοκοπτικό.
- Όλα τα καλύμματα, τα προστατευτικά και οι λαβές πρέπει να είναι τοποθετημένα πριν την εκκίνηση.
- Βεβαιωθείτε ότι το μηχανήμα βρίσκεται σε άριστη κατάσταση λειτουργίας. Βεβαιωθείτε ότι όλα τα παξιμάδια και οι βίδες είναι σφιγμένα.
- Ελέγξτε ότι η κεφαλή και ο προφυλακτήρας χορτοκοπτικού δεν παρουσιάζουν βλάβες ή ρωγμές. Αντικαταστήστε την κεφαλή ή τον προφυλακτήρα του χορτοκοπτικού, εάν έχουν χτυπηθεί ή παρουσιάζουν ρωγμές. Χρησιμοποιείτε πάντα το συνιστώμενο προστατευτικό για το παρελκόμενο κοπής που χρησιμοποιείτε. Δείτε το κεφάλαιο για τα Τεχνικά στοιχεία.
- Αυτό το προϊόν είναι ένα επικίνδυνο εργαλείο εάν δεν είστε προσεκτικοί ή δεν το χρησιμοποιείτε σωστά. Αυτό το προϊόν μπορεί να προκαλέσει σοβαρό τραυματισμό ή θάνατο του χειριστή ή άλλων ατόμων.
- Αυτό το μηχανήμα δεν προορίζεται για χρήση από άτομα (συμπεριλαμβανομένων των παιδιών) με μειωμένες κινητικές, αισθητήριες ή νοητικές ικανότητες ή από άτομα με έλλειψη γνώσεων και εμπειρίας, εκτός αν τελούν υπό την εποπτεία ή καθοδήγηση ατόμου υπεύθυνου για την ασφάλειά τους αναφορικά με τη χρήση αυτού του μηχανήματος. Τα παιδιά πρέπει να εποπτεύονται ώστε να διασφαλιστεί ότι δεν παίζουν με το μηχανήμα.
- Μην επιτρέπετε ποτέ σε παιδιά να χρησιμοποιούν ή να βρίσκονται κοντά στο μηχανήμα. Δεδομένου ότι η εκκίνηση του μηχανήματος είναι εύκολη, τα παιδιά μπορεί να το θέσουν σε λειτουργία εάν δεν βρίσκονται υπό συνεχή επίτηρηση. Αυτό μπορεί να οδηγήσει σε σοβαρό προσωπικό τραυματισμό. Συνεπώς, αποσυνδέετε τη μπαταρία, όταν το μηχανήμα δεν βρίσκεται υπό στενή εποπτεία.
- Μην επιτρέπετε ποτέ σε παιδιά ή άλλα μη εκπαιδευμένα σχετικά με τη χρήση του προϊόντος άτομα να χρησιμοποιούν το μηχανήμα ή/και την μπαταρία ή να πραγματοποιούν εργασίες συντήρησης σε αυτό.
- Για τη χρήση ενδέχεται να ισχύουν εθνικοί ή τοπικοί κανονισμοί. Οι εκάστοτε κανονισμοί πρέπει να τηρούνται.
- Αποθηκεύστε τον εξοπλισμό σε χώρο που κλειδώνει, ώστε να μην έχουν πρόσβαση παιδιά και μη εξουσιοδοτημένα άτομα.

- Το προστατευτικό μεταφοράς πρέπει να χρησιμοποιείται πάντα για την αποθήκευση και τη μεταφορά.
- Διατηρείτε πάντα τα χέρια και τα πόδια σας μακριά από την περιοχή κοπής, ιδιαίτερα κατά την ενεργοποίηση του κινητήρα.
- Φροντίστε τα χέρια και τα πόδια σας να βρίσκονται σε απόσταση από το παρελκόμενο κοπής μέχρι να σταματήσει εντελώς όταν το προϊόν απενεργοποιηθεί.
- Μην αφαιρείτε το υλικό κοπής και μην επιτρέψετε σε άλλα άτομα να αφαιρούν το υλικό κοπής, όταν το προϊόν είναι ενεργοποιημένο ή όταν ο εξοπλισμός κοπής περιστρέφεται, καθώς αυτό μπορεί να προκαλέσει σοβαρό τραυματισμό.
- Να θυμάστε ότι εσείς, ο χειριστής, είστε υπεύθυνος για τη μη έκθεση ανθρώπων ή αντικειμένων σε ατυχήματα ή κινδύνους.
- Δεν επιτρέπονται, σε καμία περίπτωση, τροποποιήσεις στη σχεδίαση του προϊόντος χωρίς την έγκριση του κατασκευαστή. Πρέπει πάντα να χρησιμοποιείτε γνήσια αξεσουάρ. Η μη εξουσιοδοτημένη εκτέλεση τροποποιήσεων ή/και η χρήση μη γνήσιων αξεσουάρ μπορεί να οδηγήσει σε σοβαρό προσωπικό τραυματισμό ή θάνατο του χειριστή ή άλλων ατόμων. Η εγγύηση μπορεί να μην καλύπτει ζημιές ή νομικές ευθύνες που μπορεί να προκύψουν από τη χρήση μη εγκεκριμένων αξεσουάρ ή ανταλλακτικών.
- Τα μόνα αξεσουάρ που μπορείτε να χρησιμοποιήσετε με αυτό το προϊόν είναι τα παρελκόμενα κοπής που συνιστώνται στο κεφάλαιο τεχνικών στοιχείων.
- Μην χρησιμοποιείτε ποτέ το προϊόν εάν έχει τροποποιηθεί με οποιοδήποτε τρόπο από τις αρχικές προδιαγραφές του
- Μην χρησιμοποιείτε ποτέ το προϊόν εάν παρουσιάζει πρόβλημα. Εκτελείτε όλους τους ελέγχους ασφαλείας και τηρείτε τις οδηγίες συντήρησης και επισκευής που αναφέρονται στο παρόν εγχειρίδιο. Μερικά μέτρα συντήρησης και επισκευής πρέπει να εκτελούνται από εκπαιδευμένο και ειδικευμένο προσωπικό. Δείτε τις οδηγίες στην ενότητα με τίτλο Συντήρηση.
- Η εργασία με άσχημες καιρικές συνθήκες είναι κουραστική και συχνά επιφέρει πρόσθετο κίνδυνο. Λόγω του πρόσθετου κινδύνου, δεν συνιστάται η χρήση του προϊόντος σε πολύ δυσμενείς καιρικές συνθήκες, π.χ. σε πυκνή ομίχλη, δυνατή βροχή, ισχυρούς ανέμους, έντονο ψύχος, όταν υπάρχει κίνδυνος πτώσης κεραυνών κ.λπ.
- Μην εργάζεστε ποτέ σε σκάλα, σκαμνί ή άλλη ανυψωμένη θέση η οποία δεν είναι απόλυτα ασφαλής.
- Αποθηκεύστε τις ανενεργές συσκευές σε εσωτερικό χώρο - Οι συσκευές θα πρέπει να αποθηκεύονται σε εσωτερικό χώρο όταν δεν χρησιμοποιούνται
- Δεν είναι δυνατό να καλυφθούν όλες οι περιπτώσεις που ενδέχεται να συναντήσετε. Πρέπει πάντα να είστε προσεκτικοί και να χρησιμοποιείτε την κοινή λογική. Αποφεύγετε καταστάσεις τις οποίες θεωρείτε πέραν των δυνατοτήτων σας. Αν δεν είστε σίγουροι για τις διαδικασίες χειρισμού, αφού διαβάσετε αυτές τις οδηγίες, θα πρέπει να συμβουλευτείτε κάποιον ειδικό πριν συνεχίσετε.
- Βεβαιωθείτε ότι δεν υπάρχουν άτομα ή ζώα σε απόσταση μικρότερη από 15 μέτρα κατά τη διάρκεια της εργασίας. Όταν εργάζονται πολλοί χειριστές στην ίδια περιοχή, η απόσταση ασφαλείας πρέπει να είναι τουλάχιστον 15 μέτρα. Διαφορετικά υπάρχει κίνδυνος σοβαρού προσωπικού τραυματισμού. Εάν πλησιάσει κάποιος, απενεργοποιήστε αμέσως το προϊόν. Μην περιστρέψετε ποτέ το προϊόν προς καμία κατεύθυνση, εάν δεν ελέγξετε πρώτα πίσω σας για να βεβαιωθείτε ότι δεν υπάρχει κανείς εντός της ζώνης ασφαλείας.
- Εάν εμπλακεί οποιοδήποτε αντικείμενο στο παρελκόμενο κοπής ενώ χρησιμοποιείτε το προϊόν, σταματήστε και απενεργοποιήστε το προϊόν. Βεβαιωθείτε ότι το παρελκόμενο κοπής έχει σταματήσει εντελώς. Αφαιρέστε την μπαταρία πριν από τον καθαρισμό, την επιθεώρηση ή την επισκευή του προϊόντος ή/και του εξοπλισμού κοπής.
- Βεβαιωθείτε ότι άτομα, ζώα ή άλλοι παράγοντες δεν μπορούν να επηρεάσουν τον έλεγχο του προϊόντος και ότι δεν έρχονται σε επαφή με το εξάρτημα κοπής ή με αντικείμενα που εκσφενδονίζονται από το εξάρτημα κοπής. Ωστόσο, μην χρησιμοποιείτε το προϊόν παρά μόνο όταν έχετε τη δυνατότητα να καλέσετε βοήθεια σε περίπτωση ατυχήματος.
- Βεβαιωθείτε ότι μπορείτε να κινηθείτε και να σταθείτε όρθιοι με ασφάλεια. Ελέγξτε την περιοχή γύρω σας για πιθανά εμπόδια (ρίζες, βράχια, κλαδιά, χαντάκια κ.λπ.) για την περίπτωση που χρειαστεί να μετακινηθείτε ξαφνικά. Να είστε ιδιαίτερα προσεκτικοί όταν εργάζεστε σε έδαφος με κλίση.
- Περπατάτε, ποτέ μην τρέχετε.
- Επιθεωρήστε τον χώρο εργασίας. Απομακρύνετε όλα τα ελεύθερα αντικείμενα, όπως πέτρες, σπασμένα γυαλιά, ατσάλινα σύρματα, σχοινιά κ.λπ. που μπορεί να εκτοξευθούν ή να τυλιχτούν γύρω από το κοπτικό εργαλείο ή τον προφυλακτήρα του κοπτικού εργαλείου.
- Προσέχετε για κομμένα υπολείμματα κλαδιών που μπορεί να εκτιναχτούν κατά την κοπή. Μην κόβετε πολύ κοντά στο έδαφος όπου μπορεί να εκτοξευτούν πέτρες ή άλλα αντικείμενα.
- Βεβαιωθείτε ότι τα ρούχα ή τα μέρη του σώματός σας δεν έρχονται σε επαφή με το παρελκόμενο κοπής όταν το προϊόν είναι ενεργοποιημένο. Διατηρείτε το προϊόν κάτω από το ύψος της μέσης σας.
- Να προσέχετε τυχόν αντικείμενα που εκτοξεύονται. Φοράτε πάντα εγκεκριμένο εξοπλισμό για την προστασία των ματιών. Μην σκύβετε ποτέ πάνω από τον προφυλακτήρα του παρελκόμενου κοπής. Υπάρχει κίνδυνος να εκσφενδονιστούν πέτρες, σκουπίδια κ.λπ. στα μάτια σας, προκαλώντας τύφλωση ή σοβαρό τραυματισμό.
- Να ειδικεύεστε ιδιαίτερη προσοχή για τυχόν προειδοποιητικά σήματα ή κραυγές όταν φοράτε

τα προστατευτικά ακοής. Βγάζετε πάντα τα προστατευτικά ακοής μόλις σταματήσει το προϊόν.

- Σε περίπτωση ανεπιθύμητων κραδασμών, απελευθερώστε πρόσθετη μεσινέζα ώστε η μεσινέζα να έχει το σωστό μήκος για να σταματήσουν οι κραδασμοί.
- Εάν εμφανιστούν ασυνήθιστοι κραδασμοί, σταματήστε το προϊόν και αφαιρέστε την μπαταρία.
- Η υπερέκθεση σε κραδασμούς μπορεί να προκαλέσει βλάβη στο κυκλοφορικό ή νευρικό σύστημα σε άτομα με βεβαρημένο κυκλοφορικό. Αν αισθανθείτε συμπτώματα υπερέκθεσης σε κραδασμούς, επικοινωνήστε με το γιατρό σας. Παραδείγματα τέτοιων συμπτωμάτων είναι το μούδιασμα, η απώλεια αίσθησης, οι σουβλιές, ο πόνος, η μυϊκή ατονία και η αλλαγή στο χρώμα ή την κατάσταση του δέρματος. Τα συμπτώματα αυτά συνήθως εμφανίζονται στα δάχτυλα, τις παλάμες ή τους καρπούς.
- Να κρατάτε πάντα το προϊόν και με τα δύο χέρια. Να κρατάτε το προϊόν στη δεξιά πλευρά του σώματός σας.

Bluetooth®



ΠΡΟΣΟΧΗ: Εάν σε αυτόν τον εξοπλισμό γίνουν οποιοσδήποτε αλλαγές ή τροποποιήσεις που δεν έχουν εγκριθεί ρητά από την Husqvarna, μπορεί να ακυρωθεί η έγκριση FCC για τη χρήση αυτού του εξοπλισμού.

Σημείωση: Αυτή η συσκευή συμμορφώνεται με το Μέρος 15 των Κανονισμών FCC και με το πρότυπο RSS του Καναδά για την καινοτομία, την επιστήμη και την οικονομική ανάπτυξη που εξαιρούνται της άδειας. Η λειτουργία υπόκειται στις ακόλουθες δύο προϋποθέσεις:

- Αυτή η συσκευή δεν επιτρέπεται να προκαλεί επιβλαβείς παρεμβολές
- Αυτή η συσκευή πρέπει να αποδέχεται οποιαδήποτε παρεμβολή λαμβάνει, συμπεριλαμβανομένων των παρεμβολών που προκαλούν ανεπιθύμητη λειτουργία.

Σημείωση: Αυτός ο εξοπλισμός έχει ελεγχθεί και διαπιστώθηκε ότι συμμορφώνεται με τα όρια για τις ψηφιακές συσκευές Κατηγορίας Β, σύμφωνα με το Μέρος 15 των κανονισμών FCC. Αυτά τα όρια έχουν σχεδιαστεί ώστε να παρέχουν επαρκή προστασία από επιβλαβείς παρεμβολές σε οικιακές εγκαταστάσεις. Αυτός ο εξοπλισμός παράγει, χρησιμοποιεί και μπορεί να εκπέμψει ακτινοβολία ραδιοσυχνότητας και, εάν δεν εγκατασταθεί και χρησιμοποιηθεί σύμφωνα με τις οδηγίες, μπορεί να προκαλέσει επιβλαβείς παρεμβολές στις ραδιοεπικοινωνίες. Ωστόσο, δεν υπάρχει εγγύηση ότι δεν θα παρουσιαστούν παρεμβολές σε μια συγκεκριμένη εγκατάσταση. Αν ο εξοπλισμός αυτός δημιουργεί επιβλαβείς παρεμβολές σε ραδιοφωνικές ή τηλεοπτικές λήψεις, γεγονός που μπορεί να διαπιστωθεί με απενεργοποίηση και ενεργοποίηση του εξοπλισμού, ο χρήστης ενθαρρύνεται να δοκιμάσει να διορθώσει την

παρεμβολή λαμβάνοντας ένα ή περισσότερα από τα ακόλουθα μέτρα:

- Επαναπροσανατολισμός ή επανατοποθέτηση της κεραίας λήψης.
- Αύξηση της απόστασης μεταξύ του εξοπλισμού και του δέκτη.
- Σύνδεση του εξοπλισμού σε πρίζα που βρίσκεται σε διαφορετικό κύκλωμα από αυτό στο οποίο είναι συνδεδεμένος ο δέκτης.
- Για βοήθεια, συμβουλευτείτε τον αντιπρόσωπο ή έναν έμπειρο τεχνικό ραδιοηλεκτρικών συσκευών.

Αυτό το προϊόν πληροί τις ισχύουσες τεχνικές προδιαγραφές για την καινοτομία, την επιστήμη και την οικονομική ανάπτυξη του Καναδά.

Le présent produit est conforme aux spécifications techniques applicables d'Innovation, Sciences et Développement économique Canada.

Le présent appareil est conforme aux CNR d'Innovation, Sciences et Développement économique Canada applicables aux appareils radio exempts de licence. L'exploitation est autorisée aux deux conditions suivantes:

- l'appareil ne doit pas produire de brouillage, et
- l'appareil doit accepter tout brouillage radioélectrique subi, même si le brouillage est susceptible d'en compromettre le fonctionnement.

Προσωπικός εξοπλισμός προστασίας



ΠΡΟΕΙΔΟΠΟΙΗΣΗ: Προτού χρησιμοποιήσετε το προϊόν, διαβάστε τις παρακάτω προειδοποιητικές οδηγίες.

- Όταν χρησιμοποιείτε το προϊόν, να φοράτε πάντα εγκεκριμένο προσωπικό εξοπλισμό προστασίας. Ο προσωπικός εξοπλισμός προστασίας δεν μπορεί να εξαλείψει τον κίνδυνο τραυματισμών, ωστόσο μειώνει τη σοβαρότητά τους σε περίπτωση ατυχήματος. Ο αντιπρόσωπος θα σας βοηθήσει να επιλέξετε τον σωστό εξοπλισμό.
- Αν τα δέντρα στην περιοχή εργασίας έχουν ύψος μεγαλύτερο από 2 μέτρα/6,5 πόδια, χρησιμοποιήστε κράνος.
- Πρέπει να χρησιμοποιείτε εγκεκριμένα προστατευτικά ακοής.
- Χρησιμοποιείτε πάντα εγκεκριμένα προστατευτικά γυαλιά που συμμορφώνονται με το πρότυπο ANSI Z87.1 στις Η.Π.Α. ή το πρότυπο EN 166 στις χώρες της Ε.Ε. Χρησιμοποιείτε προστατευτικό γείσο για την προστασία του προσώπου. Το προστατευτικό γείσο δεν επαρκεί για την προστασία των ματιών.



- Όταν χρειάζεται, να χρησιμοποιείτε γάντια, για παράδειγμα κατά την τοποθέτηση, την επιθεώρηση ή τον καθαρισμό του εξοπλισμού κοπή.
- Πρέπει να χρησιμοποιείτε μπότες προστασίας με μεταλλική ενίσχυση στην περιοχή των δακτύλων και αντιολισθητικές σόλες.
- Να φοράτε ρούχα από ανθεκτικό ύφασμα. Να φοράτε πάντα ανθεκτικό μακρύ παντελόνι και μακριά μανίκια. Να μην φοράτε φαρδιά ρούχα που μπορεί να πιαστούν σε κλωνάρια και κλαδιά. Μην φοράτε κοσμήματα, κοντά παντελόνια ή σανδάλια. Μην περπατάτε με γυμνά πόδια. Να δένετε τα μαλλιά σας με ασφάλεια πάνω από το ύψος των ώμων.



- Διατηρήστε κοντά τον εξοπλισμό πρώτων βοηθειών.

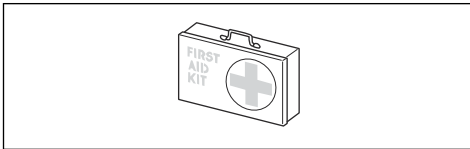

Συσκευές ασφαλείας στο προϊόν



ΠΡΟΕΙΔΟΠΟΙΗΣΗ: Προτού χρησιμοποιήσετε το προϊόν, διαβάστε τις παρακάτω προειδοποιητικές οδηγίες.

Σε αυτή την ενότητα περιγράφονται τα χαρακτηριστικά ασφαλείας του προϊόντος, ο σκοπός του καθώς και ο τρόπος διεξαγωγής των ελέγχων και της συντήρησης για τη διασφάλιση της σωστής λειτουργίας του. Διαβάστε τις οδηγίες κάτω από την επικεφαλίδα *Επισκόπηση προϊόντος στη σελίδα 2* για να βρείτε πού βρίσκονται αυτά τα εξαρτήματα στο προϊόν σας.

Η διάρκεια ζωής του προϊόντος μπορεί να μειωθεί και ο κίνδυνος ατυχημάτων να αυξηθεί, εάν η συντήρηση του προϊόντος δεν πραγματοποιείται σωστά και εάν το σέρβις ή/και οι επισκευές δεν εκτελούνται επαγγελματικά. Εάν χρειαστείτε περισσότερες πληροφορίες, επικοινωνήστε με τον πλησιέστερο αντιπρόσωπο σέρβις.



ΠΡΟΕΙΔΟΠΟΙΗΣΗ: Μην χρησιμοποιείτε ποτέ ένα προϊόν με φθαρμένα εξαρτήματα ασφαλείας. Ο εξοπλισμός ασφαλείας του προϊόντος πρέπει να επιθεωρείται και να συντηρείται όπως περιγράφεται σε αυτήν την ενότητα. Εάν το προϊόν αποτύχει σε οποιονδήποτε από αυτούς τους ελέγχους, επικοινωνήστε με τον αντιπρόσωπο σέρβις για την επισκευή του.



ΠΡΟΣΟΧΗ: Όλες οι εργασίες σέρβις και επισκευής στο μηχάνημα απαιτούν ειδική εκπαίδευση. Αυτό ισχύει ιδιαίτερα για τον εξοπλισμό ασφαλείας του μηχανήματος. Εάν το μηχάνημά σας αποτύχει σε κάποιον από αυτούς τους ελέγχους που περιγράφονται παρακάτω, επικοινωνήστε με τον αντιπρόσωπο σέρβις. Όταν αγοράζετε οποιονδήποτε από τα προϊόντα μας, εγγυώμαστε τη διαθεσιμότητα επαγγελματικών επισκευών και σέρβις. Εάν το κατάστημα λιανικής πώλησης από όπου προμηθευτήκατε το μηχάνημα δεν είναι αντιπρόσωπος σέρβις, ζητήστε από το κατάστημα τη διεύθυνση του πλησιέστερου αντιπροσώπου σέρβις.

Έλεγχος της ασφαλείας της σκανδάλης γκαζιού

Η ασφάλεια της σκανδάλης γκαζιού αποτρέπει τυχόν ακούσια λειτουργία. Όταν πιέσετε την ασφάλεια της σκανδάλης γκαζιού προς τα εμπρός (A) και, στη συνέχεια, πιέσετε την ασφάλεια της σκανδάλης γκαζιού πάνω στη λαβή (B), η σκανδάλη γκαζιού (C) απελευθερώνεται. Όταν αφήνετε τη λαβή, η σκανδάλη γκαζιού και η ασφάλεια της σκανδάλης γκαζιού επανέρχονται στην αρχική τους θέση. Αυτή η κίνηση εκτελείται από ανεξάρτητα ελατήρια.

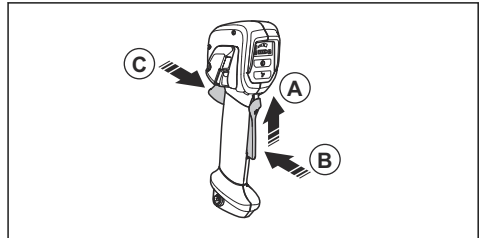

1. Βεβαιωθείτε ότι η σκανδάλη γκαζιού είναι ασφαλισμένη, όταν η ασφάλεια βρίσκεται στην αρχική της θέση.

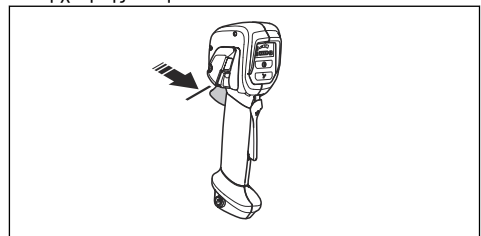

2. Πιέστε τη σκανδάλη γκαζιού και βεβαιωθείτε ότι επανέρχεται στην αρχική της θέση όταν την αφήνετε.

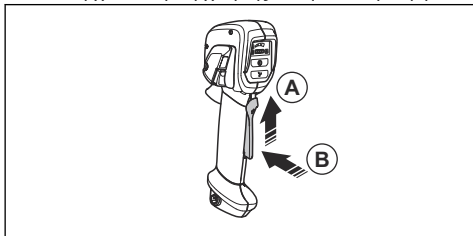

3. Βεβαιωθείτε ότι η σκανδάλη γκαζιού και η ασφάλεια κινούνται ελεύθερα και ότι το ελατήριο επαναφοράς λειτουργεί σωστά.

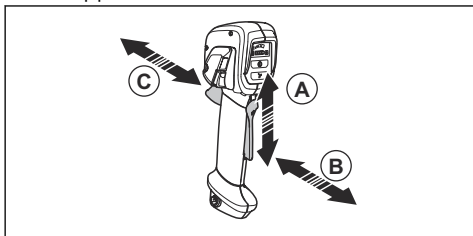

4. Θέστε προϊόν σε λειτουργία, βλ. *Εκκίνηση λειτουργίας του προϊόντος στη σελίδα 24.*

5. Ανοίξτε τέρμα το γκάτσι.
6. Απελευθερώστε τη σκανδάλη γκαζιού και βεβαιωθείτε ότι το παρελκόμενο κοπής σταματά εντελώς.

Έλεγχος των στοιχείων αλληλεπίδρασης με τον χρήστη

1. Πατήστε παρατεταμένα το κουμπί εκκίνησης/ διακοπής λειτουργίας (A).

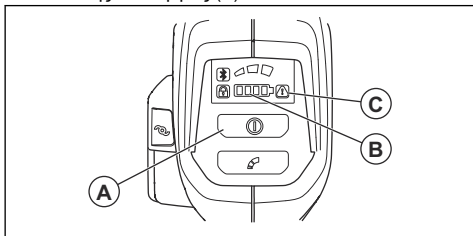

- a) Το προϊόν είναι ενεργοποιημένο όταν η λυχνία LED (B) είναι αναμμένη.
b) Το προϊόν είναι απενεργοποιημένο όταν η λυχνία LED (B) είναι σβηστή.
2. Αν η προειδοποιητική ένδειξη (C) ανάψει ή αρχίσει να αναβοσβήνει, ανατρέξτε στην ενότητα *Αντιμετώπιση προβλημάτων στη σελίδα 32.*

Έλεγχος του συστήματος απόσβεσης κραδασμών (535IRXT, 535IRX)

Το σύστημα απόσβεσης κραδασμών μειώνει τους κραδασμούς στις χειρολαβές στο ελάχιστο, γεγονός

που καθιστά την εργασία ευκολότερη. Το σύστημα απόσβεσης κραδασμών του προϊόντος μειώνει τους κραδασμούς από το παρελκόμενο κοπής προς τη χειρολαβή και τις λαβές.

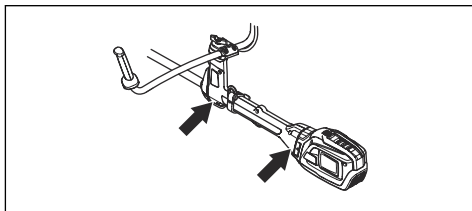

1. Διακόψτε τη λειτουργία του προϊόντος.
2. Εκτελέστε οπτικό έλεγχο για τυχόν παραμορφώσεις και ζημιές π.χ. ρωγμές.
3. Πιέστε ελαφρά την ανπικραδασμική ανάρτηση και βεβαιωθείτε ότι μπορεί να μετακινηθεί ελαφρώς προς όλες τις κατευθύνσεις.

Έλεγχος της λειτουργίας γρήγορης απασφάλισης



ΠΡΟΕΙΔΟΠΟΙΗΣΗ: Μην χρησιμοποιείτε μια εξάρτηση αν η λειτουργία γρήγορης απασφάλισης είναι ελαττωματική.

1. Σβήστε τον κινητήρα.
2. Εκτελέστε οπτικό έλεγχο για ζημιά, για παράδειγμα ρωγμές.
3. Απασφαλίστε και στερεώστε ξανά το μηχανισμό γρήγορης απασφάλισης, για να βεβαιωθείτε ότι λειτουργεί σωστά.

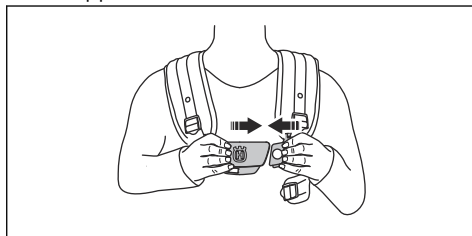

4. Εάν η εξάρτηση διαθέτει επένδυση και ιμάντα γοφού, βεβαιωθείτε ότι η λειτουργία γρήγορης απασφάλισης λειτουργεί σωστά.

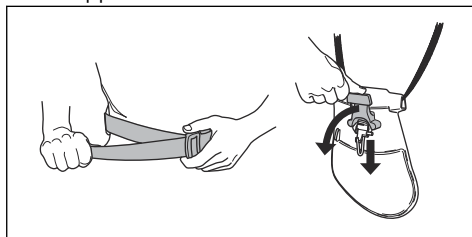

Για τον έλεγχο του προφυλακτήρα του εξαρτήματος κοπής



ΠΡΟΕΙΔΟΠΟΙΗΣΗ: Να μην χρησιμοποιείτε το εξάρτημα κοπής χωρίς έναν εγκεκριμένο και σωστά τοποθετημένο προφυλακτήρα. Χρησιμοποιείτε πάντα τον προφυλακτήρα που συνιστάται για το εξάρτημα κοπής που χρησιμοποιείτε, βλ. *Αξεσουάρ στη σελίδα 34*. Εάν τοποθετηθεί λανθασμένος ή ελαττωματικός προφυλακτήρας, μπορεί να προκληθεί σοβαρός προσωπικός τραυματισμός.

Ο προφυλακτήρας του παρελκόμενου κοπής σταματά τα αντικείμενα που εκτινάσσονται προς την κατεύθυνση του χειριστή. Επίσης αποτρέπει τους τραυματισμούς που θα προκύψουν εάν αγγίξετε το εξάρτημα κοπής.

1. Απενεργοποιήστε το προϊόν και αφαιρέστε την μπαταρία.
2. Εκτελέστε οπτικό έλεγχο για ζημιές, για παράδειγμα ρωγμές.

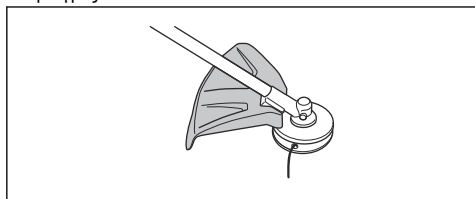

3. Αντικαταστήστε τον προφυλακτήρα του παρελκόμενου κοπής, αν έχει υποστεί ζημιά.

Για την προσάρτηση και την αφαίρεση του ασφαλιστικού παξιμαδιού



ΠΡΟΕΙΔΟΠΟΙΗΣΗ: Απενεργοποιήστε το προϊόν και αφαιρέστε την μπαταρία, χρησιμοποιήστε προστατευτικά γάντια και να είστε προσεκτικοί γύρω από τα αιχμηρά άκρα του παρελκόμενου κοπής.

Για την τοποθέτηση ορισμένων τύπων εξαρτημάτων κοπής χρησιμοποιείται ασφαλιστικό παξιμάδι. Το ασφαλιστικό παξιμάδι έχει αριστερόστροφο σπείρωμα.

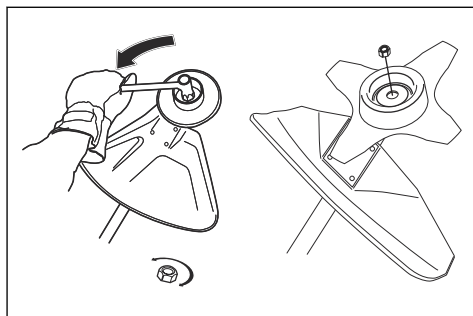

- Για να τοποθετήσετε το κόντρα παξιμάδι, σφίξτε το αντίθετα από την κατεύθυνση περιστροφής του παρελκόμενου κοπής.
- Για να αφαιρέσετε το κόντρα παξιμάδι, ξεβιδώστε το προς την ίδια κατεύθυνση κατά την οποία περιστρέφεται το παρελκόμενο κοπής.
- Για να χαλαρώσετε και να σφίξετε το ασφαλιστικό παξιμάδι, χρησιμοποιήστε ένα κοίλο κλειδί με μακρύ άξονα. Το βέλος στην εικόνα δείχνει την περιοχή όπου θα πρέπει να χρησιμοποιήσετε το κοίλο κλειδί.



ΠΡΟΕΙΔΟΠΟΙΗΣΗ: Κατά τη χαλάρωση και σύσφιξη του ασφαλιστικού παξιμαδιού, υπάρχει κίνδυνος τραυματισμού από τα δόντια της πρινωτής λεπίδας. Επομένως, θα πρέπει να φροντίζετε πάντα να προστατεύετε τα χέρια σας με τον προφυλακτήρα της λεπίδας.

Περιεχόμενα Βεβαιωθείτε ότι δεν μπορείτε να περιστρέψετε το ασφαλιστικό παξιμάδι με το χέρι. Αντικαταστήστε το παξιμάδι, εάν η νάilon επένδυση δεν έχει αντοχή τουλάχιστον 1,5 Nm. Το παξιμάδι πρέπει να αντικαθίσταται όταν έχει τοποθετηθεί περίπου 10 φορές.

Παρελκόμενο κοπής



ΠΡΟΕΙΔΟΠΟΙΗΣΗ: Αφαιρέστε την μπαταρία και βεβαιωθείτε ότι το παρελκόμενο κοπής έχει σταματήσει εντελώς προτού εργαστείτε σε οποιοδήποτε τμήμα του παρελκόμενου κοπής.



ΠΡΟΕΙΔΟΠΟΙΗΣΗ: Χρησιμοποιήστε το σωστό παρελκόμενο κοπής. Χρησιμοποιείτε μόνο παρελκόμενα κοπής με τα συσιστώμενα προστατευτικά, βλ. *Αξεσουάρ στη σελίδα 34*. Βεβαιωθείτε ότι το παρελκόμενο κοπής είναι σωστά ακονισμένο. Ένα παρελκόμενο κοπής που δεν είναι σωστά ακονισμένο αυξάνει τον κίνδυνο ώσης της λεπίδας.



ΠΡΟΕΙΔΟΠΟΙΗΣΗ: Μια ακατάλληλα ακονισμένη λεπίδα ή μια κατεστραμμένη λεπίδα αυξάνει τον κίνδυνο ατυχημάτων. Διατηρείτε τα δόντια της λεπίδας σωστά ακονισμένα. Να ακολουθείτε τις οδηγίες χρήσης και να χρησιμοποιείτε τον οδηγό ακονίσματος που συνηθίζεται.



ΠΡΟΕΙΔΟΠΟΙΗΣΗ: Μια λεπίδα που επιβραδύνεται ελεύθερα μπορεί να προκαλέσει τραυματισμό καθώς συνεχίζει να περιστρέφεται αφού αφήσετε το διακόπτη. Πρέπει να διατηρείτε σωστά τον έλεγχο, μέχρι να σταματήσει εντελώς η περιστροφή της λεπίδας.



ΠΡΟΣΟΧΗ: Οι ακατάλληλα ρυθμισμένες πριονωτές λεπίδες αυξάνουν τον κίνδυνο εμπλοκής και ώσης της λεπίδας. Με αυτόν τον τρόπο, η πριονωτή λεπίδα μπορεί να υποστεί ζημιά. Διατηρείτε την πριονωτή λεπίδα σωστά ρυθμισμένη. Ακολουθήστε τις οδηγίες και χρησιμοποιήστε το συνιστώμενο εργαλείο ρύθμισης.

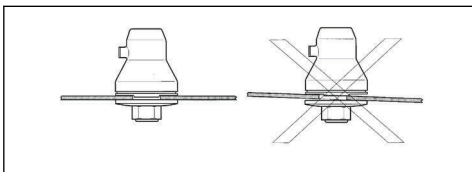

Φοράτε προστατευτικά γάντια όταν χειρίζετε το παρελκόμενο κοπής.

- Να χρησιμοποιείτε την πριονωτή λεπίδα για την κοπή ινωδών τύπων ξύλου.
- Να χρησιμοποιείτε τις λεπίδες και τα μαχαίρια χόρτου για την κοπή πυκνών χόρτων.
- Να χρησιμοποιείτε την κεφαλή χορτοκοπτικού για την κοπή γρασιδιού.
- Ελέγχετε το παρελκόμενο κοπής για τυχόν ζημιές ή ρωγμές. Αντικαταστήστε το παρελκόμενο κοπής που έχει υποστεί ζημιά.

Κεφαλή χορτοκοπτικού

- Πρέπει πάντα να χρησιμοποιείτε τη σωστή κεφαλή χορτοκοπτικού, τα σωστά εξαρτήματα κοπής και τη συνιστώμενη μεσινέζα χορτοκοπτικού. Ανατρέξτε στην ενότητα *Αξεσουάρ στη σελίδα 34* και στη συναρμολόγηση που περιγράφεται στο τέλος του εγχειριδίου.
- Βεβαιωθείτε ότι το κοπτικό εργαλείο στον προφυλακτήρα του χορτοκοπτικού δεν έχει υποστεί ζημιά.
- Για να αποφεύγετε ασυνήθιστους κραδασμούς από το προϊόν, πρέπει να βεβαιώνετε ότι

η μεσινέζα του χορτοκοπτικού είναι τυλιγμένη σφικτά και ομοιόμορφα γύρω από το τύμπανο. Αν χρησιμοποιηθούν διαφορετικά μήκη μεσινέζας, μπορεί να προκληθούν ανεπιθύμητοι κραδασμοί. Χτυπήστε ελαφρώς την κεφαλή του χορτοκοπτικού για να επιτύχετε το σωστό μήκος της μεσινέζας.

Για να αυξήσετε τη διάρκεια ζωής της μεσινέζας, μπορείτε να τη μουλιάσετε σε νερό για 2 ημέρες ή περισσότερο προτού τη συναρμολογήσετε. Με αυτόν τον τρόπο, η μεσινέζα γίνεται πιο ανθεκτική.

Πριονωτή λεπίδα και λεπίδα χόρτου

- Χρησιμοποιείτε σωστά ακονισμένες λεπίδες. Μια ακατάλληλα ακονισμένη λεπίδα ή μια κατεστραμμένη λεπίδα αυξάνει τον κίνδυνο τραυματισμού.
- Χρησιμοποιείτε σωστά ρυθμισμένες λεπίδες. Η σωστή ρύθμιση των λεπίδων είναι 1 mm. Μια λανθασμένα ρυθμισμένη λεπίδα αυξάνει τον κίνδυνο τραυματισμού και ζημιάς.
- Για να ακονίσετε και να ρυθμίσετε τη λεπίδα σωστά, ανατρέξτε στις οδηγίες που συνοδεύουν τη λεπίδα.

Οδηγίες ασφαλείας για τη συναρμολόγηση



ΠΡΟΕΙΔΟΠΟΙΗΣΗ: Διαβάστε, κατανοήστε και τηρείτε προσεκτικά αυτές τις οδηγίες προτού χρησιμοποιήσετε το προϊόν.

- Αφαιρέστε την μπαταρία από το προϊόν προτού το συναρμολογήσετε.
- Χρησιμοποιείτε εγκεκριμένα προστατευτικά γάντια.
- Όταν χρησιμοποιείτε μια πριονωτή λεπίδα ή μια λεπίδα χόρτου, διασφαλίζετε ότι η σωστή χειρολαβή, ο προφυλακτήρας λεπίδας και η εξάρτηση είναι προσαρτημένα στο προϊόν.
- Ένας ελαττωματικός ή εσφαλμένος προφυλακτήρας μπορεί να προκαλέσει τραυματισμό. Μην χρησιμοποιείτε ένα παρελκόμενο κοπής που δεν διαθέτει προσαρτημένο εγκεκριμένο προφυλακτήρα.
- Φροντίστε να συναρμολογήσετε σωστά το κάλυμμα και τον άξονα προτού εκκινήσετε το προϊόν.
- Ο δίσκος μετάδοσης και η φλάντζα στηρίξης πρέπει να συμπλεγθούν σωστά στην κεντρική οπή του παρελκόμενου κοπής. Αν το παρελκόμενο κοπής προσαρτηθεί εσφαλμένα, μπορεί να προκαλέσει τραυματισμό ή θάνατο.
- Για να χρησιμοποιήσετε το προϊόν με ασφάλεια και για να αποτρέψετε τυχόν τραυματισμό του χειριστή ή άλλων ατόμων, το προϊόν πρέπει να είναι πάντα σωστά προσαρτημένο στην εξάρτηση.

Οδηγίες ασφαλείας για τη συντήρηση



ΠΡΟΕΙΔΟΠΟΙΗΣΗ: Προτού εκτελέσετε εργασίες συντήρησης στο προϊόν, διαβάστε τις παρακάτω προειδοποιητικές οδηγίες.

- Πρέπει να αφαιρείτε την μπαταρία προτού εκτελέσετε εργασίες συντήρησης, άλλους ελέγχους ή συναρμολόγηση του προϊόντος.
- Ο χειριστής πρέπει να εκτελεί μόνο τις εργασίες συντήρησης και σέρβις που υποδεικνύονται στο παρόν εγχειρίδιο χρήσης. Για πιο εκτεταμένες εργασίες συντήρησης και σέρβις, απευθυνθείτε στον τοπικό αντιπρόσωπο σέρβις.
- Μην καθαρίζετε την μπαταρία ή το φορτιστή μπαταρίας με νερό. Τα δραστικά απορρυπαντικά μπορεί να προκαλέσουν ζημιά στο πλαστικό.
- Εάν δεν κάνετε συντήρηση στο προϊόν, μειώνεται ο κύκλος ζωής του και αυξάνεται ο κίνδυνος ατυχημάτων.
- Απαιτείται ειδική εκπαίδευση για όλες τις εργασίες συντήρησης και επισκευής, ειδικά για τις διατάξεις ασφαλείας στο προϊόν. Αν δεν ολοκληρωθούν με επιτυχία όλοι οι έλεγχοι που περιγράφονται στο παρόν εγχειρίδιο χρήσης αφού κάνετε τη συντήρηση, απευθυνθείτε στον τοπικό αντιπρόσωπο σέρβις. Εγγυόμαστε ότι υπάρχει δυνατότητα επαγγελματικής επισκευής και σέρβις για το προϊόν σας.
- Διατηρείτε τα δόντια της λεπίδας σωστά ακονισμένα. Τηρείτε τις συστάσεις του κατασκευαστή. Επίσης, ανατρέξτε στις οδηγίες επάνω στη συσκευασία της λεπίδας.
- Χρησιμοποιείτε πάντα γνήσια ανταλλακτικά.
- Να χρησιμοποιείτε πάντα ανθεκτικά γάντια κατά την επισκευή του παρελκόμενου κοπής. Οι λεπίδες είναι πολύ κοφτερές και μπορεί εύκολα να προκαλέσουν τραυματισμούς.

Συναρμολόγηση

Στερέωση της λαβής

1. Αφαιρέστε το παξιμάδι και τη βίδα από το κάτω μέρος της λαβής.
2. Στερεώστε τη λαβή στη χειρολαβή.

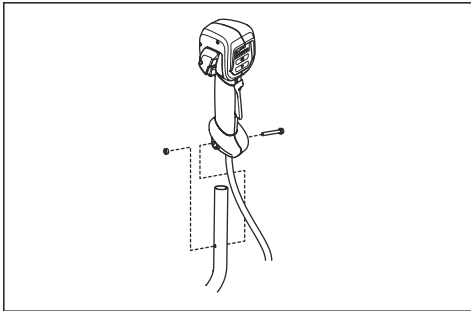

3. Ευθυγραμμίστε την οπή της βίδας στη λαβή με την οπή στη χειρολαβή.
4. Τοποθετήστε τη βίδα στην οπή στο κάτω μέρος της λαβής και περάστε τη μέσα από τη χειρολαβή.
5. Τοποθετήστε το παξιμάδι στη βίδα και σφίξτε το παξιμάδι.

Για τη συναρμολόγηση της χειρολαβής

1. Τοποθετήστε τη χειρολαβή στο μπράτσο.

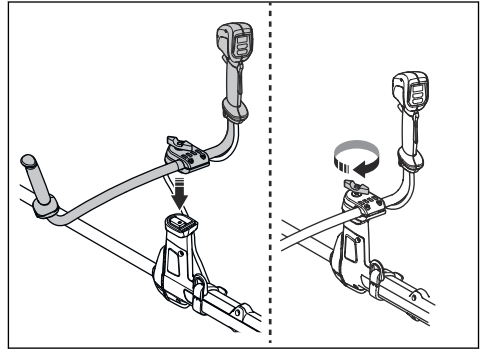

2. Τοποθετήστε τη χειροβίδα, αλλά μην τη σφίξετε εντελώς.
3. Ρυθμίστε τη χειρολαβή, για να φέρετε το προϊόν σε σωστή θέση για την εργασία.

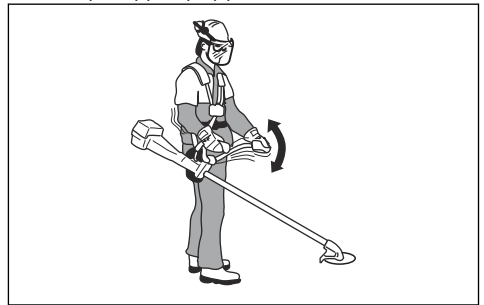

4. Σφίξτε καλά τη χειροβίδα.

Για την τοποθέτηση της χειρολαβής στη θέση αποθήκευσης

1. Χαλαρώστε το μοχλό.
2. Γυρίστε τη χειρολαβή μέχρι να γίνει παράλληλη προς τον άξονα.
3. Γυρίστε τη χειρολαβή γύρω από τον άξονα.

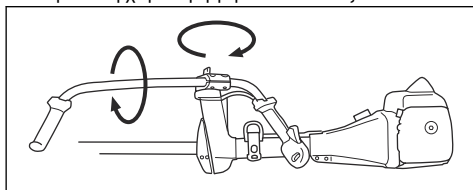

4. Σφίξτε τον μοχλό.

Για τη συναρμολόγηση του εξοπλισμού κοπής

Ο εξοπλισμός κοπής περιλαμβάνει ένα παρελκόμενο κοπής και έναν προφυλακτήρα παρελκόμενου κοπής.



ΠΡΟΕΙΔΟΠΟΙΗΣΗ:

Απενεργοποιήστε το προϊόν και αφαιρέστε την μπαταρία. Πρέπει να χρησιμοποιείτε προστατευτικά γάντια.



ΠΡΟΕΙΔΟΠΟΙΗΣΗ: Χρησιμοποιείτε πάντα τον προφυλακτήρα παρελκόμενου κοπής που συνιστάται για το παρελκόμενο κοπής. Ανατρέξτε στην ενότητα *Αξεσουάρ στη σελίδα 34*.



ΠΡΟΕΙΔΟΠΟΙΗΣΗ: Ένα εσφαλμένα προσαρτημένο παρελκόμενο κοπής μπορεί να προκαλέσει τραυματισμό ή θάνατο.

Εξοπλισμός κοπής και προφυλακτήρες



ΠΡΟΕΙΔΟΠΟΙΗΣΗ:

Απενεργοποιήστε το προϊόν και αφαιρέστε την μπαταρία. Πρέπει να χρησιμοποιείτε προστατευτικά γάντια.

Το προϊόν διαθέτει διάφορους προφυλακτήρες που μπορούν να χρησιμοποιηθούν στα παρελκόμενα κοπής του εξοπλισμού κοπής. Βεβαιωθείτε ότι χρησιμοποιείτε τον σωστό προφυλακτήρα παρελκόμενου κοπής για τον εξοπλισμό κοπής. Ανατρέξτε στην ενότητα *Αξεσουάρ στη σελίδα 34*.

- Προφυλακτήρας λεπίδας χόρτου και λεπίδα χόρτου.

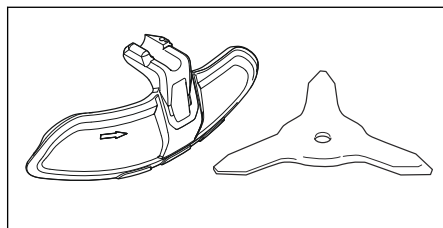

- Προφυλακτήρας χορτοκοπτικού και κεφαλή χορτοκοπτικού.

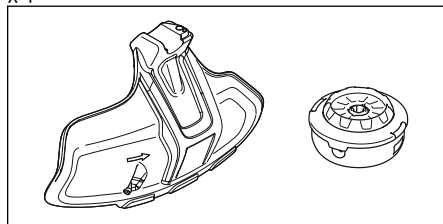

- Προφυλακτήρας πριονωτής λεπίδας και πριονωτή λεπίδα.

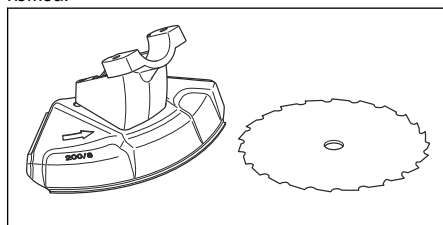

Συγκρότημα προφυλακτήρα λεπίδας χόρτου και λεπίδας χόρτου

Στερέωση του προφυλακτήρα της λεπίδας χόρτου

- Τοποθετήστε τον προφυλακτήρα της λεπίδας χόρτου (A) στον άξονα και σφίξτε τη βίδα.

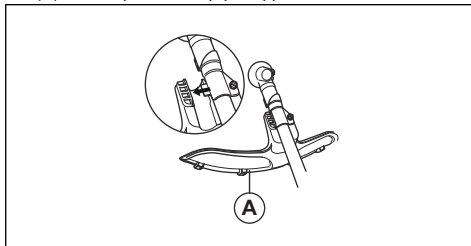

Αφαίρεση του προφυλακτήρα της λεπίδας χόρτου

- Αφαιρέστε τη βίδα και βγάλτε τον προφυλακτήρα της λεπίδας χόρτου (A) από τον άξονα.

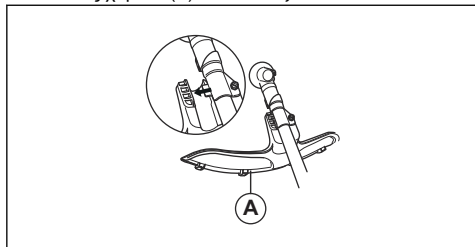

Στερέωση της λεπίδας χόρτου

1. Τοποθετήστε τον εξοπλισμό του προϊόντος σε μια επίπεδη επιφάνεια για να βεβαιωθείτε ότι η λεπίδα έχει συναρμολογηθεί σωστά.
2. Περιστρέψτε τον κινητήριο άξονα για να ευθυγραμμίσετε μία από τις οπές στο δίσκο μετάδοσης (B) με τη σχετική οπή στο περίβλημα γραναζιών.
3. Τοποθετήστε τον πείρο ασφάλισης (C) στην οπή για να ασφαλίσετε τον άξονα.
4. Τοποθετήστε τη λεπίδα χόρτου (D), το δοχείο στήριξης (E) και τη φλάντζα στήριξης (F) στον κινητήριο άξονα.

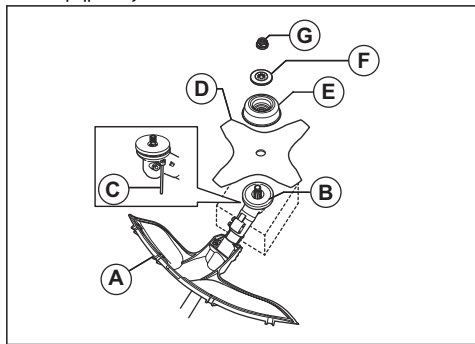

5. Βεβαιωθείτε ότι ο δίσκος μετάδοσης και η φλάντζα στήριξης ασφαλίζουν σωστά στην κεντρική οπή της λεπίδας χόρτου.

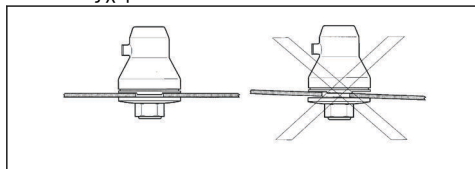

6. Προσαρτήστε το παξιμάδι (G).

7. Σφίξτε το παξιμάδι με το πολύγωνο κλειδί. Κρατήστε τον άξονα του πολύγωνου κλειδιού κοντά στον προφυλακτήρα της λεπίδας. Σφίξτε προς την αντίθετη κατεύθυνση από αυτήν στην οποία περιστρέφεται το παρελκόμενο κοπής. Σφίξτε το με ροπή 35-50 Nm.

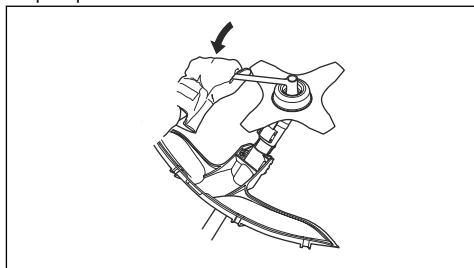

Αφαίρεση της λεπίδας χόρτου

1. Τοποθετήστε το μηχανισμό του προϊόντος πάνω σε επίπεδη επιφάνεια, για να βεβαιωθείτε ότι η λεπίδα θα αφαιρεθεί σωστά.
2. Τοποθετήστε τον πείρο ασφάλισης (C) στην οπή του άξονα για να ασφαλίσετε τον άξονα.
3. Αφαιρέστε το παξιμάδι (G).
4. Αφαιρέστε τη φλάντζα στήριξης (F), το δοχείο στήριξης (E) και τη λεπίδα χόρτου (D) από τον κινητήριο άξονα.

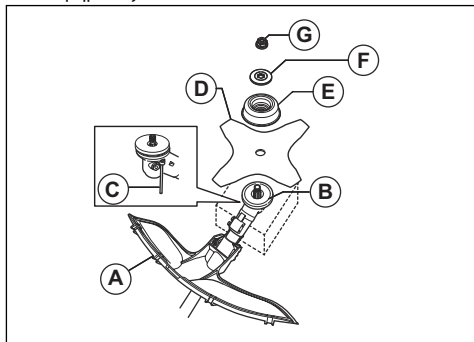

Συγκρότημα προφυλακτήρα χορτοκοπτικού και κεφαλής χορτοκοπτικού

Στερέωση του προφυλακτήρα του χορτοκοπτικού

1. Στερεώστε το στήριγμα της βάσης στο μηχανισμό με τη μικρότερη βίδα. Σφίξτε τη βίδα.

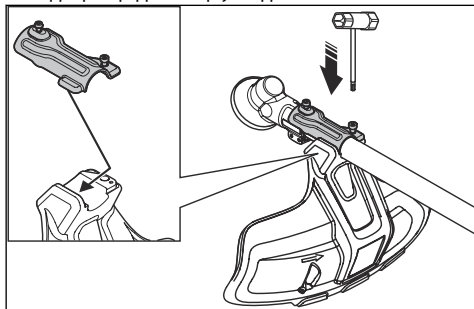

2. Στερεώστε τον προφυλακτήρα του χορτοκοπτικού στο στήριγμα της βάσης.
3. Τοποθετήστε τη μεγαλύτερη βίδα και σφίξτε την.

Αφαίρεση του προφυλακτήρα του χορτοκοπτικού

1. Αφαιρέστε τις βίδες.
2. Αφαιρέστε τον προφυλακτήρα του χορτοκοπτικού.

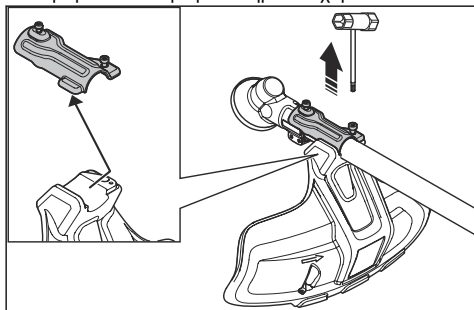

Τοποθέτηση της κεφαλής του χορτοκοπτικού T35 (535iFR, 535iRX)

1. Τοποθετήστε το δίσκο μετάδοσης (B) στον κινητήριο άξονα.
2. Περιστρέψτε τον κινητήριο άξονα για να ευθυγραμμίσετε μία από τις οπές στο δίσκο μετάδοσης με τη σχετική οπή στο περίβλημα γραναζιών.
3. Τοποθετήστε τον πείρο ασφάλισης (C) στην οπή για να ασφαλίσετε τον άξονα.

4. Γυρίστε την κεφαλή του χορτοκοπτικού (H) προς τα αριστερά για να τη στερεώσετε.

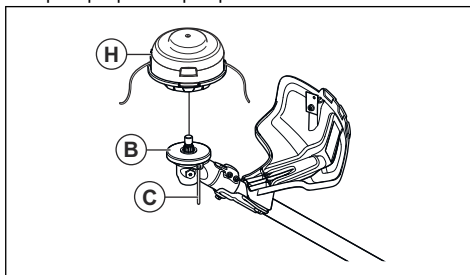

Αφαίρεση της κεφαλής του χορτοκοπτικού T35 (535iFR, 535iRX)

1. Τοποθετήστε τον πείρο ασφάλισης (C) στην οπή για να ασφαλίσετε τον άξονα.
2. Γυρίστε την κεφαλή του χορτοκοπτικού (H) προς τα δεξιά για να την αφαιρέσετε.
3. Αφαιρέστε το δίσκο μετάδοσης (B) από τον κινητήριο άξονα.

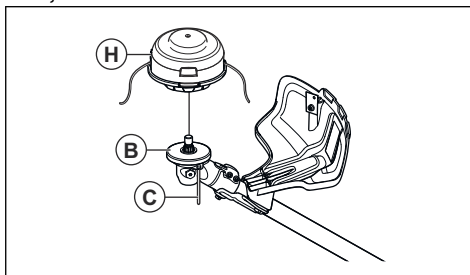

Τοποθέτηση της κεφαλής του χορτοκοπτικού E35B (535iRXt)

Περιεχόμενα Για να αυξηθεί η διάρκεια ζωής της μεσινέζας, μουλιάστε την σε νερό για λίγες ημέρες πριν από τη συναρμολόγηση. Αυτό θα κάνει τη μεσινέζα πιο σκληρή.

1. Τοποθετήστε τον δίσκο μετάδοσης (B) στον άξονα εξαγωγής.
2. Περιστρέψτε τον κινητήριο άξονα για να ευθυγραμμίσετε μία από τις οπές στο δίσκο μετάδοσης με τη σχετική οπή στο περίβλημα γραναζιών.
3. Τοποθετήστε τον πείρο ασφάλισης (C) στην οπή για να ασφαλίσετε τον άξονα.
4. Στερεώστε την κεφαλή του χορτοκοπτικού (H).

5. Τοποθετήστε το παξιμάδι (G).

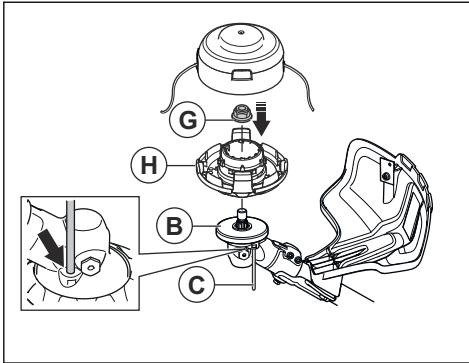

6. Τοποθετήστε το κάλυμμα της εκτύλιξης μεσινέζας και της κεφαλής χορτοκοπτικού (F).

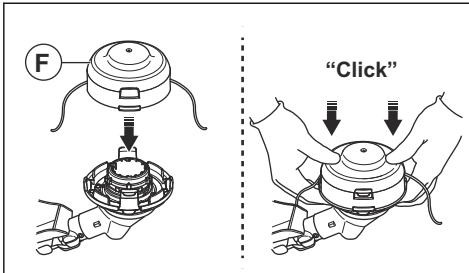

Αφαίρεση της κεφαλής του χορτοκοπτικού E35B (535iRXΤ)

1. Τοποθετήστε τον πείρο ασφάλισης στην οπή για να ασφαλίσετε τον άξονα.
2. Πιέστε τα κλιπ ασφάλισης στην κεφαλή του χορτοκοπτικού και αφαιρέστε την κεφαλή και τον μηχανισμό εκτύλιξης της μεσινέζας του χορτοκοπτικού.

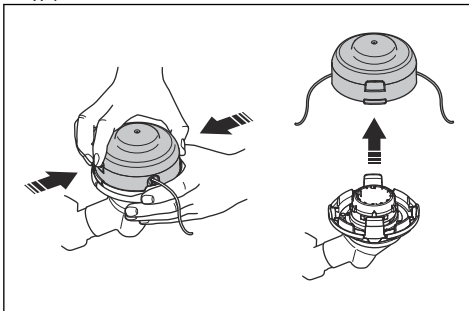

3. Αφαιρέστε το παξιμάδι που συγκρατεί την κεφαλή χορτοκοπτικού και τον δίσκο μετάδοσης.

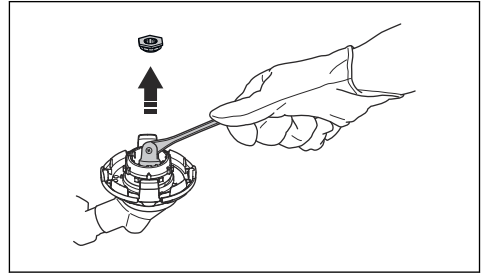

4. Αφαιρέστε την κεφαλή του χορτοκοπτικού.

Συγκρότημα προφυλακτήρα πριονωτής λεπίδας και πριονωτής λεπίδας

Προσάρτηση του προφυλακτήρα πριονωτής λεπίδας (535iFR)

1. Προσαρτήστε το συγκρατητή (A) και το μπράτσο (B) με 2 βίδες (C) στο περίβλημα γραναζιών (D).
2. Προσαρτήστε τον προφυλακτήρα πριονωτής λεπίδας (E) με 4 βίδες (F) στο συγκρατητή (A).

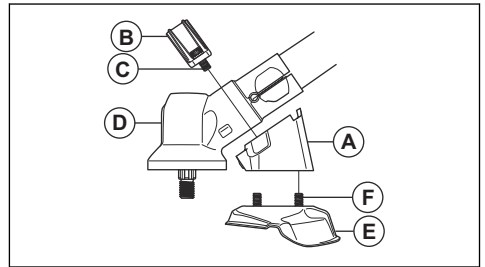

Αφαίρεση του προφυλακτήρα πριονωτής λεπίδας (535iFR)

1. Αφαιρέστε τις 4 βίδες (L) από τη βάση (R) και αφαιρέστε τον προφυλακτήρα της πριονωτής λεπίδας (A).

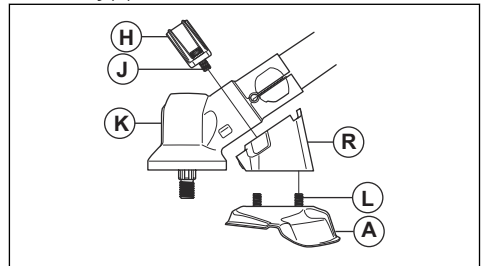

2. Αφαιρέστε τις 2 βίδες (J) στο περίβλημα του μηχανισμού (K). Αφαιρέστε τη βάση (R) και το μπράτσο (H).

Προσάρτηση της πριονωτής λεπίδας (535iFR)

1. Τοποθετήστε το δίσκο μετάδοσης (A) στον άξονα εξαγωγής.
2. Περιστρέψτε τον άξονα εξόδου για να ευθυγραμμίσετε 1 από τις οπές στο δίσκο μετάδοσης με τη σχετική οπή στο περιβλημα γραναζιών.
3. Τοποθετήστε τον πείρο ασφάλισης (B) στην οπή για να ασφαλίσετε τον άξονα.
4. Τοποθετήστε την πριονωτή λεπίδα (C) και τη φλάντζα στήριξης (D) στον άξονα εξόδου.

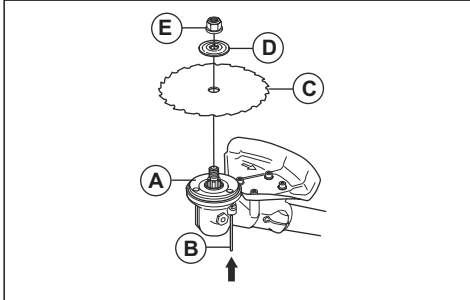

5. Βεβαιωθείτε ότι ο δίσκος μετάδοσης και η φλάντζα στήριξης ασφαλίζουν σωστά στην κεντρική οπή της λεπίδας χόρτου.

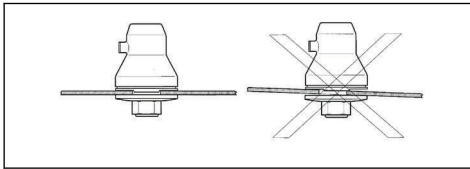

6. Τοποθετήστε το κόντρα παξιμάδι (E).
7. Σφίξτε το ασφαλιστικό παξιμάδι με το σωληνωτό κλειδί. Κρατήστε τον άξονα του πολύγωνου κλειδιού κοντά στον προφυλακτήρα της λεπίδας. Σφίξτε προς την αντίθετη κατεύθυνση από αυτήν στην οποία περιστρέφεται το παρελκόμενο κοπής. Σφίξτε το με ροπή 35-50 Nm.

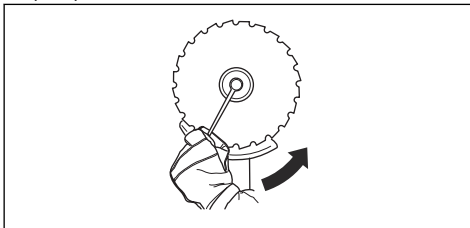

Αφαίρεση της πριονωτής λεπίδας (535iFR)

1. Τοποθετήστε τον πείρο ασφάλισης (C) στην οπή για να ασφαλίσετε τον άξονα.
2. Αφαιρέστε το παξιμάδι (G).

3. Αφαιρέστε τη φλάντζα στήριξης (F) και την πριονωτή λεπίδα (D) από τον κινητήριο άξονα.

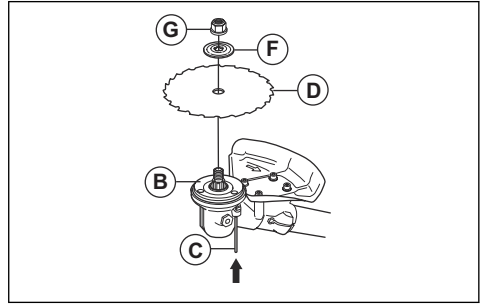

4. Αφαιρέστε το δίσκο μετάδοσης (B) από τον κινητήριο άξονα.

Προσαρμογή της εξάρτησης Balance XB (535iRXT)

1. Τοποθετήστε την εξάρτηση.
2. Πιέστε τα 2 μέρη του προστήθιου μεταξύ τους, όπως απεικονίζεται στο σχήμα.

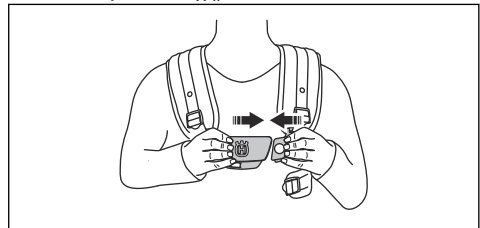

3. Σφίξτε καλά τον ιμάντα γοφού. Βεβαιωθείτε ότι ο ιμάντας γοφού ευθυγραμμίζεται με το γοφό.

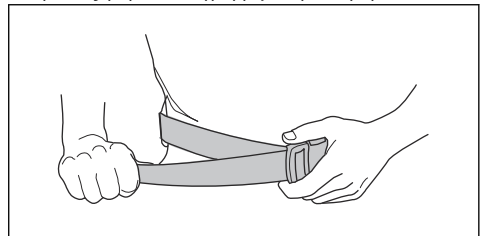

4. Σφίξτε καλά τον ιμάντα στήθους κάτω από τον αριστερό βραχίονα. Ο ιμάντας στήθους πρέπει να εφαρμόζει σφιχτά στο σώμα.

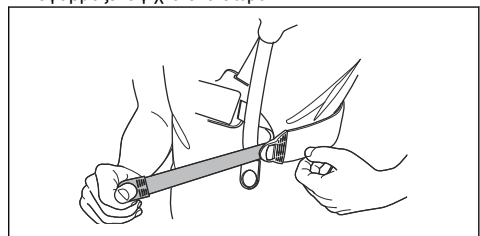

5. Ρυθμίστε τον ιμάντα ώμου μέχρι το βάρος να μοιραστεί εξίσου στους 2 ώμους.

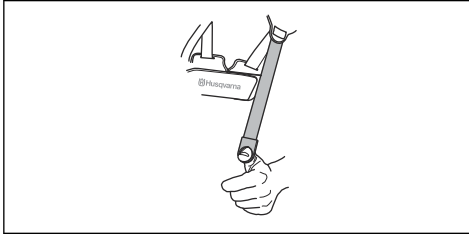

6. Ρυθμίστε το ύψος του σημείου ανάρτησης. Για καθαρισμό δασών, το σωστό ύψος της ανάρτησης είναι περίπου 10 cm κάτω από τον γοφό. Ανατρέξτε στην ενότητα *Σωστή ισορροπία του προϊόντος στη σελίδα 22*.
7. Στερεώστε το φορέα μπαταρίας στην εξάρτηση.

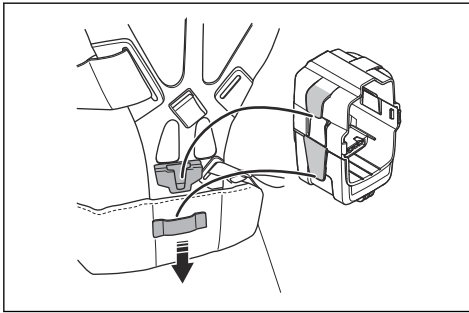

Περιεχόμενα Στο φορέα μπαταρίας μπορείτε να τοποθετήσετε 1 επιπλέον μπαταρία. Ο φορέας μπαταρίας διατίθεται ως αξεσουάρ.

8. Τοποθετήστε μια μπαταρία.

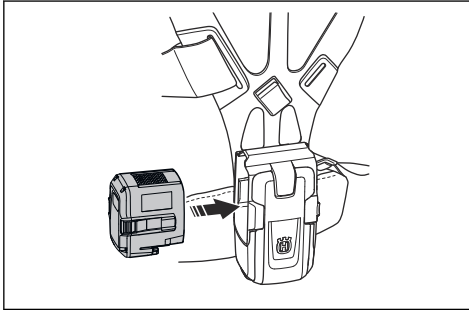

Ρύθμιση της εξάρτησης (535iFR, 535iRX)



ΠΡΟΕΙΔΟΠΟΙΗΣΗ: Πρέπει πάντα να στερεώνετε σωστά το προϊόν στην εξάρτηση. Αν δεν γίνει αυτό, δεν θα μπορείτε να ελέγξετε το προϊόν με ασφάλεια, οπότε μπορεί να προκληθεί τραυματισμός σε εσάς ή άλλα άτομα. Μην χρησιμοποιείτε εξάρτηση με ελαττωματική διάταξη γρήγορης απασφάλισης.



ΠΡΟΕΙΔΟΠΟΙΗΣΗ: Αν πρέπει να απελευθερωθείτε από το προϊόν και από την εξάρτηση σε περίπτωση έκτακτης ανάγκης, χρησιμοποιήστε τη λειτουργία γρήγορης απασφάλισης της εξάρτησης.

1. Φορέστε την εξάρτηση.
2. Ρυθμίστε την εξάρτηση για να επιτύχετε την καλύτερη θέση εργασίας.
3. Ρυθμίστε τους πλευρικούς ιμάντες μέχρι το βάρος να κατανεμηθεί ισοδύναμα τους ώμους σας.



4. Ρυθμίστε την εξάρτηση μέχρι παρελκόμενο κοπής να γίνει παράλληλο προς το έδαφος.

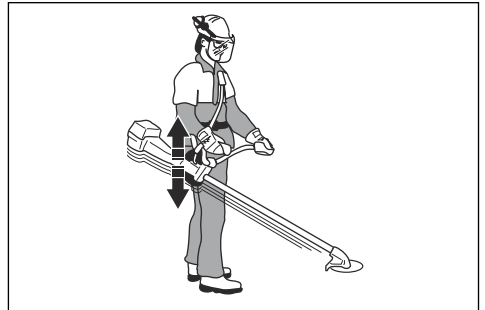

5. Εάν θέλετε να κόψετε γρασίδι, αφήστε το παρελκόμενο κοπής να ακουμπήσει ελαφρώς στο έδαφος. Προσαρμόστε τον σφικτήρα της εξάρτησης για να ισορροπήσετε σωστά το προϊόν.

Λειτουργία

Εισαγωγή



ΠΡΟΕΙΔΟΠΟΙΗΣΗ: Προτού χρησιμοποιήσετε το προϊόν, διαβάστε και κατανοήστε το κεφάλαιο για την ασφάλεια.

Husqvarna Connect

Η Husqvarna Connect είναι μια δωρεάν εφαρμογή για τη φορητή συσκευή σας. Η εφαρμογή Husqvarna Connect παρέχει εκτεταμένες λειτουργίες για το προϊόν Husqvarna που διαθέτετε.

- Περισσότερες πληροφορίες για το προϊόν.
- Πληροφορίες και βοήθεια για τα ανταλλακτικά και το σέρβις του προϊόντος.

Ασύρματη τεχνολογία Bluetooth®

Τα προϊόντα με ενσωματωμένη ασύρματη τεχνολογία Bluetooth® μπορούν να συνδέονται με κινητές συσκευές. Το σύμβολο της ασύρματης τεχνολογίας Bluetooth® ανάβει όταν η συσκευή κινητού τηλεφώνου είναι συνδεδεμένη στο προϊόν.



Εκκίνηση χρήσης του Husqvarna Connect

1. Κατεβάστε την εφαρμογή Husqvarna Connect στη φορητή συσκευή σας.
2. Εγγραφείτε στην εφαρμογή Husqvarna Connect.
3. Ακολουθήστε τα βήματα των οδηγιών που θα βρείτε στην εφαρμογή Husqvarna Connect για να συνδέσετε και να καταχωρήσετε το προϊόν.

Περιεχόμενα Η εφαρμογή Husqvarna Connect δεν είναι διαθέσιμη για λήψη σε όλες τις αγορές. Απευθυνθείτε στον αντιπρόσωπο σέρβις για περισσότερες πληροφορίες.

Για να συνδέσετε την μπαταρία στο προϊόν



ΠΡΟΕΙΔΟΠΟΙΗΣΗ: Στο προϊόν πρέπει να χρησιμοποιείτε μόνο τη γνήσια μπαταρία της Husqvarna.

1. Βεβαιωθείτε ότι η μπαταρία είναι πλήρως φορτισμένη.

2. Σύρετε την μπαταρία μέσα στη θήκη της στο προϊόν. Η μπαταρία πρέπει να γλιστρά εύκολα. Αν δεν γλιστρά, δεν έχει τοποθετηθεί σωστά. Όταν η μπαταρία ασφαλίσει στη θέση της, ακούγεται ένα χαρακτηριστικό "κλικ".

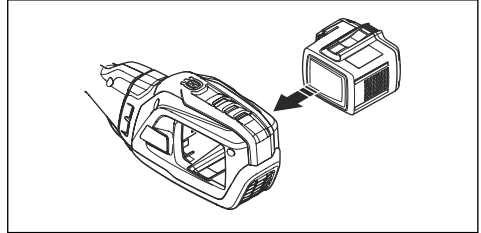

3. Βεβαιωθείτε ότι η μπαταρία έχει τοποθετηθεί σωστά.

Θέση λειτουργίας

- Να κρατάτε το προϊόν και με τα 2 χέρια
- Να κρατάτε το προϊόν στη δεξιά πλευρά του σώματός σας.
- Να διατηρείτε το εξάρτημα κοπής κάτω από το ύψος της μέσης σας.
- Να διατηρείτε πάντα το προϊόν προσαρτημένο στην εξάρτηση.
- Μην πλησιάζετε τα μέλη του σώματός σας σε καυτές επιφάνειες.
- Μην πλησιάζετε τα μέλη του σώματός σας στο παρελκόμενο κοπή.

Σωστή ισορροπία του προϊόντος

Για καθαρισμό δασών, το προϊόν είναι σωστά ισορροπημένο όταν κρέμεται ελεύθερα οριζοντίως από το σημείο ανάρτησης. Με τη σωστή ισορροπία, μειώνεται ο κίνδυνος να χτυπήσετε πέτρες αν αφήσετε τη χειρολαβή.

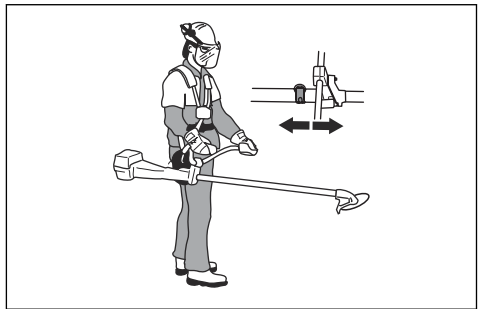

Για καθαρισμό χόρτου, το προϊόν είναι σωστά ισορροπημένο όταν η λεπίδα είναι στο ύψος κοπής κοντά στο έδαφος.

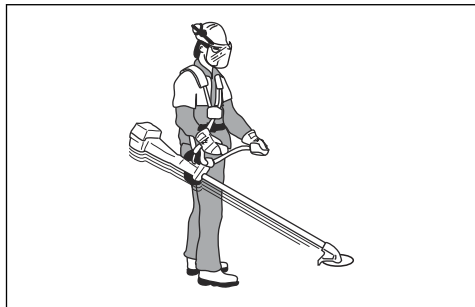

Ρύθμιση της ισορροπίας με το πρόσθετο έρμα

Αν δυσκολεύεστε να επιτύχετε τη σωστή ισορροπία, τοποθετήστε το πρόσθετο έρμα. Το πρόσθετο έρμα διατίθεται ως αξεσουάρ.

- Στερεώστε το πρόσθετο έρμα με τις βίδες.

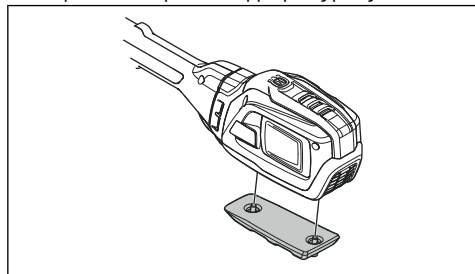

Ισοδύναμη κατανομή του φορτίου στους ώμους

1. Προσαρμόστε την τάνυση των πλευρικών ιμάντων, ώστε το βάρος να κατανέμεται ισοδύναμα στους ώμους σας.
2. Ρυθμίστε την εξάρτηση για να επιτύχετε την καλύτερη θέση εργασίας. Εάν η εξάρτηση και το προϊόν ρυθμιστούν σωστά, διευκολύνεται ο χειρισμός.

Προτού χρησιμοποιήσετε το προϊόν

- Εξετάστε το χώρο εργασίας για να βεβαιωθείτε ότι γνωρίζετε τον τύπο του εδάφους, την κλίση του εδάφους και αν υπάρχουν εμπόδια, όπως πέτρες, κλαδιά και χαντάκια.
- Πραγματοποιήστε μια γενική επιθεώρηση του προϊόντος.
- Πραγματοποιήστε τους ελέγχους ασφαλείας, συντήρησης και σέρβις που δίνονται σε αυτό το εγχειρίδιο.
- Βεβαιωθείτε ότι όλα τα καλύμματα, οι προφυλακτικές, οι λαβές και ο εξοπλισμός κοπής

είναι σωστά προσαρτημένα και δεν έχουν υποστεί ζημιά.

- Βεβαιωθείτε ότι δεν υπάρχουν ρωγμές στο κάτω μέρος των δοντιών της προνωπής λεπίδας ή της λεπίδας χόρτου ή στην κεντρική οπή της λεπίδας. Αντικαταστήστε τη λεπίδα, εάν έχει υποστεί ζημιά.

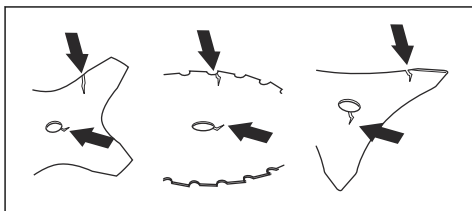

- Ελέγξτε τη φλάντζα στήριξης για ρωγμές. Αντικαταστήστε τη φλάντζα στήριξης, εάν έχει υποστεί ζημιά.

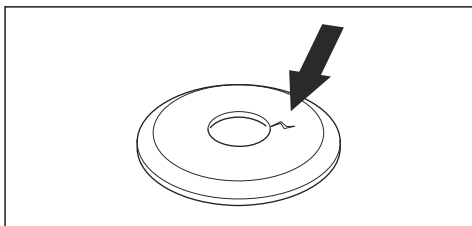

- Βεβαιωθείτε ότι το ασφαλιστικό παξιμάδι δεν μπορεί να αφαιρεθεί με το χέρι. Το κόντρα παξιμάδι πρέπει να έχει ελάχιστη δύναμη ασφάλισης 1,5 Nm. Βεβαιωθείτε ότι η ροπή σύσφιξης είναι μεταξύ 35-50 Nm.

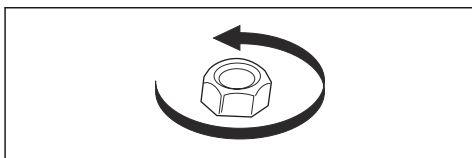

- Ελέγξτε τον προφυλακτήρα λεπίδας για ζημιές ή ρωγμές. Αντικαταστήστε τον προφυλακτήρα λεπίδας εάν έχει χτυπηθεί ή αν έχει ρωγμές.
- Ελέγξτε την κεφαλή χορτοκοπτικού και τον προφυλακτήρα εξαρτήματος κοπής για φθορές ή ρωγμές. Αντικαταστήστε την κεφαλή χορτοκοπτικού

και τον προφυλακτήρα εξαρτήματος κοπής εάν έχουν χτυπηθεί ή αν έχουν ρωγμές.

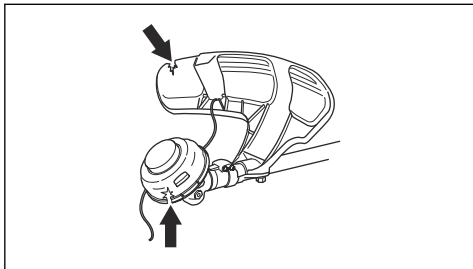

Εκκίνηση λειτουργίας του προϊόντος

Περιεχόμενα Το προϊόν αναγνωρίζει το παρελκόμενο κοπής, όταν γίνει αλλαγή του παρελκόμενου κοπής και πατηθεί η σκανδάλη γκαζιού. Το προϊόν σταματά και η λυχνία LED αναβοσβήνει μέχρι να απελευθερωθεί η σκανδάλη του γκαζιού και να επανέλθει στην αρχική της θέση. Το παρελκόμενο κοπής έχει αναγνωριστεί αυτήν τη στιγμή και είναι έτοιμο για λειτουργία.

1. Πατήστε παρατεταμένα το κουμπί εκκίνησης μέχρι να ανάψει η πράσινη λυχνία LED της μπαταρίας και η λευκή λυχνία LED τρόπου λειτουργίας.

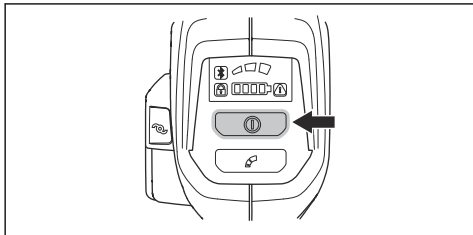

2. Χρησιμοποιήστε τη σκανδάλη γκαζιού για να ελέγξετε την ταχύτητα.

Περιορισμός της μέγιστης ταχύτητας με το κουμπί τρόπου λειτουργίας

Περιεχόμενα Η μέγιστη ταχύτητα εξαρτάται από τον εξοπλισμό κοπής που έχει τοποθετηθεί και αναγνωρίζεται από το προϊόν. Όταν είναι τοποθετημένη μια λεπίδα, η μέγιστη ταχύτητα είναι υψηλότερη από όταν είναι τοποθετημένη μια κεφαλή χορτοκοπτικού. Ανατρέξτε στην ενότητα *Τεχνικά στοιχεία στη σελίδα 33*.

Το προϊόν διαθέτει κουμπί επιλογής τρόπου λειτουργίας. Με το κουμπί τρόπου λειτουργίας, ο χειριστής μπορεί να περιορίζει τη μέγιστη ταχύτητα. Το κουμπί τρόπου λειτουργίας έχει 3 επίπεδα ταχύτητας. Όσο χαμηλότερο είναι το επίπεδο, τόσο μεγαλύτερος είναι ο χρόνος λειτουργίας του προϊόντος. Χρησιμοποιήστε τα επίπεδα 1 και 2, αν για την εργασία δεν απαιτείται η

πλήρης ταχύτητα/πλήρης ισχύς. Αν για τις συνθήκες λειτουργίας απαιτείται η πλήρης ταχύτητα/πλήρης ισχύς, χρησιμοποιήστε το επίπεδο 3. Μην χρησιμοποιείτε υψηλότερο επίπεδο από αυτό που χρειάζεται για την εργασία.

1. Πατήστε το κουμπί τρόπου λειτουργίας για να καθορίσετε ένα όριο για τη μέγιστη ταχύτητα. Η λευκή ενδεικτική λυχνία LED ανάβει για να υποδείξει ότι η λειτουργία είναι ενεργή.

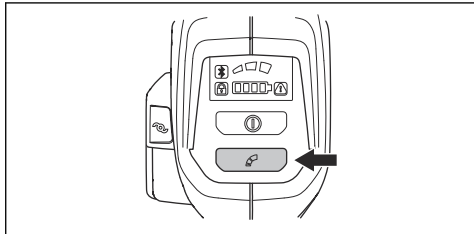

2. Πατήστε ξανά το κουμπί τρόπου λειτουργίας για να επιλέξετε το επόμενο επίπεδο ταχύτητας.

Προέκταση της μεσινέζας του χορτοκοπτικού με τη λειτουργία ErgoFeed (535iRXT)



ΠΡΟΣΟΧΗ: Μην χτυπάτε το έδαφος με την κεφαλή του χορτοκοπτικού για να προεκτείνετε τη μεσινέζα του.

Το προϊόν διαθέτει μια λειτουργία που προεκτείνει τη μεσινέζα του χορτοκοπτικού με το πάτημα του κουμπιού ErgoFeed. Η λειτουργία ErgoFeed μειώνει τη φθορά στην κεφαλή του χορτοκοπτικού. Μειώνει επίσης την ακούσια τροφοδότηση μεσινέζας, η οποία μπορεί να προκύψει όταν χτυπάτε αντικείμενα όπως πέτρες ή/και σκληρές επιφάνειες.

- Πατήστε το κουμπί ErgoFeed για να ξεκινήσει η αυτόματη ρύθμιση της μεσινέζας του χορτοκοπτικού.

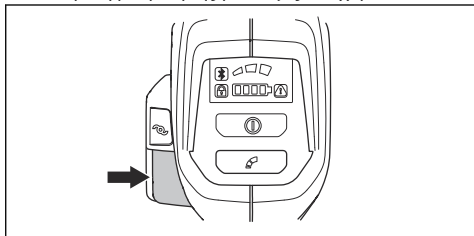

Λειτουργία αυτόματου τερματισμού

Το προϊόν διαθέτει λειτουργία αυτόματου τερματισμού που σταματά το προϊόν όταν δεν χρησιμοποιείται. Η πράσινη λυχνία LED εκκίνησης/διακοπής λειτουργίας σβήνει και το προϊόν σταματά να λειτουργεί μετά από 180 δευτερόλεπτα.

Ώση λεπίδας

Η ώση λεπίδας προκύπτει αν το προϊόν μετακινηθεί γρήγορα και με δύναμη προς το πλάι. Η ώση λεπίδας προκύπτει αν η λεπίδα χόρτου χτυπήσει ή μαγκώσει σε ένα αντικείμενο που δεν μπορεί να κοπεί. Η ώση λεπίδας μπορεί να εκτινάξει το προϊόν ή το χειριστή προς όλες τις κατευθύνσεις. Υπάρχει κίνδυνος τραυματισμού του χειριστή και των παρευρισκομένων.

Ο κίνδυνος αυξάνεται σε περιοχές όπου δεν διακρίνεται εύκολα το υλικό που πρέπει να κοπεί.

Μην εκτελείτε κοπή με την περιοχή της λεπίδας που απεικονίζεται με γκρι χρώμα. Η ταχύτητα και η κίνηση της λεπίδας μπορούν να προκαλέσουν ώση λεπίδας. Ο κίνδυνος αυξάνεται ανάλογα με το πάχος των μίσχων που κόβονται.

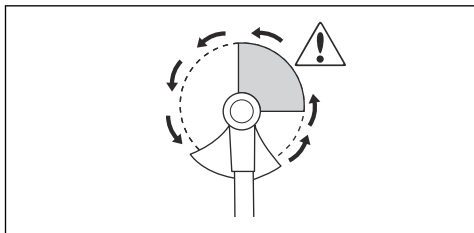

Γενικές οδηγίες εργασίας



ΠΡΟΕΙΔΟΠΟΙΗΣΗ: Να είστε προσεκτικοί όταν κόβετε ένα δέντρο που βρίσκεται υπό μηχανική τάση. Μπορεί να εκτοξευτεί στην κανονική του θέση πριν ή μετά την κοπή, να χτυπήσει εσάς ή το προϊόν και να προκαλέσει τραυματισμό.

- Δημιουργήστε ελεύθερο χώρο στο ένα άκρο του χώρου εργασίας και να ξεκινήσετε την εργασία από εκεί.
- Μετακινηθείτε σε κανονικό μοτίβο κατά μήκος του χώρου εργασίας.

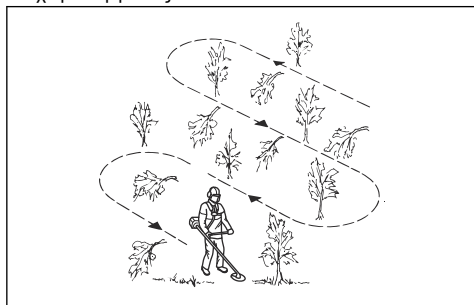

- Μετακινήστε το προϊόν τελείως προς τα αριστερά και προς τα δεξιά, για να καλύψετε πλάτος 4-5 μέτρων σε κάθε στροφή.
- Καλύψτε μήκος 75 μέτρων προτού γυρίσετε και μετακινηθείτε προς τα πίσω.

- Μετακινηθείτε προς μια κατεύθυνση στην οποία διασχίζετε μόνο τα απαραίτητα χαντάκια και εμπόδια.
- Μετακινηθείτε προς μια κατεύθυνση στην οποία ο άνεμος έχει ως αποτέλεσμα η κομμένη βλάστηση να πέφτει στην περιοχή που έχετε καλύψει.

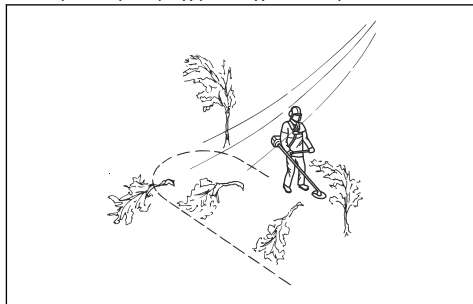

- Μετακινηθείτε κατά μήκος πρανών και όχι προς τα επάνω και προς τα κάτω.

Καθαρισμός δασών με πριονωτή λεπίδα

Για την κοπή δέντρου προς τα αριστερά

Για να εκτελέσετε κοπή προς τα αριστερά, πιέστε το κάτω μέρος του δέντρου προς τα δεξιά.

1. Ανοίξτε τέρμα το γκάτζι.
2. Τοποθετήστε την πριονωτή λεπίδα ώστε να ακουμπά στο δέντρο, όπως παρουσιάζεται στην εικόνα.
3. Γείρετε την πριονωτή λεπίδα και πιέστε την με δύναμη διαγώνια προς τα κάτω και προς τα δεξιά. Ταυτόχρονα, πιέστε το δέντρο με τον προφυλακτήρα της λεπίδας.

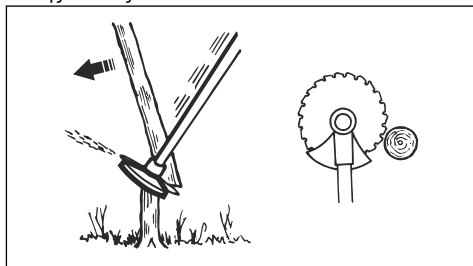

Για την κοπή δέντρου προς τα δεξιά

Για να εκτελέσετε κοπή προς τα δεξιά, πιέστε το κάτω μέρος του δέντρου προς τα αριστερά.

1. Ανοίξτε τέρμα το γκάτζι.
2. Τοποθετήστε την πριονωτή λεπίδα ώστε να ακουμπά στο δέντρο, όπως παρουσιάζεται στην εικόνα.

3. Γείρετε την πριονωτή λεπίδα και πιέστε την με δύναμη διαγώνια προς τα επάνω και προς τα δεξιά. Ταυτόχρονα, πιέστε το δέντρο με τον προφυλακτήρα της λεπίδας.

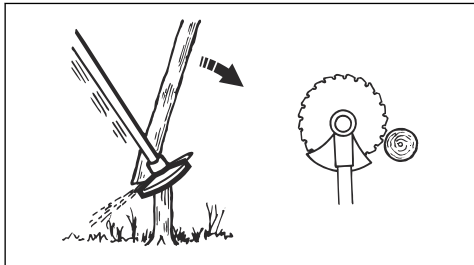

Για την κοπή δέντρου προς τα μπροστά

Για να εκτελέσετε κοπή προς τα μπροστά, πιέστε το κάτω μέρος του δέντρου προς τα πίσω.

1. Ανοίξτε τέρμα το γκάτζι.
2. Τοποθετήστε την πριονωτή λεπίδα ώστε να ακουμπά στο δέντρο, όπως παρουσιάζεται στην εικόνα.
3. Τραβήξτε την πριονωτή λεπίδα προς τα μπροστά με μια γρήγορη κίνηση.

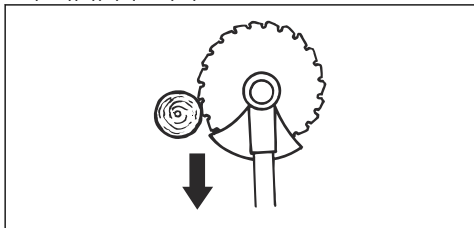

Για την κοπή μεγάλων δέντρων

Τα μεγάλα δέντρα πρέπει να κόβονται από 2 πλευρές.

1. Εξετάστε προς ποια κατεύθυνση θα πέσει το δέντρο.
2. Ανοίξτε τέρμα το γκάτζι.
3. Κάντε την πρώτη κοπή στην πλευρά του δέντρου προς την οποία θα πέσει.

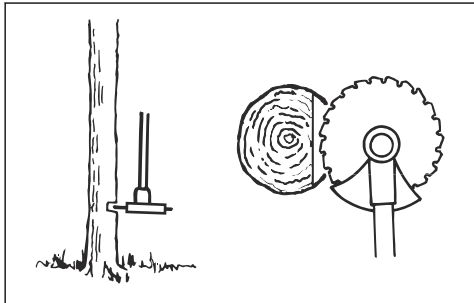

4. Κόψτε το δέντρο από την άλλη πλευρά.

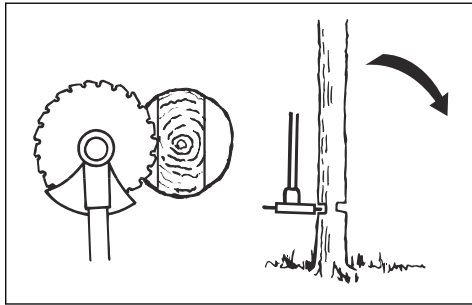

ΠΡΟΣΟΧΗ: Αν η πριονωτή λεπίδα μπλοκάρει, μην τραβήξετε το προϊόν με απότομη κίνηση. Αυτό μπορεί να προκαλέσει ζημιά στην πριονωτή λεπίδα, στη γωνιακή κίνηση, στον άξονα ή στη χειρολαβή. Απελευθερώστε τις λαβές, κρατήστε τον άξονα με τα 2 χέρια και τραβήξτε προσεκτικά το προϊόν.

Περιεχόμενα Χρησιμοποιήστε μεγαλύτερη πίεση κοπής για την κοπή μικρών δέντρων. Χρησιμοποιήστε μικρότερη πίεση κοπής για την κοπή μεγάλων δέντρων.

Κοπή θάμνων με πριονωτή λεπίδα

Για να εκτελέσετε κοπή προς τα αριστερά, πιέστε το κάτω μέρος του δέντρου προς τα δεξιά.

- Κόψτε τα λεπτά δέντρα και τους θάμνους.
- Μετακινήστε το προϊόν από τη μια πλευρά στην άλλη.
- Κόψτε πολλά δέντρα με μία κίνηση.
- Για ομάδες λεπτών δέντρων:

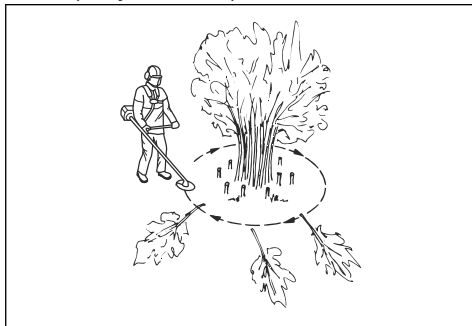

- a) Κόψτε τα εξωτερικά δέντρα σε υψηλό σημείο.
- b) Κόψτε τα εξωτερικά δέντρα στο σωστό ύψος.
- c) Κόψτε από το κέντρο. Αν δεν μπορείτε να έχετε πρόσβαση στο κέντρο, κόψτε τα εξωτερικά δέντρα σε υψηλό σημείο και αφήστε τα να πέσουν. Έτσι μειώνεται ο κίνδυνος μπλοκαρίσματος της πριονωτής λεπίδας.

Για να καθαρίσετε το γρασιδί με λεπίδα χόρτου

1. Οι λεπίδες και τα κοπτικά εργαλεία χόρτου δεν πρέπει να χρησιμοποιούνται ποτέ σε ξυλώδη βλάστηση.
2. Η λεπίδα χόρτου χρησιμοποιείται για όλους τους τύπους ψηλού ή πυκνού χόρτου.
3. Το γρασιδί κόβεται με πλευρικές, παλινδρομικές κινήσεις. Η κίνηση από δεξιά προς τα αριστερά είναι η διαδρομή καθαρισμού και η κίνηση από τα αριστερά προς τα δεξιά είναι η διαδρομή επαναφοράς. Αφήστε την αριστερή πλευρά της λεπίδας (μεταξύ των θέσεων ρολογιού 8 και 12) να κόβει.
4. Εάν η λεπίδα έχει κλίση προς τα αριστερά κατά τον καθαρισμό χόρτων, τα χόρτα θα συλλέγονται σε μία γραμμή, γεγονός που διευκολύνει την περισυλλογή τους, π.χ. με τσουγκράνα.
5. Προσπαθήστε να εργάζεστε ρυθμικά. Σταθείτε σταθερά με ανοικτά τα πόδια. Μετακινηθείτε προς τα εμπρός μετά τη διαδρομή επαναφοράς και σταθείτε ξανά σταθερά.
6. Αφήστε το δοχείο στήριξης να ακουμπήσει ελαφρώς στο έδαφος. Αυτό γίνεται για να προστατευτεί η λεπίδα από χτύπημα στο έδαφος.
7. Για να μειώσετε τον κίνδυνο τύλιξης υλικών γύρω από τη λεπίδα, πρέπει πάντα να εργάζεστε με τη μέγιστη ταχύτητα και να αποφεύγετε το ήδη κομμένο υλικό κατά την κίνηση επαναφοράς.
8. Προτού αρχίσετε να συλλέγετε το κομμένο υλικό, σβήστε τον κινητήρα, απασφαλίστε την εξάρτηση και τοποθετήστε το μηχάνημα στο έδαφος.

Κοπή χόρτου με κεφαλή χορτοκοπτικού

Ξάκρισμα του γρασιδιού

1. Κρατήστε την κεφαλή χορτοκοπτικού ακριβώς πάνω από το έδαφος, υπό γωνία.

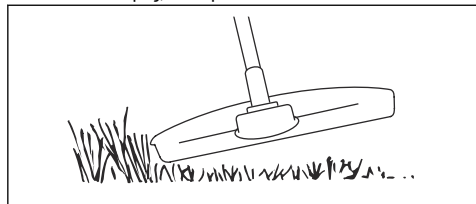

Μην πιέζετε τη μεσινέζα χορτοκοπτικού στο χορτάρι.

2. Όταν κόβετε γρασιδί κοντά σε αντικείμενα, πρέπει να ρυθμίσετε την ταχύτητα στο 80%.



Κοπή γρασιδιού

1. Βεβαιωθείτε ότι η μεσινέζα χορτοκοπτικού είναι παράλληλη προς το έδαφος κατά τη διάρκεια της κοπής.

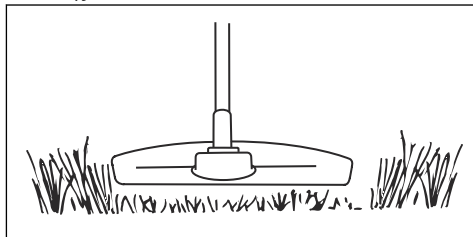

2. Μην πιέζετε την κεφαλή χορτοκοπτικού στο έδαφος. Μπορεί να προκληθεί ζημιά στο έδαφος και το προϊόν.
3. Μην αφήνετε την κεφαλή χορτοκοπτικού να έρχεται συνεχώς σε επαφή με το έδαφος, καθώς μπορεί να αυτην.
4. Όταν μετακινείτε το προϊόν από τη μία πλευρά στην άλλη για να κόψετε γρασιδί, πρέπει να χρησιμοποιείτε τις πλήρεις στροφές του κινητήρα.

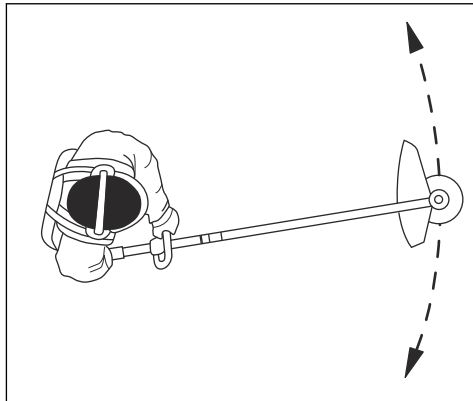

Βεβαιωθείτε ότι η μεσινέζα χορτοκοπτικού βρίσκεται παράλληλα με το έδαφος.

Για τον καθαρισμό του χόρτου

Η ροή αέρα από την περιστρεφόμενη μεσινέζα χορτοκοπτικού μπορεί να χρησιμοποιηθεί για να αφαιρέτε τα κομμένα χόρτα από μια περιοχή.

1. Κρατήστε την κεφαλή και τη μεσινέζα του χορτοκοπτικού παράλληλα και πάνω από το έδαφος.
2. Ανοίξτε τέρμα το γκάτζι.
3. Μετακινήστε την κεφαλή του χορτοκοπτικού από τη μία πλευρά στην άλλη και καθαρίστε το χόρτο.



ΠΡΟΕΙΔΟΠΟΙΗΣΗ: Να καθαρίζετε το κάλυμμα της κεφαλής χορτοκοπτικού κάθε φορά που συναρμολογείτε τη νέα μεσινέζα χορτοκοπτικού, ώστε να αποφεύγετε τυχόν ανισορροπία και κραδασμούς στις λαβές. Επίσης, να ελέγχετε και τα άλλα τμήματα της κεφαλής χορτοκοπτικού και να την καθαρίζετε, εάν είναι απαραίτητο.

Διακοπή λειτουργίας του προϊόντος

1. Απελευθερώστε τη σκανδάλη γκαζιού και την ασφάλεια της σκανδάλης γκαζιού.
2. Πατήστε το κουμπί εκκίνησης/διακοπής λειτουργίας μέχρι να σβήσει η πράσινη λυχνία LED.
3. Πατήστε τα κουμπιά απασφάλισης της μπαταρίας και αφαιρέστε την μπαταρία.

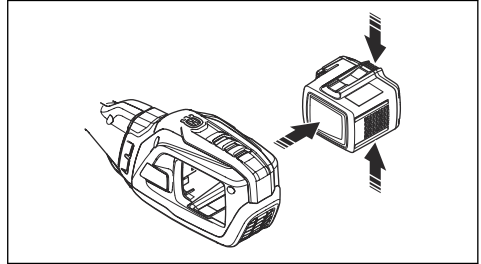

Συντήρηση

Εισαγωγή



ΠΡΟΕΙΔΟΠΟΙΗΣΗ: Προτού εκτελέσετε οποιαδήποτε εργασία συντήρησης, πρέπει να διαβάσετε και να κατανοήσετε το κεφάλαιο για την ασφάλεια.

Πρόγραμμα συντήρησης



ΠΡΟΕΙΔΟΠΟΙΗΣΗ: Προτού εκτελέσετε εργασίες συντήρησης, πρέπει να αφαιρέτε την μπαταρία.

Ακολουθεί μια λίστα με τα βήματα συντήρησης που πρέπει να εκτελείτε στο προϊόν.

Συντήρηση	Καθημερινά	Κάθε εβδομάδα	Κάθε μήνα
Καθαρίστε τα εξωτερικά μέρη του προϊόντος με στεγνό πανί. Μην χρησιμοποιείτε νερό.	X		
Βεβαιωθείτε ότι το κουμπί εκκίνησης/διακοπής λειτουργίας λειτουργεί σωστά και δεν έχει υποστεί ζημιά.	X		
Βεβαιωθείτε ότι η σκανδάλη γκαζιού και η λειτουργία κλειδώματος της σκανδάλης γκαζιού λειτουργούν σωστά από πλευράς ασφάλειας.	X		
Βεβαιωθείτε ότι όλα τα χειριστήρια λειτουργούν και δεν έχουν υποστεί ζημιά.	X		
Διατηρήστε τις λαβές στεγνές, καθαρές και χωρίς λάδια ή γράσο.	X		
Βεβαιωθείτε ότι το παρελκόμενο κοπής δεν έχει υποστεί ζημιά. Αντικαταστήστε το παρελκόμενο κοπής εάν έχει υποστεί ζημιά.	X		
Βεβαιωθείτε ότι ο προφυλακτήρας του εξαρτήματος κοπής δεν έχει υποστεί ζημιά. Αντικαταστήστε τον προφυλακτήρα του εξαρτήματος κοπής, αν έχει υποστεί ζημιά.	X		
Βεβαιωθείτε ότι οι εξωτερικές βίδες και τα παξιμαδία είναι σφιγμένα.	X		
Βεβαιωθείτε ότι τα κουμπιά απασφάλισης στην μπαταρία λειτουργούν και ασφαλίζουν την μπαταρία στο προϊόν.	X		

Συντήρηση	Καθημερινά	Κάθε εβδομάδα	Κάθε μήνα
Βεβαιωθείτε ότι ο φορτιστής μπαταρίας δεν έχει υποστεί ζημιά και ότι λειτουργεί σωστά.	X		
Βεβαιωθείτε ότι η μπαταρία δεν έχει υποστεί ζημιά.	X		
Βεβαιωθείτε ότι ο δοκτύλιος ανάρτησης δεν έχει υποστεί ζημιά.	X		
Βεβαιωθείτε ότι η λαβή και το τιμόνι δεν έχουν υποστεί ζημιά και έχουν στερεωθεί σωστά.	X		
Βεβαιωθείτε ότι η λεπίδα έχει κεντραριστεί και ακονιστεί σωστά και ότι δεν έχει υποστεί ζημιά. Μια εκκεντρα στερεωμένη λεπίδα προκαλεί κραδασμούς, οι οποίοι μπορεί να προκαλέσουν ζημιά στο προϊόν.	X		
Βεβαιωθείτε ότι το κόντρα παξιμάδι του εξοπλισμού κοπής είναι σωστά σφιγμένο.	X		
Βεβαιωθείτε ότι το προστατευτικό μεταφοράς της λεπίδας δεν έχει υποστεί ζημιά και ότι μπορεί να στερεωθεί σωστά.	X		
Εξετάστε όλους τους συνδέσμους και τις συνδέσεις. Βεβαιωθείτε ότι δεν έχουν υποστεί ζημιά και ότι είναι καθαρά.		X	
Ελέγξτε τα στοιχεία απόσβεσης κραδασμών και βεβαιωθείτε ότι δεν έχουν υποστεί ζημιά.		X	
Βεβαιωθείτε ότι το κωνικό γρανάζι είναι σωστά γεμισμένο με γράσο. Ανατρέξτε στην ενότητα <i>Λιπανση του κωνικού γραναζιού στη σελίδα 30</i> . Διαφορετικά, χρησιμοποιήστε το γράσο κωνικού γραναζιού Husqvarna.		X	
Λιπάνετε το άκρο άξονα μετάδοσης κίνησης στην κάτω σύζευξη του άξονα.		X	
Βεβαιωθείτε ότι δεν υπάρχουν βρομιές στο άνοιγμα εισαγωγής αέρα του μοτέρ. Καθαρίστε το άνοιγμα εισαγωγής αέρα με πεπιεσμένο αέρα.		X	
Ελέγξτε τις συνδέσεις μεταξύ της μπαταρίας και του προϊόντος. Ελέγξτε τη σύνδεση μεταξύ της μπαταρίας και του φορτιστή μπαταρίας.			X
Βεβαιωθείτε ότι ο μηχανισμός απασφάλισης στην εξάρτυση δεν έχει υποστεί ζημιά και ότι λειτουργεί σωστά.			X

Για να καθαρίσετε το προϊόν, την μπαταρία και το φορτιστή της μπαταρίας

1. Πρέπει να καθαρίζετε το προϊόν με στεγνό πανί μετά από κάθε χρήση.
2. Καθαρίστε την μπαταρία και τον φορτιστή της μπαταρίας με ένα στεγνό πανί. Διατηρήστε τις ράβδους οδήγησης της μπαταρίας καθαρές.
3. Βεβαιωθείτε ότι οι πόλοι της μπαταρίας και οι ακροδέκτες του φορτιστή της μπαταρίας είναι καθαροί προτού τοποθετήσετε την μπαταρία μέσα στο φορτιστή ή στο προϊόν.

Για το ακόνισμα του μαχαίριου χόρτου και της λεπίδας χόρτου



ΠΡΟΕΙΔΟΠΟΙΗΣΗ:

Απενεργοποιήστε το προϊόν και αφαιρέστε την μπαταρία. Χρησιμοποιείτε προστατευτικά γάντια.

- Για να ακονίσετε το μαχαίρι χόρτου ή τη λεπίδα χόρτου σωστά, ανατρέξτε στις οδηγίες που παρέχονται με το παρελκόμενο κοπής.
- Ακονίστε ομοιόμορφα όλα τα άκρα, για να διατηρηθεί η ισορροπία.

- Χρησιμοποιήστε μονοκόμματη πλακέ λιμα.

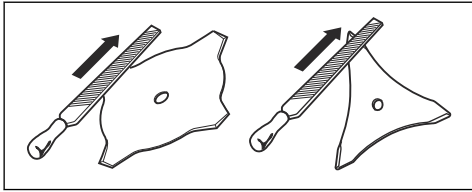

ΠΡΟΕΙΔΟΠΟΙΗΣΗ: Απορρίψτε πάντα τις κατεστραμμένες λεπίδες. Μην προσπαθήσετε να ισιώσετε μια λεπίδα που έχει στραβώσει ή συστραφεί και μην την χρησιμοποιήσετε ξανά.

- Ακονίστε ένα δόντι της πριονωτής λεπίδας προς τα δεξιά και το επόμενο δόντι προς τα αριστερά, βλ. εικόνα.

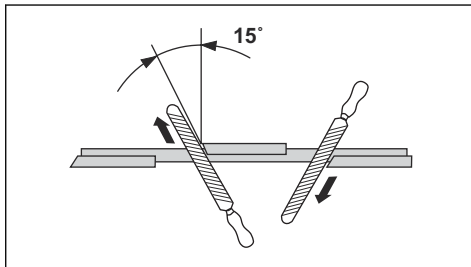

Περιεχόμενα Ακονίστε τα άκρα των δοντιών με μια πλακέ λιμα, αν η λεπίδα είναι φθαρμένη σε μεγάλο βαθμό. Συνεχίστε να ακονίζετε με μια στρογγυλή λιμα.

- Ακονίστε ομοιόμορφα όλα τα άκρα, για ισορροπημένη λεπίδα.
- Ρυθμίστε τη λεπίδα σε 1 mm (0,04 in) με το συνιστώμενο εργαλείο ρύθμισης. Ανατρέξτε στις οδηγίες που συνοδεύουν τη λεπίδα.

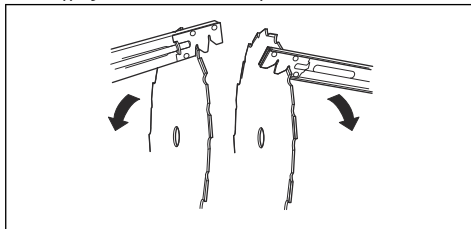

ΠΡΟΕΙΔΟΠΟΙΗΣΗ: Απορρίψτε πάντα τις κατεστραμμένες λεπίδες. Μην προσπαθήσετε να ισιώσετε μια λεπίδα που έχει στραβώσει ή συστραφεί και μην την χρησιμοποιήσετε ξανά.

Λίπανση του κωνικού γραναζιού

1. Αφαιρέστε τον εξοπλισμό κοπής.
2. Τοποθετήστε το προϊόν με την τάπα γράσου στην υψηλότερη θέση του.

Για το ακόνισμα της πριονωτής λεπίδας



ΠΡΟΕΙΔΟΠΟΙΗΣΗ:

Απενεργοποιήστε το προϊόν και αφαιρέστε την μπαταρία. Χρησιμοποιείτε προστατευτικά γάντια.

- Για να ακονίσετε τη λεπίδα σωστά, ανατρέξτε στις οδηγίες που συνοδεύουν τη λεπίδα.
- Βεβαιωθείτε ότι το προϊόν και η λεπίδα στηρίζονται επαρκώς κατά το ακόνισμα.

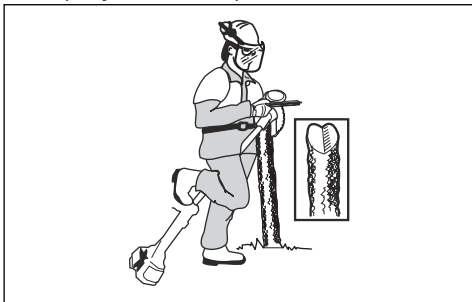

- Χρησιμοποιήστε μια στρογγυλή λιμα 5,5 mm (7/32 in) με βάση.

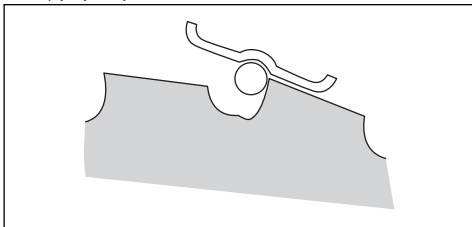

- Κρατήστε τη λιμα σε γωνία 15°.

3. Αφαιρέστε την τάπα γράσου.

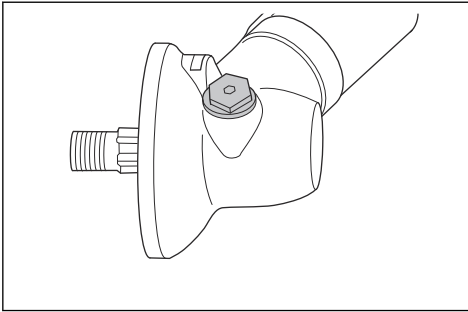

4. Κοπάζετε μέσα στην οπή της τάπας γράσου και περιστρέψτε τον άξονα μετάδοσης κίνησης. Η στάθμη γράσου (A) πρέπει να είναι στο ίδιο επίπεδο με το πάνω μέρος των οδοντωτών γραναζιών (B).

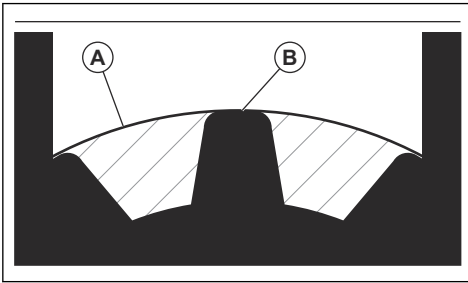

5. Εάν η στάθμη του γράσου είναι πολύ χαμηλή, γεμίστε το κωνικό γρανάζι με Husqvarna γράσο κωνικού γραναζιού. Γεμίστε αργά και περιστρέψτε τον άξονα μετάδοσης κίνησης καθώς εφαρμόζετε το γράσο του κωνικού γραναζιού. Σταματήστε στη σωστή στάθμη (B).



ΠΡΟΣΟΧΗ: Η εσφαλμένη ποσότητα γράσου μπορεί να προκαλέσει ζημιά στο κωνικό γρανάζι.

6. Τοποθετήστε την τάπα γράσου.

Αντιμετώπιση προβλημάτων

Στοιχεία αλληλεπίδρασης με το χρήστη

Πρόβλημα	Πιθανά σφάλματα	Πιθανή ενέργεια
Η ενδεικτική λυχνία LED της μπαταρίας αναβοσβήνει με πορτοκαλί χρώμα	Χαμηλή τάση μπαταρίας.	Φορτίστε την μπαταρία.
Η ενδεικτική λυχνία LED σφάλματος αναβοσβήνει με κόκκινο χρώμα	Υπερφόρτωση.	Το παρελκόμενο κοπής έχει κολλήσει. Διακόψτε τη λειτουργία του προϊόντος. Αφαιρέστε την μπαταρία. Καθαρίστε το εξάρτημα κοπής από ανεπιθύμητα υλικά.
	Απόκλιση θερμοκρασίας.	Αφήστε το προϊόν να κρυώσει.
	Η σκανδάλη γκαζιού και το πλήκτρο ενεργοποίησης ενεργοποιούνται ταυτόχρονα.	Αφήστε τη σκανδάλη γκαζιού και το προϊόν θα ενεργοποιηθεί.
Το προϊόν δεν εκκινεί	Ρύποι στους συνδέσμους μπαταρίας.	Καθαρίστε τους συνδέσμους της μπαταρίας με πεπιεσμένο αέρα ή με μια μαλακή βούρσα.
Η ενδεικτική λυχνία LED σφάλματος ανάβει με κόκκινο χρώμα.	Το προϊόν χρειάζεται σέρβις.	Επικοινωνήστε με τον αντιπρόσωπο σέρβις.

Μεταφορά, αποθήκευση και απόρριψη

Μεταφορά και αποθήκευση

- Οι παρεχόμενες μπαταρίες ιόντων λιθίου πληρούν όλες τις απαιτήσεις της νομοθεσίας περί επικίνδυνων εμπορευμάτων.
- Πρέπει να τηρείτε τις ειδικές απαιτήσεις που αναγράφονται στη συσκευασία και στις ετικέτες σχετικά με την εμπορική μεταφορά. Οι απαιτήσεις αυτές πρέπει επίσης να τηρούνται από οποιουδήποτε τρίτους και από τους διαμετακομιστές.
- Απευθυνθείτε σε ένα άτομο ειδικά εκπαιδευμένο στα επικίνδυνα υλικά προτού στείλετε το προϊόν. Να τηρείτε όλους τους ισχύοντες εθνικούς κανονισμούς.
- Αν συσκευάσετε την μπαταρία, χρησιμοποιήστε ταινία πάνω στις ακάλυπτες επαφές. Σφηνώστε την μπαταρία μέσα στο πακέτο, ώστε να μην μπορεί να μετακινηθεί.
- Κατά τη φύλαξη ή τη μεταφορά του προϊόντος πρέπει πάντα να αφαιρείτε την μπαταρία.
- Τοποθετήστε την μπαταρία και τον φορτιστή της μπαταρίας σε χώρο στεγνό και προστατευμένο από την υγρασία και τον παγετό.
- Μην αποθηκεύετε την μπαταρία σε χώρους όπου ενδέχεται να προκληθεί στατικός ηλεκτρισμός. Μην αποθηκεύετε την μπαταρία σε μεταλλικό κουτί.
- Να φυλάσσετε την μπαταρία σε χώρους με θερμοκρασία μεταξύ 5 °C /41 °F και 25 °C/77 °F και μακριά από το άμεσο ηλιακό φως.
- Να φυλάσσετε το φορτιστή της μπαταρίας σε χώρους με θερμοκρασία μεταξύ 5 °C/41 °F και 45 °C/113 °F και μακριά από το άμεσο ηλιακό φως.
- Ο φορτιστής της μπαταρίας πρέπει να χρησιμοποιείται μόνο όταν η θερμοκρασία περιβάλλοντος είναι μεταξύ 5 °C/41 °F και 40 °C/104 °F.
- Φορτίστε την μπαταρία κατά 30% έως 50% προτού την φυλάξετε για μεγάλο χρονικό διάστημα.
- Να φυλάσσετε το φορτιστή της μπαταρίας σε χώρο κλειστό και χωρίς υγρασία.
- Μην φυλάσσετε την μπαταρία μαζί με τον φορτιστή. Μην επιτρέπετε να αγγίζουν τον εξοπλισμό παιδιά και άλλα μη εξουσιοδοτημένα άτομα. Να διατηρείτε τον εξοπλισμό σε χώρο που μπορείτε να κλειδώσετε.
- Προτού φυλάξετε το προϊόν για μεγάλο χρονικό διάστημα, πρέπει να το καθαρίζετε και να εκτελείτε πλήρες σέρβις.

- Για να αποφύγετε τραυματισμούς ή ζημιές στο προϊόν κατά τη μεταφορά και τη φύλαξη, χρησιμοποιήστε το προστατευτικό μεταφοράς.
- Κατά τη μεταφορά, πρέπει να στερεώνετε καλά το προϊόν.

αποτελεί οικιακό απόρριμμα. Ανακυκλώστε το σε κέντρο ανακύκλωσης ηλεκτρικού και ηλεκτρονικού εξοπλισμού. Με αυτόν τον τρόπο συμβάλλετε στην προστασία του περιβάλλοντος και των ανθρώπων.

Απευθυνθείτε στις τοπικές αρχές, στην υπηρεσία αποκομιδής οικιακών απορριμμάτων ή στον αντιπρόσωπο για περισσότερες πληροφορίες σχετικά με την ανακύκλωση του προϊόντος.

Απόρριψη της μπαταρίας, του φορτιστή μπαταρίας και του προϊόντος

Τα σύμβολα που υπάρχουν επάνω στο προϊόν ή στη συσκευασία του υποδεικνύουν ότι το προϊόν δεν

Τεχνικά στοιχεία

Τεχνικά στοιχεία

	535IFR	535IRXT	535IRX
Μοτέρ			
Τύπος μοτέρ	Husqvarna e-torq BLDC	Husqvarna e-torq BLDC	Husqvarna e-torq BLDC
Ταχύτητα του άξονα εξόδου. Κεφαλή χορτοκοπτικού/λεπίδα, 1/min	5300/8200	5300/8200	5300/8200
Πλάτος κοπής, mm/ίντσες	450/17,7	450/17,7	450/17,7
Βάρος			
Βάρος χωρίς μπαταρία, kg/lb	4,5/9,9	4,9/10,8	4,9/10,8
Εκπομπές θορύβου			
Στάθμη ηχητικής ισχύος, μετρούμενη τιμή σε dB (A)	93	93	94
Στάθμη ηχητικής ισχύος, εγγυημένη, L _{WA} σε dB (A)	96	96	96
Επίπεδα θορύβου ¹			
Στάθμη ηχητικής πίεσης στα αφτιά του χειριστή, μετρημένα κατά IEC 62841-4-4:			
Εξοπλισμένο με κεφαλή χορτοκοπτικού (γνήσιο εξάρτημα), dB (A)	83	83	83
Εξοπλισμένο με λεπίδα Multi 300-3, dB(A)	93	92	93
Στάθμες κραδασμών ²			
Επίπεδα κραδασμών στις λαβές, μετρημένα κατά IEC 62841-1, m/s ²			
Εξοπλισμένο με κεφαλή χορτοκοπτικού (γνήσιο εξάρτημα), αριστερά/δεξιά, m/s ²	2,6/2,0	0,8/1,0	2,6/2,0 (Τ35 μόνο)

¹ Τα καταγεγραμμένα στοιχεία για τη στάθμη ηχητικής πίεσης του μηχανήματος παρουσιάζουν τυπική στατιστική διασπορά (τυπική απόκλιση) 3 dB (A).

² Τα καταγεγραμμένα στοιχεία για τη στάθμη κραδασμών έχουν τυπική στατιστική διασπορά (τυπική απόκλιση) ίση με 1,5 m/s².

	535iFR	535iRXT	535iRX
Εξοπλισμένο με λεπίδα χόρτου (γνήσιο εξάρτημα), αριστερά/δεξιά, m/s ²	2,5/2,0	2,4/1,5	2,4/1,5
Περιεχόμενα Για σύγκριση των επιπέδων δονήσεων στα προϊόντα με μπαταρία και με κινητήρα εσωτερικής καύσης, χρησιμοποιήστε τη σελίδα υπολογισμού δονήσεων στη διεύθυνση https://www.husqvarna.com/uk/services-solutions/vibration-calculator/			
Δεδομένα ραδιοσυχνότητας για το Bluetooth®			
Ζώνη συχνοτήτων, GHz	2,4-2,4835	2,4-2,4835	-
Ισχύς εξόδου, μέγ. dBm 0	0	0	-

Εγκεκριμένες μπαταρίες

Μπαταρία	BLi300	40-B330X
Τύπος	Ιόντων λιθίου	Ιόντων λιθίου
Χωρητικότητα μπαταρίας, Ah	9,4	9
Ονομαστική τάση, V	36	36
Βάρος, kg (lb)	1,9 (4,2)	2 (4,4)

Εγκεκριμένοι φορτιστές μπαταρίας

Φορπιστής μπαταρίας	QC500	40-C750X
Τάση εισόδου, V	100-240	100-240
Συχνότητα, Hz	50-60	50-60
Ισχύς, W	500	750

Αξεσουάρ

Αξεσουάρ

Εγκεκριμένα αξεσουάρ	Τύπος αξεσουάρ	Προστατευτικό εξαρτήματος κοπής, κωδ. πρ.
Κεντρική οπή σε λεπίδες/μαχαίρια, Ø 25,4 mm		
Σπείρωμα άξονα μετάδοσης M12		
Λεπίδα χόρτου/μαχαίρι χόρτου	Multi 255-3 (Ø 255, 3 δόντια)	590 88 00-01
	Χορτάρι 255-4 (Ø 255, 4 δόντια)	590 88 00-01
	Multi 300-3 (Ø 300 3 δόντια)	590 88 00-01

Εγκεκριμένα αξεσουάρ	Τύπος αξεσουάρ	Προστατευτικό εξαρτήματος κοπής, κωδ. πρ.
Δοχείο στήριξης	Σταθερό	
Πριονωτή λεπίδα	Scarlet 200-22 (Ø 200, 22 δόντια) (για μόνο)	501 32 04-03
Κεφαλή χορτοκοπτικού	T35, T35x (Ø 2,4 -2,7 mm, μεσινέζα χορτοκοπτικού Whisper twist)	590 88 01-01
	E35B (Ø 2,4 -2,7 mm, μεσινέζα χορ- τοκοπτικού Whisper twist) (για μόνο)	590 88 01-01

Τύπος αξεσουάρ	Κωδικός προϊόντος
Φορέας μπαταρίας	590 11 42-01
Balance XB	597 33 12-01

Δήλωση Συμμόρφωσης

Δήλωση συμμόρφωσης ΕΕ

Εμείς, η **Husqvarna AB**, SE-561 82 Huskvarna, Σουηδία,
τηλ.: +46-36-146500, δηλώνουμε με αποκλειστική μας
ευθύνη ότι το προϊόν:

Περιγραφή	Θαμνοκοπτικό / χορτοκοπτικό με μπαταρία
Μάρκα	Husqvarna
Τύπος / Μοντέλο	535iFR, 535iRXT, 535iRX
Αναγνώριση	Αριθμοί σειράς με ημερομηνία από το 2024 και έπειτα

συμμορφώνεται πλήρως με τις ακόλουθες οδηγίες και
τους κανονισμούς της ΕΕ:

Κανονισμός	Περιγραφή
2006/42/EK	"σχετικά με τα μηχανήματα"
2014/30/EMC	"σχετικά με την ηλεκτρομαγνητική συμβατότητα"
2011/65/EE	"σχετικά με τον περιορισμό των επικίνδυνων ουσιών"
2000/14/EK	"σχετικά με τον θόρυβο σε εξωτερικούς χώρους"
2014/53/EE	"σχετικά με τον Ραδιοεξοπλισμό"

και ότι εφαρμόζονται τα παρακάτω πρότυπα
ή/και τεχνικές προδιαγραφές: EN 62841-1:2015/
A11:2022, IEC 62841-4-4:2020, EN ISO
12100:2010, EN 61000-6-3:2007+A1:2011+AC:2012,
EN 61000-6-1:2007, EN IEC 63000:2018.

*Για προϊόντα εξοπλισμένα με Bluetooth®: ETSI EN 301
489-1 v.1.9.2, ETSI EN 301 489-17 v.3.2.4, ETSI EN
300 328 v.2.2.2

Ο κοινοποιημένος φορέας 0404, SMP Svensk
Maskinprovning AB, Box 4053, SE-904 03, Umeå,
Sweden πραγματοποίησε έλεγχο τύπου ΕΚ, σύμφωνα
με όσα ορίζει η Οδηγία περί Μηχανημάτων (2006/42/EK)
άρθρο 12, σημείο 3 στοιχείο β. Το πιστοποιητικό έχει τον
αριθμό: SEC/19/2533

Η SMP Svensk Maskinprovning AB έχει επίσης
επαληθεύσει τη συμβατότητα με το παράρτημα VI της
οδηγίας 2000/14/EK του Συμβουλίου.

Για πληροφορίες σχετικά με τις εκπομπές θορύβου,
ανατρέξτε στην ενότητα *Τεχνικά στοιχεία στη σελίδα 33*.

Huskvarna, 2024-08-20

Stefan Holmberg, Διευθυντής Έρευνας και Ανάπτυξης,
Διαχείριση τεχνολογίας, Husqvarna AB
Υπεύθυνος για την τεχνική τεκμηρίωση



Σήματα κατατεθέντα

Η λέξη *Bluetooth*® και τα σχετικά λογότυπα είναι σήματα
κατατεθέντα και ανήκουν στην *Bluetooth SIG, inc.*
Οποιαδήποτε χρήση αυτών των σημάτων από την
Husqvarna γίνεται κατόπιν αδείας.

Husqvarna®

www.husqvarna.com

Αρχικές οδηγίες



1144057-71



2024-11-04