

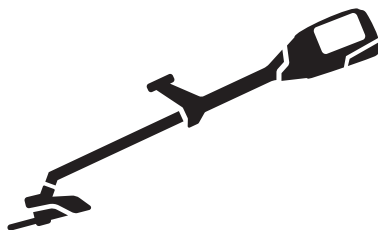

Husqvarna®



520iRX

CS	Návod k použití
HU	Használati utasítás
PL	Instrukcja obsługi
SK	Návod na obsluhu

2-26
27-51
52-77
78-102

Obsah

Úvod.....	2	Údržba.....	20
Bezpečnost.....	4	Odstraňování problémů.....	22
Bezpečnostní pokyny pro montáž.....	12	Přeprava, skladování a likvidace.....	23
Bezpečnostní pokyny pro údržbu.....	12	Technické údaje.....	23
Montáž.....	13	Příslušenství.....	25
Provoz.....	15	Prohlášení o shodě.....	26

Úvod

Popis výrobku

Tento výrobek je akumulátorový vyžínač/křovinořez s elektrickým motorem.

Nepřetržitě pracujeme na tom, abychom zvýšili vaši bezpečnost a efektivitu při používání. Další informace získáte u svého servisního prodejce.

Doporučené použití

Aby bylo možné posekat různé typy porostu, výrobek je možné používat s nožem na trávu nebo strunovou

hlavou. Nepoužívejte výrobek k jiným činnostem, než je vyžínání trávy a travního porostu. K sečení trávy použijte nůž na trávu nebo strunovou hlavu.

Povšimněte si: Použití může být upraveno národními nebo místními předpisy. Dodržujte příslušné předpisy.

Popis výrobku

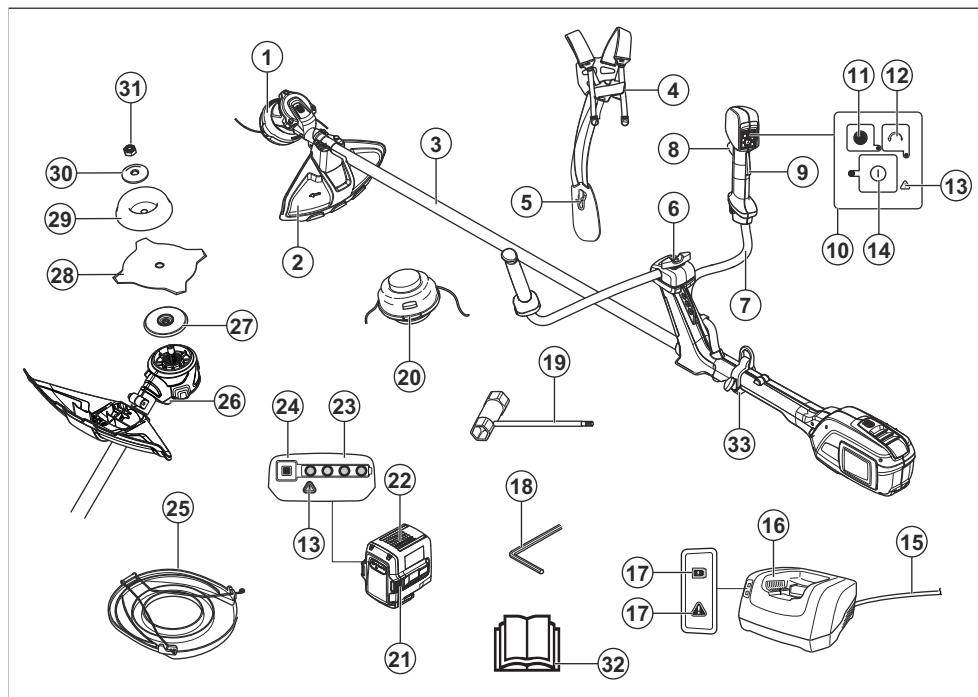

1. Strunová hlava

2. Kryt sekacího nástavce

3. Hřídel
4. Rychlorozpojitelná spona popruhu
5. Nosný popruh, chráníč boku
6. Nastavení řídicích
7. Řídítka
8. Páčka spínače
9. Pojistka páčky spínače
10. Klávesnice
11. Tlačítko SavE (Úspora energie)
12. Tlačítko směru otáčení
13. Varovná kontrolka (chybová kontrolka LED)
14. Vypínač
15. Šňůra
16. Nabíječka baterií
17. Indikátor napájení a varovná kontrolka (chybová kontrolka LED)
18. 4mm imbusový klíč
19. Nástrčný klíč
20. Strunová hlava
21. Tlačítko pro uvolnění baterie
22. Baterie
23. Stav baterie
24. Tlačítko ukazatele stavu baterie
25. Převrácený kryt
26. Otvor pro pojistný čep, 4mm imbusový klíč
27. Hnací kotouč
28. Nůž
29. Opěrná miska
30. Pomocná příruba
31. Pojistná matice
32. Návod k používání
33. Závěsné oko

Symbole na výrobku



VAROVÁNÍ! Tento výrobek může být nebezpečný! Nepozorné nebo nesprávné použití může vést k vážnému zranění uživatele a dalších osob. Je velmi důležité, abyste si prostudovali tento návod k používání a pochopili jeho obsah. Přečtěte si pozorně tento návod k používání a nepoužívejte výrobek, pokud mu zcela nerozumíte.



Vždy používejte schválenou přilbu a ochranu očí.



Maximální otáčky nebo otáčky bez zatížení.



Výrobek odpovídá příslušným směrnícím ES.



Tento výrobek vyhovuje platným předpisům Spojeného království.



Během používání výrobku udržuje minimální vzdálenost 15 m od osob a zvířat.



Používejte schválené ochranné rukavice.



Používejte odolnou obuv s protiskluzovou podrážkou.



Symbole na výrobku nebo jeho obalu označují, že tento výrobek nesmí být likvidován jako domácí odpad. Výrobek musí být odevzdán do příslušného recyklačního zařízení.



Před údržbou odpojte baterii.



Výrobek může způsobit vymrštění předmětů a následné zranění.



Pokud sekací zařízení přijde do kontaktu s předmětem, který nemůže okamžitě přefříznout, hrozí riziko zpětného vrhu nože. Výrobek může amputovat části těla. Během používání výrobku udržujte minimální vzdálenost 15 m od osob a zvířat.



Šipky ukazují omezení pro polohu rukojeti.



Chráněno proti stříkající vodě.



Stejnoseměrný proud.



Štítek s emisemi hluku do okolí podle směrnice a předpisů EU a Spojeného království (také podle legislativy v australském Novém Jižním Walesu). Garantovaná hladina akustického výkonu tohoto výrobku je uvedena v části *Technické údaje na straně 23* a na štítku.

yyyywwxxxx

Typový štítek s výrobním číslem. **yyyy** znamená rok výroby, **ww** znamená týden výroby.



Nabíječku baterií používejte a skladujte pouze ve vnitřních prostorech.



Dvojitá izolace.

Poškození výrobku

Neneseme odpovědnost za poškození výrobku, pokud:

- byl výrobek nesprávně opraven.
- byl výrobek opraven pomocí součástí od jiného výrobce nebo součástí, které nejsou výrobcem schváleny.
- má výrobek příslušenství od jiného výrobce nebo příslušenství, které není výrobcem schváleno.
- výrobek nebyl opraven ve schváleném servisním středisku nebo schváleným odborníkem.

Symbole na baterii nebo na nabíječe baterií

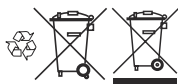

Odevzdejte výrobek ve stanici pro recyklaci elektrických a elektronických zařízení. (Platí pouze pro Evropu)



Transformátor se zabezpečením proti selhání.

Bezpečnost

Definice týkající se bezpečnosti

Varování, upozornění a poznámky slouží jako upozornění na specifické důležité části návodu.



VÝSTRAHA: Používá se v případě nebezpečí úrazu nebo usmrcení obsluhy nebo okolních osob, pokud nejsou dodrženy pokyny uvedené v této příručce.



VAROVÁNÍ: Používá se v případě nebezpečí poškození výrobku, dalších materiálů či škod na majetku v blízkém okolí, pokud nejsou dodrženy pokyny uvedené v této příručce.

Povšimněte si: Používá se k poskytnutí dalších informací, které jsou nezbytné v dané situaci.

Obecné bezpečnostní pokyny pro stroj



VÝSTRAHA: Prostudujte si všechny bezpečnostní pokyny, varování, pokyny, ilustrace a technické údaje dodané s tímto strojem. Při nedodržení některého z pokynů uvedených níže může dojít k úrazu

elektrickým proudem, požáru nebo vážnému poranění.

- **Uschovejte si veškerá upozornění a pokyny pro budoucí potřebu.** Pojem „stroj“ použitý v bezpečnostních pokynech se vztahuje na stroj napájený ze sítě (se síťovým kabelem) nebo napájený baterií (bezdrátový).

Bezpečnost na pracovišti

- **Udržujte pracovní prostor čistý a dobře osvětlený.** Nepořádek nebo neosvětlené oblasti mohou vést k úrazům.
- **Neprovazujte stroje ve výbušném prostředí, například v přítomnosti hořlavých kapalin, plynů nebo prachu.** Stroje vytvářejí jiskry, které mohou zapálit prach nebo výpary.
- **Udržujte děti a ostatní osoby během práce se strojem v dostatečné vzdálenosti.** Při rozptýlení pozornosti můžete ztratit kontrolu nad strojem.

Elektrická bezpečnost

- **Zástrčky stroje musí odpovídat použité elektrické zásuvce. Zástrčku nikdy žádným způsobem neupravujte. U uzemněných strojů nepoužívejte žádné adaptéry.** Původní zástrčky a odpovídající zásuvky snižují nebezpečí úrazu elektrickým proudem.

- **Zabraňte tělesnému kontaktu s uzemněnými povrchy, např. trubkami, radiátory, sporáky a chladničkami.** Pokud je lidské tělo uzemněno, hrozí větší nebezpečí úrazu elektrickým proudem.
- **Stroj nevystavujte dešti ani vlhku.** Voda uvnitř stroje zvyšuje riziko úrazu elektrickým proudem.
- **Nezacházejte hrubě s napájecím kabelem. Stroj nikdy nenoste za kabel. Za kabel netahejte a stroj neodpojujte od sítě taháním za kabel. Nevystavujte napájecí kabel působení tepla, oleje, nepoškozďte ho ostrými hranami nebo pohyblivými částmi.** Poškozený nebo ohnutý kabel zvyšuje nebezpečí úrazu elektrickým proudem.
- **Při používání stroje venku použijte prodlužovací kabel určený pro venkovní použití.** Použití kabelu určeného pro venkovní použití snižuje nebezpečí úrazu elektrickým proudem.
- **Pokud je nezbytné pracovat se strojem ve vlhkém prostředí, použijte zdroj s proudovým chráničem.** Použití proudového chrániče snižuje nebezpečí úrazu elektrickým proudem.

Osobní bezpečnost

- **Při práci se strojem dávejte pozor, sledujte, co děláte, a používejte zdravý rozum. Stroj nepoužívejte, pokud jste unavení nebo jste pod vlivem drog, alkoholu či léků.** Chvilka nepozornosti při práci se strojem může vést k vážným poraněním.
- **Používejte osobní ochranné pomůcky. Vždy používejte ochranu zraku.** Ochranné prostředky, jako jsou respirátor, protiskluzové bezpečnostní boty, ochranná helma nebo ochrana sluchu, použité správným způsobem snižují nebezpečí úrazu.
- **Zabraňte náhodnému spuštění. Před připojením k elektrickému napájení nebo vložením baterií, zvednutím nebo nošením nástroje se přesvědčte, že je vypínač ve vypnuté poloze.** Přenašení stroje s prstem na spínači nebo připojování stroje se zapnutým spínačem ke zdroji napětí zvyšuje riziko nehody.
- **Před zapnutím stroje odstraňte jakékoliv seřizovací nebo dotahovací klíče.** Klíč ponechaný na rotující části stroje může způsobit úraz.
- **Nenatahujte se příliš daleko. Neustále pevně stůjte a držte rovnováhu.** Budete tak mít lepší kontrolu nad strojem v neočekávaných situacích.
- **Noste vhodný oděv. Nenoste volné oblečení ani šperky. Udržujte vlasy a oděv mimo dosah pohyblivých částí.** Pohyblivé části mohou zachytit volný oděv, šperky nebo dlouhé vlasy.
- **Pokud jsou zařízení přizpůsobena pro připojení odsavačů a lapačů prachu, musí být připojena a správně použita.** Použitím lapačů prachu snižujete rizika spojená s výskytem prachu.
- **Nedovoďte, aby rutina nabytá častým používáním nástrojů způsobila, že začnete být neopatrní a budete ignorovat bezpečnostní zásady při zacházení s nástrojem.** Neopatrný úkon může způsobit vážné zranění ve zlomku sekundy.

Používání stroje a péče o něj

- **Stroj nepřetěžujte. Pro danou práci používejte jen k tomu určený stroj.** Vhodný stroj bude dělat práci lépe a bezpečněji při rychlosti, pro kterou byl navržen.
- **Nepoužívejte stroj, pokud nefunguje vypínač.** Stroj, který nelze ovládat vypínačem, je nebezpečný a musí být opraven.
- **Před jakýmkoli nastavováním, výměnou příslušenství nebo ulovením stroje odpojte zástrčku od napájení nebo vytáhněte z nástroje baterie, pokud je to možné.** Toto opatření zabraňuje náhodnému spuštění stroje.
- **Nepoužívaný stroj ukládejte mimo dosah dětí a nedovoďte, aby s ním pracovaly osoby, které ho dobře neznají nebo si nepřečetly tento návod k používání.** Stroje jsou v rukou neproškolených uživatelů nebezpečné.
- **Provádějte údržbu stroje a příslušenství. Kontrolujte chybné zarovnání nebo spojení pohyblivých částí, poškození jakýchkoliv částí nebo jiné stavy, které mohou ovlivnit provoz stroje. Pokud je stroj poškozen, nechte ho před použitím opravit.** Mnohé nehody jsou způsobeny špatnou údržbou stroje.
- **Udržujte řezací nástroje ostré a čisté.** Správně udržované řezací nástroje s ostrým ostřím jsou méně náchylné k „zakousnutí“ a snadněji se ovládají.
- **Používejte stroj, příslušenství a další části podle těchto pokynů. V úvahu je třeba brát pracovní podmínky a prováděnou práci.** Použití stroje k jinému účelu, než pro který je určen, může mít za následek vznik nebezpečné situace.
- **Rukojeti a uchopovací plochy udržujte suché, čisté a bez zbytků oleje a maziva.** Kluzké rukojeti a uchopovací plochy neumožňují bezpečné ovládání a v neočekávaných situacích může dojít ke ztrátě kontroly.

Použití nástrojů napájených z baterie a péče o ně

- **Baterii dobíjete pouze nabíječkou specifikovanou výrobcem.** Použití nabíječky vhodné pro jeden typ baterie může pro jiný typ baterie představovat nebezpečí vzniku požáru.
- **Elektrické nástroje používejte pouze s příslušnými speciálními bateriovými moduly.** Při použití jakékoli jiné baterie hrozí riziko úrazu a požáru.
- **Když baterii nepoužíváte, udržujte ji stranou od kovových předmětů, např. kancelářských sponek, mincí, klíčů, hřebíků, šroubů nebo jiných malých kovových předmětů, které by mohly spojit kontakty baterie.** Při zkratování kontaktů baterie může dojít k popáleninám nebo k požáru.
- **V nevhodných podmínkách může dojít k vytečení kapaliny z baterie. Vyvarujte se kontaktu s kapalinou. Pokud dojde k náhodnému kontaktu, opláchněte postížená místa vodou. Při zasažení očí kapalinou vyhledejte lékařskou pomoc.** Kapalina

vyteká z baterie může způsobit podráždění nebo popáleniny.

- **Nepoužívejte poškozenou nebo upravenou baterii nebo výrobek.** Poškozené nebo upravené baterie mohou vykazovat neočekávané chování vedoucí k požáru, výbuchu nebo nebezpečí poranění.
- **Nevystavujte baterii ani nástroj ohni a nadměrným teplotám.** Oheň nebo teploty nad 130 °C mohou vyvolat explozi.
- **Dodržujte veškeré pokyny k nabíjení a nenabíjejte baterii ani nástroj mimo rozsah teplot uvedený v pokynech.** Nesprávné nabíjení nebo nabíjení při teplotách mimo uvedený rozsah může mít za následek poškození baterie a zvýšené nebezpečí požáru.

Servis

- **Servis stroje smí provádět pouze kvalifikovaná osoba za použití identických náhradních dílů.** To zajistí zachování bezpečnosti stroje.
- **Nikdy neprovádějte servis poškozených baterií.** Servis baterií smí provádět pouze výrobce nebo autorizovaný servis.

Bezpečnostní upozornění pro vyžinač a křovinořez

- **Stroj nepoužívejte za špatného počasí, zejména pokud hrozí riziko blesku.** Snížíte tak riziko zasažení bleskem.
- **Důkladně zkontrolujte, zda se v prostoru, kde chcete stroj používat, nenachází žádná zvířata.** Během provozu může dojít ke zranění divoké zvěře.
- **Důkladně zkontrolujte prostor, kde chcete stroj používat, a odstraňte kameny, klacky, dráty, kosti a další předměty.** Odmrštěné předměty mohou způsobit zranění.
- **Před použitím stroj vždy pečlivě prohlédněte a zkontrolujte, zda není poškozen sekací nástroj nebo kotouč nebo jejich sestavy.** Poškozené součásti zvyšují riziko poranění.
- **Dodržujte pokyny pro výměnu příslušenství.** Nesprávně utažené matice nebo šrouby, které zajišťují kotouč, mohou poškodit kotouč nebo vést k jeho odpojení.
- **Jmenovité otáčky sekacího nástroje musí být alespoň rovny maximálním otáčkám vyznačeným na stroji.** Sekací nástroje, které se pohybují rychleji, než jsou jejich jmenovité otáčky, mohou prasknout a vylétnout z výrobku.
- **Používejte ochranu očí, uší, hlavy a rukou.** Vhodné ochranné prostředky snižují nebezpečí úrazu odlétávajícími úlomky nebo náhodným kontaktem s vyžinačcí strunou nebo kotoučem.
- **Při práci se strojem vždy používejte bezpečnostní obuv. Stroj neprovazujte naboso nebo v otevřených sandálech.** Tím snížíte riziko poranění nohou při kontaktu s pohyblivým sekačím zařízením, strunou nebo nožem.
- **Při provozu stroje vždy noste dlouhé kalhoty.** Odhalená pokožka zvyšuje riziko zranění odletujícími předměty.
- **Během provozu zajistěte bezpečnou vzdálenost dalších osob od stroje.** Odmrštěné úlomky mohou způsobit vážné zranění.
- **Při provozu stroje vždy používejte obě ruce.** Držení stroje oběma rukama zabrání ztrátě kontroly.
- **Držte stroj pouze za izolované úchopy, protože vyžinačcí struna nebo kotouč by se mohly dostat do kontaktu se skrytou kabeláží.** Pokud se vyžinačcí struna nebo kotouč dostane do styku s kabelem, který je pod proudem, může dojít k probíjení odkrytých kovových částí stroje a obsluha může utrpět úraz elektrickým proudem.
- **Vždy udržujte správný postoj a pracujte se strojem pouze tehdy, když stojíte na zemi.** Na kluzkém nebo nestabilním povrchu může dojít ke ztrátě rovnováhy nebo kontroly nad strojem.
- **Nepracujte se strojem na příliš strmých svazích.** Snížíte tak riziko ztráty kontroly, uklouznutí, pádu a možného úrazu.
- **Při práci na svazích dbejte na to, abyste stáli pevně, pohybovali se napříč svahem a nikdy ne do kopce nebo z kopce.** Dbejte zvýšené opatrnosti při změně směru. Snížíte tak riziko ztráty kontroly, uklouznutí, pádu a možného úrazu.
- **Při provozu stroje udržujte všechny části těla v bezpečné vzdálenosti od sekacího nástroje, struny nebo kotouče. Před spuštěním stroje se ujistěte, že se sekací zařízení, struna nebo kotouč ničeho nedotýkají.** Při práci se strojem stačí okamžik nepozornosti a následkem může být zranění vás nebo dalších osob.
- **Při práci držte stroj pod úrovní pasu.** Tím zabráníte nechtěnému kontaktu se sekacím nástrojem nebo kotoučem a budete mít lepší kontrolu nad strojem v neočekávaných situacích.
- **Při řezání napruženého keře nebo mladého stromku dávejte pozor, aby se neodpružily zpět.** Když povolí napětí dřevních vláken, keř nebo mladý stromek může udeřit obsluhu nebo odmrstit stroj tak, že nad ní obsluha ztratí kontrolu.
- **Dávejte mimořádný pozor při řezání keřů a mladých stromků.** Tenký materiál může zachytit kotouč a může být vržen směrem k vám nebo vás vychýlit z rovnováhy.
- **Udržujte kontrolu nad strojem a nedotýkejte se sekacích nástrojů, strun nebo kotoučů a jiných nebezpečných pohyblivých součástí, pokud jsou stále v pohybu.** Tím snížíte riziko poranění pohyblivými součástmi.
- **Před odstraněním uvízlého materiálu nebo servisem stroje se ujistěte, že je vypnutý vypínač a baterie je vyjmuta.** Neočekávané spuštění stroje při odstraňování uvízlého materiálu nebo servisu může vést k vážnému zranění osob.
- **Stroj přenášejte, pouze pokud je vypnutý a daleko od vašeho těla.** Správnou manipulaci se strojem

snížíte pravděpodobnost nechtěného kontaktu se sekacím nástrojem, strunou nebo kotoučem.

- **Při přepravě nebo skladování stroje vždy nasadte kryt na kovové kotouče.** Správnou manipulací se strojem snížíte pravděpodobnost nechtěného kontaktu s kotoučem.
- **Používejte pouze náhradní sekací nástroje, struny, řezací hlavy a kotouče specifikované výrobcem.** Nesprávné náhradní díly zvýší riziko rozbití stroje a zranění.
- **Před odstraněním uvízlého materiálu nebo servisem stroje se ujistěte, že je vypnutý vypínač a baterie je vyjmuta.** Neočekávané spuštění stroje při odstraňování uvízlého materiálu nebo servisu může vést k vážnému zranění osob.

Příčiny zpětného (bočního) vrhu a související varování

- **Zpětný vrh je náhlý pohyb stroje do strany, dopředu nebo dozadu, ke kterému může dojít, když se sekací zařízení zasekne nebo zachytí za předmět, jako je malý stromek nebo pařez. Může být natolik silný, že může odhodit stroj nebo obsluhu jakýmkoli směrem a případně způsobit ztrátu kontroly nad strojem.** Zpětnému vrhu a souvisejícím rizikům lze zabránit provedením příslušných opatření uvedených níže.
- **Držte pevně obě ruce na stroji a umístěte paže tak, aby odolaly zpětnému vrhu. Umístěte své tělo na levou stranu stroje.** Zpětný vrh kotouče může zvýšit riziko zranění v důsledku neočekávaného pohybu stroje. Při správných opatřeních může obsluha silly zpětného vrhu zvládnout.
- **Pokud kotouč uvízne nebo pokud z jakéhokoli důvodu přerušíte řez, vypněte stroj a držte stroj v materiálu bez pohybu, dokud se kotouč zcela nezastaví. Pokud kotouč v řezu vázne, nikdy se nepokoušejte vyjmout stroj z materiálu nebo vytáhnout stroj dozadu, když je kotouč v pohybu, jinak by mohlo dojít k zpětnému vrhu.** Proveďte šetření a přijměte nápravná opatření pro eliminaci příčin uvíznutí kotouče.
- **Nepoužívejte tupé nebo poškozené kotouče.** Tupé nebo poškozené kotouče zvyšují riziko uvíznutí nebo zachycení předmětu, což vede k zpětnému vrhu.
- **Vždy udržujte dobrý výhled na řezaný materiál.** Pravděpodobnější výskyt bočního rázu je v oblastech, kde je řezaný nebo sekaný materiál těžko viditelný.
- **Pokud se k vám během provozu stroje přiblíží jiná osoba, vypněte stroj.** V případě zpětného (bočního) vrhu hrozí zvýšené riziko zranění jiných osob pohybujícím se kotoučem.

Další obecné bezpečnostní informace

- Před přemístěním do jiné oblasti vypněte výrobek. Před předáním výrobku jiné osobě vždy vyjměte baterii.

- Nikdy neodkládejte výrobek, dokud jej nedeaktivujete a nevyjmete baterii. Nenechávejte výrobek bez dozoru, když je spuštěný.
- Žací nástroj se po vypnutí výrobku nezastaví okamžitě.
- Po návratu spínače spouště do původní polohy musí být kotouč zcela zastavený.
- Před použitím výrobku a po každém nárazu zkontrolujte, zda nevykazuje známky opotřebení a v případě potřeby proveďte nutné opravy.
- Pokud nějaký předmět uvízne v sekacím nástavci při použití výrobku, vypněte jej a deaktivujte. Zkontrolujte, zda se sekací nástavec zcela zastavil. Před kontrolou, čištěním nebo opravou výrobku nebo sekacího nástavce vyjměte baterii.
- Před použitím výrobek zkontrolujte. Viz část *Bezpečnostní zařízení na produktu na strani 9* a *Kontrola výrobku před provozem na strani 15*. Nepoužívejte vadný výrobek. Dodržujte pokyny pro kontrolu, údržbu a servis popsané v této příručce.
- Nesprávný sekací nástavec zvyšuje nebezpečí úrazu.
- Zkontrolujte, zda není znečištěná převodovka nebo zda na ní nejsou nějaké praskliny. Pomocí kartáče z převodovky očistěte trávu a listí. V případě potřeby použijte rukavice.
- Větrací otvory musí být za všech okolností průchozí a bez nečistot.
- Zkontrolujte, zda je žací hlavice zcela připojena k vyžinači.
- Před zahájením práce musí být upevněny všechny ochranné kryty a rukojeti.
- Zkontrolujte, zda je výrobek v perfektním provozním stavu. Zkontrolujte, zda jsou všechny matice a šrouby dotažené.
- Zkontrolujte strunovou hlavu a kryt vyžinače, zda nejsou poškozeny nebo nemají trhlinky. Vyměňte strunovou hlavu nebo ochranný kryt vyžinače, pokud byly vystaveny úderu nebo pokud jsou na nich praskliny. Vždy používejte doporučený kryt pro řezací nástavec, který používáte. Viz kapitolu Technické údaje.
- Při neopatrném nebo nesprávném použití se stává tento výrobek velmi nebezpečným nástrojem. Tento výrobek může způsobit obsluze a dalším osobám vážné zranění.
- Toto zařízení není určeno k použití osobami (včetně dětí) s omezenými fyzickými, smyslovými nebo duševními schopnostmi nebo s nedostatečnými zkušenostmi či znalostmi, pokud nejsou pod dozorem nebo pokud jim osobou zodpovídající za jejich bezpečnost nebyly sděleny pokyny k používání zařízení. Děti musí být pod dozorem, který zajistí, aby si se zařízením nehrály.
- Nenechte nikdy děti používat stroj nebo se zdržovat v jeho blízkosti. Jelikož lze zařízení snadno spustit, mohou jej spustit i děti, pokud nejsou celou dobu pod dozorem. Tim může dojít k nebezpečí vážného

úrazu. Proto ze zařízení v době, kdy není plně pod dozorem, vždy vyjímejte baterii.

- Výrobek ani baterii nikdy nedovolte používat dětem nebo osobám, které nejsou k jejich používání vyškoleny.
- Použití může být upraveno národními nebo místními předpisy. Dodržujte příslušné předpisy.
- Skladujte zařízení v uzamykatelném prostoru mimo dosah dětí a nepovolovaných osob.
- Při uskladnění a přepravě musí být vždy použit přepravní kryt.
- Po celou dobu práce se strojem a obzvláště ve chvíli zapínání motoru držte ruce a nohy v bezpečné vzdálenosti od oblasti sečení.
- Při vypnutí výrobku se rukama ani nohama nepřibližujte k sekacímu nástavci, dokud se zcela nezastaví.
- Neodstraňujte posečený nebo pořezaný materiál ani jej nedovolte odstraňovat jiným osobám, pokud je výrobek aktivován nebo se sekací zařízení otáčí; může dojít k vážnému zranění.
- Odpovědností obsluhy je, aby lidé nebo jejich majetek byli chráněni před nehodami a dalšími riziky.
- Konstrukce produktu nesmí být za žádných okolností upravována bez svolení výrobce. Vždy používejte originální příslušenství. Nepovolené úpravy a/nebo příslušenství může vést k vážnému nebo smrtelnému zranění obsluhy nebo jiných osob. Vaše záruka se nemusí vztahovat na poškození krytu nebo odpovědnost za škody, pokud jsou způsobeny použitím neoprávněného příslušenství nebo náhradních dílů.
- Jediným příslušenstvím, které se smí používat spolu s tímto výrobkem, jsou sekací nástavce doporučené v kapitole Technické údaje.
- Nikdy nepoužívejte výrobek, jehož konstrukce byla jakkoli pozměněna oproti jeho původním specifikacím.
- Nikdy nepoužívejte produkt, který není zcela v pořádku. Dodržujte pokyny pro kontroly, údržbu a servis popsané v této příručce. Některé úkony údržby a opravy mohou provádět pouze vyškolení a kvalifikovaní odborníci. Viz pokyny v části Údržba.
- Práce za nepříznivého počasí je únavná a často může zahrnovat další nebezpečí. Kvůli dalším možným nebezpečím nedoporučujeme používat stroj za špatného počasí, například v husté mlze, prudkém dešti, silném mrazu, při riziku výskytu blesků atd.
- Nikdy nepracujte ze žebříku, stoličky nebo v jiné zvýšené poloze, která není dokonale zajištěna.
- Skladujte zařízení ve vnitřních prostorech – zařízení je třeba uložit do vnitřního prostoru, pokud se nepoužívá.
- Není možné zmínit všechny představitelné situace, se kterými se můžete setkat. Buďte stále opatrní a používejte zdravý rozum. Vyhněte se všem situacím, o kterých se domníváte, že jsou nad vaše možnosti. Pokud si ani po přečtení tohoto návodu

nebudete jisti, jak stroj správně používat, než budete pokračovat v práci, obraťte se na odborníka.

- Zajistěte, aby se během práce nevyskytovaly v okruhu 15 metrů žádné osoby nebo zvířata. Pokud na stejném pracovišti pracuje více uživatelů, musí být udržována bezpečnostní vzdálenost nejméně 15 m. Jinak hrozí nebezpečí vážného zranění osob. Jestliže se někdo přiblíží, okamžitě vypněte výrobek. Nikdy neotáčejte výrobek, aniž byste se nejprve podívali za sebe a zkontrolovali, zda se někdo nenachází v bezpečnostní zóně.
- Pokud nějaký předmět uvízne v sekacím nástavci při použití výrobku, vypněte jej a deaktivujte. Zkontrolujte, zda se sekací nástavec zcela zastavil. Před kontrolou, čištěním nebo opravou výrobku nebo sekacího nástavce vyjměte baterii.
- Zajistěte, aby další osoby, zvířata nebo jiné věci nemohly ovlivnit vaši kontrolu nad výrobkem a aby nemohly přijít do kontaktu se sekacím nástavcem nebo volnými předměty, které odmrští sekací nástavec. Nepracujte ale s výrobkem, nemáte-li možnost přivolat pomoc v případě nehody.
- Ujistěte se, že se můžete volně pohybovat a bezpečně stát. Zkontrolujte, zda ve vašem bezprostředním okolí nejsou nějaké překážky (kořeny, kameny, větve, jámy, příkopy apod.), pro případ, že by bylo nutné se rychle přesunout. Zvláštní pozornost věnujte práci ve svažitém terénu.
- Stroj používejte za chůze, nikdy za běhu.
- Zkontrolujte pracovní prostor. Odstraňte veškeré volné předměty, jako jsou kameny, střepy, hřebíky, ocelové dráty, šňůry apod., které by mohly být odmrštěny nebo zachyceny sekacím zařízením nebo krytem sekacího zařízení.
- Dávejte pozor na větve nebo pahýly, které mohou během řezání odlétávat. Nesekejte příliš blízko u země, odkud by mohly odlétávat kameny nebo jiné předměty.
- Dbejte na to, aby se žádné části oděvu nebo těla nedostaly do kontaktu se sekacím nástavcem aktivovaného výrobku. Udržujte výrobek pod úrovní pasu.
- Dejte pozor na odmrštěné předměty. Použijte vždy schválenou ochranu očí. Nikdy se nenahýbejte nad kryt sekacího nástavce. Odlétávající kamení nebo jiný materiál může zasáhnout oči a způsobit oslepnutí nebo jiná vážná zranění.
- Používáte-li ochranu sluchu, vždy je nutné dávat pozor na výstražné signály nebo volání. Sejměte vždy ochranu sluchu ihned po zastavení výrobku.
- Pokud dojde k nežádoucím vibracím, poklepem vysuňte žací strunu na správnou délku a vibrace by měly přestat.
- Pokud výrobek začne nezvykle vibrovat, zastavte jej a vyjměte baterii.
- Nadměrné vystavení vibracím může u osob se zhoršenou funkcí krevního oběhu vést k poruchám oběhového nebo nervového systému. V případě, že byste pocítili příznaky obtíží způsobených nadměrným vystavením vibracím, obraťte se na

svého lékaře. Mezi tyto příznaky patří strnulost končetin, ztráta citu, mravenčení, píchání, bolest, zeslábnutí, změna barvy nebo vzhledu pokožky. Tyto příznaky se obvykle objevují v prstech, na rukou nebo v zápěstí.

- Vždy držte výrobek oběma rukama. Výrobek držte po své pravé straně.

Osobní ochranné prostředky



VÝSTRAHA: Před použitím výrobku si přečtěte následující varování.

- Při použití výrobku je nutné vždy používat schválené osobní ochranné prostředky. Osobní ochranné prostředky nemohou zcela eliminovat nebezpečí úrazu, ale v případě nehody pomáhají snížit míru poranění. Požádejte prodejce, aby vám pomohl vybrat správné vybavení.
- Pokud jsou stromy v pracovní oblasti vyšší než 2 m (6,5 stopy), používejte příluhu.
- Vždy používejte schválenou ochranu sluchu.
- Vždy používejte schválené ochranné brýle, které vyhovují normě ANSI Z87.1 v USA nebo EN 166 v zemích EU. Pro ochranu obličeje používejte ochranný štít. Ochranný štít není dostatečná ochrana očí.



- Při určitých činnostech používejte rukavice, například při nasazování, prohlídce nebo čištění stříhacího zařízení.
- Používejte ochrannou obuv s ocelovou špičkou a protiskluzovou podrážkou.
- Noste oblečení vyrobené z pevné tkaniny. Vždy používejte silné, dlouhé kalhoty a dlouhé rukávy. Nepoužívejte volné oblečení, které se může zachytit o keře nebo větve. Nenoste šperky, krátké kalhoty nebo sandály. Nepracujte naboso. Stáhněte si slasy bezpečně nahoru nad úroveň ramen.



- Mějte při ruce lékárníčku.

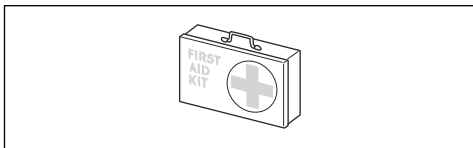

Bezpečnostní zařízení na produktu



VÝSTRAHA: Před použitím výrobku si přečtěte následující varování.

V této části je popsáno bezpečnostní vybavení výrobku, jeho účel a způsob provádění kontroly a údržby k zajištění správného provozu. Viz pokyny v části *Popis výrobku na strani 2* pro informace o umístění těchto dílů na výrobku.

Životnost výrobku se může zkracovat a riziko úrazů zvyšovat, jestliže se údržba neprovádí správně anebo se opravy neprovádějí odborně. Pokud potřebujete další informace, obraťte se na nejbližší servisního prodejce.



VÝSTRAHA: Nikdy výrobek nepoužívejte s poškozenými bezpečnostními součástmi. Kontrolu a údržbu bezpečnostního vybavení výrobku je nutno provádět podle postupů uvedených v této části. V případě, že by výrobek nevyhověl při jakékoli z těchto kontrol, je nutno vyhledat autorizované servisní středisko a nechat závadu odstranit.



VAROVÁNÍ: Servis a opravy stroje vyžadují speciální odborné školení. To se zvláště týká servisu a oprav bezpečnostního zařízení stroje. V případě, že by stroj nevyhověl při některé z níže uvedených kontrol, je nutno vyhledat servisní opravnu. Každému zákazníkovi, který zakoupí kterýkoli z našich výrobků, zaručujeme dostupnost profesionálních oprav a servisních prací. Pokud prodejce, který vám stroj prodal, neposkytuje servisní práce, požádejte jej o adresu naší nejbližší servisní opravy.

Kontrola klávesnice

1. Stiskněte a podržte tlačítko pro spouštění/zastavení (A).

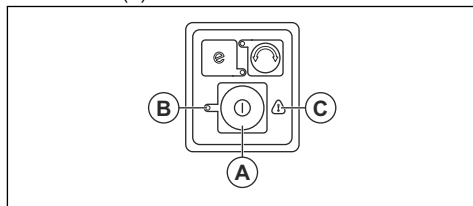

- a) Výrobek je zapnutý, když svítí kontrolka LED (B).
- b) Výrobek je vypnutý, když nesvítí kontrolka LED (B).

2. Pokud svítí nebo bliká varovná kontrolka (C), řiďte se pokyny v části *Odstraňování problémů na strani 22*.

Kontrola pojistky páčky spínače

Pojistka páčky spínače slouží k zamezení nechtěnému spuštění výrobku. Při uvolnění rukojeti se spouštěč a pojistka spouštěče vrátí zpět do svých původních poloh.

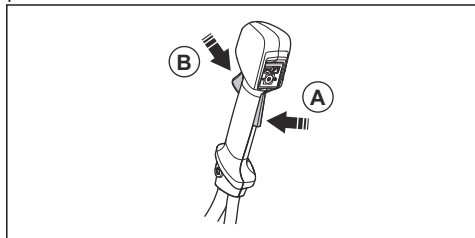

1. Je-li pojistka ve své původní poloze, ujistěte se, zda je zajištěna páčka spínače.

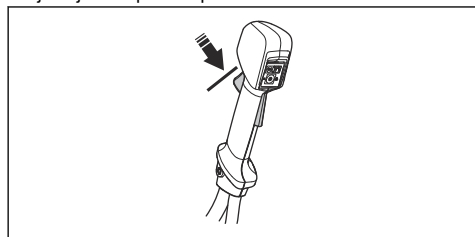

2. Stiskněte spouštěč a zkontrolujte, zda se po uvolnění vrátí do své původní polohy.

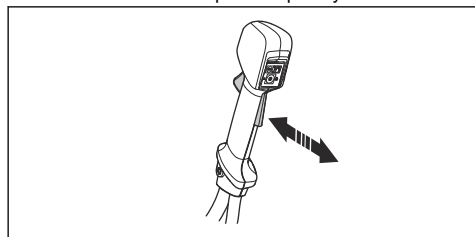

3. Zkontrolujte, zda se páčka spínače a pojistka volně pohybují a zda vratná pružina funguje správně.

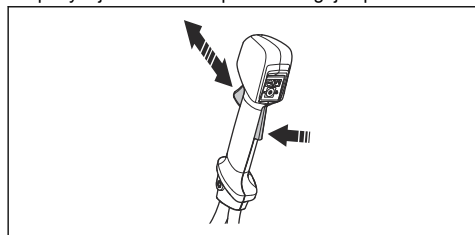

4. Spust'te výrobek, viz část *Spuštění výrobku na strani 17*.

5. Přidejte plný plyn.
6. Uvolněte páčku spínače a zkontrolujte, zda se sekací nástavec zastavil a zůstává v klidu.

Kontrola krytu řezacího nástavce



VÝSTRAHA: Nepoužívejte řezací nástavec bez schváleného a správně upevněného krytu řezacího nástavce. Vždy používejte kryt řezacího nástavce doporučený pro instalovaný řezací nástavec, viz *Schválené příslušenství na strani 25*. Používání nesprávného nebo vadného krytu řezacího nástavce může vést k zranění osob.

Kryt řezacího nástavce brání vymrštění předmětů směrem k obsluze. To také brání zranění, ke kterým může dojít, pokud přijedete do kontaktu s řezacím nástavcem.

1. Vypněte výrobek a vyjměte baterii.
2. Proveďte vizuální kontrolu ohledně poškození, například prasklin.

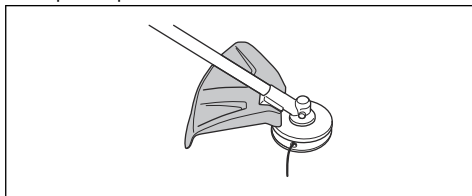

3. Poškozený kryt řezacího nástavce je nutné vyměnit.

Montáž a demontáž pojistné matice



VÝSTRAHA: Vypněte výrobek a vyjměte baterii, použijte ochranné rukavice a při práci v blízkosti ostrých hran sekacího nástavce dávejte pozor.

Pojistná matice umožňuje upevnění některých typů sekacích nástavců. Pojistná matice má levotočivý závit.

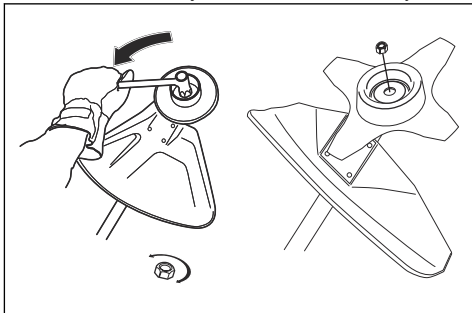

- Při montáži utáhněte pojistnou matici proti směru otáčení sekacího nástavce.

- Při demontáži povolte pojistnou matici ve směru otáčení sekacího nástavce.
- K povolení nebo utažení pojistné matice použijte nástrčkový klíč s dlouhým hřídelem. Šipka na obrázku ukazuje oblast, kde byste měli používat nástrčkový klíč.

Povšimněte si: Zkontrolujte, zda není možné otočit pojistnou maticí rukou. Vyměňte matici, pokud nemá nylonový uzávěr odpor minimálně 1,5 Nm. Matici je nutno vyměnit po přibližně 10 šroubováních.

Kontrola funkce rychlého rozpojení



VÝSTRAHA: Nepoužívejte popruh s rozbitou funkcí rychlého rozpojení.

1. Zastavte motor.
2. Proveďte vizuální kontrolu ohledně poškození, například prasklin.
3. Rozepněte a zapněte rychlorozepínací mechanismus, aby bylo zajištěno, že funguje správně.

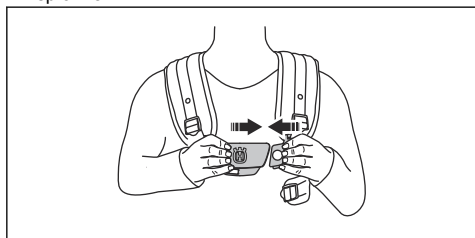

4. Pokud je nosný popruh vybaven bočním popruhem a chráničem, zkontrolujte zda správně funguje funkce rychlého uvolnění.

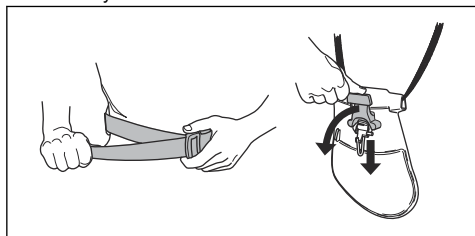

Sekací nástavec



VÝSTRAHA: Před prováděním práce na jakékoli části sekacího nástavce vyjměte baterii a zkontrolujte, zda se sekací nástavec zcela zastavil.



VÝSTRAHA: Používejte určený sekací nástavec. Sekací nástavec používejte výhradně spolu s námi doporučenými

krity, viz *Schválené příslušenství na strani 25*. Zkontrolujte, zda je sekací nástavec správně naostřený. Sekací nástavec, který není správně naostřený, zvyšuje nebezpečí zpětného vrhu.



VÝSTRAHA: Použití nesprávně nabroušeného nebo vadného nože zvyšuje nebezpečí úrazu. Udržujte zuby nože dobře a správně nabroušené. Postupujte podle pokynů a používejte doporučenou brusnou šablonu.



VÝSTRAHA: Setrvačností se otáčející kotouč může po uvolnění spínače způsobit zranění. Je třeba udržovat řádnou kontrolu nad výrobkem, dokud se kotouč zcela nezastaví.

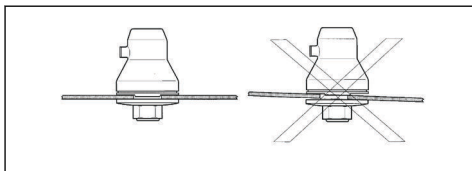

Při manipulaci se sekacím nástavcem používejte ochranné rukavice.

- K vyžínání hrubších travin používejte nůž na trávu.
- K vyžínání trávy používejte strunovou hlavu.
- Zkontrolujte sekací nástavec co do poškození a vzniku trhlinek. Poškozený sekací nástavec vyměňte.

Strunová hlava

- Vždy používejte správnou strunovou hlavu, sekací nástavce a vždy používejte doporučenou vyžínací strunu. Viz část *Schválené příslušenství na strani 25* a informace o montáži na konci návodu.
- Dbejte na to, aby nůž na krytu vyžínáče nebyl poškozen.
- Vždy se ujistěte, že je vyžínací struna navinuta na cívce pevně a stejnoměrně, abyste zamezili neobvyklým vibracím výrobku. Různé délky struny mohou způsobit vibrace, které nejsou nutné. Pro nastavení správné délky struny klepněte strunovou hlavou o zem.

Abyste dosáhli delší životnosti struny, lze ji před montáží na 2 dny namočit do vody. To zajistí větší odolnost struny.

Nůž na trávu

- Používejte řádně naostřené kotouče. Použití nesprávně nabroušeného nebo vadného kotouče zvyšuje nebezpečí poranění.

- Používejte řádně nastavené kotouče. Správné nastavení kotouče je 1 mm. Nesprávně nastavený kotouč zvyšuje nebezpečí poranění a poškození.
- Správný postup naostření a nastavení kotouče je uveden v návodu dodaném s kotoučem.

Bezpečnostní pokyny pro montáž



VÝSTRAHA: Před použitím výrobku si pozorně přečtěte, pochopte a dodržujte tyto pokyny.

- Před montáží výrobku z něj vyjměte baterii.
- Používejte schválené ochranné rukavice.
- Vadný nebo nesprávný kryt může způsobit zranění. Nepoužívejte řezací nástavec bez připevněného schváleného krytu.
- Před spuštěním výrobku zkontrolujte, zda je sestava krytu a hřídele správně namontována.
- Hnací kotouč a pomocná příruba musí být řádně instalovány ve středovém otvoru řezacího nástavce. Nesprávně připevněný řezací nástavec může způsobit zranění nebo usmrcení osob.
- Aby bylo možné používat výrobek bezpečně a zabránit zranění obsluhy nebo dalších osob, musí být výrobek vždy správně připevněn k nosnému popruhu.

Montáž nožů a strunových hlav



VÝSTRAHA: Při montáži sekacího nástavce je krajně důležité, aby se

Bezpečnostní pokyny pro údržbu



VÝSTRAHA: Před prováděním údržby výrobku si přečtěte následující varování.

- Před prováděním údržby, kontroly nebo montáže výrobku vyjměte baterii.
- Obsluha smí provádět pouze takové údržbářské a servisní úkony, které jsou popsány v tomto návodu k používání. Před provedením údržby a servisu většího rozsahu se obraťte na servisního prodejce.
- Baterii ani nabíječku baterií nečistěte vodou. Silné čisticí prostředky mohou způsobit poškození plastových dílů.
- Pokud byste neprováděli údržbu, podstatně by se zkrátil životní cyklus výrobku a zvýšilo se nebezpečí nehod.

řízení hnacího kotouče/pomocné příruby dostalo správně do středového otvoru v sekacím nástavci. Nesprávná montáž sekacího nástavce může způsobit vážné nebo smrtelné zranění osob.

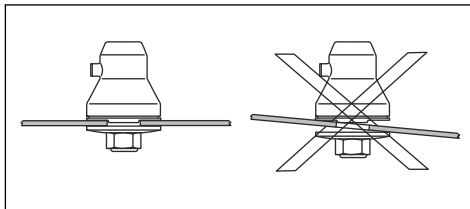

VÝSTRAHA: Za žádných podmínek nepracujte se strojem, pokud není řezací nástavec opatřen schváleným bezpečnostním krytem. Další informace naleznete v kapitole Technické údaje. Používání nesprávného nebo vadného krytu může způsobit vážné zranění.

Montáž

Úvod



VÝSTRAHA: Než začnete montovat výrobek, přečtěte si pozorně kapitolu o bezpečnosti.

Montáž řídicí rukojeti

1. Odšroubujte knoflík a připevněte řídicí rukojeť, jak je znázorněno na obrázku.

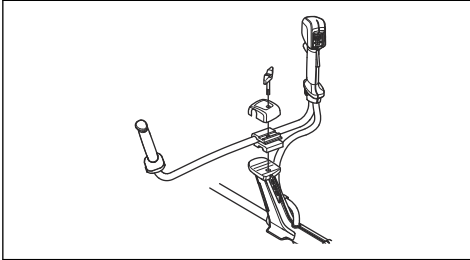

2. Dotáhněte mírně knoflík.
3. Vezměte na sebe nosný popruh a zavěste výrobek na závěsný bod.
4. Nastavte rukojeť tak, aby byl výrobek v dobré pracovní poloze.



5. Řádně dotáhněte knoflík.

Montáž závěsného oka

1. Zatláčte pojistný díl do závěsného oka.

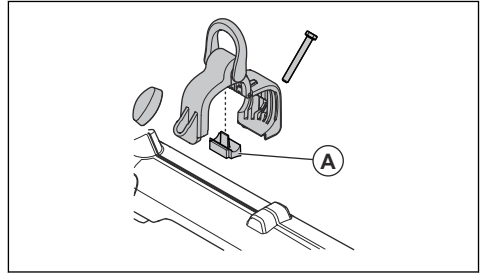

2. Umístěte závěsné oko na hřídel.

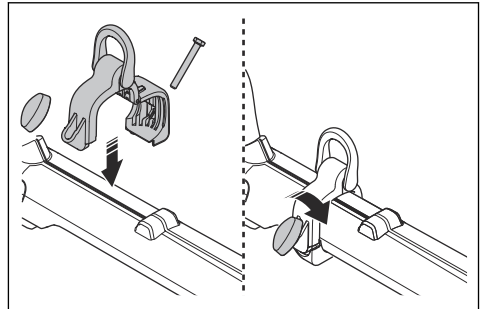

3. Spojte konce závěsného oka.
4. Vložte šroub.
5. Umístěte knoflík na šroub.
6. Knoflík dotáhněte.

Montáž ochranného krytu vyžínače

1. Připevněte správný ochranný kryt vyžínače pro příslušnou strunovou hlavu, viz *Příslušenství na strani 25*.
2. Zavěste ochranný kryt vyžínače na háček držáku (A).

- Ohněte ochranný kryt vyžinače okolo hřídele a zajistěte pomocí šroubu (B) na druhé straně.

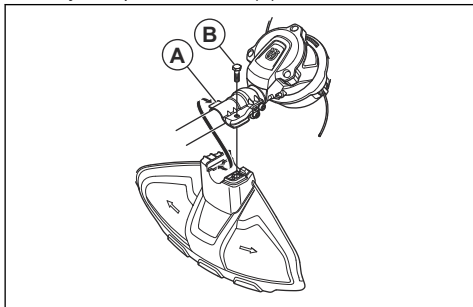

Montáž nože



VAROVÁNÍ: Pro nože používejte pouze schválený kryt nože. Viz část .

- Položte převodovku výrobku na rovný povrch, aby bylo zajištěno, že je nůž připevněn správně.
- Připevněte kryt nože (A) na hřídel, viz část *Montáž ochranného krytu vyžinače na strani 13*.

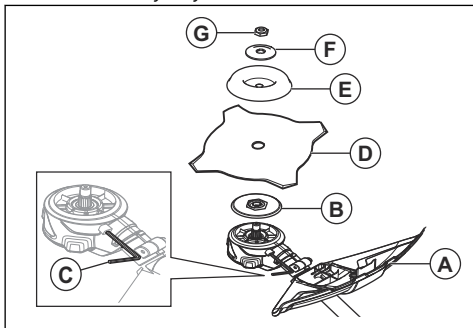

- Namontujte hnací kotouč (B) na výstupní hřídel.
- Pootáčejte výstupním hřídelem, až je jeden z otvorů v hnacím kotouči zarovnan s odpovídajícím otvorem v tělese ozubeného převodu.
- Dotáhněte pojistný šroub (C) imbusovým klíčem, aby byl zajištěn na hřídeli.
- Vložte nůž (D) a opěrnou miskou (E) na výstupní hřídel.
- Namontujte podložku pro šrouby se zápustnou hlavou (E) na výstupní hřídel.

- Namontujte pojistnou matici (G). Přidrže hřídel klíčem co nejlíže krytu nože. Při dotahování pojistné matice musíte otáčet klíčem proti směru hodinových ručiček, což je opačný směr otáčení. Dotáhněte pojistnou matici na utahovací moment 35–50 Nm (3,5–5 kpm).

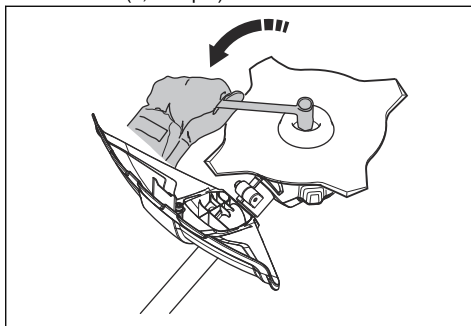

Montáž a demontáž pojistné matice



VÝSTRAHA: Vypněte motor, použijte ochranné rukavice a při práci v blízkosti ostrých hran sekacího nástavce dávejte pozor.

Pojistná matice umožňuje upevnění některých typů sekacích nástavců. Pojistná matice má levotočivý závit.

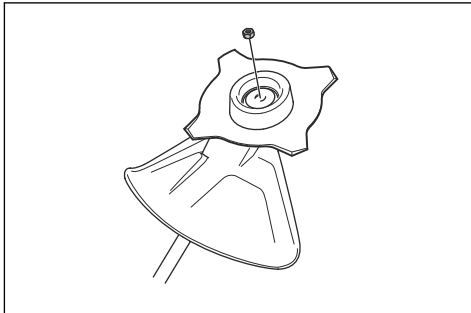

- Při montáži utáhněte pojistnou matici proti směru otáčení sekacího nástavce.
- Při demontáži povolte pojistnou matici ve směru otáčení sekacího nástavce.

- K povolení nebo utažení pojistné matice použijte nástrčkový klíč s dlouhým hřídelem. Šipka na obrázku ukazuje oblast, kde byste měli používat nástrčkový klíč.

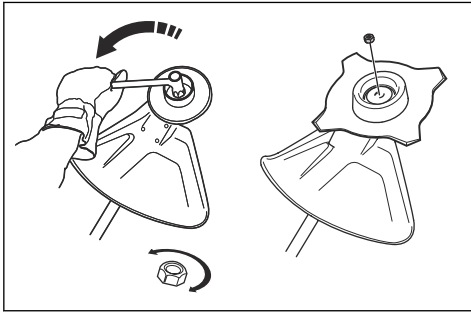

VÝSTRAHA: Při povolování a dotahování pojistné matice může dojít k poranění o zuby nože. Proto se snažte držet ruku při práci za krytem nože.

Povšimněte si: Zkontrolujte, zda není možné otočit pojistnou maticí rukou. Vyměňte matici, pokud nemá nylonový uzávěr odpor minimálně 1,5 Nm. Matici je nutno vyměnit po přibližně 10 šroubováních.

Seřízení popruhu



VÝSTRAHA: Výrobek musí být vždy správně připevněn k nosnému popruhu. Nepoužívejte poškozený nosný popruh.

1. Nasadte si nosný popruh.
2. Připojte výrobek k nosnému popruhu.
3. Upravte nosný popruh tak, abyste dosáhli optimální pracovní polohy.
4. Seřídte postranní popruhy tak, aby byla váha výrobku nesena rovnoměrně na obou ramenech.



5. Seřídte nosný popruh tak, aby byl sekací nástavec rovnoběžně s povrchem terénu.
6. Nechte sekací nástavec, aby se lehce dotýkal země. Seřídte upínač nosného popruhu tak, aby byl výrobek správně vyvážen.

Povšimněte si: Pokud používáte nůž na trávu, je třeba vyvážit stroj přibližně 10 cm nad zemí.

Provoz

Úvod



VÝSTRAHA: Než začnete s výrobkem pracovat, přečtete si důkladně kapitolu o bezpečnosti.

Kontrola výrobku před provozem

- Zkontrolujte, zda není znečištěný motor nebo zda na něm nejsou nějaké praskliny. Pomocí kartáče odstraňte z motoru trávu a listí. V případě potřeby použijte ochranné rukavice.
- Pravidelně kontrolujte, zda je strunová hlava správně připevněna k výrobku.
- Proveďte bezpečnostní kontroly a postupy údržby a servisu, které jsou uvedeny v tomto návodu.
- Zkontrolujte, zda není výrobek poškozený. Zkontrolujte, zda jsou všechny matice a šrouby dotažené.

- Zkontrolujte, zda nejsou na kotouči praskliny. Praskliny obvykle vznikají, pokud vytvoříte při ostření kotouče příliš ostré rohy v dolní části zubů. Praskliny mohou také vzniknout, pokud používáte kotouč s tupými zuby. Poškozený nůž je nutné vyměnit.

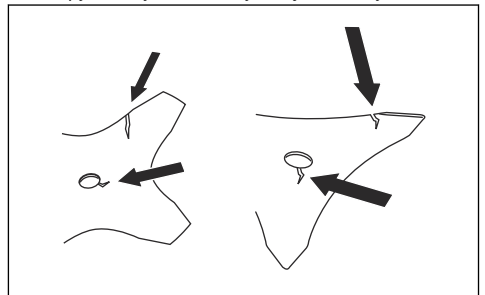

- Zkontrolujte, zda se na pomocné přírubě nenacházejí praskliny. Poškozenou pomocnou přírubu je nutné vyměnit.

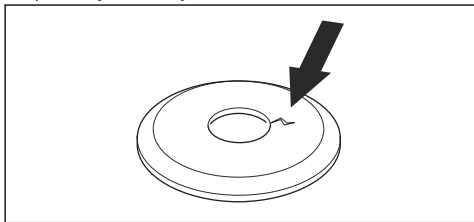

- Zkontrolujte, zda se nesnížila pojistná síla pojistné matice. Pojistná matice musí mít pojistnou sílu minimálně 1,5 Nm. Uťahovací moment pojistné matice musí být v rozsahu 35 až 50 Nm.

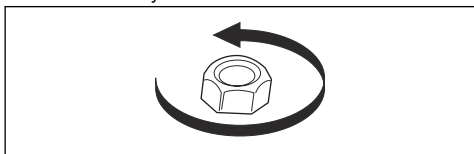

- Zkontrolujte, zda není kryt kotouče poškozený nebo naprasklý. Vyměňte kryt kotouče, pokud došlo k nárazu nebo jsou na něm praskliny. Nepracujte s výrobkem bez bezpečnostního krytu nebo je-li tento kryt poškozený.

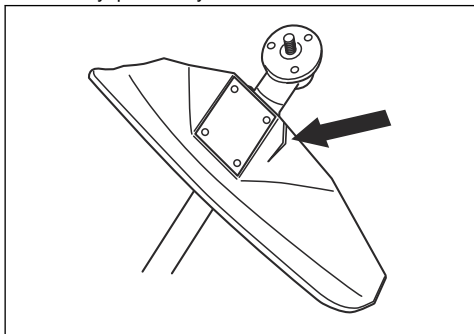

- Zkontrolujte, zda na strunové hlavě a krytu řezacího nástavce není poškození nebo praskliny. Vyměňte strunovou hlavu a kryt řezacího nástavce, pokud došlo k nárazu nebo jsou na nich praskliny.

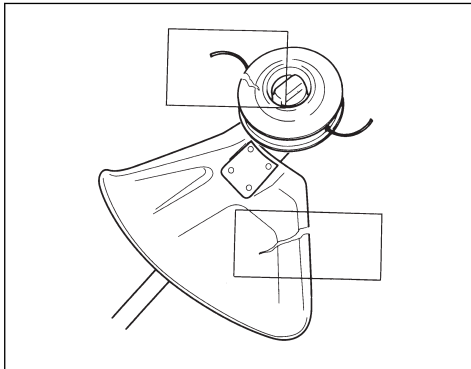

- Před spuštěním výrobku zkontrolujte, zda jsou řádně připevněny všechny kryty, ochranné kryty, rukojeti a sekací zařízení a zda nejsou poškozené.

Připojení nabíječky baterií

1. Připojte nabíječku baterií ke zdroji s napětím a frekvencí uvedenými na typovém štítku.
2. Zapojte zástrčku do uzemněné elektrické zásuvky. Kontrolka LED na nabíječce baterií jednou zeleně blikne.

Povšimněte si: Baterie se nebude nabíjet, pokud je teplota baterie vyšší než 50 °C (122 °F). Pokud teplota překročí 50 °C (122 °F), nabíječka baterií ochladí, než ji začne nabíjet.

Nabítí baterie

Povšimněte si: Před prvním použitím nabijte baterii. Nová baterie je nabitá pouze na 30 %.

1. Zkontrolujte, zda je baterie suchá.
2. Vložte baterii do nabíječky baterií.

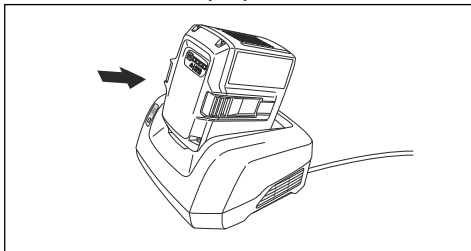

3. Zkontrolujte, zda se rozsvítí zelená kontrolka nabíjení na nabíječce. To znamená, že je baterie správně připojena k nabíječce baterií.

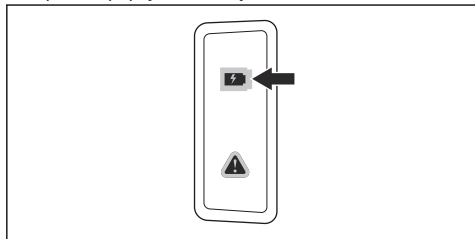

4. Když svítí všechny kontrolky LED baterie, baterie je plně nabitá.

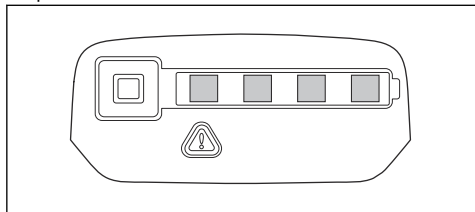

5. Když nabíječku baterií odpojíte z elektrické zásuvky, tahejte za zástrčku. Netahejte za kabel.
6. Vyměňte baterii z nabíječky.

Povšimněte si: Další informace naleznete v návodech přiložených k baterii a nabíječce baterií.

Instalace baterie do výrobku



VÝSTRAHA: Ve výrobku použijte výhradně originální baterie Husqvarna.

1. Zkontrolujte, zda je baterie plně nabitá.
2. Zatláče baterii do držáku baterie výrobku. Baterie je zajištěná na místě, jakmile uslyšíte cvaknutí.

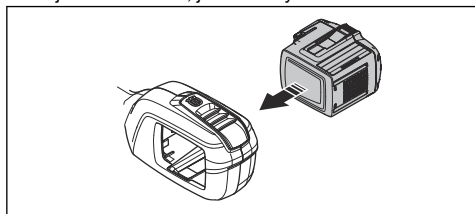

VAROVÁNÍ: Pokud nelze baterii snadno zasunout do držáku baterie, baterie je špatně vložena. Můžete tím výrobek poškodit.

3. Zkontrolujte, zda je baterie instalovaná správně.

Informace o baterii

Přečtěte si informace o používání baterie v návodu k používání baterie.

Spuštění výrobku

Povšimněte si: Výrobek po změně sekacího nástavce a spuštění plynu identifikuje sekací nástavec. Výrobek se zastaví a kontrolka LED bude blikat, dokud nebude uvolněn plyn a nepřesune se zpět do počáteční polohy. V této době probíhá identifikace sekacího nástavce a příprava na provoz.

1. Stiskněte a podržte tlačítko pro spuštění, dokud se nerozsvítí zelená kontrolka LED.

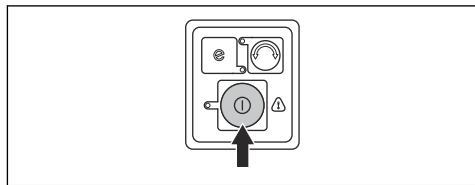

2. K ovládání rychlosti použijte spouštěč.

Obsluha výrobku

Funkce automatického vypnutí

Výrobek je vybaven funkcí automatického vypnutí, která jej zastaví, pokud není používán. Zelená kontrolka LED pro spuštění/zastavení zhasne a výrobek se po 120 sekundách vypne.

Spuštění funkce Save

Tento výrobek je vybaven funkcí úspory energie. Funkce SaveE zajišťuje nejdelší dobu provozu baterie.

1. Funkci zapnete stisknutím tlačítka SaveE. Zapnutí funkce signalizuje zelená kontrolka LED.

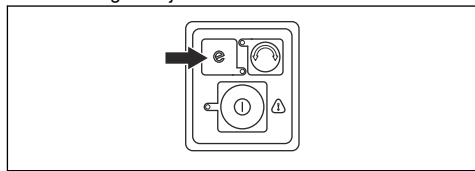

2. Opětovným stiskem tlačítka SaveE funkci SaveE vypnete.

Změna směru provozu strunové hlavy

Směr provozu strunové hlavy je možné změnit. To lze provést při plných otáčkách nebo v poloze zastavení. Ve výrobě je strunová hlava nastavena na otáčení ve směru hodinových ručiček. Pokud se strunová hlava otáčí ve směru hodinových ručiček, zelená kontrolka LED nesvítí, .

- Po stisknutí tlačítka směru provozu se bude strunová hlava otáčet proti směru hodinových ručiček. Když se strunová hlava otáčí proti směru hodinových ručiček, svítí zelená kontrolka LED.

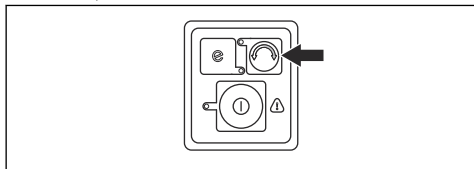

Povšimněte si: Pokud se strunová hlava otáčí ve směru hodinových ručiček, strunu lze snáze vysunout klepnutím.

Uvolnění materiálu z nože na trávu/travního nože

Pokud používáte nůž na trávu/travní nůž, směr otáčení je proti směru hodinových ručiček. Zelená kontrolka LED ukazuje, že se nůž na trávu/travní nůž otáčí proti směru hodinových ručiček. Změnou provozu na otáčení ve směru hodinových ručiček lze uvolnit posečený materiál z nože na trávu/travního nože.

- Směr otáčení změňte stisknutím tlačítka směru otáčení.

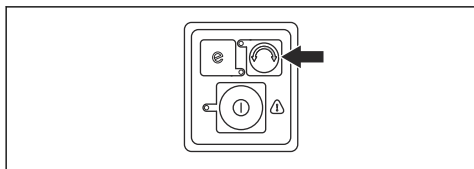

Povšimněte si: Po změně provozu na otáčení ve směru hodinových ručiček, se posečený materiál snáze uvolní z nože na trávu/travního nože. Otáčky nože na trávu / travního nože se nakrátko sníží, než se nůž začne znovu otáčet proti směru hodinových ručiček.

Vyvážení výrobku

- Přípevněte nosný popruh k opěrnému háku (A) nebo závěsnému oku (B) na výrobku.

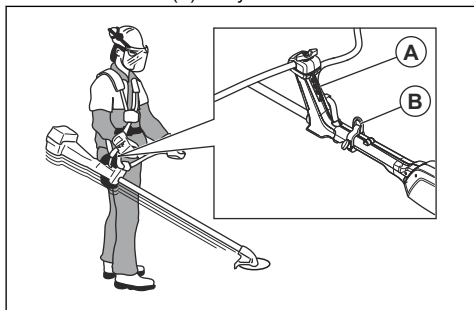

- Držte sekací nástavec rovnoběžně se zemí.

- Výrobek je řádně vyvážený, když nůž seče ve výšce v blízkosti země.

Vyžínání se strunovou hlavou

Vyžínání trávy

- Držte strunovou hlavu těsně nad úrovní terénu a pod úhlem. Netlačte vyžínací strunu do trávy.

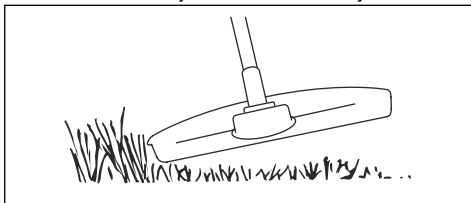

- Zkratke délku vyžínací struny o 10–12 cm (4–4,75 palce).
- Snižte otáčky motoru, abyste snížili nebezpečí poškození rostlin.
- Když sečete trávu v blízkosti předmětů, použijte plyn na 80 %.

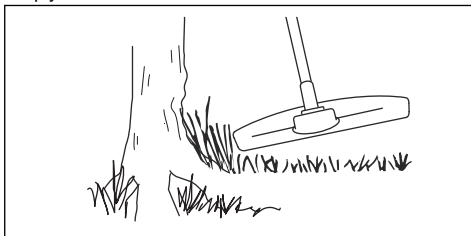

Odstránění travního porostu

- Udržujte strunovou hlavu nad zemí.
- Nakloňte strunovou hlavu.
- Sekejte koncem vyžínací struny okolo předmětů v pracovní oblasti.



VAROVÁNÍ: Posečte trávu. Při nárazu vyžínací struny do jiných předmětů se zvyšuje opotřebení struny.

- Při sečení a odstraňování vegetace použijte 80% otáčky. To snižuje opotřebení strunové hlavy a vyžínací struny.

Sečení trávy

1. Zajistěte, aby při sečení trávy byla vyžínací struna rovnoběžně se zemí.

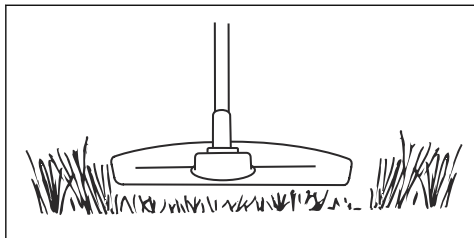

2. Netlačte hlavu vyžínáče k zemi. Můžete tím výrobek poškodit.
3. Při sečení trávy pohybujte výrobkem ze strany na stranu. Používejte plné otáčky.

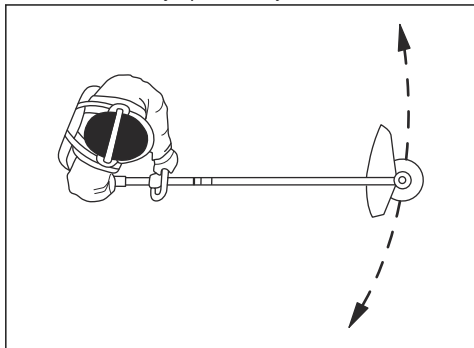

Odstranění trávy

Proud vzduchu z otáčející vyžínací struny lze použít k odstranění trávy z oblastí.

1. Udržujte strunovou hlavu a vyžínací strunu rovnoběžně se zemí a nad povrchem.
2. Přidejte plný plyn.
3. Pohybujte strunovou hlavou ze strany na stranu a odstraňte tak trávu.



VÝSTRAHA: Vyčistěte kryt strunové hlavy po každé montáži nové vyžínací struny, aby se eliminovalo nevyvážení a zabránilo vibracím v rukojetích. Proveďte také kontrolu ostatních dílů strunové hlavy a v případě potřeby ji vyčistěte.

Vyžínání pomocí nože na trávu

1. Při používání výrobku stůjte s rozkročenýma nohama. Stůjte nohama pevně na zemi.
2. Opěrnou miskou položte zlehka na zem. Chrání se tak nůž před dotykem se zemí.

3. Sekejte trávu pohybem zprava doleva. K sekání používejte levou stranu kotouče (část mezi 8. a 12. hodinou).

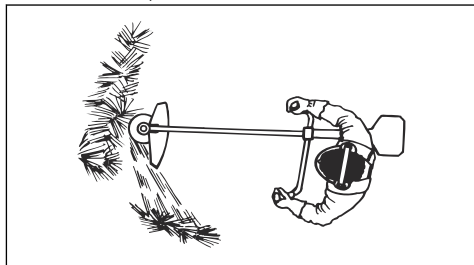

4. Při odstraňování trávy nakloňte nůž doleva.

Povšimněte si: Tráva tak snadno zůstane v řádku.

5. K návratu použijte pohyb zleva doprava (zpětný pohyb).
6. Pracujte rytmicky.
7. Postupujte dopředu a držte nohy pevně na zemi.
8. Vypněte motor.
9. Odepněte výrobek ze spony na nosném popruhu.
10. Položte výrobek na zem.
11. Posbírejte posečený materiál.

Zastavení výrobku

1. Uvolněte páčku spínače nebo pojistku páčky spínače.
2. Stiskněte tlačítko pro spouštění/zastavení, poté zhasne zelená kontrolka LED.
3. Stiskněte uvolňovací tlačítka na baterii a vyjměte baterii.

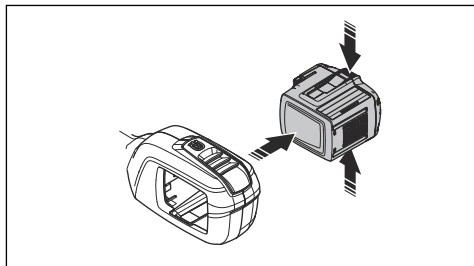

Nastavení výrobku do přepravní polohy

1. Povolte knoflík.
2. Otáčejte řídicí rukojeť ve směru hodinových ručiček, dokud se rukojeť s ovládním plynu nedotkne baterie.

3. Otočte řídicí rukojeť okolo hřídele.

4. Knoflík dotáhněte.

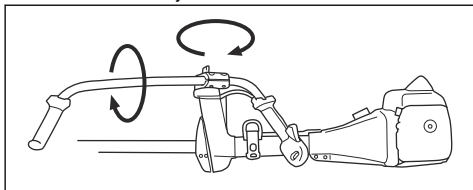

Údržba

Úvod



VÝSTRAHA: Než začnete na výrobku provádět údržbu, přečtěte si pozorně kapitolu o bezpečnosti.

Níže je uveden seznam kroků údržby, které musíte provést na výrobku. Více informací naleznete v části *Údržba na straně 20*.

Plán údržby



VÝSTRAHA: Před prováděním údržby vyjměte baterii.

Údržba	Denně	Týdně	Měsíčně
Očistěte vnější povrch výrobku suchým hadříkem. Nepoužívejte vodu.	X		
Zkontrolujte, zda tlačítko pro spouštění a zastavení funguje a není poškozené.	X		
Zkontrolujte správnou funkci páčky spínače a pojistky páčky spínače z hlediska bezpečnosti.	X		
Zkontrolujte, zda fungují všechny ovládací prvky a zda nejsou poškozené.	X		
Udržujte rukojeti suché, čisté a bez zbytků oleje a maziva.	X		
Zkontrolujte, zda není sekací nástavec poškozený. Poškozený sekací nástavec je nutné vyměnit.	X		
Zkontrolujte, zda není kryt sekacího nástavce poškozený. Poškozený kryt řezačícího nástavce je nutné vyměnit.	X		
Zkontrolujte, zda jsou šrouby a matice dotažené.	X		
Zkontrolujte, zda fungují tlačítka pro uvolnění baterie na baterii a zda drží baterii ve výrobku.	X		
Zkontrolujte, zda není poškozená nabíječka baterií a zda funguje správně.	X		
Zkontrolujte, zda není baterie poškozená.	X		
Zkontrolujte, zda je baterie nabitá.	X		
Zkontrolujte, zda není nabíječka baterií poškozená.	X		
Zkontrolujte všechny kabely, spojky a konektory. Zkontrolujte, zda nejsou poškozené a znečištěné.		X	
Zkontrolujte spojení mezi baterií a výrobkem. Zkontrolujte spojení mezi baterií a nabíječkou baterií.			X

Kontrola baterie a nabíječky baterií

1. Zkontrolujte, zda baterie nevykazuje příznaky poškození, např. praskliny.
2. Zkontrolujte, zda nabíječka baterií nevykazuje příznaky poškození, např. praskliny.
3. Zkontrolujte, zda není propojovací kabel nabíječky baterií poškozený a zda na něm nejsou praskliny.

Čištění výrobku, baterie a nabíječky baterií

1. Po použití vyčistěte výrobek suchou utěrkou.
2. Vyčistěte baterii a nabíječku baterií suchou utěrkou. Udržujte v čistotě vodičí kolejničky baterie.
3. Před vložením baterie do nabíječky baterií nebo výrobku zkontrolujte, zda jsou svorky na baterii a nabíječce baterií čisté.

Výměna strunové hlavy

Povšimněte si: Aby bylo dosaženo vyšší životnosti žací struny, lze ji před montáží na pár dnů namočit do vody. To zajistí její větší pevnost.

1. Stiskněte zacvakávací jazýčky na strunové hlavě a vyjměte strunovou hlavu a vyžinací strunu.

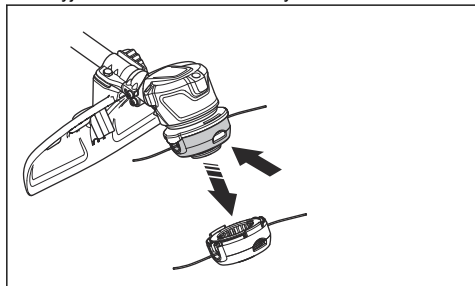

2. Vyjměte sestavu kanálu struny.

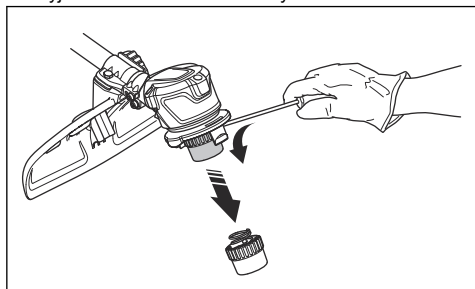

3. Demontujte matici, která přidržuje strunovou hlavu a hnací kotouč.

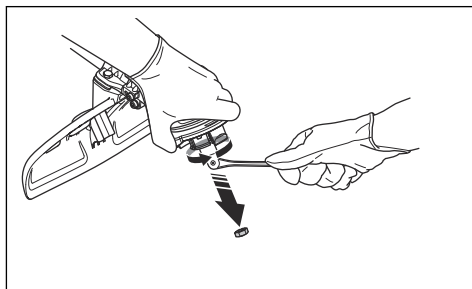

4. Žací hlavici vyměňte.
5. Namontujte matici.
6. Namontujte sestavu kanálu struny.
7. Namontujte strunovou hlavu.

Ostření travního nože a nože na trávu



VÝSTRAHA: Zastavte výrobek. Použijte ochranné rukavice.



VÝSTRAHA: Poškozený nůž či kotouč vždy vyřadte z provozu. Ohnutý nebo zkroucený nůž se nepokoušejte narovnat a znovu používat.

- Správný postup naostření a nastavení travního nože a nože na trávu je uveden v návodu dodaném s řezacím nástavcem.
- Naostřete všechna ostří stejně, aby nebyla narušena rovnováha.
- Použijte plochý pilník s jednosměrnými rovnoběžnými zářezy.

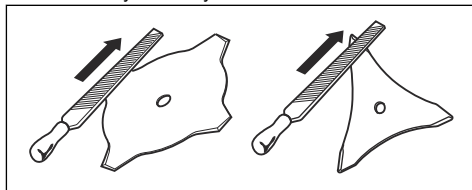

Odstraňování problémů

Klávesnice

LED displej	Možné závady	Možná akce
Začne blikat zelená LED kontrolka.	Nízké napětí baterie.	Nabijte baterii.
	Rozpoznání nástavce.	Uvolněte plyn.
Bliká červená chybová kontrolka LED.	Spouštěč a aktivací tlačítko stiskněte současně.	Uvolněte páčku spínače a dojde k aktivaci zařízení.
	Přetížení.	Sekací nástavec je zaseknutý. Deaktivujte výrobek.
		Vyjměte baterii. Odstraňte ze sekacího nástavce nežádoucí materiály.
Odchylka teploty.	Nechte výrobek vychladnout.	
Výrobek nespouští.	Znečištěné konektory baterie.	Očistěte konektory baterie stlačeným vzduchem nebo měkkým kartáčem.
Chybová kontrolka LED svítí červeně.	Výrobek vyžaduje servis.	Obraťte se na servisního pracovníka.

Baterie

Problém	Možné závady	Možné řešení
Bliká zelená kontrolka LED.	Nízké napětí baterie.	Nabijte baterii.
Bliká červená chybová kontrolka LED.	Baterie je vybitá.	Nabijte baterii.
	Odchylka teploty.	Baterii používejte při teplotě -10 až 40°C (14 až 104°F).
	Přepětí.	Vyjměte baterii z nabíječky.
Rozsvítí se červená chybová kontrolka LED.	Příliš velký rozdíl napětí článků (1 V).	Obraťte se na servisního prodejce.

Nabíječka baterií

LED displej	Možné závady	Možná akce
Bliká chybová kontrolka LED	Odchylka teploty.	Nabíječku baterií používejte při teplotě 5 až 40 °C (14 až 104 °F).
	Přepětí.	Zkontrolujte, zda napětí elektrické sítě odpovídá hodnotě napětí uvedené na typovém štítku produktu.
		Vyjměte baterii z nabíječky.

LED displej	Možné závady	Možná akce
Svítil chybová kontrolka LED.		Obraťte se na servisního pracovníka.

Přeprava, skladování a likvidace

Přeprava a skladování

- Dodané Li-ion baterie podléhají požadavkům legislativy o nebezpečném zboží.
- Dodržujte zvláštní požadavky uvedené na obalu a označení pro komerční přepravu, platí i pro třetí strany a dopravce.
- Než odešlete výrobek, promluvte si s osobou speciálně vyškolenou ohledně manipulace s nebezpečnými materiály. Dodržujte platné celostátní předpisy.
- Před vložením baterie do obalu zalepte rozpojené kontakty páskou. Vložte baterii do obalu a zajistěte ji proti pohybu.
- Před přepravou nebo uskladněním vyjměte baterii.
- Uložte baterii a nabíječku baterií na místo, které je suché a chráněné před vlhkostí a mrazem.
- Neskladujte baterii v místech, kde může docházet k výbojům statické elektřiny. Neskladujte baterii v kovovém obalu.
- Baterii skladujte na místě, kde je teplota v rozsahu 5 až 25 °C a mimo přímé sluneční světlo.
- Nabíječku baterií skladujte na místě, kde je teplota v rozsahu 5 až 45 °C a mimo přímé sluneční světlo.
- Nabíječku baterií používejte pouze při okolních teplotách v rozsahu 5 až 40 °C.
- Před dlouhodobým uskladněním se ujistěte, že je baterie nabitá na 30 až 50 %.
- Uložte baterii a nabíječku baterií do uzavřené a suché místnosti.

- Skladujte baterii mimo nabíječku baterií. Nedovolte, aby se děti nebo neoprávněné osoby dotýkaly zařízení. Uchovávejte zařízení na místě, které lze uzamknout.
- Před dlouhodobým skladováním výrobku jej vyčistěte a proveďte kompletní údržbu.
- Před přepravou a uskladněním umístěte na výrobek přepravní kryt pro prevenci zranění a poškození.
- Během přepravy musí být výrobek bezpečně upevněný.

Likvidace baterie, nabíječky baterií a výrobku

Níže uvedený symbol znamená, že výrobek nelze zlikvidovat jako domácí odpad. Odevzdejte jej ve stanici pro recyklaci elektrických a elektronických zařízení. To pomůže eliminovat nebezpečí poškození životního prostředí a zdraví osob.

Další informace získáte od místních úřadů, služby zajišťující zpracování domácího odpadu nebo prodejce.



Povšimněte si: Tento symbol je znázorněn na výrobku nebo obalu výrobku.

Technické údaje

Technické údaje

	520iRX
Motor	
Typ motoru	BLDC (bezkomutátorový) 36 V
Otáčky výstupního hřídele, ot/min	5500
Šířka sečení, mm	400
Hmotnost	

	520iRX
Hmotnost bez baterie, kg	3,8
Hmotnost s baterií, kg	5,1
Úroveň ochrany proti vodě	
IPX4 ¹	Ano
Emise hluku ²	
Hladina akustického výkonu, změřená dB (A)	86
Hladina akustického výkonu, zaručená L _{WA} dB (A)	89
Hladiny hluku ³	
Ekvivalentní hladina akustického tlaku v úrovni uší obsluhy, měřená podle norem EN ISO 60335-2-91 a ISO 22868, dB (A):	80
Úrovně vibrací ⁴	
Hladiny vibrací v rukojetích, měřené podle normy ISO 22867, m/s ²	
Vybaven strunovou hlavou (originální), levá/pravá	1,2/0,7
Vybaven travním kotoučem (originální), levá/pravá	3,1/2,1

Schválené baterie

Baterie	BLi200	40-B220X
Typ	Lithium-iontová	Lithium-iontová
Kapacita baterie, Ah	5,2	6
Jmenovité napětí, V	36	36
Hmotnost, kg (lb)	1,3 (2,9)	1,4 (3,1)

Schválené nabíječky baterií

Nabíječka baterií	QC330	QC500
Vstupní napětí, V	100–240	100–240
Kmitočet, Hz	50–60	50–60

¹ Ruční bateriové výrobky Husqvarna označené textem IPX4 splňují tyto požadavky na úroveň schválení výrobku.

² Emise hluku do okolního prostředí měřené jako akustický výkon (L_{WA}) v souladu se směrnicí 2000/14/ES. Rozdíl mezi garantovaným a měřeným akustickým výkonem je v tom, že garantovaný akustický výkon rovněž zahrnuje rozptyl výsledků měření a rozdíly mezi různými stroji téhož modelu podle Směrnice 2000/14/ES.

³ Uváděná data pro ekvivalentní hladinu akustického tlaku pro výrobek mají typickou statistickou odchylku (standardní odchylku) 3 dB (A).

⁴ Uváděná data o úrovni vibrací mají typickou statistickou odchylku (standardní odchylku) 2 m/s².

Nabíječka baterií	QC330	QC500
Výkon, W	330	500

Příslušenství

Schválené příslušenství

Schválené příslušenství	Typ	Kryt sekacího nástavce, č.	Objednací číslo
Strunová hlava	T25B (struna Whispers, Ø 2-2,4 mm)	577 01 83-03	
Nůž na trávu / travní nůž	Nůž na trávu 255-4 (Ø 255, 4 zuby)	577 01 83-03	
Závěsné oko			590 28 23-01

Prohlášení o shodě

Prohlášení o shodě EU

Společnost **Husqvarna AB**, SE-561 82 Huskvarna,
Švédsko, tel.: +46-36-146500, zcela zodpovědně
prohlašujeme, že výrobek:

Popis	Akumulátorový vyžinač
Značka	Husqvarna
Typ/Model	520iRX
Identifikace	Výrobní čísla od roku 2023 a dále

je zcela ve shodě s následujícími směrnicemi a předpisy
EU:

Směrnice/předpis	Popis
2006/42/EC	„o strojních zařízeních“
2014/30/EMC	„o elektromagnetické kompatibilitě“
2011/65/EU	„o zakázaných látkách“
2000/14/EC	„o venkovním hluku“

a že byly použity následující normy nebo
technické specifikace: EN 62841-1:2015+A11:2022, IEC
62841-4-4:2020, EN ISO 11806-1: 2022, EN ISO
11806-1: 2022, EN 55014-1:2017+A11:2020 (Emission),
EN 55014-2:1997+A1:2001+A2:2008 (Immunity), EN
IEC 63000:2018.



Institut SMP Svensk Maskinprovning AB, Box 4053,
SE-904 32 Umeå, Sweden provedl dobrovolnou typovou
zkoušku dle annex IX směrnice 2006/42/EC. Č.
certifikátu SEC/24/2592

Oznámený subjekt 0404, SMP Svensk Maskinprovning
AB rovněž ověřil shodu s annex VI směrnice
Evropského parlamentu a Rady 2000/14/EC.

Informace o emisích hluku najdete v části *Technické
údaje na strani 23.*

Huskvarna, 2024-05-25

Stefan Holmberg, ředitel výzkumu a vývoje,
management technologií, Husqvarna AB

Osoba odpovědná za technickou dokumentaci

TARTALOMJEGYZÉK

Bevezető.....	27	Karbantartás.....	45
Biztonság.....	29	Hibaelhárítás.....	47
Biztonsági utasítások az összeszereléshez.....	37	Szállítás, tárolás és ártalmatlanítás.....	48
Biztonsági utasítások a karbantartáshoz.....	38	Műszaki adatok.....	49
Összeszerelés.....	38	Tartozékok.....	50
Üzemeltetés.....	40	Megfelelőségi nyilatkozat.....	51

Bevezető

Termékleírás

Ez a termék egy akkumulátorról működtetett villanymotoros fűvágó/fűkasza.

Folyamatosan dolgozunk azon, hogy javítani tudjuk az ügyfeleink használat közbeni biztonságát és hatékonyságát. További tájékoztatásért forduljon az illetékes szakszervizhez.

Rendeltetésszerű használat

A termékre szerelt fűvágó késsel vagy damilfejjel különféle növényzetet vághat. Ne használja a terméket

fűnyírástól és fűritkítástól eltérő célokra. A fűvágó késsel és a damilfejjel fűvet vághat.

Megjegyzés: A használatot nemzeti vagy helyi előírások szabályozhatják. Tartsa be a vonatkozó előírásokat.

A termék áttekintése

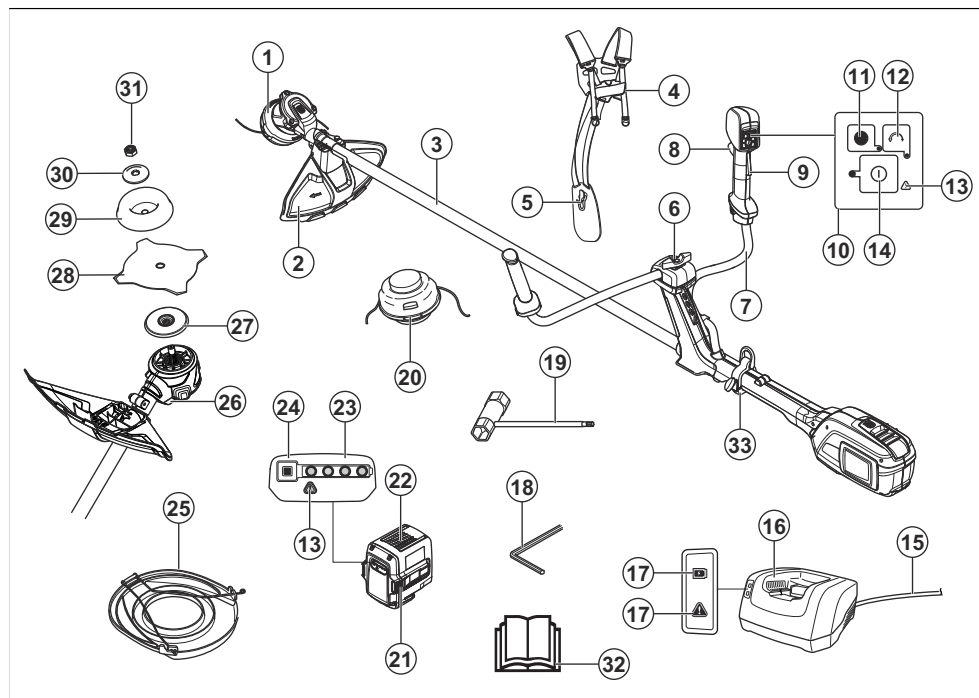

1. Damilfej
2. A vágófelszerelés védőburkolata
3. Nyél
4. A heveder gyorskioldója
5. Szíj, csípőalátét
6. Fogantyú beállítás
7. Fogantyú
8. Kapcsológomb
9. Kapcsológomb retesze
10. Billentyűzet
11. SavE gomb
12. Forgásirányt meghatározó gomb
13. Figyelmeztetésjelző (hibajelző LED)
14. Indító- és leállítógomb
15. Kábel
16. Akkumulátortöltő
17. Bekapcsolás- és figyelmeztetésjelző (hibajelző LED)
18. 4 mm-es hatszögkulcs
19. Csőkulcs
20. Damilfej
21. Akkumulátorkioldó gombok
22. Akkumulátor
23. Az akkumulátor állapota
24. Akkumulátorjelző gomb
25. Szállítási biztosítószerkezet
26. Rögzítőcsap-furat, 4 mm-es hatszögkulcshoz
27. Hajtótárcsa
28. Kés
29. Támasztócsésze
30. Támkarima
31. Önbiztosító anya
32. Kezelői kézikönyv
33. Hurokakasztó



Maximális sebesség vagy terhelés nélküli sebesség.



Ez a termék megfelel a vonatkozó EK-irányelveknek.



A termék megfelel a vonatkozó egyesült királyságbeli irányelveknek.



A termék használata közben tartson legalább 15 méteres távolságot az emberektől és az állatoktól.



Használjon jóváhagyott védőkesztyűt.



Használjon csúszásálló munkavédelmi bakancsot.



A terméken vagy a csomagoláson található szimbólum azt jelzi, hogy ezt a terméket nem szabad a háztartási hulladék közé helyezni. A leselejtezett terméket le kell adni a megfelelő újrahasznosítási létesítményben.



Karbantartás előtt válassza le az akkumulátort.



A termék tárgyakat repíthet szét, amelyek sérülést okozhatnak.



Későkés veszélye, ha a vágószerkezet akadályba ütközik. A termék akár testrészeket is levághat. A termék használata közben tartson legalább 15 méteres távolságot az emberektől és az állatoktól.



A nyílak a fogantyú véghelyezeteit mutatják.



Fröccsenő víz ellen védett.

A terméken található jelzések



FIGYELMEZTETÉS! A termék veszélyes lehet! A gondatlan vagy helytelen használat a dolgozó vagy más személyek komoly, akár halálos sérülését is okozhatja. Rendkívül fontos, hogy végigolvassa és megértse a használati utasítást. A termék használatba vétele előtt olvassa el figyelmesen a használati utasítást, és győződjön meg róla, hogy megértette a benne foglaltakat.



Viseljen jóváhagyott sisakot és védőszemüveget.



Egyenáram.



A környezeti zajkibocsátásra vonatkozó címke az EU-s (beleértve a New South Wales területén érvényes szabályozást) és az egyesült királyságbeli irányelveknek és szabályozásoknak megfelelően. A termék garantiált hangteljesítményszintjére vonatkozó adatok megtalálhatók a *Műszaki adatok49. oldalon* című fejezetben és a címkén

ééééhxxox

A típusablán megtalálható a sorozatszám. **éééé** a gyártási év, **hh** pedig a gyártási hét.

Szimbólumok az akkumulátoron, illetve az akkumulátortöltőn



A termék újrahasznosítását elektromos és elektronikus berendezések újrahasznosítására szolgáló ponton kell elvégezni. (Kizárólag Európára vonatkozik)



Meghibásodásbiztos transzformátor.



Az akkumulátortöltőt kizárólag beltérben szabad használni és tárolni.



Kettős szigetelés.

A termék károsodása

A termékben keletkezett károkért nem vállalunk felelősséget, amennyiben:

- a termék javítását helytelenül végezték;
- a termék javítása nem a gyártótól származó vagy általa jóváhagyott alkatrészekkel történt;
- a terméket nem a gyártótól származó vagy általa jóváhagyott kiegészítővel szerelték fel;
- a termék javítását nem hivatalos szakszerviz vagy jóváhagyott egyéb szerviz végezte.

Biztonság

Biztonsági meghatározások

A figyelmeztetések, óvintézkedések és megjegyzések a használati utasítás kiemelten fontos részeire hívják fel a figyelmet.



FIGYELMEZTETÉS: Akkor

használatos, ha a kézikönyv utasításainak be nem tartása esetén fennáll a kezelő vagy a közelben tartózkodók sérülésének vagy halálának veszélye.



VIGYÁZAT: Akkor használatos, ha

a kézikönyv utasításainak be nem tartása esetén fennáll a vagyoni kár, illetve a termék vagy a környező terület károsodásának veszélye.

Megjegyzés: További információt biztosít az adott helyzetben szükséges tennivalókról.

Általános gépbiztonsági útmutatások



FIGYELMEZTETÉS: Olvassa el a jelen gépre vonatkozó összes biztonsági utasítást, útmutatást, ábrát és előírást. A az alább felsorolt utasítások figyelmen kívül hagyása áramütést, tüzet és/vagy komoly sérülést okozhat.

- **Tegyen el minden figyelmeztetést és utasítást, mert a jövőben szüksége lehet rájuk.** A „gép” kifejezés a figyelmeztetésekben a hálózatról működő (vezetékes) gépekre vagy az akkumulátorról (vezeték nélküli) működő gépekre vonatkozik.

A munkaterület biztonsága

- **Tartsa a munkaterületet tisztán és világítsa meg jól.** A zsúfolt vagy sötét területeken könnyen bekövetkeznek balesetek.
- **Ne működtesse a gépet robbanásveszélyes környezetben, például gyúlékony folyadékok, gázok vagy por jelenlétében.** A gép szikrát vethet, ami lángra lobbanthatja a port vagy a gőzöket.

- **A gyermekeket és más személyeket tartsa távol a gép üzemeltetése alatt.** Ha bármi elvonja a figyelmét, elveszítheti a készülék feletti ellenőrzést.

Elektromos biztonság

- **A gép dugaszának illeszkednie kell az aljzatba. Soha, semmilyen módon ne módosítsa a dugaszt. Ne használjon adaptercsatlakozót a földelt géphez.** Kisebb az áramütés veszélye, ha eredeti dugókat és hozzájuk illő aljzatokat használ.
- **Kerülje el az érintkezést a földelt felületekkel, pl. csövekkel, radiátorokkal, tűzhelyekkel és hűtőszekrényekkel.** Megnövekszik az áramütés veszélye, ha teste le van földelve.
- **Ne tegye ki a gépet esőnek vagy nedves környezetnek.** A gépbe jutó víz növeli az áramütés kockázatát.
- **Ne bánjon durván a kábellel. A kábelt ne használja a gép hordozására, húzására vagy a dugasz kihúzására. Tartsa távol a kábelt hőtől, olajtól, éles szélektől vagy mozgó alkatrészektől.** A megsérült vagy összegabalyodott kábel megnöveli az áramütés kockázatát.
- **Ha kültéren használja a gépet, használjon kültéri használatra alkalmas hosszabbítókábelét.** A kültéri alkalmazáshoz megfelelő hosszabbító használata csökkenti az áramütés veszélyét.
- **Ha a gépet feltétlenül nedves helyen kell használni, alkalmazzon életvédelmi relével (RCD) védett tápellátást.** Az RCD használatával csökkenthető az áramütés kockázata.

Személyes biztonság

- **Legyen elővigyázatos, figyeljen arra, amit csinál, és használja a józan belátását a gép működtetése során.** Ne használja a gépet, ha fáradt, illetve ha gyógyszer, gyógykezelés vagy alkohol hatása alatt áll. A gépek működése közben egy pillanatnyi figyelemkiesés is súlyos személyi sérülést okozhat.
- **Használjon személyi védőfelszerelést. Mindig viseljen védőszemüveget.** A megfelelő környezetben a védőfelszerelések, például a pormaszk, a csúszásgátló védőcipő, a kemény fejdő és a fülvédő használata csökkenti a személyi sérülések kockázatát.
- **Kerülje el a véletlen indítást. Ellenőrizze, hogy a bekapcsoló gomb kikapcsolt állásban van-e, mielőtt csatlakoztatja az áramforrást és/vagy az akkumulátort, illetve felveszi vagy szállítja a szerszámot.** Balesetet okozhat, ha a gépet úgy viszi, hogy az ujjá a kapcsolón van, vagy ha a bekapcsolt gépet áram alá helyezi.
- **Távolítson el minden beállító kulcsot vagy csavarkulcsot, mielőtt bekapcsolná a gépet.** A készülék forgó részeiben hagyott szerszám vagy kulcs sérülésekhez vezethet.
- **Ne nyújtózkodjon a termékkel. Mindig szilárdan álljon a talajon, és őrizzze meg az egyensúlyát.** Így váratlan helyzetekben is jobban megőrizheti az elektromos szerszám feletti uralmát.

- **Öltözködjön megfelelően. Ne viseljen ékszereket, rövidnadrágot, szandált, illetve ne legyen meztisztább. Tartsa távol a haját és ruházatát a mozgó alkatrészektől.** A mozgó alkatrészek bekapcsolhatják a laza ruhát, az ékszert vagy a hosszú haját.
- **Ha a készülékekhez csatlakoztatható porgyűjtő berendezés, mindig csatlakoztassa és használja azt.** A porgyűjtő alkalmazása csökkenti a porral kapcsolatos veszélyeket.
- **A szerszámok rendszeres használatából adódó tapasztalata ne vezessen oda, hogy a terméket könnyelműen, a szerszám biztonságai alapelvek figyelmen kívül hagyásával működteti.** Egy gondatlanul kivitelezett művelet akár egy századmásodperc alatt is súlyos sérüléshez vezethet.

A gép használata és karbantartása

- **Ne erőltesse a gépet. Használja a feladathoz megfelelő gépet.** A megfelelő gép jobb és biztonságosabb munkát fog végezni azon a sebességen, amire tervezték.
- **Ne használja a gépet, ha a kapcsoló nem kapcsolja ki vagy be.** A kapcsolóval nem vezérelhető gépek veszélyesek és javításra szorulnak.
- **Húzza ki a dugaszt az áramforrásból és/vagy vegye ki az akkumulátort (amennyiben kivehető), ha bármilyen beállítást végez, kicseréli egy tartozékot vagy tárolja a gépeket.** Az ilyen megelőző biztonsági intézkedések csökkentik a gép véletlen elindításának veszélyét.
- **A nem használt gépeket tartsa távol a gyermekektől, és ne engedje, hogy olyan személyek működtessék, akik nem ismerik a gépeket és ezeket az utasításokat.** A gépek képzetlen felhasználók kezében veszélyt jelentenek.
- **Végezze el a gépek és a kiegészítők karbantartását. Ellenőrizze, hogy a mozgó alkatrészek helyükön vannak-e, nem szorulnak-e, nem törtek-e le részek, illetve nem áll-e fenn más olyan állapot, amely befolyásolhatja a gépek működését. Ha sérült, a használat előtt javíttassa meg a gépet.** Sok balesetet rosszul karbantartott gépek okoznak.
- **Tartsa élesen és tisztán a vágószerszámokat.** A megfelelően karbantartott, éles vágószerszámok kevésbé hajlamosak a beszorulásra, és könnyebb kezelni őket.
- **A gépet, a kiegészítőket és az alkatrészeket stb. ezen utasításokkal összhangban használja, vegye figyelembe a munkakörülményeket és az elvégzendő feladatot.** Ha a gépet nem a rendeltetésének megfelelően használják, veszélyes helyzet állhat elő.
- **A fogantyúkat és fogófelületeket tartsa szárazon, tisztán, olaj- és zsírmentesen.** A csúszós fogantyúk és fogófelületek nem teszi lehetővé a szerszám biztonságos kezelését és irányítását váratlan helyzetekben.

Az akkumulátor használata és karbantartása

- **Csak a gyártó által meghatározott töltővel töltsé.** Az a töltő, amelyik az egyik típusú akkumulátorhoz használható, tűzveszélyes lehet, ha másik típusú akkumulátorral használják.
- **A motoros szerszámokat csak a típusuknak megfelelő akkumulátorokkal használja.** Bármilyen más típusú akkumulátor használata sérülés- és tűzveszélyes.
- **Amikor az akkumulátort nem használja, tartsa távol más fémtárgyaktól, például gémkapcsoktól, érméktől, kulcsoktól, tüktől, csavaroktól vagy más kisebb fémtárgyaktól, amelyek összekapcsolhatják a sarukat.** Az akkumulátorsaruk rövidre zárása égést vagy tüzet okozhat.
- **Nem megfelelő körülmények hatására az akkumulátorból folyadék szivároghat ki.** Kerülje az érintkezést. Ha ez véletlenül mégis megtörténik, öblítse le vízzel. Ha a folyadék szembe kerül, forduljon orvoshoz. Az akkumulátorból távozó folyadék irritációt vagy égési sérülést okozhat.
- **Ne használjon sérült vagy módosított akkumulátort vagy szerszámot.** A sérült vagy módosított akkumulátorok kiszámíthatatlanul viselkedhetnek, ami tüzet, robbanást vagy sérülést okozhat.
- **Az akkumulátort vagy szerszámot ne tegye ki tűznek vagy túl magas hőmérsékletnek.** A tűznek való kitettség, illetve a 130 °C feletti hőmérséklet robbanást okozhat.
- **Kövesse a töltésre vonatkozó utasításokat, és ne töltsé az akkumulátort vagy a szerszámot az utasításokban megadott hőmérséklet-tartományon kívül.** A nem megfelelő, illetve a megadott tartományon kívül eső hőmérsékleten való töltés károsíthatja az akkumulátort és növeli a tűzveszélyt.

Szerviz

- **Az elektromos szerszámot csak minősített szakemberrel, és eredeti pótalkatrészek felhasználásával javíttassa.** Ez biztosítja, hogy a gép továbbra is biztonságos maradjon.
- **Soha ne szervizelje a sérült akkumulátort.** Az akkumulátor szervizelését csak a gyártó vagy egy hivatalos szolgáltató végezheti el.

A fűszegélyvágó, a fűkasza és a tisztítófűrészt biztonságai figyelmeztetései

- **Rossz időjárási körülmények között – főleg villámcsapás veszélye esetén – ne használja a gépet.** Ez csökkenti a villámcsapás veszélyét.
- **Alaposan vizsgálja meg az élővilág szempontjából azt a területet, ahol a gépet használni kívánja.** Az ott élő állatok megsérülhetnek a gép működése közben.
- **Alaposan vizsgálja át a területet, ahol a gépet használni kívánja, és távolítson el minden követ, botot, drótot és egyéb idegen tárgyat.** A felcsapódó tárgyak súlyos személyi sérülést okozhatnak.

- **A gép használata előtt mindig ellenőrizze szemrevételezéssel, hogy a vágófej vagy a penge és a vágószerkezet vagy a készszerelvény nem sérült-e.** A sérült alkatrészek növelik a sérülésveszélyt.
- **Tartsa be a tartozékok cseréjére vonatkozó utasításokat.** Ha a penge rögzítőanyái vagy csavarjai nincsenek megfelelően meghúzva, károsíthatják a pengét, vagy leválhatnak.
- **A vágófej névleges fordulatszámának legalább a gépen jelzett maximális fordulatszámmal egyenlőnek kell lennie.** A névleges fordulatszámknál nagyobb fordulatszámon működő vágófejek eltérhetnek, és szétrepülhetnek.
- **Viseljen védőszemüveget, fülvédőt, védősisakot és kézvédőt.** A megfelelő védőfelszereléssel mérsékelhető az elrepülő törmelék vagy a damil, illetve penge véletlen érintése okozta személyi sérülés.
- **A gép működtetése közben mindig viseljen védőcipőt. Ne használja a gépet mezítárból vagy nyitott szandálban.** Ez csökkenti a mozgó damillal vagy pengével való érintkezés miatti lábsérülés kockázatát.
- **A gép használata közben mindig viseljen hosszú nadrágot.** A szabadon hagyott bőrfelületek növelik a repülő tárgyak okozta sérülés valószínűségét.
- **A gép működtetése közben tartsa távol a járókelőket.** A kirepülő hulladék súlyos személyi sérülést okozhat.
- **A gépet mindig két kézzel használja.** Az irányítás elvesztését megelőzendő, a gépet mindig két kézzel tartsa.
- **A gépet kizárólag a szigetelt fogófelületnél tartsa, mert a damil vagy a penge belevághat a rejtett kábelebbe.** Ha a damil vagy a penge feszültség alatt álló vezetékkel érintkezik, a gép fémrészei is feszültség alá kerülnek, és így a berendezés működtetőjét áramütés érheti.
- **Mindig ügyeljen a megfelelő lábtartásra, és csak akkor működtesse a gépet, ha szilárd talajon áll.** Síkos vagy instabil felületen elvesztheti egyensúlyát vagy uralmát a gép felett.
- **Ne üzemeltesse a gépet túlságosan meredek lejtőkön.** Ez csökkenti az esetleges személyi sérüléshez vezető irányításvesztés, elcsúszás vagy elesés kockázatát.
- **Ha lejtőn dolgozik, mindig ügyeljen arra, hogy stabilan áll, mindig a lejtőn keresztben dolgozzon, soha ne felfelé vagy lefelé, és irányváltáskor legyen rendkívül óvatos.** Ez csökkenti az esetleges személyi sérüléshez vezető irányításvesztés, elcsúszás vagy elesés kockázatát.
- **A gép működtetése közben tartsa távol minden testrészét a vágófejtől, damiltól vagy a pengétől.** A gép beindítása előtt győződjön meg arról, hogy a vágófej, damil vagy penge nem érintkezik semmivel. A gép működése közben egy pillanatnyi figyelemkiesés is súlyos sérülést okozhat a kezelőnek vagy másoknak.

- **Ne működtesse a gépet derékmagasság felett.** Így megakadályozhatja, hogy a vágófej vagy penge véletlenül hozzáérjen valamihhez, és váratlan helyzetben megőrizheti uralmát a gép felett.
- **Feszültség alatt álló cserjék vagy facsemeték vágásakor számoljon a visszacsapódás lehetőségével.** A farostok feszültségének megszűnésekor a cserje vagy a facsemete a kezelőnek csapódhat, illetve úgy mozdulhat, hogy a kezelő elveszíti uralmát a gép felett.
- **Bokrok és fiatal fák vágása különös körültekintést igényel.** A vékony anyag beleakadhat a pengébe, és a kezelő felé csapódhat, vagy kimozdíthatja a kezelőt az egyensúlyából.
- **Tartsa meg a gép feletti uralmát, és ne érjen hozzá a vágófejhez, damillhoz vagy pengéhez és más veszélyes mozgó alkatrészekhez, amíg azok mozgásban vannak.** Ez csökkenti a mozgó alkatrészek okozta sérülések kockázatát.
- **A beragadt anyagok eltávolításakor és a gép szervizelésekor győződjön meg arról, hogy minden kapcsoló ki van-e kapcsolva, és az akkumulátor el van-e távolítva.** A gép váratlan, a beakadt anyagok eltávolítása vagy a szervizelés során történő bekapcsolódása súlyos személyi sérüléshez vezethet.
- **A gépet kikapcsolt állapotban, a testétől távol tartva hordozza.** A gép megfelelő kezelése csökkenti annak valószínűségét, hogy véletlenül érintkezzen a mozgó vágófejjel, damillal vagy pengével.
- **A gép szállításakor vagy tárolásakor mindig szerelje fel a fedőlemezt a fémpengékre.** A gép helyes kezelésével csökkenthető a mozgásban lévő kés véletlen érintésének valószínűsége.
- **Csak a gyártó által meghatározott csere vágófejet, damilt és kést használjon.** A nem megfelelő cserealkatrészek növelhetik a törés és sérülés kockázatát.
- **A beragadt anyagok eltávolításakor és a gép szervizelésekor győződjön meg arról, hogy minden kapcsoló ki van-e kapcsolva, és az akkumulátor el van-e távolítva.** A gép váratlan, a beakadt anyagok eltávolítása vagy a szervizelés során történő bekapcsolódása súlyos személyi sérüléshez vezethet.

A késlökés okai és kapcsolódó figyelmeztetések

- A késlökés a gép hirtelen oldalra, előre vagy hátra irányuló mozgása, amely akkor fordulhat elő, ha a kés elakad vagy megakad egy tárgyon, például egy facsemetén vagy egy fatörzsön. Olyan erőteljes is lehet, hogy a gépet és/vagy a kezelőt elfordíthatja valamelyik irányba, és így a kezelő elveszítheti uralmát a gép felett. A késlökés és a hozzá kapcsolódó veszélyek az alábbiakban ismertetett megfelelő óvintézkedések betartásával elkerülhetők.
- **Tartsa a markolatot úgy, hogy mindkét keze a gépen legyen, és úgy tartsa karjait, hogy ellenálljon a késlökésnek. Helyezkedjen a gép bal oldalára.**

A késlökés növelheti a sérülés kockázatát a gép váratlan mozgása miatt. A megfelelő óvintézkedések megtétele esetén a kezelő ellenőrzése alatt tudja tartani a késlökést.

- **Ha a kés megakad, vagy ha bármilyen okból megszakítja a vágást, kapcsolja ki a gépet, és tartsa azt mozdulatlanul az anyagban, amíg a kés teljesen meg nem áll. Amíg a kés be van szorulva, ne próbálja meg eltávolítani a gépet az anyagról, és ne húzza hátra a gépet, amíg a kés mozgásban van, különben késlökés léphet fel.** Tájékozódjon és tegye meg a szükséges lépéseket a kés elakadásához vezető okok kiküszöbölése érdekében.
- **Tompa vagy sérült kést ne használjon!** A tompa vagy sérült kések növelik a tárgyak beakadásának kockázatát, ami késlökést eredményez.
- **Mindig ügyeljen arra, hogy jól látható legyen a vágandó anyag.** A késlökés gyakrabban következik be olyan területen, ahol a vágandó anyagot nem lehet jól látni.
- **Ha a gép működtetése közben egy másik személy közeledik, kapcsolja ki a gépet.** Késlökés esetén nagyobb a kockázata annak, hogy a mozgó kés személyeknek sérülést okoz.

Egyéb általános biztonsági információk

- Kapcsolja ki a terméket, mielőtt másik helyre megy vele. Amikor más személynek adja át a terméket, vegye ki belőle az akkumulátort.
- Kizárólag abban az esetben tegye le a terméket, ha kikapcsolta azt és kivette belőle az akkumulátort. Ne hagyja felügyelet nélkül a bekapcsolt terméket.
- A vágóeszköz nem áll le azonnal a termék kikapcsolásakor.
- A gázkar eredeti helyzetbe való visszatérése után a tárcsának teljesen meg kell állnia.
- A termék használata előtt, illetve ütközés után ellenőrizze, hogy nem láthatók-e a terméken kopás vagy sérülés nyomai, és szükség esetén gondoskodjon a javításról.
- Ha működés közben valami beleakad a vágófelszerelésbe, állítsa le és kapcsolja ki a terméket. Győződjön meg arról, hogy a vágófelszerelés teljesen leállt-e. A termék és/vagy a vágóeszköz tisztítása, ellenőrzése vagy javítása előtt vegye ki az akkumulátort.
- Használat előtt ellenőrizze a terméket. Lásd: *Biztonsági eszközök a terméken* 34. oldalon és *A termék működtetés előtti ellenőrzése* 40. oldalon. Ne használjon hibás terméket. Végezze el a jelen használati utasításban előírt ellenőrzési, karbantartási és szervizmunkálatokat.
- A hibás vágófelszerelés használata növelheti a balesetveszélyt.
- Ellenőrizze, nem piszkos-e a fogaskerék, és nincs-e rajta repedés. Kéfével tisztítsa meg a fogaskeréket a fűtől és levelektől. Ha szükséges, viseljen kesztyűt.
- A szellőzőnyílásokat mindig tartsa szennyeződésmentesen.

- Ellenőrizze, jól fel van-e helyezve a nyírófej a fűszegélynyíróra.
- A gép elindítása előtt az összes burkolatot, védőlemezt és fogantyút fel kell szerelni.
- Ellenőrizze, hogy a termék teljes mértékben működőképes állapotban van-e. Ellenőrizze, hogy az anyák és csavarok szorosan meg vannak-e húzva.
- Ellenőrizze, hogy a szegélynyíró fej és a szegélynyíró védőburkolata sértetlenek-e, és hogy nincsenek-e rajtuk repedések. Cserélje ki a damilfejet és a trimmervédőt, ha azok ütésekként lettek kitéve, vagy ha repedések vannak rajtuk. Mindig a vágófelszereléshez javasolt pengevédőt használja. Lásd a Műszaki adatok című fejezetet.
- Ez a termék veszélyes szerszám, ha nem körültekintően járnak el a használata során, vagy nem megfelelőképpen használják. A gép a kezelő és mások súlyos sérülését és halálát okozhatja.
- A készüléket csökkent fizikai, érzékelési vagy mentális képességekkel rendelkező, illetve a szükséges tapasztalattal és tudással nem rendelkező személy (beleértve a gyermekeket is) csak akkor használhatja, ha a biztonságukért felelős személy felügyeli őket vagy útmutatást nyújt számukra. Biztosítsa, hogy a gyermekek ne játsszanak a készülékkel.
- Soha ne engedje, hogy gyermekek használják a gépet, vagy a gép közelében tartózkodjanak. Mivel a gép könnyen indul, szigorú felügyelet nélkül a gyermekek könnyen beindíthatják. Ez súlyos személyi sérüléshez vezethet. Ezért mindig válassza le az akkumulátort, ha nem tud folyamatosan felügyelni a gépre.
- Soha ne engedje, hogy gyermek vagy a termék használatában nem jártas személy használja vagy szervizelje a terméket, illetve az akkumulátort.
- A használatot nemzeti vagy helyi előírások szabályozhatják. Tartsa be a vonatkozó előírásokat.
- A berendezést zárható helyen tartsa, hogy ne kerülhessen gyermekek vagy illetéktelen személyek kezébe.
- Tárolás és szállítás során mindig használja a szállítási biztosítószerkezetet.
- A kezét és lábát mindig tartsa távol a vágási területtől, különösen a motor bekapcsolásakor.
- Se a kezével, se a lábával ne érjen a vágófelszereléshez, amíg az teljesen le nem áll a termék kikapcsolását követően.
- Amíg a termék működésben van, vagy a vágószerkezet forog, ne távolítsa el és másoknak se engedje, hogy eltávolítsák a levágott anyagokat a termékről, mert ez súlyos sérüléseket okozhat.
- Ne feledje, hogy a kezelő, azaz Ön a felelős más személyek vagy azok tulajdonának sérüléseiért vagy veszélyeztetéséért.
- A termék eredeti kivitelezésén a gyártó cég engedélye nélkül semmilyen módosítást sem szabad végezni. Mindig eredeti tartozékokat használjon. Nem engedélyezett módosítások és/vagy pótkatrészek komoly sérülésekhez vagy halálos balesetekhez vezethetnek. Előfordulhat, hogy a garancia nem terjed ki a nem engedélyezett tartozékok vagy cserealkatrészek használatából adódó károokra és felelősségre.
- A termékhez a műszaki adatokat ismertető fejezetben javasolt vágófelszeréseken kívül semmilyen egyéb tartozék nem használható.
- Soha ne használjon olyan terméket, amelynek eredeti konstrukcióján bármilyen módon is változtattak.
- Soha ne használjon olyan terméket, amely hibás. Végezze el az ebben a használati utasításban előírt ellenőrzési, karbantartási és szervizmunkákat. Bizonyos karbantartási és szervizmunkákat szakembernek kell végrehajtania. Lásd a Karbantartás című fejezetben leírtakat.
- A rossz időben végzett munka fárasztó, és gyakran kockázatokkal is jár. Fokozott veszély miatt a gép használata rossz időjárási körülmények között, például sűrű ködben, intenzív esőzéskor, erős szélben, rendkívüli hidegben és villámáskor nem ajánlott.
- Csak akkor dolgozzon létrán, széken vagy más emelvényen, ha azt teljes mértékben rögzítette.
- Tárolja zárt térben a használaton kívüli terméket – Ha nem használja a terméket, tárolja beltéren.
- Lehetetlen az összes elképzelhető helyzetet ismertetni. Mindig megfontoltan és előrelátóan tevékenykedjen. Kerülje az olyan helyzeteket, amelyek saját megítélése szerint meghaladják a képességeit. Ha a jelen kézikönyv elolvasása után is bizonytalannak érzi magát az üzemeltetési eljárásokkal kapcsolatban, a folytatás előtt kérje ki egy szakértő véleményét.
- Ügyeljen arra, hogy a munka során se ember, se állat ne jöjjön 15 m-nél közelebb. Ha ugyanazon a munkaterületen többen is dolgoznak, a biztonsági távolságnak legalább 15 méternek kell lennie. Ellenkező esetben komoly személyi sérülések veszélye áll fenn. Ha valaki megközelíti Önt, azonnal állítsa le a terméket. Mielőtt megfordulna a termékkel, mindig ellenőrizze, hogy nem tartózkodik-e valaki a biztonsági zónán belül.
- Ha működés közben valami beleakad a vágófelszerelésbe, állítsa le és kapcsolja ki a terméket. Győződjön meg arról, hogy a vágófelszerelés teljesen leállt-e. A termék és/vagy a vágószerkezet tisztítása, ellenőrzése vagy javítása előtt vegye ki az akkumulátort.
- Ügyeljen arra, sem emberek, sem állatok vagy egyéb tényezők ne befolyásolhassák az Ön uralmát a termék felett, illetve hogy a fent említettek ne kerülhessenek érintkezésbe a vágófelszereléssel vagy a szétszóródó tárgyakkal. Ne használja azonban a terméket olyan körülmények között, amelyeknél baleset esetén nem lenne lehetősége segítséget hívni.
- Bizonyosodjon meg arról, hogy biztonságosan tud járni és állni. Nézzon körül és ellenőrizze lehetséges

akadályok (például gyökerek, kövek, gödrök, árkok stb.) jelenlétét arra az esetre, ha hirtelen el kellene mozdulnia. Legyen nagyon óvatos, amikor lejtős talajon dolgozik.

- Sétáljon, soha ne fusson.
- Ellenőrizze a munkaterületet. Távolítsa el minden mozdítható tárgyat, pl. köveket, üvegcserepeket, szökeket, fémdrótokat, zsinegeket, stb., amelyeket a vágófej vagy a vágófelszerelés felkaphat, vagy amelyek esetleg a felszerelésre csavarodhatnak.
- Ügyeljen az ágakon lévő gallyakra, amelyek vágás közben elrepülhetnek. Ne vágjon a talajhoz túl közel, mert az ott található kövek és egyéb tárgyak felpattanhatnak.
- Ügyeljen arra, hogy a termék működése közben a vágófelszereléshez ne érjen ruha vagy bármilyen testrész. A terméket tartsa derékmagasság alatt.
- Vigyázzon a felcsapódó tárgyaktól. Mindig elismert szemvédőt használjon. Soha ne hajoljon a vágófelszerelés védőburkolata fölé. Kő, szemét stb. kerülhet a szemébe, amely vaktságot, illetve súlyos sérüléseket okozhat.
- Fülvédő viselése esetén mindig figyeljen a figyelmeztető jelzésekre és hangokra. A termék leállítása után azonnal vegye le a fülvédőket.
- Nemkívánatos rezgés esetén a rezgés megszüntetése érdekében ütessel állítsa az új szálát megfelelő hosszúságúra.
- Ha a termék rendellenes vibrálásba kezd, állítsa le, és távolítsa el az akkumulátort.
- Az erős rezgés miatt a vérkeringési zavarokban szenvedő személyeknél ér- vagy idegsérülések léphetnek fel. Forduljon orvoshoz, ha olyan tüneteket tapasztal, amelyeket feltehetőleg az erős rezgés okozott. Ezek a tünetek többek között zsidbadás, érzéskiesés, bizsergés, szúró érzés, fájdalom, erőtlenség, a bőr színének vagy felületének megváltozása. A tünetek többnyire az ujjakban, a kézben vagy a csuklóban jelentkeznek.
- Mindig két kézzel tartsa a terméket. Tartsa a terméket teste jobb oldalán.

Személyi védőfelszerelés



FIGYELMEZTETÉS: A termék használata előtt olvassa el az alábbi figyelmeztetéseket.

- A termék használata során viseljen jóváhagyott személyi védőfelszerelést. A személyi védőfelszerelés nem küszöböli ki teljes mértékben a sérülés kockázatát, de csökkenti a sérülés mértékét, ha bekövetkezik a baleset. A megfelelő felszerelés kiválasztásában kérje a kereskedő segítségét.
- Használjon sisakot, ha a munkaterületen lévő fák 2 méternél magasabbak.
- Használjon jóváhagyott fülvédőt.

- Mindig használjon jóváhagyott védőszemüveget, amely megfelel az ANSI Z87.1 (USA) vagy az EN 166 (EU-tagállamok) szabványnak. Az arcvédőelem érdekében használjon arcvédőt. Az arcvédő használata nem elegendő a szemek védelméhez.

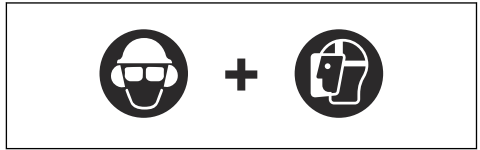

- Ha szükséges, viseljen kesztyűt – például a vágószerkezet felhelyezésekor, ellenőrzésekor vagy tisztításakor.
- Használjon acéllemez lábujjvédővel és csúszásgátló talppal ellátott védőbakancsot.
- Viseljen sűrű szövésű anyagból készült ruházatot. Vastag, hosszú nadrágot és hosszú ujjú felsőrészt viseljen. Ne viseljen bő ruházatot, mert az beakadhat a gallyakra és a bokrok ágaiba. Ne viseljen ékszerket, rövidnadrágot vagy szandált. Ne legyen meztőláb. Igazítsa haját vállmagasság fölé.



- Tartsa kéznél az elsősegélykészletet.

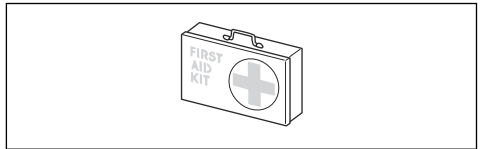

Biztonsági eszközök a terméken



FIGYELMEZTETÉS: A termék használata előtt olvassa el az alábbi figyelmeztetéseket.

Ez a fejezet a termék biztonsági funkcióit és rendeltetését, valamint a megfelelő üzemelést biztosító ellenőrzések és karbantartási műveletek elvégzésének módját ismerteti. Tekintse át a fejléc alatt szereplő utasításokat, *A termék áttekintése* 27. oldalon hogy megtudja, hol találhatóak ezek az alkatrészek a terméken.

A termék élettartama lecsökkenhet, a balesetveszély pedig megnövekedhet, ha a termék karbantartását nem megfelelően hajtják végre, illetve ha a szervizt és/vagy a javításokat nem szakszerűen végzik. Ha további információra van szüksége, vegye fel a kapcsolatot a legközelebbi szervizszolgáltatóval.



FIGYELMEZTETÉS: Soha ne használja a terméket sérült biztonsági felszerelésekkel. A termék biztonsági felszerelésének ellenőrzését és a karbantartási munkálatokat a jelen fejezetben leírtak szerint kell elvégezni. Ha az Ön terméke nem felel meg az alábbi vizsgálatok valamelyikénél, forduljon szervizműhelyéhez.



VIGYÁZAT: A gép szervizeléséhez és javításához speciális szakmai kiképzésre van szükség. Ez különösen érvényes a gép biztonsági felszereléseire. Ha az Ön gépe nem felel meg az alábbi vizsgálatok valamelyikénél, akkor forduljon szervizműhelyéhez. Bármely termékünk megvásárlásakor garantáljuk a szakképzett javítást és szervizelést. Ha a gépet nem szervizműhellyel rendelkező szaktereskedőtől vásárolta, akkor kérje el tőle a legközelebbi szervizműhely címét.

A billentyűzet ellenőrzése

1. Nyomja le és tartsa lenyomva az indító-/leállítógombot (A).

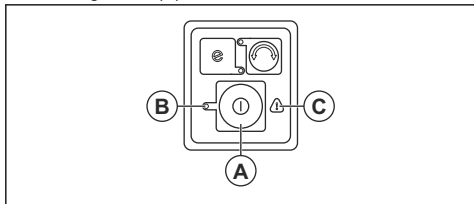

- a) Ha a LED (B) világít, a termék be van kapcsolva.
 - b) Ha a LED (B) nem világít, a termék ki van kapcsolva.
2. Ha a figyelmeztetésjelző (C) világít vagy villog, lásd: *Hibaelhárítás47. oldal*.

A kapcsológomb reteszének ellenőrzése

A kapcsológomb retesze úgy van kialakítva, hogy megakadályozza a gomb véletlen megnyomását. Amikor elengedi a fogantyút, a kapcsológomb és annak retesze egyaránt visszaáll az eredeti állásába.

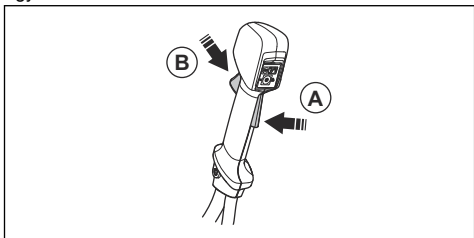

1. Ellenőrizze, hogy a kapcsológomb reteszelt-e, amikor a retesz az eredeti helyzetében van.

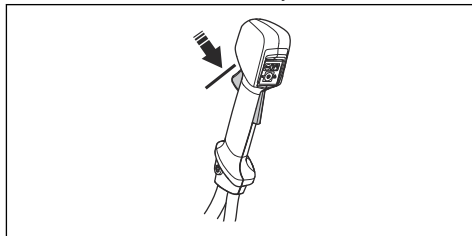

2. Nyomja le a kapcsológomb reteszét, és győződjön meg arról, hogy az visszatér az eredeti állásába miután felengedi.

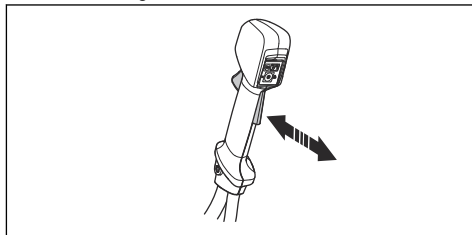

3. Győződjön meg arról, hogy a kapcsológomb és a retesz akadálymentesen mozog, valamint hogy a visszatérítő rugó megfelelően működik-e.

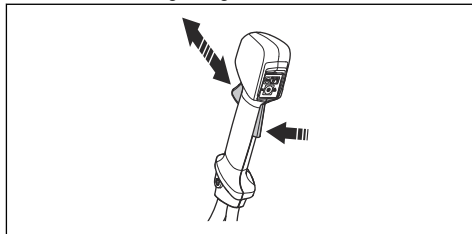

4. Indítsa el a terméket, lásd: *A termék elindítása42. oldal*.
5. Adjon teljes gázt.
6. Engedje el a kapcsológombot, és győződjön meg arról, hogy a vágófelszerelés megállt és mozdulatlan marad-e.

A vágófelszerelés védőburkolatának ellenőrzése



FIGYELMEZTETÉS: Ne használja a vágófelszerelést jóváhagyott és megfelelően felhelyezett védőburkolat nélkül. Mindig az éppen használt vágófelszereléshez ajánlott védőburkolatot használja, lásd: *Eredeti tartozékok50. oldal*. A nem megfelelő vagy meghibásodott védőburkolat használata komoly személyi sérülést idézhet elő.

A vágófelszerelés védőburkolata megakadályozza, hogy az elszabadult tárgyak elérjék a kezelőt. Emellett megvédi a sérülésektől a vágófelszerelés megérintése esetén is.

1. Állítsa le a terméket, és távolítsa el az akkumulátort.
2. Keressen sérüléseket, például repedéseket.

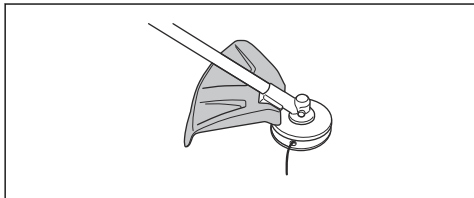

3. Ha a vágófelszerelés védőburkolata sérült, cserélje ki.

A záróanya rögzítése és eltávolítása



FIGYELMEZTETÉS: Állítsa le a terméket és távolítsa el az akkumulátort. Használjon védőkesztyűt és legyen óvatos a vágófelszerelés élei környékén.

A záróanya a vágófelszerelés egyes típusainak rögzítésére szolgál. A záróanya balmenetes.

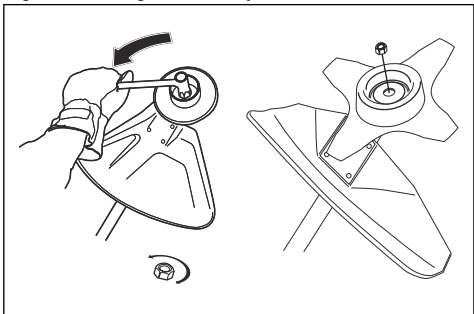

- Rögzítéshez a záróanyát a vágófelszerelés forgásirányával ellentétes irányba csavarva húzza meg.
- A záróanya leszereléséhez az anyát a vágófelszerelés forgásának megfelelő irányban csavarva lazítsa meg.
- A záróanya meglazításához és meghúzásához hosszú nyelű csőkulcsot használjon. A képen szereplő nyíl azt a területet jelzi, ahol a csőkulcsot használnia kell.

Megjegyzés: Győződjön meg, hogy a záróanya kézzel nem forgatható. Cserélje ki az anyát, ha a nejlombetétnek nincs legalább 1,5 Nm-es ellenállása. Az anyát kb. 10 alkalommal történt rácsavarás után ki kell cserélni.

A gyorskioldó funkció ellenőrzése



FIGYELMEZTETÉS: Soha ne használjon olyan hevedert, amelynek gyorskioldó funkciója meghibásodott.

1. Állítsa le a motort.
2. Keressen sérüléseket, például repedéseket.
3. Oldja ki, majd rögzítse a gyorskioldó mechanizmust – ellenőrizve ezzel, hogy megfelelően működik.

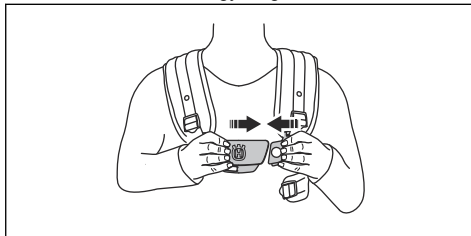

4. Ha a heveder csípőalátéttel és csípőpántal rendelkezik, ellenőrizze, hogy megfelelően működik-e a gyorskioldó funkció.

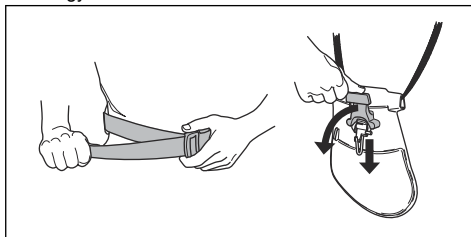

Vágófelszerelés



FIGYELMEZTETÉS: Mielőtt bármilyen műveletet végezne a vágófelszerelés egyes alkatrészein, távolítsa el az akkumulátort, és győződjön meg arról, hogy a vágófelszerelés teljesen leállt-e.



FIGYELMEZTETÉS: Használja a megfelelő vágófelszerelést. A vágófelszerelést kizárólag az általunk ajánlott védőburkolatokkal használja, lásd: *Eredeti tartozékok50. oldal*. Ellenőrizze, hogy a vágófelszerelés megfelelően van-e élezve. A nem megfelelően élezett vágófelszerelés növeli a kés visszarágásának kockázatát.



FIGYELMEZTETÉS: Egy helytelenül élezett, vagy sérült penge növeli a balesetveszélyt. A penge vágófogai mindig legyenek megfelelően élezve. Tartsa

be az utasításokat, és csak a javasolt
reszelőszablonot használja.



FIGYELMEZTETÉS: A lassuló mozgású kés személyi sérülést okozhat, mivel a kapcsoló elengedése után még tovább forog. Amíg a kés teljesen le nem áll, figyelni kell az egységre.

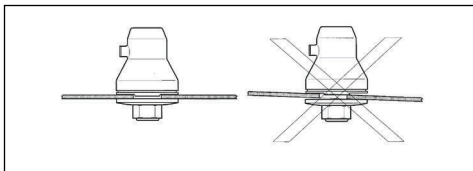

Viseljen védőkesztyűt a vágófelszereléssel végzett munka során.

- Erőteljes fű vágásához használjon fűvágó kést.
- Fűnyírásához használjon damilfejet.
- Ellenőrizze a vágófelszerelést sérülés, repedés szempontjából. Ha a vágófelszerelés sérült, cserélje ki.

Damilfej

- Mindig a megfelelő damilfejet és vágófelszerelést, illetve az ajánlott vágódamil használja. Lásd:

Eredeti tartozékok 50. oldalon és összeszerelés a kézikönyv végén.

- A trimmervédőn lévő vágófejnek sérülésmentesnek kell lennie.
- A termékben létrejövő szokatlan rezgések elkerülése érdekében ügyeljen arra, hogy a damil legyen mindig szorosan és egyenletesen a dobra tekerve. A különböző hosszúságú damilok felesleges rezgést eredményezhetnek. Koppintson a nyírófejre a megfelelő százhossz beállításához.

A damil élettartama növelhető, ha a felszerelés előtt legalább 2 napig vízben áztatjuk. Ez ellenállóbbá teszi a damilt.

Fűvágó kés

- Megfelelően élezett tárcsát és kést használjon. Egy sérült vagy helytelenül élezett tárcsa/kés megnöveli a sérülés kockázatát.
- Megfelelően élezett tárcsát/kést használjon. A megfelelően élezett tárcsa/kés 1 mm. A helytelenül élezett tárcsa/kés megnöveli a sérülés és az anyagi kár kockázatát.
- A tárcsa/kés helyes élezéséről annak használati útmutatójában talál információkat.

Biztonsági utasítások az összeszereléshez



FIGYELMEZTETÉS: A termék használata előtt figyelmesen olvassa el, majd tartsa is be ezeket az utasításokat.

- A termék összeszerelése előtt vegye ki az akkumulátort a készülékből.
- Használjon jóváhagyott védőkesztyűt.
- Sérülést okozhat, ha hibás vagy nem megfelelő pengvédőt használ. Ne használjon vágófelszerelést jóváhagyott védőburkolat csatlakoztatása nélkül.
- A termék beindítása előtt ellenőrizze, hogy megfelelően összeszerelte-e a fedelet és a nyelet.
- A hajtótárcsának és a támkarimának megfelelően rögzülnie kell a vágófelszerelés középponti nyílásában. A nem megfelelően csatlakoztatott vágófelszerelés sérülést és halált okozhat.
- A termék biztonságos használatának és a kezelő, valamint a közelben állók biztonságának érdekében a terméket mindig megfelelően csatlakoztatni kell a hevederhez.

A kések és damilfejek összeszerelése



FIGYELMEZTETÉS:
A vágófelszerelés összeszerelésénél

nagyon fontos, hogy a hajtótárcsa/
támkarima domború része helyesen
illeszkedjen a vágófelszerelés középponti
nyílásába. A helytelenül összeszerelt
vágófelszerelés súlyos és/vagy
életveszélyes személyi sérüléseket okozhat.

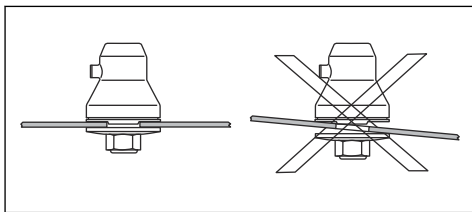

FIGYELMEZTETÉS:

Vágófelszerelést jóváhagyott védelem nélkül semmilyen körülmények között ne használjon. Lásd a Műszaki adatok című fejezetet. Nem megfelelő, vagy meghibásodott védelem komoly személyi sérülést idézhet elő.

Biztonsági utasítások a karbantartáshoz



FIGYELMEZTETÉS: A terméken végzett karbantartási műveletek előtt olvassa el az alábbi figyelmeztetéseket.

- Karbantartás, egyéb ellenőrzések vagy a termék összeszerelése előtt távolítsa el az akkumulátort.
- A kezelő kizárólag a jelen használati utasításban szereplő karbantartási és szervizmunkákat végezheti el. A szélesebb körű karbantartási és szervizmunkákkal kapcsolatban forduljon a szakszervizhez.
- Soha ne tisztítsa vízzel az akkumulátort vagy az akkumulátortöltőt. Az erős tisztítószerek kárt tehetnek a műanyagban.
- A karbantartási műveletek elmulasztása csökkenti a termék élettartamát, illetve növeli a balesetveszélyt.

- A gépen végzett minden szerviz- és javítási munkát szakképzettséget igényel, különös tekintettel a biztonsági eszközökre. Amennyiben a karbantartást követően nem minden, a használati utasításban leírt ellenőrzési művelet jóváhagyott, forduljon a szakszervizhez. Garantáljuk a termékéhez megfelelő, professzionális javítást és szervizelést.
- A penge vágófogai mindig legyenek megfelelően élezve. Kövesse ajánlásainkat. Lásd a penge csomagolásán szereplő utasításokat is.
- Kizárólag eredeti pótalkatrészeket használjon.
- A vágófelszerelés javítása során mindig viseljen strapabíró védőkesztyűt. A kések nagyon élesek, és könnyen sérülést okozhatnak.

Összeszerelés

Bevezető



FIGYELMEZTETÉS: Figyelmesen olvassa el a biztonságról szóló fejezetet, mielőtt összeállítaná a terméket.

A markolat összeszerelése

1. Vegye le a kilincset és rögzítse a markolatot az illusztráció alapján.

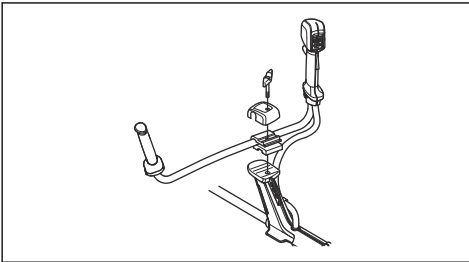

2. Húzza meg enyhén a kilincset.
3. Vegye fel a hevedert és függesse a terméket a felfüggesztőpontra.

4. A fogantyú igazításával helyezze a terméket megfelelő munkapozícióba.



5. Teljesen húzza meg a kilincset.

A hurokakasztó összeszerelése

1. Nyomja a rögzítőelemet (A) a hurokakasztóba.

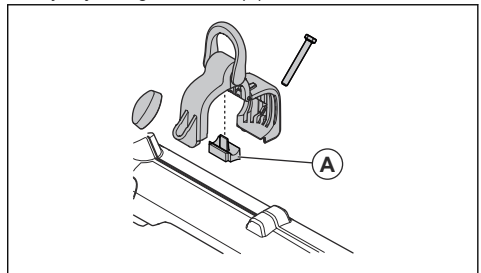

2. Helyezze a hurokakasztót a nyélre.

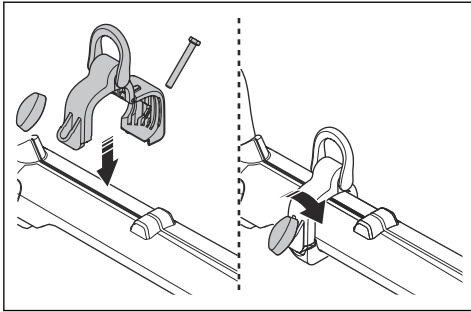

3. Csatlakoztassa egymáshoz a hurokakasztó végeit.
4. Szerelje fel a csavart.
5. Helyezze a gombot a csavarra.
6. Húzza meg a gombot.

A trimmervédő összeszerelése

1. Szerelje fel a damilfejhez megfelelő trimmervédőt, lásd: *Tartozékok50. oldal*.
2. Akassza a trimmervédőt a lemeztartón lévő horogra (A).
3. Hajtsa a trimmervédőt a nyél köré, majd rögzítse a csavarral (B) a nyél ellentétes oldalán.

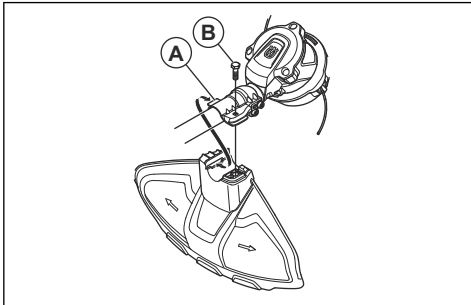

A kés felszerelése



VIGYÁZAT: A késekhez csak a jóváhagyott pengevédőt használja. Lásd: .

1. Helyezze a termék részeit egyenletes felületre, ezzel biztosítva a kés megfelelő összeszerelését.

2. Szerelje fel a pengevédőt (A) a nyélre, lásd: *A trimmervédő összeszerelése39. oldal*.

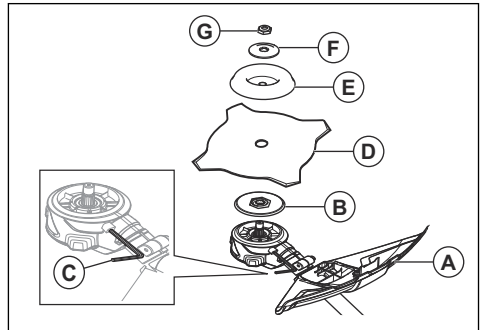

3. Szerelje fel a hajtótárcsát (B) a kimenőtengelyre.
4. Forgassa a kimenőtengelyt addig, amíg a hajtótárcsában lévő lyukak egyike egy vonalba nem kerül a hajtóműházban lévő megfelelő lyukkal.
5. Húzza meg a rögzítőcsavart (C) a hatszögkulccsal a nyél rögzítéséhez.
6. Helyezze a kést (D) és a támasztócsészét (E) a kimenőtengelyre.
7. Helyezze a Belleville alátétet (F) a kimenőtengelyre.
8. Szerelje fel a záróanyát (G). Tartsa a szerszám nyelét a lehető legközelebb a pengevédőhöz. A záróanya meghúzásához fordítsa el a csavarkulcsot az óramutató járásával ellentétes irányba, azaz a tengely forgásirányával ellentétes irányba. A záróanyát 35-50 Nm (3,5-5 kpm) nyomatékkal húzza meg.

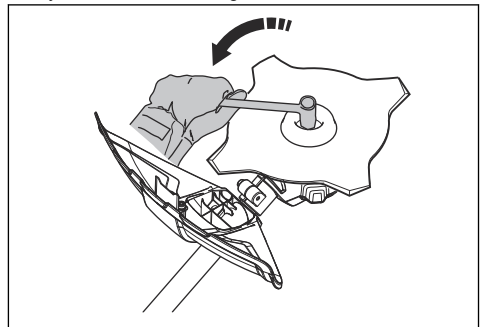

A záróanya rögzítése és eltávolítása



FIGYELMEZTETÉS: Állítsa le a motort, húzzon védőkesztyűt, és legyen óvatos a vágófelszerelés élei környékén.

A záróanya a vágófelszerelés egyes típusainak rögzítésére szolgál. A záróanya balmenetes.

Ezért kezeit e művelet során mindig tartsa a pengevédő védelmében.

Megjegyzés: Győződjön meg, hogy a záróanya kézzel nem forgatható. Cserélje ki az anyát, ha a nejlontetéknek nincs legalább 1,5 Nm-es ellenállása. Az anyát kb. 10 alkalommal történt rácsavarás után ki kell cserélni.

A heveder beállítása



FIGYELMEZTETÉS: A termék mindig legyen megfelelően a hevederhez rögzítve. Ne használjon sérült hevedert.

1. Vegye fel a hevedert.
2. Csatlakoztassa a terméket a hevederhez.
3. Állítsa be a hámot úgy, hogy az a legkényelmesebb munkahelyzetet nyújtsa.
4. Állítsa be az oldalsó szíjakat úgy, hogy a termék mindkét vállára egyenlő mértékben nehezedjen.



5. Állítsa be úgy a hevedert, hogy a vágófelszerelés párhuzamos legyen a talajjal.
6. A vágófelszerelés enyhén érintse a talajt. Állítsa be a hámbilincs helyzetét a termék megfelelő kiegyensúlyozásához.

Megjegyzés: Fűvágó kés használata esetén a terméket körülbelül 10 cm-rel a talaj fölött kell kiegyensúlyozni.

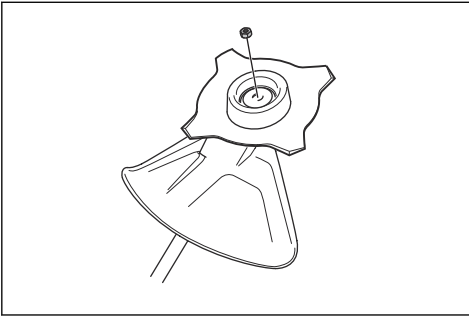

- Rögzítéshez a záróanyát a vágófelszerelés forgásirányával ellentétes irányba csavarva húzza meg.
- Leszerelésnél a záróanyát a vágófelszerelés forgásának megfelelő irányban csavarva lazítsa meg.
- A záróanya meglazításához és meghúzásához hosszú nyelű csőkulcsot használjon. A képen szereplő nyíl azt a területet jelzi, ahol a csőkulcsot használnia kell.

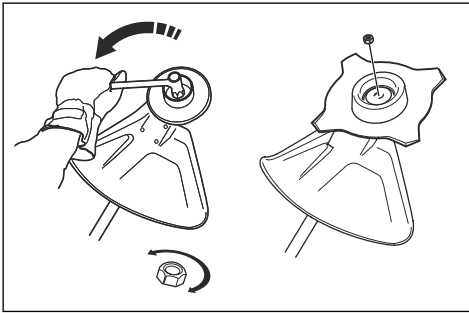

FIGYELMEZTETÉS:

A záróanya meglazítása és meghúzása során a fűrészfogak felsérthetik a kezét.

Üzemeltetés

Bevezető



FIGYELMEZTETÉS: A termék használata előtt figyelmesen olvassa el a biztonságról szóló fejezetet.

A termék működtetés előtti ellenőrzése

- Ellenőrizze, nem piszkos-e a motor, és nincs-e rajta repedés. Egy kefe segítségével tisztítsa meg a motort a fűtől és a levelektől. Szükség esetén viseljen védőkesztyűt.

- Ellenőrizze, hogy a damilfej teljes mértékben csatlakozik-e a termékhez.
- Végezze el a használati utasításban közölt biztonsági ellenőrzéseket, valamint karbantartási és szervizelési feladatokat.
- Ellenőrizze, hogy a termék sértetlen-e. Ellenőrizze, hogy az anyák és csavarok szorosan meg vannak-e húzva.

- Győződjön meg arról, hogy nincs-e repedés a késen. A repedések általában akkor keletkeznek, amikor a kés élezése során túl éles sarkokat képez a fogak alsó részénél. Emellett akkor is keletkezhetnek repedések, ha a kést életlen fogakkal használja. Ha sérülést talál, cserélje ki a kést.

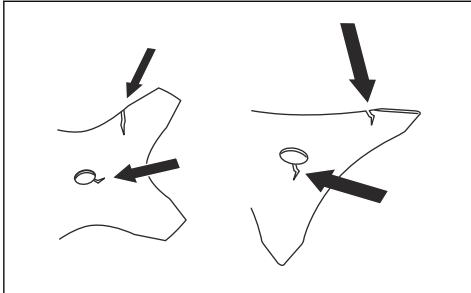

- Keressen repedéseket a támkarimán. Ha a támkarima sérült, cserélje ki.

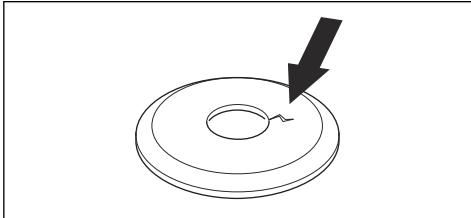

- Győződjön meg arról, hogy a záróanya tartóereje nem csökkent-e. A záróanya tartóerejének minimum 1,5 Nm-nek kell lennie. A záróanya meghúzási nyomatékának 35–50 Nm között kell lennie.

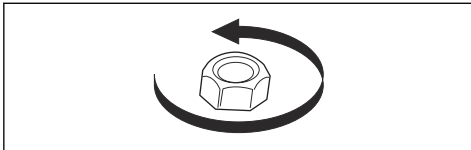

- Keressen sérülést, repedést a pengevédőn. Cserélje a pengevédőt, ha sérült vagy repedt. Soha ne használja a terméket védőburkolat nélkül vagy meghibásodott védőburkolattal.

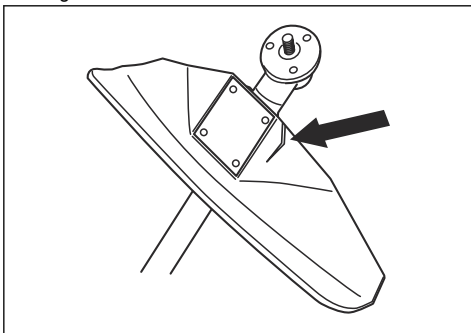

- Keressen sérülést, repedést a szegélyvágó fejen és a vágófelszerelés védőburkolatán. Ha a szegélyvágó fej vagy a vágófelszerelés védőburkolata sérült vagy repedt, cserélje ki.

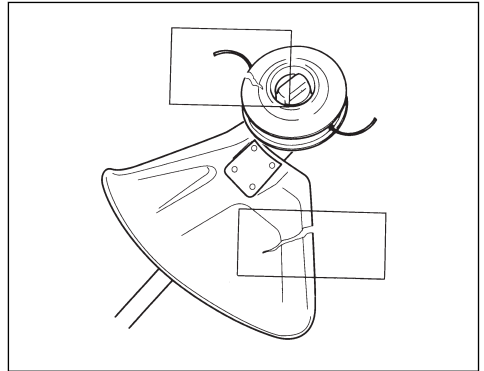

- A termék elindítása előtt győződjön meg arról, hogy minden fedőelem, burkolat, fogantyú és vágószerkezet megfelelően rögzítve van-e és sérülésmentes-e.

Az akkumulátortöltő csatlakoztatása

1. Az akkumulátortöltőt a típus táblán szereplő feszültségű és frekvenciájú áramforráshoz csatlakoztassa.
2. Csatlakoztassa a dugót egy földelt hálózati aljzatba. Egyszer zölden felvillan a töltő LED-je.

Megjegyzés: 50 °C/122 °F feletti hőmérsékleten nem kerül sor az akkumulátor töltésére. 50 °C/122 °F feletti hőmérséklet esetén az akkumulátortöltő a töltés előtt lehűti az akkumulátort.

Az akkumulátor töltése

Megjegyzés: Az első használat előtt tölts fel az akkumulátort. Az új akkumulátorok csak 30%-ra vannak feltöltve.

1. Ellenőrizze, hogy az akkumulátor teljesen száraz-e.
2. Helyezze az akkumulátort a töltőbe.

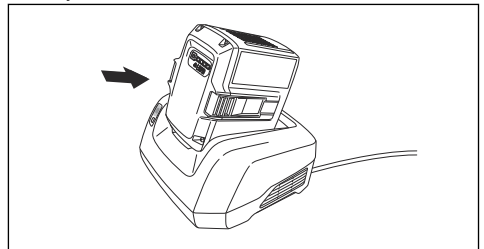

- Ellenőrizze, hogy az akkumulátortöltőn lévő zöld töltésjelző lámpa világít-e. Ez azt jelenti, hogy az akkumulátor megfelelően érintkezik a töltőkészülékkel.

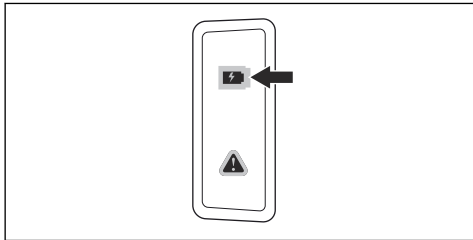

- Ha az akkumulátoron az összes LED világít, az akkumulátor teljesen fel van töltve.

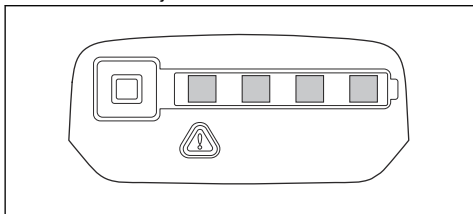

- Az akkumulátortöltő fali aljzatból történő kihúzásához a dugaszt húzza. Ne a kábelt húzza.
- Vegye ki az akkumulátort a töltőből.

Megjegyzés: További információkért tekintse át az akkumulátor és az akkumulátortöltő használati utasítását.

Az akkumulátor csatlakoztatása a termékhez



FIGYELMEZTETÉS: Kizárólag eredeti Husqvarna akkumulátorokat használjon a termékkel.

- Ellenőrizze, hogy az akkumulátor teljesen fel van-e töltve.
- Nyomja az akkumulátort a terméken található akkumulátortartóba. Az akkumulátor egy kattanas kíséretében a helyére kattan.

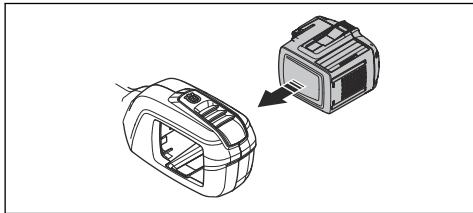

VIGYÁZAT: Ha az akkumulátor nem megy bele könnyen az akkumulátortartóba, akkor az

akkumulátor nem megfelelően van behelyezve. Ezzel kárt tehet a termékben.

- Ügyeljen arra, hogy az akkumulátor megfelelően legyen behelyezve.

Az akkumulátorral kapcsolatos információk

Az akkumulátor használatával kapcsolatos információkért tekintse át az akkumulátor használati utasítását.

A termék elindítása

Megjegyzés: A termék a vágófelszerelés cseréjekor, elindításakor és a gázadagoló megnyomásakor azonosítja a vágófelszerelést. A termék leáll, a LED pedig egészen addig villog, amíg a gázadagolót el nem engedik, és vissza nem áll eredeti pozíciójába. A rendszer ekkor azonosítja a vágófelszerelést, és felkészíti a működésre.

- Tartsa nyomva az indítógombot, amíg a zöld LED világítani nem kezd.

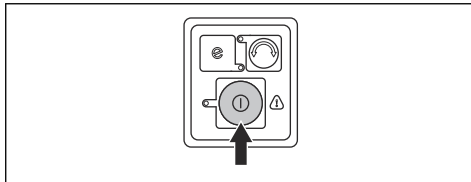

- A fordulatszámot a kapcsológombbal szabályozhatja.

A termék működtetése

Automatikus leállítási funkció

A termék automatikus leállítási funkciója leállítja a terméket, amikor az nincs használatban. Az indítást/leállítást jelző zöld LED világítani kezd, és a termék 120 másodperc után leáll.

A SavE funkció elindítása

A termék energiatakarékos funkcióval rendelkezik. A SavE funkció a lehető leghosszabb működési időt biztosítja az akkumulátor számára.

- A funkció elindításához nyomja meg a SavE gombot. A funkció bekapcsolásakor a zöld LED világítani kezd.

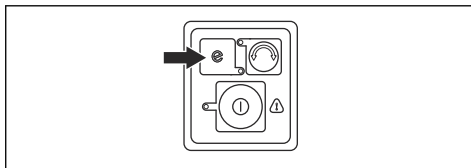

- A SavE funkció leállításához nyomja meg ismét a gombot.

A damilfej forgásirányának módosítása

A damilfej forgásiránya módosítható. Ez teljes fordulatszámra vagy stop pozícióban végezhető el. A gyárban a damilfejet az óramutató járásával egyező irányú forgásra állítják be. Ha a damilfej az óramutató járásával egyező irányba forog, a zöld LED nem világít.

1. A forgásirányt meghatározó gomb megnyomásával a damilfej az óramutató járásával ellentétes irányba kezd forogni. Ha a damilfej az óramutató járásával ellentétes irányba forog, a zöld LED világít.

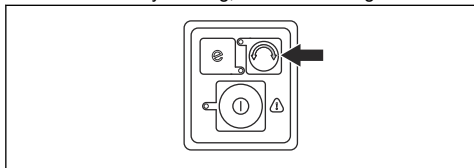

Megjegyzés: A meghosszabbítás érdekében könnyebb kiütni a vágódamilt, ha a damilfej az óramutató járásával egyező irányban forog.

A fűvágó késre/fűvágó-fejre tapadt, levágott anyagok fellazítása

Fűvágó kés/fűvágó-fej használata esetén az óramutató járásával ellentétes forgásirány használatos. Egy zöld LED jelzi, hogy a fűvágó kés/fűvágó-fej az óramutató járásával ellentétes irányba forog. A forgásirány az óramutató járásával egyező irányra történő módosításával fellazíthatja a fűvágó késre/fűvágó-fejre tapadt, levágott anyagokat.

1. Nyomja le a forgásirányt meghatározó gombot a forgásirány módosításához.

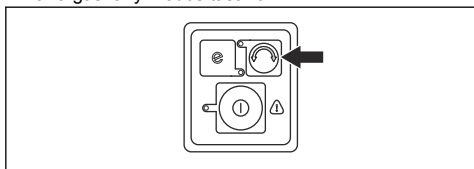

Megjegyzés: A forgásirány az óramutató járásával egyező irányra történő módosításával fellazulnak a fűvágó késre/fűvágó-fejre tapadt, levágott anyagok. Az óramutató járásával ellentétes irány visszaállása előtt a fűvágó kés/fűvágó-fej sebessége rövid időre lelassul.

A termék kiegyensúlyozása

- Csatlakoztassa a hevedert a terméken lévő tartóhoroghoz (A) vagy hurokakasztóhoz (B).

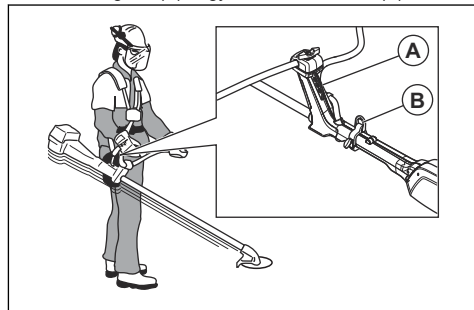

- Munka közben a vágófelszerelésnek a földdel párhuzamosan kell elhelyezkednie.
- A termék akkor van megfelelő egyensúlyban, ha a kés vágási magasságban van a föld felett.

Fűnyírás damilfej használatával

Fűszegély nyírás

1. Tartsa a szegélynyíró fejet közvetlenül a talajszint felett ferdén. Ne nyomja bele a damilt a fűbe.

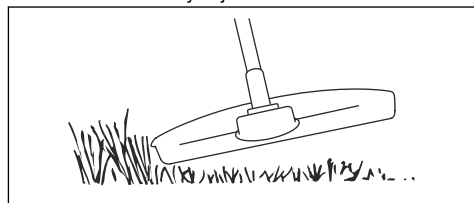

2. Csökkentse a fűvágó damil hosszát 10-12 cm-re.
3. Csökkentse a motor fordulatszámát, hogy megóvja a növényeket a károsodástól.
4. Csak 80% gázt adjon, amikor akadályok közelében végez fűnyírást.

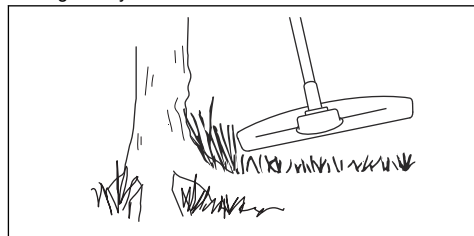

Fűrtkítés

1. Tartsa a damilfejet a föld fölött.
2. Döntse meg a damilfejet.
3. A munkaterületen található tárgyak körül a vágódamil végével végezze a nyírást.



VIGYÁZAT: Csak fűvet nyírjon.
A vágódamillhoz ütődő egyéb tárgyak gyorsítják a damil kopását.

4. A növényzet nyírását és ritkítását 80%-os fordulatszámon végezze. Ez csökkenti a damilfej és a vágódamil kopását.

Fűnyírás

1. A vágódamill a fű nyírásakor legyen párhuzamos a talajjal.

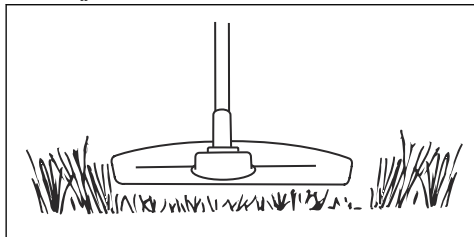

2. Ne nyomja le a talajra a damilfejet. Ezzel kárt tehet a termékben.
3. A fűnyírást kaszáló mozdulatokkal végezze. Dolgozzon teljes fordulatszámon.

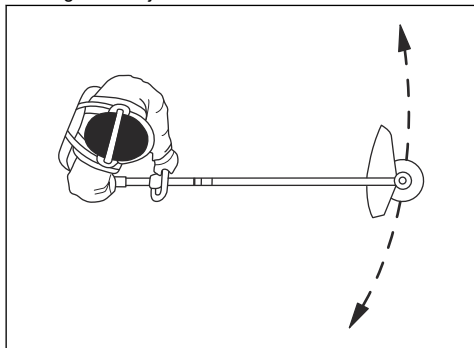

A fű seprése

A forgó zsinór légáramlatával eltávolíthatja a levágott fűvet a munkaterületről.

1. Tartsa a damilfejet és a zsinórt a talaj felett, arra párhuzamosan.
2. Adjon teljes gázt.
3. A szegélyvágó fejet oldalról oldalra mozgatva seperje a fűvet.



FIGYELMEZTETÉS: Minden alkalommal tisztítsa meg a damilfej borítását, amikor új vágózsínort helyez fel, hogy egyensúlyt biztosíthasson és elkerülhesse a markolat vibrálását.

Ellenőrizze és szükség esetén tisztítsa meg a szegélyvágó fej egyéb elemeit is.

Fűritkítás fűvágó késsel

1. A termék működtetése közben egy kisebb terpeszben álljon. Lábaival stabilan támaszkodjon a talajon.
2. Finoman helyezze a támasztócsészét a talajra. Ez megakadályozza, hogy a penge a talajhoz érjen.
3. A fűvet jobbról balra induló mozdulattal ritkíthatja. A penge bal oldalával dolgozzon („8 és 12 óra között”).

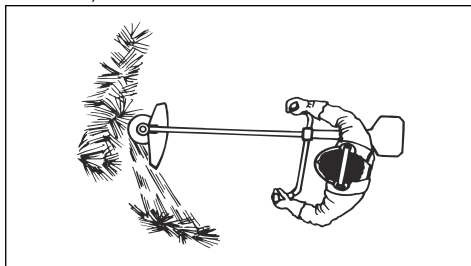

4. A fűritkítás során döntse kissé balra a pengét.

Megjegyzés: A könnyedén összegyűjthető rendbe gyűlik.

5. A balról jobbra induló mozdulattal visszatérhet a kiindulóhelyzetbe.
6. Igyekezzen ritmusosan dolgozni.
7. Haladjon előre felé, és lábaival mindig stabilan támaszkodjon a talajon.
8. Állítsa le a motort.
9. Csatolja ki a hevederen lévő csatot, és vegye le a terméket.
10. Helyezze a terméket a talajra.
11. Gyűjtse össze a levágott anyagot.

A termék leállítása

1. Engedje el a kapcsológombot vagy a kapcsológomb reteszt.
2. Nyomja le az indító-/leállító gombot, amíg a zöld LED ki nem alszik.

3. Nyomja le az akkumulátor kioldógombjait, és húzza ki az akkumulátort.

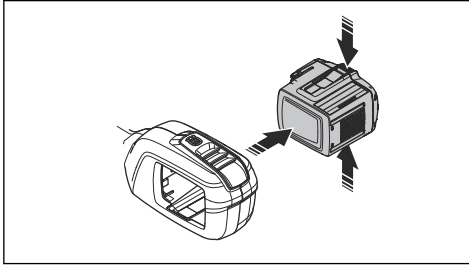

2. Fordítsa a fogantyút az óramutató járásával egyező irányba, amíg a gázfogantyú az akkumulátorhoz nem ér.
3. Forgassa el a markolatot a tengely körül.

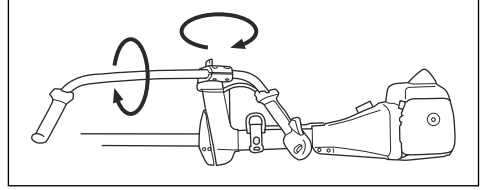

4. Húzza meg a kilincset.

A fogantyú szállítási pozícióba állítása

1. Lazítsa meg a kilincset.

Karbantartás

Bevezető



FIGYELMEZTETÉS: A termék karbantartása előtt olvassa el és értelmezze a biztonsággal foglalkozó fejezetet.

Alább következnek egy lista a termék karbantartásával kapcsolatos lépésekről. További információk: *Karbantartás45. oldalon.*

Karbantartási terv



FIGYELMEZTETÉS: Karbantartási munkák előtt távolítsa el az akkumulátort.

Karbantartás	Naponta	Hetente	Havonta
Tisztítsa meg a gép külső részeit egy száraz törlőkendővel. Ne használjon vizet.	X		
Ellenőrizze, hogy az indító- és leállító gomb megfelelően működik és sértetlen-e.	X		
Ellenőrizze, hogy biztonsági szempontból megfelelő-e a kapcsológomb és a kapcsológomb reteszének működése.	X		
Ellenőrizze, hogy az összes vezérlő működik és sértetlen-e.	X		
A fogantyúkat tartsa szárazon, tisztán, olaj- és zsírmentesen.	X		
Ellenőrizze, hogy a vágófelszerelés sértetlen-e. Ha a vágófelszerelés sérült, cserélje ki.	X		
Ellenőrizze, hogy a vágófelszerelés védőburkolata sértetlen-e. Ha a vágófelszerelés védőburkolata sérült, cserélje ki.	X		
Ellenőrizze, hogy a csavarok és anyák szorosan rögzülnek-e.	X		
Ellenőrizze, hogy az akkumulátor kioldógombjai működnek-e, és rögzítik-e az akkumulátort a termékben.	X		
Ellenőrizze, hogy az akkumulátortöltő sértetlen és megfelelően működik-e.	X		
Ellenőrizze, hogy az akkumulátor sértetlen-e.	X		
Ellenőrizze, hogy az akkumulátor fel van töltve.	X		

Karbantartás	Naponta	Hetente	Havonta
Ellenőrizze, hogy az akkumulátortöltőt sértetlen-e.	X		
Ellenőrizze az összes kábelt, csatlakozót és csatlakozást. Győződjön meg arról, hogy sértetlenek és szennyeződésmentesek-e.		X	
Végezze el az akkumulátor és a termék közötti csatlakozások ellenőrzését. Végezze el az akkumulátor és az akkumulátortöltő közötti csatlakozás ellenőrzését.			X

Az akkumulátor és az akkumulátortöltő ellenőrzése

1. Ellenőrizze, hogy az akkumulátoron nem találhatók-e sérülések, például repedések.
2. Ellenőrizze, hogy az akkumulátortöltőn nem találhatók-e sérülések, például repedések.
3. Ellenőrizze, hogy az akkumulátortöltő csatlakozókábele nem sérült-e, és hogy nincs-e rajta repedés.

A termék, az akkumulátor és az akkumulátortöltő tisztítása

1. Használat után tisztítsa meg a terméket egy száraz ruhával.
2. Tisztítsa meg az akkumulátort és az akkumulátortöltőt egy száraz ruhával. Tartsa tisztán az akkumulátorvezető síneket.
3. Mielőtt a töltőkészülékbe vagy a termékbe helyezné az akkumulátort, gondoskodjon az akkumulátor és a töltő érintkezőinek tisztaságáról.

A damilfej cseréje

Megjegyzés: A zsinór élettartama növelhető, ha a felszerelés előtt pár napon át vízben áztatjuk. Ez ellenállóbbá teszi a zsinórt.

1. Nyomja be a damilfej tartófüleit, majd távolítsa el a damilfejet és a vágódamilt.

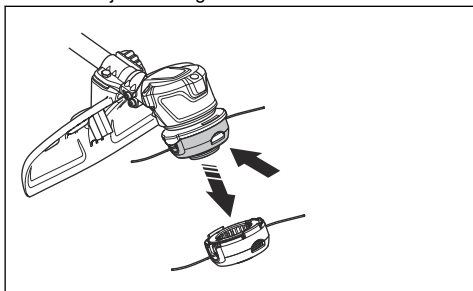

2. Húzza ki a szállító egységet.

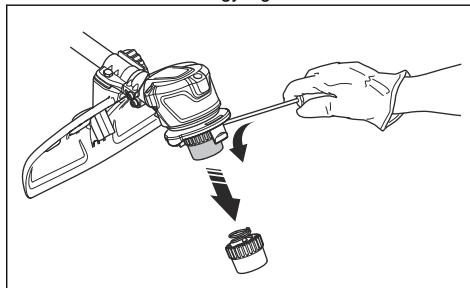

3. Csarvarja le a damilfejet és a vezetőlemezt tartó anyát.

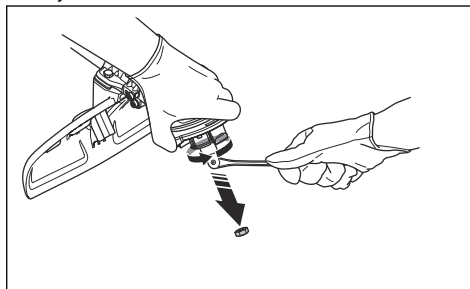

4. Cserélje ki a damilfejet.
5. Szerelje fel az anyát.
6. Szerelje fel a szállító egységet.
7. Szerelje fel a damilfejet.

A fűvágó kés és a fűvágó penge élezése



FIGYELMEZTETÉS: Állítsa le a terméket. Használjon védőkesztyűt.



FIGYELMEZTETÉS: A sérült pengéket cserélje le. Ne próbáljon használhatóvá tenni elgörbült vagy megcsavarodott pengét.

- A fűvágó kés és a fűvágó penge megfelelő élezéséhez olvassa el a vágófelszerelés használati útmutatóját.

- Az egyensúly megtartása érdekében minden oldalt egyenlő mértékben élezzon meg.

- Szimplavágású lapos reszelőt használjon.

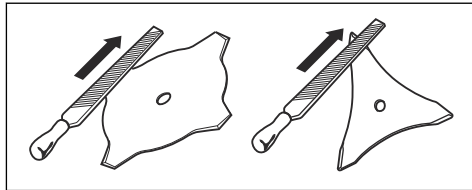

Hibaelhárítás

Billentyűzet

LED-es kijelző	Lehetséges hibák	Lehetséges megoldás
Villog a zöld aktiválási LED.	Alacsony akkumulátorfeszültség.	Töltse fel az akkumulátort.
	A vágóeszköz azonosítása.	Engedje el a gázadagolót.
Villog a piros hibajelző LED.	A kapcsológombot és az aktiválógombot ugyanakkor kell megnyomni.	Engedje el a kapcsológombot, és a termék aktiválódik.
	Túlterhelés.	A vágófelszerelés elakadt. Kapcsolja ki a terméket. Vegye ki az akkumulátort. Tisztítsa meg a vágófelszerelést a nemkívánatos anyagoktól.
	Hőmérséklet-ingadozás.	Várja meg, míg a termék lehűl.
A termék nem indul.	Piszok került az akkumulátorcsatlakozókba.	Tisztítsa meg az akkumulátorcsatlakozókat sűrített levegő vagy egy puha kefe segítségével.
Pirosan világít a hibajelző LED.	A terméket szervizelni kell.	Forduljon a szervizműhelyhez.

Akkumulátor

Probléma	Lehetséges hibák	Lehetséges megoldás
Villog a zöld LED.	Alacsony akkumulátorfeszültség.	Töltse fel az akkumulátort.
Villog a piros hibajelző LED.	Az akkumulátor lemerült.	Töltse fel az akkumulátort.
	Hőmérséklet-ingadozás.	Az akkumulátort -10°C (14°F) és 40°C (104°F) közötti hőmérsékleten használja.
	Túlfeszültség.	Vegye ki az akkumulátort a töltőből.
A piros hibajelző LED világitani kezd.	Túl nagy a cellák közti különbség (1 V).	Forduljon az illetékes szakszervizhez.

Akkumulátortöltő

LED-es kijelző	Lehetséges hibák	Lehetséges megoldás
Villog a hibajelző LED	Hőmérséklet-ingadozás.	Az akkumulátortöltőt 5°C (14°F) és 40°C (104°F) közötti hőmérsékleten használja.
	Túlfeszültség.	Ellenőrizze, hogy a hálózati feszültség megegyezik-e a termék típus tábláján szereplő feszültséggel. Vegye ki az akkumulátort a töltőből.
A hibajelző LED világítani kezd		Forduljon a szervizműhelyhez.

Szállítás, tárolás és ártalmatlanítás

Szállítás és raktározás

- A mellékelt lítium-ion akkumulátorokra a veszélyes anyagokra vonatkozó jogszabályok követelményei érvényesek.
- Kereskedelmi szállításnál – harmadik fél és szállítmányozó cégek esetén is – a csomagolásra és címkézésre vonatkozó speciális előírásokat be kell tartani.
- A termék elküldése előtt forduljon egy veszélyes anyagok tekintetében szakképzett személyhez. Tartsa be az összes vonatkozó nemzeti előírást.
- Ha az akkumulátort becsomagolja, a szabadon álló érintkezőket le kell fedni ragasztószalaggal. Szorosan csomagolja be az akkumulátort, hogy az ne mozdulhasson el a csomagoláson belül.
- Tároláshoz vagy szállításhoz távolítsa el az akkumulátort.
- Helyezze az akkumulátort és az akkumulátortöltőt száraz, nedvesség- és fagymentes helyre.
- Ne tartsa az akkumulátort olyan helyen, ahol elektrosztatikus töltés lehet jelen. Ne tartsa az akkumulátort fém dobozban.
- Helyezze az akkumulátort közvetlen napfénytől védett helyre, ahol a hőmérséklet 5 °C (41 °F) és 25 °C (77 °F) között van.
- Helyezze az akkumulátortöltőt közvetlen napfénytől védett helyre, ahol a hőmérséklet 5 °C (41 °F) és 45°C (113°F) között van.
- Az akkumulátortöltőt csak 5 °C (41 °F) és 40 °C (104 °F) közötti környezeti hőmérséklet mellett használja.
- Hosszú ideig való tárolás előtt tölts fel az akkumulátort 30–50%-ra.
- Az akkumulátortöltőt száraz, zárt helyen tárolja.

- A tárolás során tartsa távol az akkumulátort az akkumulátortöltőtől. Ügyeljen arra, hogy gyermekek és más jogosulatlan személyek ne érhessenek a berendezéshez. A berendezést kulccsal zárható helyen tárolja.
- A hosszú ideig való tárolás előtt tisztítsa meg a terméket, és végezze el annak teljes karbantartását.
- A sérülések és a termék károsodásának elkerülése érdekében szállításkor és tároláskor használja a terméken található szállítási biztosítószerkezetet.
- Szállításkor rögzítse biztosan a terméket.

Az akkumulátor, az akkumulátortöltő és a termék ártalmatlanítása

Az alábbi szimbólum azt jelzi, hogy a termék nem minősül háztartási hulladéknak. Újrahasznosítását egy elektromos és elektronikus berendezések újrahasznosítására szolgáló ponton kell elvégezni. Ez elősegíti a környezetre és a személyekre gyakorolt káros hatások megelőzését.

További információkért forduljon a helyi hatóságokhoz, hulladékártalmatlanítási szolgáltatást végző vállalkozáshoz vagy kereskedőjéhez.



Megjegyzés: A szimbólum a terméken vagy annak csomagolásán található.

Műszaki adatok

Műszaki adatok

	520iRX
Motor	
Motortípus	BLDC (kefe nélküli) 36 V
Kimenőtengely fordulatszáma, ford./perc	5500
Vágószélesség, mm	400
Tömeg	
Tömeg akkumulátor nélkül, kg	3,8
Tömeg akkumulátorral, kg	5,1
Víz elleni védettség szintje	
IPX4 ⁵	Igen
Zajkibocsátás ⁶	
Hangteljesítményszint, mért dB (A) érték	86
Hangteljesítményszint, garantált, L _{WA} dB (A)	89
Zajszintek ⁷	
A kezelő hallószervére gyakorolt, EN ISO 60335-2-91 és ISO 22868 szerint mért hangnyomásszint, dB (A):	80
Rezgésszintek ⁸	
Az ISO 22867 szerint mért rezgésszintek a fogantyúban, m/s ²	
Damilfejjel ellátva (eredeti), bal/jobb	1,2/0,7
Fűvágó késsel ellátva (eredeti), bal/jobb	3,1/2,1

Jóváhagyott akkumulátorok

Akkumulátor	BLi200	40-B220X
Típus	Lítium-ion	Lítium-ion
Akkumulátor kapacitása, Ah	5,2	6,0

⁵ Az IPX4 jelöléssel ellátott Husqvarna kézi akkumulátoros termékek megfelelnek ezeknek a követelményeknek a termékjóváhagyási szinten

⁶ A környezetben a 2000/14/EK sz. EK irányelvvel összhangban hangteljesítményként mért zajkibocsátás (L_{WA}). A garantált és a mért hangteljesítmény közötti különbségnek az az oka, hogy a garantált hangteljesítmény tartalmazza a mérési eredményben lévő ingadozást és az azonos modellű gépek közti eltéréseket is a 2000/14/EK jelű irányelv értelmében.

⁷ A termék ekvivalens hangnyomásszintjére vonatkozó jelentési adatok 3 dB (A) tipikus statisztikus ingadozással (szórással) rendelkeznek.

⁸ A rezgésszintre vonatkozó jelentési adatok 2 m/s² tipikus statisztikus ingadozással (szórással) rendelkeznek.

Akkumulátor	BLi200	40-B220X
Névleges feszültség, V	36	36
Tömeg, kg (font)	1,3 (2,9)	1,4 (3,1)

Jóváhagyott akkumulátortöltők

Akkumulátortöltő	QC330	QC500
Bemeneti feszültség, V	100-240	100-240
Frekvencia, Hz	50-60	50-60
Teljesítmény, W	330	500

Tartozékok

Eredeti tartozékok

Jóváhagyott kiegészítő	Típus	A vágófelszerelés védőburkolata, sz.	Cikkszám
Damilfej	T25B (Ø 2,0 mm – Ø 2,4 mm, Whisper damil)	577 01 83-03	
Fűvágó kés/fűvágó-fej	Fűvágó kés 255-4 (Ø 255 4 fog)	577 01 83-03	
Hurokakasztó			590 28 23-01

Megfelelőségi nyilatkozat

EU megfelelési nyilatkozat

A **Husqvarna AB**, SE-561 82 Huskvarna, Svédország,
tel.: +46-36-146500 a saját felelősségére kijelenti, hogy
a termék:

Leírás	Akkumulátoros működtetésű fűszegélynyíró
Márka	Husqvarna
Típus/modell	520iRX
Megjelölés	2023-as és újabb sorozatszámok

teljes mértékben megfelelnek a következő EU-
irányelveknek és szabályozásoknak:

Irányelv/rendelet	Leírás
2006/42/EC	„gépre vonatkozó”
2014/30/EMC	„elektromágneses megfelelésre vonatkozó”
2011/65/EU	„veszélyes anyagok alkalmazásának korlátozására vonatkozó”
2000/14/EC	„kültéri zajkibocsátásra vonatkozó”

valamint hogy az alábbi szabványok és/vagy
műszaki előírások kerültek alkalmazásra: EN
62841-1:2015+A11:2022, IEC 62841-4-4:2020, EN
ISO 11806-1: 2022, EN ISO 11806-1: 2022,
EN 55014-1:2017+A11:2020 (Emission), EN
55014-2:1997+A1:2001+A2:2008 (Immunity), EN IEC
63000:2018.



Az SMP Svensk Maskinprovning AB, Box 4053, SE-904
32 Umeå, Sweden, önkéntes típusvizsgálást végzett
a 2006/42/EC annex IX szerint. A tanúsítvány száma:
SEC/24/2592

Az 0404, SMP Svensk Maskinprovning AB bejelentett
szervezet a tanács 2000/14/EC irányelv annex
Vimellékletének való megfelelést is igazolta.

A zajkibocsátásra vonatkozó tájékoztatást illetően
tekintse át a következőt: *Műszaki adatok49. oldalon.*

Huskvarna, 2024-05-25

Stefan Holmberg, K+F igazgató, Technológiai
menedzsment, Husqvarna AB

A műszaki dokumentációk felelőse

SPIS TREŚCI

Wstęp.....	52	Przegląd.....	71
Bezpieczeństwo.....	54	Rozwiązywanie problemów.....	73
Instrukcje bezpieczeństwa dotyczące montażu.....	63	Transport, przechowywanie i utylizacja.....	74
Instrukcje bezpieczeństwa dotyczące konserwacji.....	63	Dane techniczne.....	75
Montaż.....	64	Akcesoria.....	76
Przeznaczenie.....	66	Deklaracja zgodności.....	77

Wstęp

Opis produktu

Ten produkt to zasilana akumulatorowo podkaszarka do trawy/wykaszarka z silnikiem elektrycznym.

Nieustannie prowadzone są prace w celu zwiększenia bezpieczeństwa użytkownika i wydajności pracy. Dodatkowe informacje można uzyskać w centrum serwisowym.

Przeznaczenie

Produktu można używać z tarczą tnącą do trawy lub głowicą żyłkową do ścinania różnego rodzaju roślin. Nie

używać produktu do innych zadań niż przycinanie trawy i wykaszanie trawy. Tarczy tnącej do trawy lub głowicy żyłkowej używać do cięcia trawy.

Uwaga: Użytkowanie regulują przepisy państwowe lub lokalne. Należy przestrzegać odpowiednich przepisów

Przegląd produktu

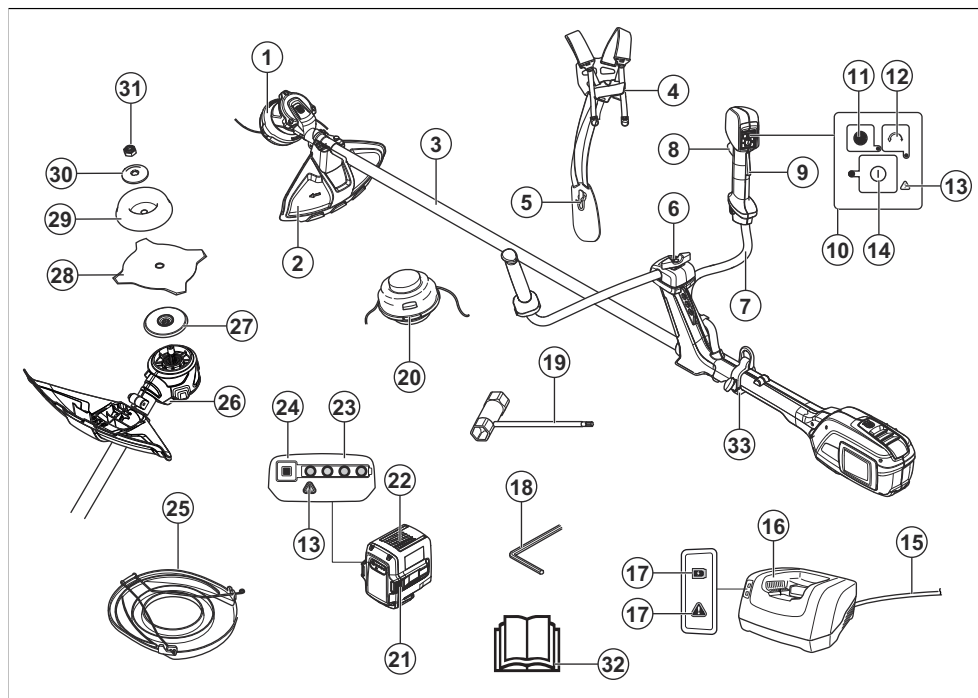

1. Głowica żyłkowa
2. Osłona osprzętu tnącego
3. Wałek
4. Mechanizm zwalniający szeleki
5. Szelki, poduszka biodrowa
6. Regulacja uchwyty
7. Uchwyt sterowniczy
8. Manetka gazu
9. Blokada manetki gazu
10. Klawiatura
11. Przycisk Save
12. Przycisk kierunku obrotów
13. Kontrolka ostrzegawcza (dioda LED błędu)
14. Przycisk start i stop
15. Linka
16. Ładowarka
17. Wskaźnik włączonego zasilania i ostrzegawczy (dioda LED błędu)
18. Klucz imbusowy sześciokątny 4 mm
19. Klucz nasadowy
20. Głowica żyłkowa
21. Przyciski odłączania akumulatora
22. Akumulator
23. Stan akumulatora
24. Przycisk wskaźnika akumulatora
25. Osłona transportowa
26. Otwór na kołek blokujący klucz imbusowy 4 mm
27. Tarcza zabierakowa
28. Nóż
29. Talerz dystansowy
30. Kołnierz oporowy
31. Przeciwnakrętka
32. Instrukcja obsługi
33. Wieszak w kształcie pętli

Symbole znajdujące się na produkcie



OSTRZEŻENIE! Produkt może być niebezpieczny! Nieuważne oraz nieprawidłowe posługiwanie się narzędziem może być przyczyną poważnych obrażeń obsługującego bądź innych osób. Jest niezmiernie ważne, by ze zrozumieniem przeczytać treść instrukcji obsługi. Należy dokładnie przeczytać instrukcję obsługi i przed uruchomieniem urządzenia upewnić się, że wszystkie wskazówki zostały zrozumiane.



Należy używać zatwierdzonego kasku oraz zatwierdzonych okularów ochronnych.



Prędkość maksymalna lub prędkość bez obciążenia.



Produkt jest zgodny z odpowiednimi dyrektywami WE.



Ten produkt jest zgodny z przepisami obowiązującymi w Wielkiej Brytanii.



Podczas korzystania z produktu należy zachować minimalną odległość 15 m od innych osób lub zwierząt.



Nosić rękawice ochronne.



Stosować mocne, przeciwpoślizgowe obuwie ochronne.



Symbole znajdujące się na produkcie oraz na opakowaniu informują o tym, że nie wolno traktować go jako zwykły odpad domowy. Niniejszy produkt należy oddać do utylizacji w odpowiednim zakładzie utylizacji odpadów.



Przed przystąpieniem do konserwacji odłączyć akumulator.



Należy pamiętać o niebezpieczeństwie wyrzucania cząstek ciał stałych, które mogą spowodować obrażenia ciała.



Ryzyko odbicia noża, jeżeli osprzęt tnący dotknie przedmiotu, który nie zostanie natychmiastowo odcięty. Produkt może odciąć części ciała. Podczas korzystania z produktu należy zachować minimalną odległość 15 m od innych osób lub zwierząt.



Strzałki wskazują położenie graniczne dla uchwytu.

IPX4

Produkt jest zabezpieczony przed rozbryzganiami wody.



Bezpieczny transformator.



Ładowarkę używać i przechowywać wyłącznie wewnątrz.



Podwójna izolacja.



Prąd stały.



Etykieta emisji hałasu do środowiska zgodna z dyrektywami oraz przepisami UE i Wielkiej Brytanii (a także prawem Nowej Południowej Walii). Gwarantowany poziom mocy akustycznej urządzenia jest określony w *Dane techniczne na stronie 75* oraz na etykiecie.

yyyywwxxxx

Tabliczka znamionowa zawiera numer seryjny. **yyyy** to rok produkcji, a **ww** oznacza tydzień produkcji.

Symbole na akumulatorze i/lub na ładowarce.



Należy poddać urządzenie recyklingowi w punkcie zbiórki sprzętu elektrycznego i elektronicznego. (Dotyczy tylko Europy)

Uszkodzenie produktu

Nie odpowiadamy za uszkodzenia naszego produktu, w przypadku gdy:

- produkt jest nieprawidłowo naprawiany.
- produkt jest naprawiany przy użyciu części niepochodzących od producenta lub niezatwierdzonych przez producenta.
- produkt jest wyposażony w akcesoria niepochodzące od producenta lub niezatwierdzone przez producenta.
- produkt nie jest naprawiany w autoryzowanym centrum serwisowym lub przez autoryzowaną placówkę.

Bezpieczeństwo

Definicje dotyczące bezpieczeństwa

Ostrzeżenia, uwagi i informacje są używane do zwrócenia uwagi na szczególnie ważne sekcje instrukcji obsługi.



OSTRZEŻENIE: Jest używane, gdy istnieje ryzyko poważnych obrażeń, śmierci operatora lub uszkodzenia otoczenia w wyniku nieprzestrzegania instrukcji obsługi.



UWAGA: Jest używane, gdy istnieje ryzyko uszkodzenia materiałów lub urządzenia w wyniku nieprzestrzegania instrukcji obsługi.

Uwaga: Stosuje się, aby przekazać więcej informacji, które są przydatne w danej sytuacji.

Ogólne wskazówki bezpieczeństwa dotyczące maszyny



OSTRZEŻENIE: Zapoznać się ze **wszystkimi ostrzeżeniami dotyczącymi bezpieczeństwa, instrukcjami, ilustracjami i specyfikacjami dołączonymi do tej maszyny**. Niezastosowanie się do wszystkich poniższych instrukcji może spowodować porażenie prądem, pożar i/lub poważne obrażenia.

- **Zachować wszystkie ostrzeżenia i instrukcje do korzystania z nich w przyszłości.** Termin „maszyna” w ostrzeżeniach dotyczy Twojej maszyny zasilanej prądem z sieci elektrycznej (z przewodem) lub maszyny zasilanej prądem z akumulatora (bezprowodowej).

Bezpieczeństwo miejsca pracy

- **Miejsce pracy powinno być czyste i dobrze oświetlone.** Obszary zaciemnione i takie, w których panuje nieład, mogą powodować wypadki.
- **Nie używać maszyn w atmosferze wybuchowej, np. w obecności łatwopalnych cieczy, gazów lub**

pyłu. Maszyny wytwarzają iskry, które mogą zapalić pył lub opary.

- **Podczas używania maszyny należy zadbać o pozostanie dzieci oraz innych osób w bezpiecznej odległości.** W razie odwrócenia uwagi można utracić kontrolę nad urządzeniem.

Bezpieczeństwo elektryczne

- **Wtyczki maszyny muszą pasować do gniazdka.** Zabrania się dokonywania przeróbek wtyczki. **Nie wolno stosować adapterów w przypadku uzimionych maszyn.** Nieprzerobione wtyczki i dopasowane gniazdka pozwalają zredukować ryzyko porażenia prądem.
- **Należy unikać kontaktu ciała z powierzchniami uzimionymi, takimi jak rury, grzejniki, kuchenki i lodówki.** Uziemienie ciała powoduje zwiększenie ryzyka porażenia prądem.
- **Nie wystawiać maszyn na działanie deszczu ani wilgoci.** Przedostanie się wody do maszyny zwiększa ryzyko porażenia prądem.
- **Nie niszczyć przewodu.** Nie wolno używać przewodu do przenoszenia, ciągnięcia lub odłączania maszyny. **Przewód należy utrzymywać z dala od źródeł ciepła, olejów, ostrych krawędzi lub ruchomych części.** Uszkodzone lub splecione przewody zwiększają zagrożenie porażenia prądem.
- **Używając maszyny na zewnątrz budynków, należy stosować przedłużacz przystosowany do użytku zewnętrznego.** Stosowanie przewodu przeznaczanego do użytku na zewnątrz budynków pozwala ograniczyć ryzyko porażenia prądem.
- **Jeśli maszyna musi być używana w warunkach dużej wilgotności, stosować zasilanie chronione wyłącznikiem różnicowo-prądowym (RCD).** Korzystanie z wyłącznika różnicowo-prądowego (RCD) zmniejsza ryzyko porażenia prądem.

Bezpieczeństwo osób

- **Podczas używania maszyny należy zachować skupienie, obserwować wykonywane czynności i kierować się zdrowym rozsądkiem.** Maszyny nie wolno używać w przypadku zmęczenia ani pod wpływem narkotyków, alkoholu lub leków. Chwila nieuwagi podczas obsługi maszyny może doprowadzić do poważnych obrażeń.
- **Stosować środki ochrony osobistej. Należy zawsze stosować środki ochrony wzroku.** Sprzęt ochronny, taki jak maski, antypoślizgowe buty robocze, kask lub środki ochrony słuchu stosowane w odpowiednich warunkach pozwalają obniżyć ryzyko odniesienia obrażeń.
- **Należy zapobiec niezamierzonemu rozruchowi.** **Przed podłączeniem do źródła zasilania i/lub akumulatora, podniesieniem lub przeniesieniem narzędzia należy upewnić się, że przełącznik znajduje się w położeniu wyłączenia.** Przenoszenie maszyny z palcem na przełączniku lub włączenie zasilania maszyny, która ma przełącznik w pozycji włączonej, sprzyja wypadkom.

- **Przed włączeniem maszyny należy usunąć wszelkie klucze i inne narzędzia.** Klucze lub inne narzędzia, pozostawione przy obracającej się części maszyny, mogą spowodować obrażenia ciała.
- **Nie należy przeceniać swoich możliwości. Stać na stabilnym podłożu i zachować równowagę.** Pozwoli to zachować lepszą kontrolę nad maszyną w nieoczekiwanych sytuacjach.
- **Należy odpowiednio się ubierać. Nie należy zakładać luźnych ubrań i nosić biżuterii.** **Włosy oraz ubranie należy trzymać z dala od elementów ruchomych.** Luźna odzież, biżuteria lub długie włosy mogą zostać wciągnięte przez ruchome części.
- **Jeśli dołączone jest wyposażenie służące do podłączenia urządzeń odprowadzających i gromadzących pył, należy zadbać o jego podłączenie i właściwe używanie.** Stosowanie urządzeń odprowadzających pył może ograniczyć zagrożenia związane z obecnością pyłu.
- **Częste używanie urządzeń nie zwalnia operatora z obowiązku zachowania czujności i przestrzegania zasad bezpieczeństwa podczas korzystania z produktu.** Nieuwaga przy pracy może w ułamku sekundy doprowadzić do ciężkich obrażeń ciała.

Obsługa i konserwacja maszyny

- **Nie należy korzystać z maszyny „na siłę”. Używać maszyny dopasowanej do zastosowania.** Właściwa maszyna pozwoli lepiej i bezpieczniej wykonać pracę z przewidzianą prędkością.
- **Nie wolno używać maszyny, jeśli nie można jej włączyć lub wyłączyć przy użyciu przełącznika.** Jeśli maszyna nie może być kontrolowana za pomocą przełącznika, jest ona niebezpieczna i musi zostać oddana do naprawy.
- **Przed dokonaniem jakichkolwiek regulacji, zmianą akcesoriów lub pozostawieniem maszyn na czas przechowywania należy odłączyć wtyczkę od źródła zasilania i/lub, jeśli jest to możliwe, wymontować akumulator.** Ten środek ostrożności zapobiega niezamierzonemu uruchomieniu elektronarzędzia.
- **Nie używane maszyny należy przechowywać w miejscu niedostępnym dla dzieci.** Nie wolno pozwalać, aby maszyny obsługiwały osoby nieznające zasilania z maszyn lub niniejszymi instrukcjami. W rękach nieprzeszkolonych użytkowników maszyna może być niebezpieczna.
- **Konserwować maszyny i akcesoria.** Maszynę należy sprawdzać pod kątem niedopasowania lub odkształcenia ruchomych części, uszkodzenia elementów lub innych okoliczności, które mogą mieć wpływ na pracę urządzenia. W przypadku uszkodzenia naprawić maszynę przed jej ponownym użyciem. Powodem wielu wypadków jest niewłaściwa konserwacja maszyn.
- **Narzędzia tnące należy utrzymywać w stanie naostrzonym i czystym.** Właściwie konserwowane narzędzia tnące, z ostrymi krawędziami tnącymi dają mniejsze prawdopodobieństwo zacinania i łatwiej je kontrolować.

- **Maszyna, akcesoria i końcówki itp. muszą być używane zgodnie z niniejszymi instrukcjami, biorąc pod uwagę warunki robocze oraz wykonywane zadanie.** Używanie maszyny do zadań innych niż te, do których jest przeznaczona, może być niebezpieczne.
- **Utrzymywaj uchwyty i powierzchnie do chwytania w stanie suchym, czystym oraz wolnym od smaru i oleju.** Śliskie uchwyty i powierzchnie do chwytania nie pozwalają na bezpieczną obsługę i kontrolę narzędzia w nieoczekiwanych sytuacjach.

Użytkowanie i konserwacja narzędzia elektrycznego zasilanego akumulatorem

- **Ładować jedynie za pomocą ładowarki wskazanej przez producenta.** Ładowarka przeznaczona do jednego rodzaju akumulatora może grozić pożarem w przypadku wykorzystania jej do ładowania innego rodzaju akumulatora.
- **Narzędzi elektrycznych należy używać wyłącznie w połączeniu z określonym rodzajem akumulatorów.** Użycie akumulatorów innego rodzaju może stworzyć zagrożenie obrażeniami ciała i pożarem.
- **Kiedy akumulator nie jest używany, należy przechowywać go z dala od innych metalowych przedmiotów, takich jak spinacze do papieru, monety, klucze, gwoździe i śruby oraz innych niewielkich metalowych przedmiotów, które mogłyby połączyć dwa zaciski akumulatora.** Spięcie zacisków akumulatora może spowodować oparzenia lub pożar.
- **W niewłaściwych warunkach z akumulatora może wypłynąć płyn. Należy unikać kontaktu z tym płynem. Jeżeli dojdzie do kontaktu, przemyć wodą. Jeśli dojdzie do kontaktu płynu z oczami, należy dodatkowo skorzystać z pomocy medycznej.** Płyn wydostający się z akumulatora może wywołać podrażnienia lub oparzenia.
- **Nie używać akumulatora ani narzędzia, jeśli są one uszkodzone lub zostały zmodyfikowane.** Uszkodzone lub zmodyfikowane akumulatory mogą charakteryzować się nieprzewidywalnymi właściwościami skutkującymi pożarem, eksplozją lub ryzykiem doznania obrażeń przez użytkownika.
- **Nie wystawiać akumulatora ani narzędzia na działanie ognia bądź nadmiernej temperatury.** Ogień lub temperatura powyżej 130°C może być przyczyną wybuchu.
- **Postępować zgodnie ze wszystkimi instrukcjami dotyczącymi ładowania i nie ładować akumulatora ani narzędzia w temperaturach wykraczających poza zakres określony w instrukcji.** Nieprawidłowe ładowanie lub ładowanie w temperaturach wykraczających poza dopuszczalny zakres może uszkodzić akumulator i zwiększyć ryzyko pożaru.

Serwis

- **Naprawę maszyny należy zlecać wyłącznie wykwalifikowanym pracownikom i tylko z zastosowaniem oryginalnych części zamiennych.**

Dzięki temu można zapewnić utrzymanie bezpieczeństwa maszyny.

- **Pod żadnym pozorem nie należy serwisować uszkodzonych akumulatorów.** Serwisowanie akumulatorów powinno być wykonywane wyłącznie przez producenta lub autoryzowany serwis.

Ostrzeżenia dotyczące bezpieczeństwa dla podkaszarki, wykaszarki i wycinarki

- **Nie używać maszyny przy złych warunkach pogodowych, szczególnie jeśli istnieje ryzyko wystąpienia burzy.** Zmniejsza to ryzyko porażenia piorunem.
- **Dokładnie sprawdzić obszar, w którym ma być używana maszyna, pod kątem występowania dzikich zwierząt.** Podczas pracy maszyny może dojść do obrażeń ciała u dzikich zwierząt.
- **Należy dokładnie sprawdzić miejsce, w którym będzie używana maszyna, i usunąć wszelkie kamienie, patyki, druty, kości i inne przedmioty.** Wyrzucane przedmioty mogą spowodować obrażenia.
- **Przed użyciem maszyny należy zawsze wzrokowo sprawdzić, czy tarcza tnąca lub nóż oraz zespół tnący lub zespół noża nie są uszkodzone.** Uszkodzone części zwiększają ryzyko odniesienia obrażeń.
- **Należy przestrzegać instrukcji dotyczących wymiany akcesoriów.** Nieprawidłowo dokręcone nakrętki lub śruby mocujące nóż mogą spowodować jego uszkodzenie lub odłączenie.
- **Znamionowa prędkość obrotowa tarczy tnącej musi być równa przynajmniej maksymalnej prędkości obrotowej maszyny.** Tarcze tnące działające z większą prędkością niż znamionowa prędkość obrotowa mogą ulec uszkodzeniu i pęknięciu na kawałki.
- **Stosować środki ochrony oczu, uszu, głowy i dłoni.** Odpowiednie środki ochrony osobistej zmniejszą ryzyko obrażeń od latających odłamków lub na skutek przypadkowego kontaktu z żyłką tnącą lub nożem.
- **Podczas obsługi maszyny należy zawsze nosić obuwie ochronne. Nie obsługiwać maszyny boso lub w sandałach.** Zmniejsza to ryzyko odniesienia obrażeń stóp w wyniku kontaktu z ruchomą tarczą tnącą, żyłką lub nożem.
- **Podczas obsługi maszyny należy zawsze nosić długie spodnie.** Odsonięta skóra jest bardziej narażona na obrażenia powodowane przez wyrzucane przedmioty.
- **Podczas obsługi maszyny nie wolno dopuszczać do obecności w pobliżu osób postronnych.** Odrzucony podczas przycinania materiał może doprowadzić do ciężkich obrażeń.
- **Maszynę należy zawsze obsługiwać dwiema rękami.** Trzymanie maszyny obydwoma rękami pozwoli uniknąć utraty kontroli.

- **Maszynę należy trzymać wyłącznie za uchwyty o izolowanej powierzchni, ponieważ żyłka tnąca lub nóż mogą podczas pracy naruszyć ukryte przewody.** Jeśli żyłka tnąca lub noże zetkną się z przewodem pod napięciem, mogą wywołać przepływ prądu przez nieosłonięte metalowe części maszyny, co może prowadzić do porażenia operatora.
- **Zawsze należy utrzymywać stabilną postawę i obsługiwać maszynę wyłącznie w pozycji stojącej.** Śliskie lub niestabilne podłoża mogą spowodować utratę równowagi lub kontroli nad maszyną.
- **Nie wolno używać maszyny na zbyt stromych zboczach.** Zmniejsza to ryzyko utraty kontroli, poślizgnięcia się i upadku, a tym samym odniesienia obrażeń.
- **Podczas pracy na pochyłościach należy zawsze stawać na stabilnym podłożu i pracować w poprzek zbocza, a nie w górę lub w dół, a także zachować szczególną ostrożność przy zmianie kierunku jazdy.** Zmniejsza to ryzyko utraty kontroli, poślizgnięcia się i upadku, a tym samym odniesienia obrażeń.
- **Podczas pracy maszyny wszystkie części ciała należy trzymać z dala od tarczy tnącej, żyłki lub noża.** Przed uruchomieniem maszyny należy upewnić się, że tarcza tnąca, żyłka lub nóż z niczym się nie stykają. Chwila nieuwagi podczas obsługi maszyny może doprowadzić do obrażeń operatora lub osób postronnych.
- **Nie używać maszyny powyżej wysokości pasa.** Pozwala to uniknąć przypadkowego dotknięcia tarczy tnącej lub noża i zapewnia lepszą kontrolę nad maszyną w nieoczekiwanych sytuacjach.
- **W czasie cięcia naprzężonych krzewów lub młodych drzew należy uważać na odbicie.** Uwolnienie napięcia we włóknach drewna może doprowadzić do odbicia i uderzenia operatora i/lub utraty kontroli nad maszyną.
- **Zachowaj szczególną ostrożność w czasie cięcia krzewów i młodych drzew.** Cienki materiał może zostać pochwycony przez nóż i pociągnięty w stronę operatora lub spowodować utratę równowagi.
- **Należy utrzymywać kontrolę nad maszyną i nie dotykać tarcz tnących, żyłek i noży ani innych niebezpiecznych części ruchomych, gdy znajdują się one w ruchu.** Zmniejsza to ryzyko odniesienia obrażeń przez ruchome części.
- **Przed przystąpieniem do usuwania zakleszczonego materiału lub serwisowania maszyny należy upewnić się, że przełącznik zasilania jest ustawiony w położeniu wyłączenia, a akumulator jest wyjęty.** Nieoczekiwane uruchomienie maszyny podczas usuwania zakleszczonego materiału lub serwisowania może spowodować poważne obrażenia ciała.
- **Masynę należy przenosić po jej wyłączeniu i z dala od ciała.** Prawidłowa obsługa maszyny zmniejsza prawdopodobieństwo przypadkowego kontaktu z poruszającą się tarczą tnącą, żyłką lub nożem.
- **Podczas transportu lub przechowywania maszyny należy zawsze zakładać osłonę na metalowe ostrza.** Prawidłowa obsługa maszyny zmniejsza prawdopodobieństwo przypadkowego kontaktu z ostrzem.
- **Należy używać wyłącznie wymiennych tarcz tnących, żyłek, głowic tnących i noży zalecanych przez producenta.** Nieprawidłowe części zamienne mogą zwiększyć ryzyko uszkodzenia maszyny lub odniesienia obrażeń ciała.
- **Przed przystąpieniem do usuwania zakleszczonego materiału lub serwisowania maszyny należy upewnić się, że przełącznik zasilania jest ustawiony w położeniu wyłączenia, a akumulator jest wyjęty.** Nieoczekiwane uruchomienie maszyny podczas usuwania zakleszczonego materiału lub serwisowania może spowodować poważne obrażenia ciała.

Przyczyny niekontrolowanych ruchów noża i powiązane ostrzeżenia

- **Odbicie noża jest nagłym ruchem maszyny w bok, do przodu lub do tyłu, który może wystąpić, gdy nóż zaklinuje się lub trafi na obiekt, taki jak młode drzewo lub pień.** Może być wystarczająco silne, by spowodować odrzucenie maszyny i/lub operatora oraz utratę kontroli nad maszyną. Można uniknąć odbicia noża i związanych z nim zagrożeń, stosując odpowiednie środki ostrożności, jak podano poniżej.
- **Trzymać maszynę mocno oburącz i ustawić ramiona tak, aby mogły odeprzeć niekontrolowany ruch noża.** Ustawić się tak, aby znajdować się po lewej stronie maszyny. Ruch noża może zwiększyć ryzyko obrażeń na skutek niespodziewanego ruchu maszyny. Ruchy noża mogą być kontrolowane przez operatora w przypadku stosowania odpowiednich środków ostrożności.
- **Jeśli nóż się blokuje lub przerywa cięcie z jakiegokolwiek powodu, należy wyłączyć maszynę i przytrzymać ją nieruchomo w materiale, aż nóż zatrzyma się całkowicie.** Gdy nóż się blokuje, nigdy nie podejmować prób wyjęcia maszyny z materiału ani nie ciągnąć jej do tyłu, gdy nóż jest w ruchu. W przeciwnym razie może dojść do niekontrolowanego ruchu noża. Należy przeprowadzić badanie i podjąć działania naprawcze w celu wyeliminowania przyczyny blokowania się noża.
- **Nie wolno używać tępych ani uszkodzonych noży.** Tępe lub uszkodzone noże zwiększają ryzyko zakleszczenia lub pochwytnięcia materiału, powodując niekontrolowany ruch noża.
- **Zawsze należy mieć zapewnioną dobrą widoczność ciętego materiału.** Prawdopodobieństwo występowania odbić tarczy jest większe podczas cięcia w miejscach, w których cięty materiał nie jest dobrze widoczny.
- **Jeśli podczas obsługi maszyny inna osoba zbliży się do operatora, musi on wyłączyć maszynę.** Istnieje zwiększone ryzyko spowodowania obrażeń

ciała osób postronnych poprzez uderzenie nożem znajdującym się w ruchu w przypadku wystąpienia niekontrolowanego ruchu noża.

Pozostałe informacje ogólne dotyczące bezpieczeństwa

- Przechodząc na inne miejsce pracy, należy wyłączyć produkt. Zawsze wyjmować akumulator przed przekazaniem produktu innej osobie.
- Nigdy nie należy odkładać urządzenia, chyba że zostało wyłączone, a akumulator został wyjęty. Nie pozostawiać urządzenia bez nadzoru, gdy jest włączone.
- Narzędzie tnące nie zatrzymuje się natychmiast po wyłączeniu urządzenia.
- Po powrocie manetki do położenia początkowego ostrze powinno zostać całkowicie zatrzymane.
- Przed użyciem produktu i po każdym uderzeniu należy sprawdzić go pod kątem oznak zużycia lub uszkodzenia i w razie potrzeby naprawić.
- Jeżeli cokolwiek zablokuje się w osprzęcie tnącym podczas obsługiwanego produktu, należy zatrzymać i wyłączyć urządzenie. Upewnić się, że osprzęt tnący zatrzymał się całkowicie. Przed czyszczeniem, sprawdzeniem lub naprawą produktu bądź osprzętu tnącego należy wyjąć akumulator.
- Przed uruchomieniem produktu należy sprawdzić jego stan techniczny. Patrz *Zespoły zabezpieczające na produkcie na stronie 60* i *Sprawdzanie produktu przed użyciem na stronie 66*. Nie należy używać uszkodzonego produktu. Przeprowadzać kontrole bezpieczeństwa oraz czynności z zakresu konserwacji i obsługi technicznej podane w niniejszej instrukcji.
- Niewłaściwy lub uszkodzony osprzęt tnący zwiększa ryzyko wypadku.
- Sprawdzić, czy nie ma pęknięć lub zanieczyszczeń na przekładni. Za pomocą szczotki oczyścić przekładnię z trawy i liści. Rękawic należy używać wtedy, kiedy to jest konieczne.
- Otwory wentylacyjne muszą być cały czas drożne i wolne od zanieczyszczeń.
- Sprawdzić, czy głowica żyłkowa jest przytwierdzona do wykasarki.
- Przed uruchomieniem maszyny należy zamocować wszystkie pokrywy, osłony i uchwyty.
- Sprawdzić, czy produkt działa prawidłowo. Sprawdź, czy dokręcone są wszystkie śruby i nakrętki.
- Skontrolować, czy głowica żyłkowa i osłona przeciwouderzowa nie są uszkodzone ani pęknięte. Głowicę żyłkową lub osłonę głowicy, które zostały uderzone lub na których występują pęknięcia, należy wymienić na nowe. Zawsze stosować osłonę zalecaną dla danego osprzętu tnącego. Patrz rozdział Dane techniczne.
- Ten produkt jest niebezpiecznym narzędziem w przypadku nieostrożnego postępowania lub nieprawidłowego korzystania. Produkt może

spowodować poważne obrażenia ciała lub śmierć operatora lub innych osób.

- Urządzenie nie może być używane przez osoby (w tym dzieci) o ograniczonych zdolnościach fizycznych, sensorycznych lub umysłowych ani osoby nieposiadające odpowiedniego doświadczenia czy wiedzy, chyba że są pod nadzorem lub zostały poinstruowane na temat użytkowania urządzenia przez osobę odpowiedzialną za ich bezpieczeństwo. Dzieci muszą być pod nadzorem, aby nie mogły bawić się urządzeniem.
- Nigdy nie pozwalać dzieciom na użytkowanie lub przebywanie w pobliżu urządzenia. Ponieważ maszyna łatwo uruchomić, dzieci mogą być w stanie ją włączyć, jeżeli nie będą pilnowane. Oznacza to ryzyko poważnych obrażeń. Dlatego należy odłączać akumulator, gdy maszyna nie jest pod nadzorem.
- Nigdy nie pozwalać na użytkowanie ani serwisowanie produktu dzieciom lub innym osobom, które nie mają odpowiednich kwalifikacji.
- Użytkowanie regulują przepisy państwowe lub lokalne. Należy przestrzegać odpowiednich przepisów
- Przechowywać urządzenie w miejscu niedostępnym dla dzieci i osób niepowołanych.
- Na czas przechowywania i transportu należy zawsze zakładać osłonę transportową.
- Ręce i stopy należy cały czas trzymać z dala od obszaru cięcia, zwłaszcza w czasie włączania silnika.
- Trzymać ręce i stopy z dala od osprzętu tnącego aż do momentu całkowitego zatrzymania po wyłączeniu produktu.
- Nie próbować odciągać ciętego materiału ani nie pozwalać tego robić innym, kiedy urządzenie jest włączone lub osprzęt tnący się obraca, gdyż może to doprowadzić do poważnych obrażeń.
- Pamiętaj o tym, że operator ponosi odpowiedzialność za narażanie ludzi i ich własności na wypadki lub zagrożenia.
- Pod żadnym pozorem nie wolno zmieniać ani modyfikować fabrycznej konstrukcji urządzenia bez zezwolenia wydanego przez producenta. Zawsze należy korzystać z oryginalnych akcesoriów. Samowolne wprowadzanie zmian oraz/lub montowanie wyposażenia niezatwierdzonego przez producenta może stać się przyczyną groźnych obrażeń lub śmierci obsługującego urządzenie bądź innych osób. Gwarancja może nie obejmować uszkodzeń powstałych w wyniku używania niezatwierdzonych akcesoriów lub części zamiennych.
- Do tego produktu można zakładać wyłącznie zalecane przez nas akcesoria oraz elementy osprzętu tnącego, wymienione w rozdziale Dane techniczne.
- Nie wolno używać produktu, który został w jakikolwiek sposób zmodyfikowany.

- Nie wolno używać produktu, jeśli jest uszkodzony. Należy stosować się do zaleceń dotyczących bezpieczeństwa, konserwacji i obsługi technicznej podanych w niniejszej instrukcji. Niektóre czynności konserwacyjne i obsługowe muszą być wykonane przez przeszkolonego i wykwalifikowanego specjalistę. Patrz wskazówki w części zatytułowanej „Konserwacja”.
- Praca przy złej pogodzie jest męcząca i często zwiększa ryzyko obrażeń. Nie zaleca się używać produktu w bardzo niesprzyjających warunkach np. w gęstej mgłę, podczas silnego deszczu, przy silnym wietrze, na silnym mrozie lub gdy występuje ryzyko wyładowań atmosferycznych.
- Nigdy nie pracować, stojąc na drabinie lub stołku ani na żadnym podwyższeniu, które nie jest stabilne i nie zapewnia zachowania statecznej postawy podczas pracy.
- Nieużywane urządzenia należy przechowywać wewnątrz pomieszczeń
- Nie jest możliwe omówienie wszystkich sytuacji, w jakich potencjalnie możesz się znaleźć. Zachowuj zawsze ostrożność i kieruj się zdrowym rozsądkiem. Nie podejmuj się prac, jeżeli uważasz, że przekraczają one Twoje kwalifikacje! Jeżeli po przeczytaniu niniejszej instrukcji nadal nie masz pewności co do sposobów postępowania, nie kontynuuj pracy, zanim nie zwrócisz się o poradę do eksperta.
- Należy dopilnować, aby podczas pracy żadne osoby postronne ani zwierzęta nie znajdowały się w odległości mniejszej niż 15 m. Jeśli w tym samym miejscu pracuje kilku użytkowników, odległość między nimi powinna wynosić co najmniej 15 m. W przeciwnym razie grozi to poważnymi obrażeniami. W przypadku zbliżenia się osób trzecich natychmiast wyłącz urządzenie. Nigdy nie obracać się gwałtownie z urządzeniem, nie upewnij się, że nikt nie znajduje się w tyłu w strefie zagrożenia.
- Jeżeli cokolwiek zablokuje się w osprzęcie tnącym podczas obsługi produktu, należy zatrzymać i wyłączyć urządzenie. Upewnić się, że osprzęt tnący zatrzymał się całkowicie. Przed czyszczeniem, sprawdzaniem lub naprawą produktu bądź osprzętu tnącego należy wyjąć akumulator.
- Dopilnować, aby ludzie, zwierzęta ani inne obiekty nie mogły zakłócić pracy urządzenia oraz aby nie weszły w kontakt z osprzętem tnącym ani luźnymi przedmiotami odrzucanymi przez osprzęt. Nigdy nie używać urządzenia, jeśli nie ma możliwości wezwania pomocy w razie wypadku.
- Zapewnij sobie możliwość bezpiecznego poruszania się i odpowiednią pozycję podczas pracy. Przy poruszaniu się po powierzchni roboczej należy uważać na ewentualne przeszkody (korzenie, glazy, gałęzie, doły, rowy itp.). Zachowaj szczególną ostrożność podczas pracy na terenie pochyłym.
- Należy iść, nie biec.
- Dokonać inspekcji obszaru pracy. Usunąć wszystkie porozrzucone przedmioty, jak kamienie, szkło, gwoździe, druty, sznurki i inne, które mogą zostać odrzucone przez maszynę lub zaplątać się na przecinarce lub jej osłonie.
- Uważać na koniuszki gałęzi, które podczas cięcia mogą być odrzucone przez maszynę. Nie odcinać zbyt blisko podłoża, ponieważ grozi to wyrzuceniem przez maszynę kamieni i innych przedmiotów.
- Upewnić się, czy odzież ani żadne części ciała nie będą miały kontaktu z osprzętem tnącym, gdy produkt jest uruchomiony. Urządzenie należy trzymać poniżej pasa.
- Należy uważać na odrzucone przedmioty. Należy zawsze używać zatwierdzonych osłon ociosy. Nigdy nie nachylać się nad osłoną zabezpieczającą osprzęt tnący. Odrzucone przez urządzenie kamienie, odłamki, itp. mogą trafić w oczy, powodując utratę wzroku lub inne poważne obrażenia.
- Mając założone ochronniki słuchu, należy zwracać szczególną uwagę na sygnały i zawołania ostrzegawcze. Ochronniki słuchu należy zdejmować zaraz po wyłączeniu produktu.
- W przypadku wystąpienia niechcianych wibracji uderzyć głowicą w celu wysunięcia żyłki do właściwej długości. Po tym wibracje powinny ustąpić.
- Jeśli produkt zacznie wibrować w nietypowy sposób, zatrzymać go i wymontować akumulator.
- Narażenie operatora na nadmierne działanie wibracji może powodować uszkodzenia układu krążenia i układu nerwowego, szczególnie u osób z niewydolnością układu krążenia. W przypadku rozpoznania u siebie objawów, których przyczyną może być narażenie na nadmierne wibracje, należy zwrócić się do lekarza. Przykładem takich objawów jest drętwienie, brak czucia, mrowienie, klucie, ból, utrata sił, zmiany koloru lub wyglądu skóry. Objawy te zazwyczaj są odczuwalne w palcach, dłoniach i nadgarstkach.
- Należy zawsze trzymać urządzenie dwoma rękoma. Trzymać maszynę po prawej stronie ciała.

Środki ochrony osobistej



OSTRZEŻENIE: Przed rozpoczęciem użytkowania produktu przeczytać następujące ostrzeżenia.

- Podczas używania produktu zawsze nosić na sobie zatwierdzone środki ochrony osobistej. Środki ochrony osobistej nie eliminują ryzyka odniesienia obrażeń, ograniczają natomiast ich rozmiar w razie zaistnienia wypadku. Skorzystać z pomocy dealera przy wyborze odpowiedniego sprzętu.
- Jeśli drzewa w obszarze roboczym mają wysokość powyżej 2 m / 6,5 stopy, należy nosić kask ochronny.
- Stosować atestowane ochronniki słuchu.

- Należy zawsze używać zatwierdzonych okularów ochronnych zgodnych z normą ANSI Z87.1 w Stanach Zjednoczonych lub EN 166 w krajach UE. Stosować osłonę twarzy. Osłona twarzy nie chroni wystarczająco oczu.



- W razie potrzeby, na przykład podczas mocowania, sprawdzania lub czyszczenia osprzętu tnącego, stosować rękawice ochronne.
- Zakładać obuwie ochronne ze stalowymi noskami i antypoślizgowymi podeszwami.
- Noś odzież wykonaną z mocnego materiału. Noś odzież z długimi nogawkami i długimi rękawami, wykonaną z mocnego materiału. Luźne części odzieży mogą zahaczyć o krzewy lub gałęzie. Nie nosić biżuterii, krótkich spodni ani sandałów. Nie pracować bosą. Związywać włosy w sposób bezpieczny powyżej poziomu barków.



- Zawsze mieć pod ręką apteczkę.

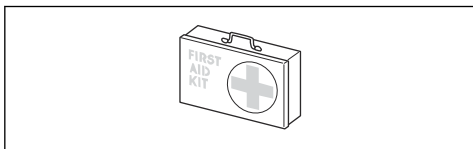

Zespoły zabezpieczające na produkcji



OSTRZEŻENIE: Przed rozpoczęciem użytkowania produktu przeczytać następujące ostrzeżenia.

W tym rozdziale opisano funkcje bezpieczeństwa produktu, jego przeznaczenie oraz sposób przeprowadzania czynności kontrolnych i konserwacji, aby zapewnić jego poprawne działanie. Patrz wskazówki podane w punkcie *Przegląd produktu na stronie 52*, aby sprawdzić, gdzie te części są zlokalizowane w Twoim produkcie.

Jeżeli urządzenie nie jest prawidłowo konserwowane i nie jest poddawane profesjonalnie wykonywanym naprawom i/lub obsłudze technicznej, skraca się jego żywotność i zwiększa ryzyko wypadku. Aby uzyskać dodatkowe informacje, należy skontaktować się z najbliższym punktem serwisowym.



OSTRZEŻENIE: Nie wolno używać urządzenia, którego elementy zabezpieczające są uszkodzone. Elementy zabezpieczające produktu należy kontrolować i konserwować zgodnie z opisem w niniejszym rozdziale. Jeżeli Twój produkt nie spełnia któregokolwiek z warunków kontrolnych, skontaktuj się z przedstawicielem serwisu w celu dokonania naprawy.



UWAGA: Wszelkie czynności obsługowe i naprawy maszyny wymagają specjalnego przeszkolenia. Szczególnie dotyczy to elementów zabezpieczających urządzenia. Jeżeli maszyna nie spełnia jakiegokolwiek z niżej wymienionych warunków kontrolnych, należy ją oddać do warsztatu obsługi technicznej. Kupując nasze produkty, zyskujesz także gwarancję profesjonalnej obsługi i napraw. Jeżeli w miejscu zakupu nie jest prowadzona obsługa serwisowa, zapytaj o adres najbliższego warsztatu obsługi technicznej.

Sprawdzanie klawiatury

- Wcisnąć i przytrzymać przycisk start/stop (A).

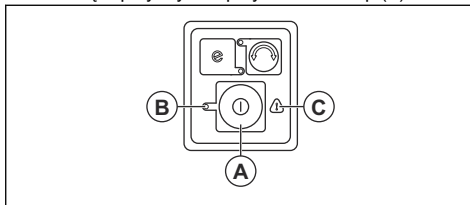

- Produkt jest włączony, gdy świeci się kontrolka LED (B).
 - Urządzenie jest wyłączone, gdy kontrolka LED (B) nie świeci.
- Patrz *Rozwiązywanie problemów na stronie 73*, jeśli świeci się lub miga wskaźnik ostrzegawczy (C).

Sprawdzanie blokady włącznika zasilania

Blokada włącznika zasilania jest tak skonstruowana, aby zabezpieczać przed przypadkowym naciśnięciem. Po zwolnieniu uchwytu dźwigni mocy i blokada dźwigni mocy powrócą do swoich pozycji wyjściowych.

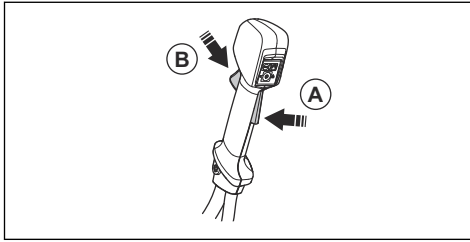

1. Sprawdzić, czy włącznik zasilania jest zablokowany, gdy blokada znajduje się w swoim położeniu wyjściowym.

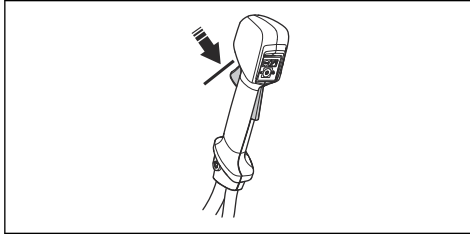

2. Wciśnij blokadę dźwigni mocy i sprawdź, czy po zwolnieniu powraca w swoje położenie wyjściowe.

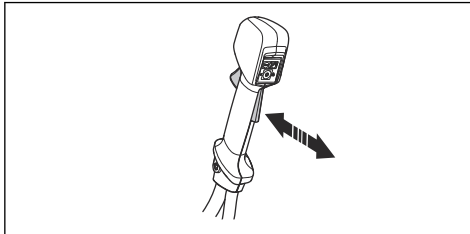

3. Sprawdzić, czy włącznik zasilania i jego blokada poruszają się płynnie i czy sprężyny powrotne działają prawidłowo.

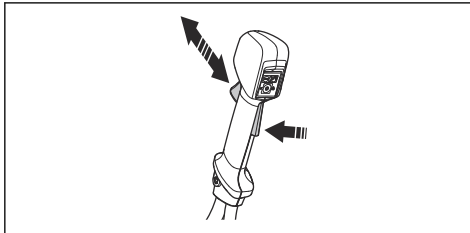

4. Uruchomić produkt, patrz *Uruchamianie produktu na stronie 68*.
5. Włącz pełen gaz.
6. Zwolnij włącznik zasilania i upewnij się, że osprzęt tnący zatrzymał się i pozostaje nieruchomy.

Sprawdzanie osłony osprzętu tnącego



OSTRZEŻENIE: Nie wolno używać osprzętu tnącego bez zatwierdzonej i prawidłowo zamocowanej osłony. Zawsze stosować osłonę osprzętu tnącego zalecaną dla danego osprzętu tnącego, patrz *Zatwierdzone akcesoria na stronie 76*. Stosowanie niewłaściwych lub uszkodzonych osłon osprzętu tnącego może skutkować poważnymi obrażeniami.

Osłona osprzętu tnącego zatrzymuje objekty odrzucane w kierunku operatora. Zapobiega również obrażeniom ciała w przypadku dotknięcia do osprzętu tnącego.

1. Wyłączyć urządzenie i wyjąć akumulator.
2. Przeprowadzić kontrolę wzrokową pod kątem uszkodzeń, na przykład pęknięć.

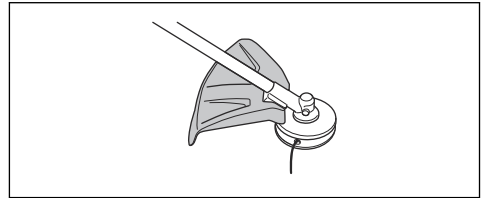

3. Wymienić osłonę osprzętu tnącego, jeśli jest uszkodzona.

Montaż i demontaż przeciwnakrętki



OSTRZEŻENIE: Wyłączyć urządzenie i wyjąć akumulator. Należy używać rękawic ochronnych i uważać na ostre krawędzie osprzętu tnącego.

Przeciwnakrętka służy do mocowania niektórych rodzajów osprzętu tnącego. Przeciwnakrętka jest lewoskrętna.

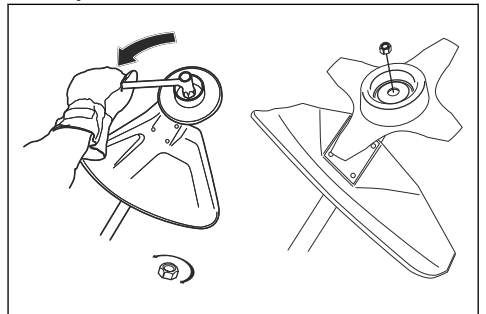

- Aby zamocować przeciwnakrętkę, dokręcać ją w kierunku przeciwnym do kierunku obrotów osprzętu tnącego.

- Aby wykręcić przeciwnakrętkę, odkręcać ją w kierunku zgodnym z kierunkiem obrotów osprzętu tnącego.
- Do odkręcania i dokręcania nakrętki używaj długiego klucza nasadowego. Strzałka na ilustracji wskazuje obszar, w którym należy używać klucza nasadowego.

Uwaga: Upewnij się, że nie można odkręcić przeciwnakrętki ręką. Wymienić przeciwnakrętkę, jeśli nylonowy pierścień nie zapewnia oporu co najmniej 1,5 Nm. Po około dziesiątym przykręcaniu nakrętki należy wymienić ją na nową.

Sprawdzanie funkcji szybkiego zwalniania



OSTRZEŻENIE: Nigdy nie używać szelek z zepsutą funkcją szybkiego zwalniania.

1. Wyłączyć silnik.
2. Przeprowadzić kontrolę wzrokową pod kątem uszkodzeń, na przykład pęknięć.
3. Wypiąć i wpiąć mechanizm szybkiego zwalniania, aby sprawdzić, czy działa prawidłowo.

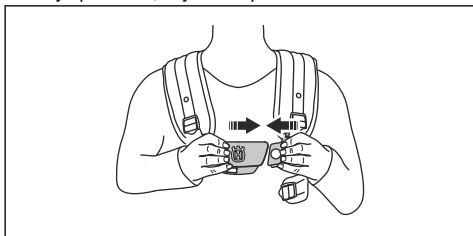

4. Jeśli szelki mają poduszkę biodrową i pas biodrowy, upewnij się, że funkcja szybkiego zwalniania działa prawidłowo.

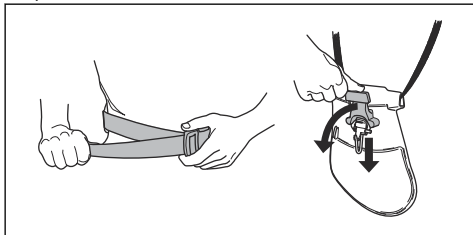

Osprzęt tnący



OSTRZEŻENIE: Wymij akumulator i upewnij się, że osprzęt tnący zatrzymał się całkowicie przed rozpoczęciem pracy przy jakiegokolwiek części osprzętu tnącego.



OSTRZEŻENIE: Użyć odpowiedniego osprzętu tnącego. Korzystać wyłącznie z osprzętu tnącego wraz z zalecanymi przez nas osłonami, patrz *Zatwierdzone akcesoria na stronie 76*. Upewnij się, że osprzęt tnący jest prawidłowo naostrzony. Osprzęt tnący, który nie jest prawidłowo naostrzony, zwiększa ryzyko odbicia tarczy.



OSTRZEŻENIE: Nieprawidłowo naostrzone bądź uszkodzone ostrza zwiększają ryzyko wypadku. Zęby tnące ostrza powinny być odpowiednio naostrzone. Przestrzegać instrukcji i używać zalecanego szablonu.



OSTRZEŻENIE: Nóż tnący może spowodować obrażenia ciała, gdy nadal obraca się po zwolnieniu przełącznika. Należy zachować odpowiednią kontrolę do czasu, aż ostrze całkowicie przestanie się obracać.

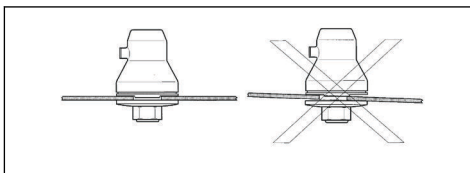

Podczas obsługi osprzętu tnącego należy nosić rękawice ochronne.

- Do cięcia grubej trawy należy używać tarczy tnącej do trawy.
- Do koszenia trawy należy użyć głowicy żyłkowej.
- Skontrolować, czy narzędzia tnące nie są uszkodzone bądź pęknięte. Wymienić uszkodzony osprzęt tnący.

Głowica żyłkowa

- Zawsze używać odpowiedniej głowicy żyłkowej, osprzętu tnącego i zalecanej żyłki. Patrz *Zatwierdzone akcesoria na stronie 76* i montaż na końcu instrukcji.
- Upewnij się, że przecinarka na osłonie głowicy nie jest uszkodzona.
- Upewnij się, że żyłka jest nawinięta ciasno i równomiernie wokół bębna, aby zapobiec nietypowym drganiom produktu. Różne długości żyłki mogą powodować drgania, które nie są konieczne. Uderz głowicą żyłkową, aby uzyskać poprawną długość żyłki.

Aby przedłużyć żywotność żyłek, można je włożyć na 2 dni lub więcej do wody przed zamontowaniem. Spowoduje to zwiększenie odporności żyłki.

Tarcza tnąca do trawy

- Używać prawidłowo naostrzonych ostrzy. Nieprawidłowo naostrzone bądź uszkodzone ostrza zwiększają ryzyko wypadku.
- Prawidłowo ustawić rozwarcie zębów. Prawidłowa wartość rozwarcia wynosi 1 mm. Niezachowanie

tej wartości zwiększa ryzyko obrażeń ciała lub uszkodzenia produktu.

- Informacje na temat ostrzenia i zapewnienia prawidłowego rozwarcia zębów można znaleźć w instrukcjach dołączonych do tarczy.

Instrukcje bezpieczeństwa dotyczące montażu



OSTRZEŻENIE: Przed przystąpieniem do użytkowania produktu należy przeczytać niniejsze instrukcje, zrozumieć je i przestrzegać ich.

- Przed złożeniem produktu wyjąć z niego akumulator.
- Nosić rękawice ochronne.
- Uszkodzona lub nieodpowiednia osłona może spowodować obrażenia ciała. Nie wolno używać osprzętu tnącego bez zamontowanej zatwierdzonej osłony.
- Przed uruchomieniem produktu upewnić się, że osłona i walek są zamontowane prawidłowo.
- Pierścień sprzęgający i kołnierz oporowy muszą być prawidłowo umieszczone w środkowym otworze osprzętu tnącego. Nieprawidłowy montaż osprzętu tnącego może spowodować obrażenia ciała lub śmierć.
- Aby bezpiecznie używać produktu i zapobiegać obrażeniom ciała operatora lub innych osób, produkt musi być zawsze prawidłowo zamocowany do szelek.

pierścień sprzęgający / prowadnik kołnierza oporowego wszedł na właściwe miejsce w środkowym otworze osprzętu tnącego. Nieprawidłowo zamontowany osprzęt tnący może stać się przyczyną poważnych obrażeń, grożących nawet utratą życia.

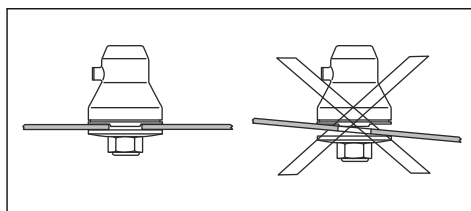

OSTRZEŻENIE: W żadnym wypadku nie wolno używać osprzętu tnącego bez zamontowanej, zatwierdzonej osłony. Patrz rozdział Dane techniczne. Stosowanie niewłaściwych lub uszkodzonych osłon może stać się przyczyną poważnych obrażeń.

Montaż noży i głowic żyłkowych



OSTRZEŻENIE: Podczas montażu osprzętu tnącego bardzo ważne jest, aby

- Wyjąć akumulator przed rozpoczęciem prac konserwacyjnych produktu przeczytać następujące ostrzeżenia.
- Wyjąć akumulator przed rozpoczęciem prac konserwacyjnych, innych przeglądów lub montażu produktu.
- Użytkownikowi wolno wykonywać tylko te czynności konserwacyjne i serwisowe, które są wskazane w niniejszej instrukcji obsługi. W przypadku czynności konserwacyjnych i serwisowych o szerszym zakresie należy zwrócić się do autoryzowanego serwisu.
- Do czyszczenia akumulatora ani ładowarki nie należy używać wody. Silne detergenty mogą spowodować uszkodzenie tworzywa sztucznego.

- Zaniechanie czynności konserwacyjnych skróci cykl życia produktu i zwiększy ryzyko wypadków.
- Dla wszystkich prac serwisowych i naprawczych, zwłaszcza dla urządzeń zabezpieczających na produkcie, konieczne jest specjalne przeszkolenie. Jeśli nie wszystkie opisane w niniejszej instrukcji obsługi kontrole zakończą się pomyślnie po wykonaniu konserwacji, należy zwrócić się do autoryzowanego serwisu. Gwarantujemy profesjonalne naprawy i serwisowanie produktu.
- Zęby tnące ostrza powinny być odpowiednio naostrzone. Należy stosować się do naszych instrukcji. Patrz także instrukcja na opakowaniu ostrza.
- Używaj wyłącznie oryginalnych części zamiennych.

Instrukcje bezpieczeństwa dotyczące konserwacji



OSTRZEŻENIE: Przed rozpoczęciem prac konserwacyjnych produktu przeczytać następujące ostrzeżenia.

- Przystępując do naprawy osprzętu tnącego zawsze zakładać mocne rękawice ochronne. Ostrza tnące są bardzo ostre i mogą łatwo spowodować obrażenia.

Montaż

Wstęp



OSTRZEŻENIE: Przed zmontowaniem produktu należy zapoznać się z rozdziałem dotyczącym bezpieczeństwa.

Montaż uchwyty sterowniczego

1. Wymontować pokrętło i przymocować uchwyt sterowniczy w sposób pokazany na ilustracji.

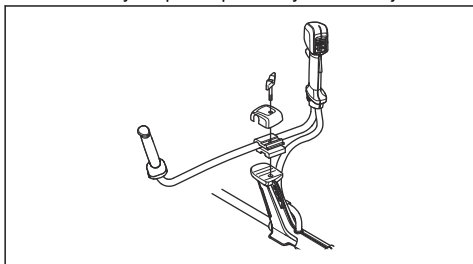

2. Delikatnie dokręcić pokrętło.
3. Założyć szelki i zawiesić produkt na zaczepie.
4. Wyregulować uchwyt, aby ustawić produkt w dobrej pozycji roboczej.



5. Dokręcić pokrętło do końca.

Montaż wieszaka w kształcie pętli

1. Wcisnąć blokadę (A) do wieszaka w kształcie pętli.

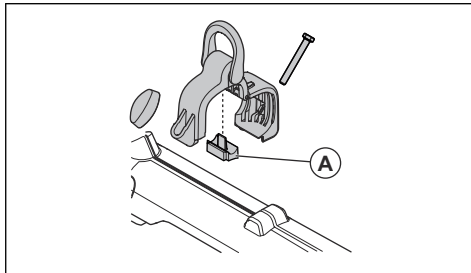

2. Zamocować wieszak w kształcie pętli na wale.

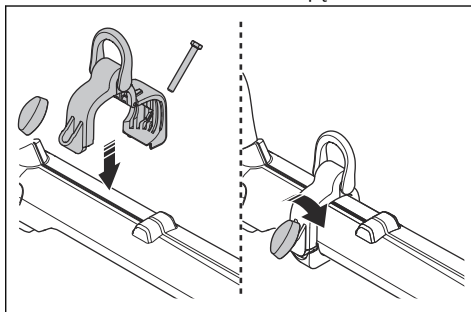

3. Podłączyć końcówki wieszaka w kształcie pętli.
4. Dokręcić śrubę.
5. Położyć pokrętło na śrubie.
6. Przykręcić pokrętło.

Montaż osłony głowicy

1. Zainstaluj odpowiednią osłonę głowicy na głowicy żytkowej, patrz *Akcesoria na stronie 76*.
2. Zawieś osłonę głowicy na haku uchwyty płytki (A).

- Wygnij osłonę głowicy tak, aby zakrywała wał, i dokręć ją za pomocą śruby (B) po przeciwnej stronie wału.

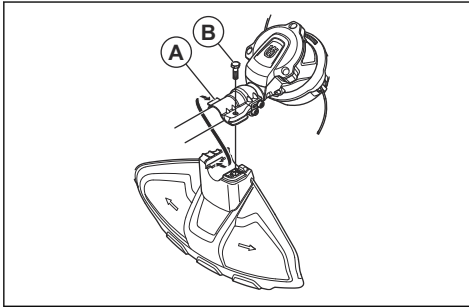

Montaż tarczy



UWAGA: Używać wyłącznie zatwierdzonej osłony odpowiedniej do noży. Patrz .

- Ustawić koło produktu na płaskiej powierzchni, aby upewnić się, że nóż jest prawidłowo zamontowany.
- Założyć osłonę noża (A) na wałek, patrz *Montaż osłony głowicy na stronie 64*.

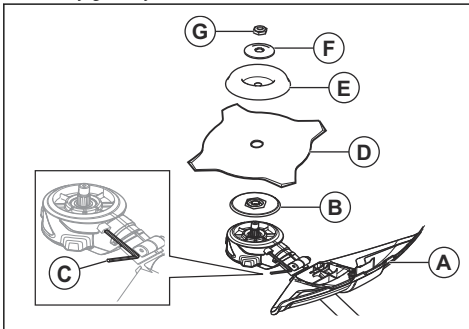

- Zamontować tarczę zabierakową (B) na wałku zdawczym.
- Obrócić wałek zdawczy, aby jeden z otworów tarczy zabierakowej znalazł się dokładnie naprzeciw odpowiadającego mu otworu w obudowie przekładni.
- Dokręcić śrubę blokującą (C) za pomocą klucza imbusowego, aby zablokować wałek.
- Umieścić nóż (D) i talerz dystansowy (E) na wałku zdawczym.
- Umieścić podkładkę talerza (F) na wałku zdawczym.

- Przykręcić przeciwnakrętkę (G). Przytrzymać wałek kluczem jak najbliższej osłony tarczy. Aby dokręcić przeciwnakrętkę, należy obrócić klucz w lewo, czyli odwrotnie do kierunku wirowania. Przeciwnakrętkę należy dokręcać momentem 35–50 Nm (3,5–5 kpm).

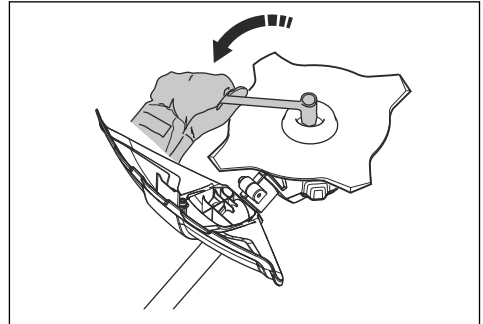

Montaż i demontaż przeciwnakrętki



OSTRZEŻENIE: Zatrzymać silnik, stosować rękawice ochronne i uważać na ostre krawędzie osprzętu tnącego.

Przeciwnakrętka służy do mocowania niektórych rodzajów osprzętu tnącego. Przeciwnakrętka jest lewoskrętna.

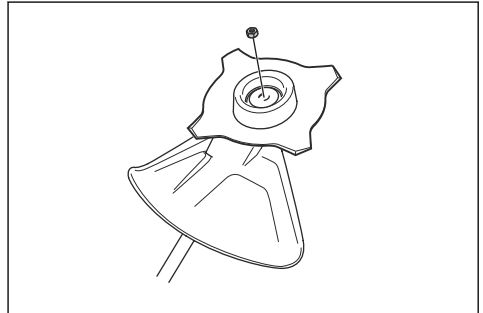

- Aby zamocować przeciwnakrętkę, dokręcać ją w kierunku przeciwnym do kierunku obrotów osprzętu tnącego.
- Podczas demontażu należy odkręcić przeciwnakrętkę w kierunku zgodnym z kierunkiem obrotów osprzętu tnącego.

- Do odkręcania i dokręcania nakrętki używaj długiego klucza nasadowego. Strzałka na ilustracji wskazuje obszar, w którym należy używać klucza nasadowego.

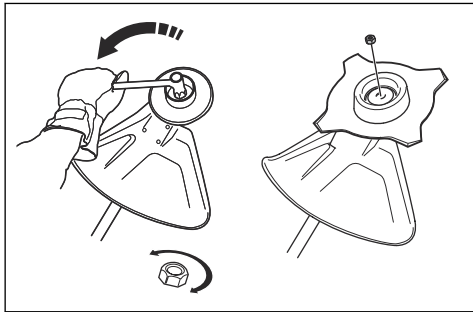

OSTRZEŻENIE: Podczas odkręcania i dokręcania przeciwnakrętki istnieje ryzyko skaleczenia się zębami tarczy tnącej. Należy zatem pamiętać, aby podczas wykonywania tej czynności ręka osłonięta była przez osłonę noża.

Uwaga: Upewnij się, że nie można odkręcić przeciwnakrętki ręką. Wymień przeciwnakrętkę, jeśli nylonowy pierścień nie zapewnia oporu co najmniej 1,5 Nm. Po około dziesiątym przykręcaniu nakrętki należy wymienić ją na nową.

Regulacja szelek



OSTRZEŻENIE: Produkt musi być zawsze przyczepiony do szelek. Nie wolno używać uszkodzonych szelek.

1. Nałożyć szelki.
2. Przymocować produkt do szelek.
3. Wyregulować szelki, aby zapewniały jak najlepszą pozycję podczas pracy.
4. Wyregulować boczne paski, aby ciężar produktu rozkładał się równo na oba ramiona.



5. Wyregulować szelki, aby osprzęt tnący znajdował się równoległe do podłoża.
6. Osprzęt tnący powinien lekko dotykać ziemi. Wyregulować klamrę szelek, aby prawidłowo wyważyć produkt.

Uwaga: W przypadku używania tarczy tnącej do trawy musi się ona znajdować około 10 cm /4 cale nad ziemią.

Przeznaczenie

Wstęp



OSTRZEŻENIE: Przed użyciem produktu należy zapoznać się z rozdziałem dotyczącym bezpieczeństwa.

- Należy sprawdzić, czy produkt nie jest uszkodzony. Sprawdź, czy dokręcone są wszystkie śruby i nakrętki.

Sprawdzanie produktu przed użyciem

- Sprawdź, czy nie ma pęknięć lub zanieczyszczeń na silniku. Użyj szczotki, aby oczyścić silnik z trawy i liści. Zakładaj rękawice ochronne, gdy jest to konieczne.
- Sprawdź, czy głowica żyłkowa jest prawidłowo przymocowana do produktu.
- Wykonać kontrole bezpieczeństwa, czynności konserwacyjne i czynności serwisowe opisane w niniejszej instrukcji.

- Sprawdź ostrze pod kątem pęknięć. Pęknięcia zwykle występują, gdy podczas ostrzenia noży ich spód będzie miał zbyt ostre krawędzie. Jeśli używasz ostrza z tępyimi zębami, mogą również wystąpić pęknięcia. Wymień ostrze, jeżeli jest uszkodzone.

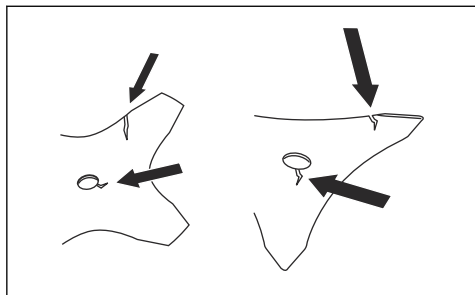

- Sprawdzić, czy na kołnierzu oporowym nie ma pęknięć. Wymień kołnierz oporowy, jeżeli jest uszkodzony.

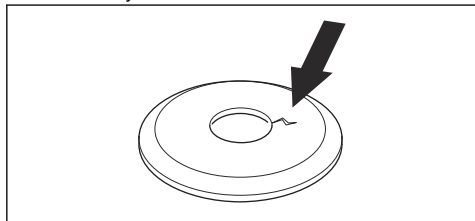

- Upewnić się, że siła blokowania przeciwnakrętki nie jest zmniejszona. Przeciwkrętką musi mieć siłę blokowania wynoszącą przynajmniej 1,5 Nm. Moment siły dokręcenia przeciwnakrętki musi się mieścić w zakresie 35–50 Nm.

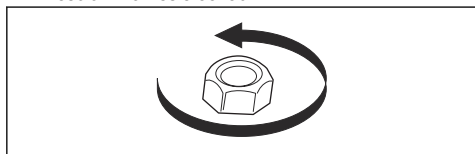

- Sprawdzić osłonę ostrza pod kątem uszkodzeń i pęknięć. Wymień osłonę ostrza, jeśli została uderzona lub jest pęknięta. Nigdy nie używać produktu bez osłony lub z uszkodzoną osłoną.

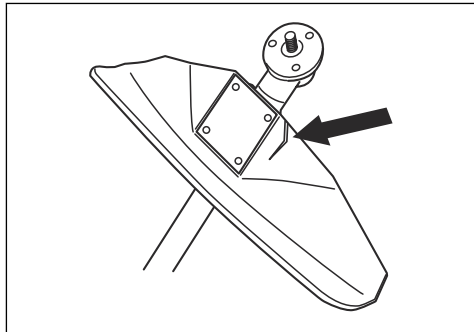

- Sprawdzić głowicę żyłkową i osłonę osprzętu tnącego pod kątem uszkodzeń lub pęknięć. Wymień głowicę żyłkową i osłonę osprzętu tnącego, jeżeli zostały uderzone lub są popękane.

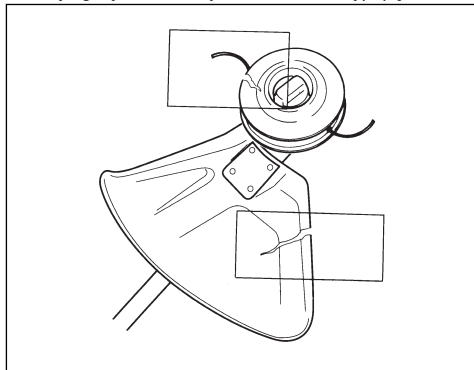

- Przed uruchomieniem produktu upewnić się, że narzędzie tnące oraz wszystkie pokrywy, osłony i uchwyty są prawidłowo zamocowane i nie są uszkodzone.

Podłączanie ładowarki

1. Ładowarkę należy podłączyć do źródła zasilania o napięciu i częstotliwości zgodnymi z tabliczką znamionową.
2. Włożyć wtyczkę do gniazdka elektrycznego z uziemieniem. Dioda ładowarki błysnie jeden raz na zielono.

Uwaga: Akumulator nie ładuje się, jeżeli jego temperatura przekracza 50°C. Jeśli temperatura przekracza 50°C, ładowarka czeka na osiągnięcie akumulatora przed jego naładowaniem.

Ładowanie akumulatora

Uwaga: Akumulator należy naładować przed pierwszym użyciem. Nowy akumulator jest naładowany jedynie w 30%.

1. Należy sprawdzić, czy akumulator jest suchy.
2. Włóż akumulator do ładowarki.

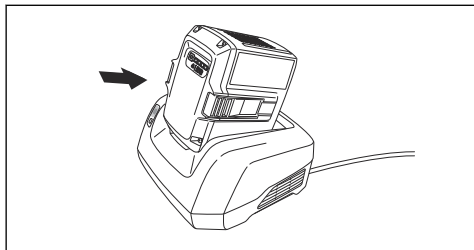

3. Sprawdzić, czy zielony wskaźnik ładowania na ładowarce zaświeci się. Oznacza to, że akumulator jest podłączony do ładowarki.

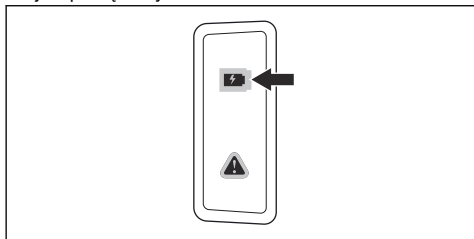

4. Akumulator jest całkowicie naładowany, gdy włączą się wszystkie diody.

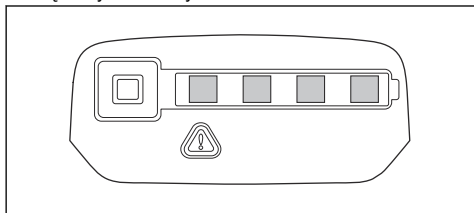

5. Aby odłączyć ładowarkę od gniazdka elektrycznego, wyciągnąć wtyczkę. Nie ciągnąć za przewód.
6. Akumulator należy wyjąć z ładowarki.

Uwaga: Aby uzyskać więcej informacji, należy zapoznać się z instrukcjami obsługi akumulatora i ładowarki.

Podłączanie akumulatora do produktu



OSTRZEŻENIE: W produkcie należy używać wyłącznie oryginalnych akumulatorów Husqvarna.

1. Należy sprawdzić, czy akumulator jest w pełni naładowany.
2. Wsunąć akumulator do uchwyty akumulatora produktu. Po usłyszeniu kliknięcia akumulator zablokuje się w miejscu.

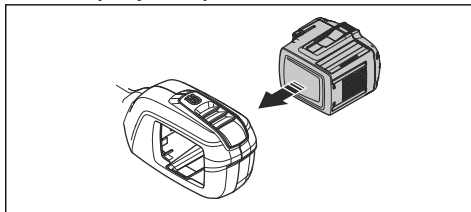

UWAGA: Jeśli akumulator nie jest łatwo wsunąć do uchwyty, akumulator nie jest prawidłowo zainstalowany. Niezastosowanie się do tego zalecenia może spowodować uszkodzenie produktu.

3. Sprawdzić, czy akumulator jest prawidłowo zainstalowany.

Informacje o akumulatorze

Informacje na temat sposobu korzystania z akumulatora można znaleźć w instrukcji obsługi akumulatora.

Uruchamianie produktu

Uwaga: Produkt określa osprzęt tnący, gdy osprzęt tnący zostanie zmieniony, zostanie on uruchomiony i zostanie naciśnięta przepustnica. Produkt zatrzymuje się i dioda LED miga, dopóki przepustnica nie zostanie zwolniona i nie powróci do położenia początkowego. Osprzęt tnący jest w tym momencie identyfikowany i przygotowywany do pracy.

1. Nacisnąć i przytrzymać włącznik do momentu zapalenia się zielonej diody LED.

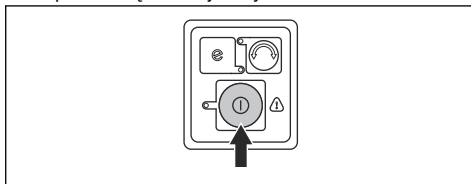

2. Do sterowania szybkością służy manetka gazu.

Obsługa produktu

Funkcja automatycznego wyłączenia

Produkt ma funkcję automatycznego wyłączenia, która zatrzymuje go, gdy nie jest używany. Zielona dioda LED wskaźnika start/stop zgaśnie i urządzenie zatrzyma się po 120 sekundach.

Uruchamianie funkcji SaveE

Ten produkt jest wyposażony w funkcję oszczędzania energii. Funkcja SaveE zapewnia najdłuższy czas pracy na akumulatorze.

1. Aby uruchomić funkcję, należy nacisnąć przycisk SaveE. Włączenie tej funkcji powoduje zapalenie zielonej diody LED.

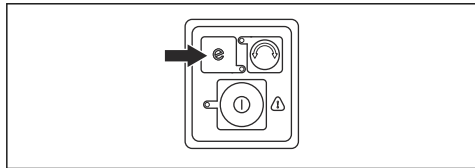

2. Ponowne naciśnięcie przycisku SaveE wyłączy funkcję.

Zmianianie kierunku obrotów głowicy żyłkowej

Możliwa jest zmiana kierunku obrotów głowicy żyłkowej. Można to zrobić przy pełnej prędkości lub w pozycji zatrzymania. W fabryce głowica żyłkowa jest ustawiona do obrotów w prawo. Zielona dioda LED jest wyłączona, gdy głowica żyłkowa obraca się w prawo.

1. Naciśnij przycisk kierunku obrotów, aby głowica żyłkowa obracała się w lewo. Zielona dioda LED jest włączona, gdy głowica żyłkowa obraca się w lewo.

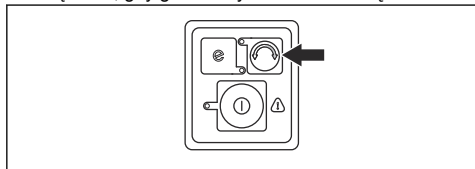

Uwaga: Łatwiej jest wysunąć żyłkę, aby była dłuższa, gdy głowica żyłkowa obraca się w prawo.

Usuwanie ściętego materiału z tarczy tnącej/noża do trawy

Jeśli używana jest tarcza tnąca/noż do trawy, kierunek obrotów jest ustawiony w lewo. Zielona dioda LED wskazuje, że tarcza tnąca/noż do trawy obraca się w lewo. Zmień kierunek obrotów na obroty w prawo, aby usunąć ścięty materiał z tarczy tnącej/noża do trawy.

1. Aby zmienić kierunek obrotów, należy nacisnąć przycisk kierunku obrotów.

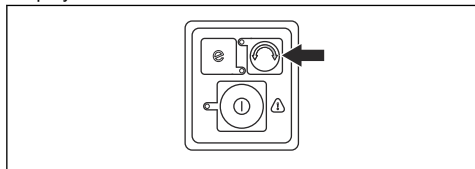

Uwaga: Jeśli kierunek obrotów jest zmieniany na obroty w prawo, ścięty materiał zostaje usunięty z tarczy

tnącej/noża do trawy. Prędkość obrotowa tarczy tnącej/noża do trawy zmniejsza się na krótki czas, a następnie ponownie zaczyna obracać się w lewo.

Wyważanie produktu

- Podłączyć szelki do haka do zawieszania (A) lub wieszaka w kształcie pętli (B) na produkcie.

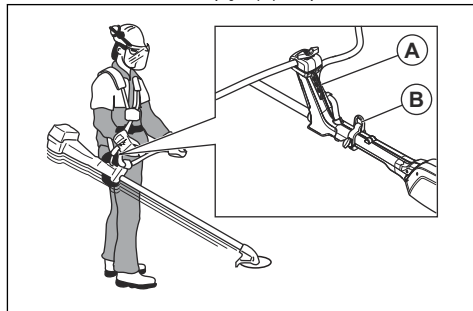

- Osprzęt tnący należy prowadzić równoległe do ziemi.
- Produkt jest prawidłowo wyważony, jeżeli zawieszony swobodnie na zaczepie utrzymuje ostrze blisko podłoża na wysokości cięcia.

Przycinanie trawy za pomocą głowicy żyłkowej

Podkaszanie trawy

1. Trzymać głowicę żyłkową tuż nad ziemią, przechylając ją lekko pod kątem. Nie dociskać żyłki do trawy.

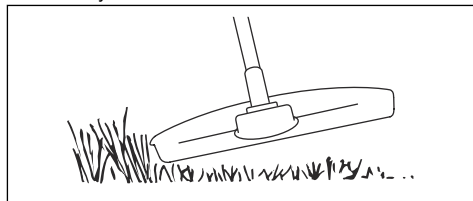

2. Zmniejszyć długość żyłki o 10–12 cm / 4–4,75 cala.
3. Zmniejszyć prędkość obrotową silnika, aby zmniejszyć ryzyko uszkodzenia roślin.
4. Wykorzystać przepustnicę w 80% podczas koszenia trawy w pobliżu przedmiotów.



Usuwanie trawy

1. Trzymaj głowicę żyłkową nad ziemią.
2. Przechyl głowicę żyłkową.
3. Tnij końcem żyłki wokół obiektów w obszarze roboczym.



UWAGA: Ścinaj trawę. Inne obiekty, które są uderzane przez żyłkę, zwiększają zużycie żyłki.

4. Należy użyć 80% prędkości podczas cięcia i czyszczenia roślinności. Zmniejsza to zużycie głowicy żyłkowej i żyłki.

Koszenie trawy

1. Upewnij się, że żyłka jest ustawiona równoległe do podłoża podczas cięcia.

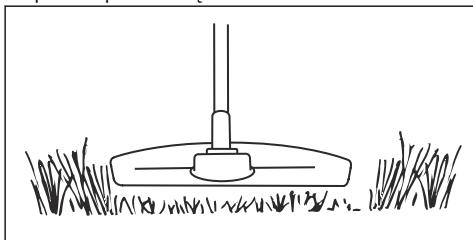

2. Nie dociskać głowicy żyłkowej do ziemi. Niezastosowanie się do tego zalecenia może spowodować uszkodzenie produktu.
3. Podczas koszenia trawy należy przemieszczać produkt z boku na bok. Pracować przy pełnych obrotach.

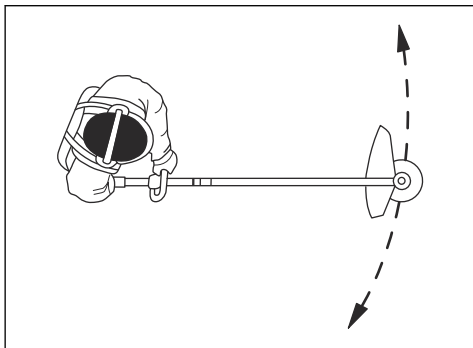

Zamiatanie trawy

Strumień powietrza wytwarzany przez obracającą się głowicę żyłkową można wykorzystać do usuwania skoszonej trawy z danego obszaru.

1. Trzymać głowicę żyłkową oraz żyłkę równoległe nad podłożem.
2. Włączyć pełen gaz.

3. Przesuwać głowicę żyłkową z boku na bok, aby zamieść trawę.



OSTRZEŻENIE: Wyczyścić pokrywę głowicy żyłkowej po każdym założeniu nowej żyłki, aby zapewnić prawidłowe wyważenie i zapobiec drganiu uchwytyłów. Sprawdzić pozostałe elementy głowicy żyłkowej i wyczyścić w razie potrzeby.

Oczyszczanie trawy tarczą tnącą do trawy

1. Podczas obsługi produktu stopy powinny być rozsunięte. Upewnij się, że stopy są stabilnie oparte na ziemi.
2. Talerz dystansowy powinien lekko przylegać do ziemi. Pozwoli to uniknąć dotknięcia ziemi przez tarczę tnącą.
3. Aby zapewnić czysty ślad, należy poruszać się ruchem wahadłowym od prawej do lewej. Cięcie powinno odbywać się lewą stroną tarczy (tą częścią, która odpowiada odcinkowi między godziną 8 i 12 na tarczy zegara).

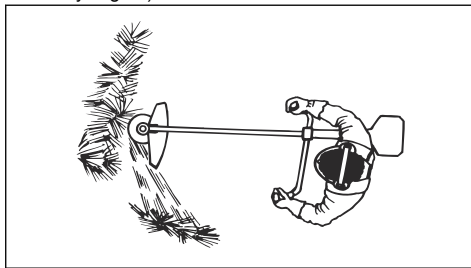

4. Podczas usuwania trawy należy nachylić tarczę w lewo.

Uwaga: Trawa łatwo gromadzi się w linii.

5. Podczas ruchu powrotnego należy poruszać się ruchem wahadłowym od lewej do prawej.
6. Pracę należy wykonywać rytmicznie.
7. Należy poruszać się do przodu, mając stopy pewnie oparte na ziemi.
8. Zatrzymać silnik.
9. Zdjąć produkt z zatrasku szelek.
10. Położyć produkt na podłożu.
11. Zebrać ścięty materiał.

Wyłączanie produktu

1. Zwolnij włącznik zasilania lub blokadę włącznika zasilania.
2. Naciskaj przycisk start/stop, aż zielona dioda LED zgaśnie.

3. Naciśnij przyciski zwalniające akumulator i wyciągnij go.

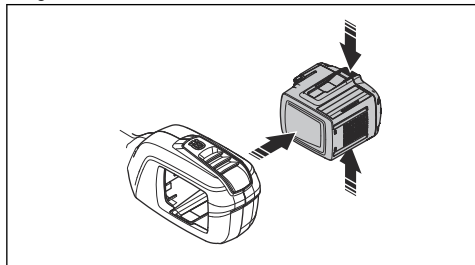

2. Obrócić uchwyt sterowniczy w prawo tak, aby dźwignia gazu dotknęła akumulatora.

3. Przekręcić uchwyt sterowniczy wokół wysięgnika.

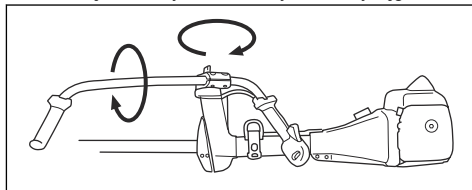

4. Przykręcić pokrętko.

Ustawianie uchwytu sterowniczego w położeniu transportowym

1. Odkręć pokrętko.

Przegląd

Wstęp



OSTRZEŻENIE: Przed przystąpieniem do konserwacji produktu zapoznać się z rozdziałem dotyczącym bezpieczeństwa.

Plan konserwacji



OSTRZEŻENIE: Wyjąć akumulator przed przystąpieniem do konserwacji.

Poniżej znajduje się lista czynności konserwacyjnych, które należy wykonywać przy urządzeniu. Więcej informacji, patrz *Przegląd na stronie 71*.

Przegląd	Codzienne	Co tydzień	Co miesiąc
Oczyszczyć zewnętrzne części produktu za pomocą suchej szmatki. Nie należy stosować wody.	X		
Sprawdzić, czy przycisk start i stop działa prawidłowo i nie jest uszkodzony.	X		
Sprawdzić, czy włącznik zasilania i jego blokada działają prawidłowo pod względem bezpieczeństwa.	X		
Upewnić się, że wszystkie elementy sterujące działają i nie są uszkodzone.	X		
Utrzymywać uchwyty w stanie suchym, czystym oraz wolnym od smaru i oleju.	X		
Należy sprawdzić, czy osprzęt tnący nie jest uszkodzony. Wymienić osprzęt tnący, jeśli jest uszkodzony.	X		
Sprawdzić, czy osłona osprzętu tnącego nie jest uszkodzona. Wymienić osłonę osprzętu tnącego, jeśli jest uszkodzona.	X		
Upewnić się, że wszystkie śruby i nakrętki są dokręcone.	X		
Sprawdzić, czy działają przyciski uwalniające akumulator oraz czy blokują go na miejscu w produkcie.	X		
Sprawdzić, czy ładowarka nie jest uszkodzona i działa prawidłowo.	X		
Sprawdzić, czy akumulator nie jest uszkodzony.	X		
Należy sprawdzić, czy akumulator jest naładowany.	X		

Przegląd	Codziennie	Co tydzień	Co miesiąc
Upewnić się, że ładowarka nie jest uszkodzona.	X		
Sprawdzić stan wszystkich przewodów, połączeń i złączy. Upewnić się, że nie są uszkodzone i wolne od zanieczyszczeń.		X	
Sprawdzić połączenia pomiędzy akumulatorem a urządzeniem. Sprawdzić połączenie pomiędzy akumulatorem a ładowarką.			X

Sprawdzanie akumulatora i ładowarki

1. Sprawdzić akumulator pod kątem uszkodzeń, na przykład pęknięć.
2. Sprawdzić ładowarkę pod kątem uszkodzeń, na przykład pęknięć.
3. Należy regularnie sprawdzać, czy przewód połączeniowy ładowarki akumulatora nie jest uszkodzony ani popękany.

Czyszczenie produktu, akumulatora i ładowarki

1. Po użyciu wyczyścić produkt za pomocą suchej szmatki.
2. Wyczyścić akumulator i ładowarkę suchą szmatką. Akumulator i zaciski należy utrzymywać w czystości.
3. Upewnić się, że styki akumulatora i ładowarki są czyste przed umieszczeniem akumulatora w ładowarce lub w produkcie.

Wymiana głowicy żyłkowej

Uwaga: Aby przedłużyć żywotność żyłek, można je włożyć na parę dni do wody przed zamontowaniem. Spowoduje to usztywnienie przewodu.

1. Wcisnąć klamry zatraskowe na głowicy żyłkowej i wyjąć ją wraz z żyłką.

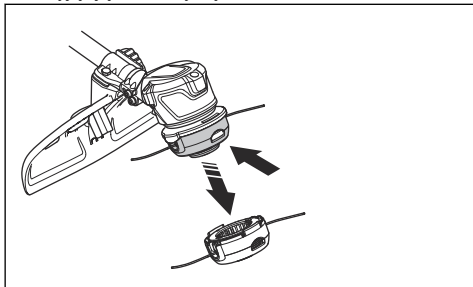

2. Wyciągnąć zespół zsuwni żyłki.

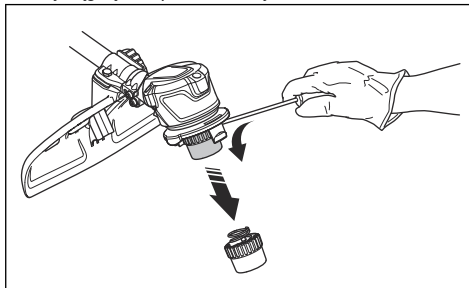

3. Odkręcić nakrętkę mocującą głowicę żyłkową oraz tarczę zbierakową.

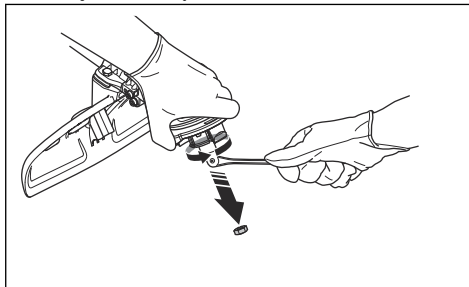

4. Wymień głowicę żyłkową.
5. Przykręcić nakrętkę.
6. Zamontować zespół zsuwni żyłki.
7. Zamontować głowicę żyłkową.

Ostrzenie noża do trawy i tarczy tnącej do trawy



OSTRZEŻENIE: Zatrzymać urządzenie. Stosować rękawice ochronne.



OSTRZEŻENIE: Zawsze wyrzucać uszkodzone ostrza. Nie wolno prostować zgięty lub skreślonych ostrzy w celu ich ponownego użycia.

- Aby prawidłowo naostrzyć nóż do trawy lub tarczę tnącą do trawy, należy zapoznać się z instrukcją dołączoną do osprzętu tnącego.
- Wszystkie krawędzie tnące powinny być ostrzone w jednakowy sposób, aby nie zmieniło się wyważenie.

- Używać płaskiego pilnika o nacięciu pojedynczym.

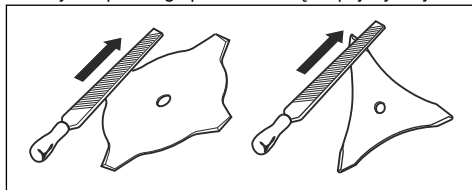

Rozwiązywanie problemów

Klawiatura

Wyświetlacz LED	Możliwe usterki	Możliwe działania
Miga zielona dioda LED aktywacji.	Niskie napięcie akumulatora.	Naładować akumulator.
	Rozpoznawanie narzędzia tnącego.	Zwolnij przepustnicę.
Miga czerwona dioda LED usterki.	Jednocześnie nacisnąć włącznik zasilania i przycisk uruchamiający.	Zwolnić włącznik zasilania w celu aktywowania urządzenia.
	Przeciążenie.	Osprzęt tnący jest zablokowany. Wyłączyć produkt.
		Wyjmij akumulator. Wyczyść osprzęt tnący z niechcianych materiałów.
Nieprawidłowa temperatura.	Poczekaj, aż produkt ostygnie.	
Produkt się nie uruchamia.	Zabrudzone złącza akumulatora.	Wyczyścić złącza akumulatora strumieniem sprężonego powietrza lub miękką szczotką.
Dioda błędu LED świeci ciągle światłem czerwonym.	Urządzenie wymaga serwisu.	Skontaktować się ze swoim punktem serwisowym.

Akumulator

Problem	Możliwe usterki	Możliwe rozwiązanie
Miga zielona dioda LED.	Niskie napięcie akumulatora.	Naładować akumulator.
Miga czerwona dioda LED usterki	Akumulator rozładowany.	Naładować akumulator.
	Nieprawidłowa temperatura.	Akumulator można użytkować w zakresie temperatur od -10°C do 40°C.
	Przepięcie.	Akumulator należy wyjąć z ładowarki.
Zapala się czerwona dioda LED usterki.	Zbyt wysoka różnica między ogniwami (1 V).	Zwrócić się do punktu serwisowego.

Ładowarka

Wyświetlacz LED	Możliwe usterki	Możliwe działania
Miga dioda LED błędu	Nieprawidłowa temperatura.	Akumulator można użytkować w zakresie temperatur od 5°C (14°F) do 40°C (104°F).
	Przebiecie.	Sprawdzić, czy napięcie sieciowe jest takie, jak napięcie podane na tabliczce znamionowej na produkcie. Akumulator należy wyjąć z ładowarki.
Zapala się czerwona dioda LED błędu.		Skonsultować się z warsztatem obsługi technicznej.

Transport, przechowywanie i utylizacja

Transport i przechowywanie

- Dołączone akumulatory litowo-jonowe są zgodne z przepisami dotyczącymi towarów niebezpiecznych.
- Należy przestrzegać specjalnych zaleceń podanych na opakowaniu i etykietach, dotyczących transportu komercyjnego, w tym także usług transportowych świadczonych przez strony trzecie i spedytorów.
- Przed wysłaniem produktu należy porozmawiać z osobą przeszkoloną w zakresie materiałów niebezpiecznych. Przestrzegać wszystkich przepisów krajowych, które mają zastosowanie.
- Podczas umieszczania akumulatora w opakowaniu zabezpieczyć otwarte zaciski taśmą. Zapakować akumulator w taki sposób, aby ściśle przylegał do opakowania, co zapobiegnie jego przemieszczaniu.
- Wyjmować akumulator na czas przechowywania lub transportu.
- Przechowywać akumulator i ładowarkę w miejscu suchym i wolnym od wilgoci oraz nienarażonym na mróz.
- Nie przechowywać akumulatora w miejscu, gdzie może występować prąd statyczny. Nie przechowywać akumulatora w metalowym pojemniku.
- Przechowywać akumulator w miejscu, w którym temperatura wynosi od 5°C do 25°C, z dala od bezpośredniego działania promieni słonecznych.
- Przechowywać ładowarkę w miejscu, w którym temperatura wynosi od 5°C/41°F do 45°C/113°F, z dala od bezpośredniego działania promieni słonecznych.
- Ładowarkę należy użytkować w zakresie temperatur od 5°C do 40°C.
- Naładować akumulator od 30% do 50% przed dłuższym okresem jego przechowywania.

- Przechowywać ładowarkę w zamkniętym i suchym miejscu.
- Przechowywać akumulator z dala od ładowarki. Nie wolno pozwalać dzieciom ani innym osobom postronnym na dotykaniu sprzętu. Przechowywać sprzęt w miejscu, które można zamknąć.
- Przed odstawieniem urządzenia na dłuższe przechowywanie należy je wyczyścić oraz przeprowadzić pełny przegląd.
- Użyć osłony transportowej na produkcie, aby zapobiec obrażeniom lub uszkodzeniu urządzenia podczas transportu i przechowywania.
- Przymocować bezpiecznie produkt podczas transportu.

Usuwanie akumulatora, ładowarki i produktu

Poniższy symbol oznacza, że produkt nie stanowi odpadu gospodarczego. Należy poddawać je recyklingowi w zatwierdzonym punkcie zbiórki sprzętu elektrycznego i elektronicznego. Pomaga to chronić środowisko i ludzi.

W celu uzyskania dodatkowych informacji należy skonsultować się z władzami lokalnymi, przedsiębiorstwem gospodarki komunalnej albo punktem sprzedaży.



Uwaga: symbol widoczny jest na urządzeniu lub opakowaniu produktu.

Dane techniczne

Dane techniczne

	520IRX
Silnik	
Typ silnika	BLDC (bezszcotkowy) 36 V
Obroty wałka zdawczego, obr./min	5500
Szerokość koszenia, mm	400
Waga	
Ciężar bez akumulatora (kg)	3,8
Ciężar z akumulatorem (kg)	5,1
Poziom ochrony przed wodą	
IPX4 ⁹	Tak
Poziom hałasu ¹⁰	
Zmierzony poziom mocy akustycznej, dB(A)	86
Poziom głośności, gwarantowana moc akustyczna L _{WA} dB(A)	89
Poziomy głośności ¹¹	
Poziom ciśnienia akustycznego równoważny temu, na który narażony jest użytkownik urządzenia, mierzony zgodnie z normami: EN ISO 60335-2-91 oraz ISO 22868, dB(A):	80
Poziomy drgań ¹²	
Poziomy drgań uchwytów mierzone zgodnie z normą ISO 22867, m/s ²	
W zestawie głowica żyłkowa (oryginalna) lewa/prawa	1,2/0,7
W zestawie tarcza tnąca do trawy (oryginalna), lewa/prawa	3,1/2,1

⁹ Akumulatorowe urządzenia ręczne firmy Husqvarna oznaczone symbolem IPX4 spełniają te wymagania na poziomie zatwierdzenia produktu

¹⁰ Emisję hałasu do otoczenia zmierzono jako poziom ciśnienia akustycznego (L_{WA}), zgodnie z dyrektywą 2000/14/WE. Różnica pomiędzy gwarantowanym a zmierzonym poziomem ciśnienia akustycznego wynika z tego, że poziom gwarantowany zawiera także rozproszenie w wynikach pomiaru oraz różnice pomiędzy różnymi typami maszyn tego samego modelu zgodnie z Dyrektywą 2000/14/WE.

¹¹ Odnotowane dane dotyczące równoważnego ciśnienia akustycznego produktu wykazują typowy rozrzut statystyczny (odchylenie standardowe) w wysokości 3 dB(A).

¹² Odnotowane dane dla poziomu vibracji mają typowe rozproszenie statystyczne (odchylenie standardowe) w wysokości 2 m/s².

Zatwierdzone akumulatory

Akumulator	BLI200	40-B220X
Typ	Litowo-jonowy	Litowo-jonowy
Pojemność akumulatora, Ah	5,2	6,0
Napięcie znamionowe, V	36	36
Waga, kg (funty)	1,3 (2,9)	1,4 (3,1)

Zatwierdzone ładowarki

Ładowarka	QC330	QC500
Napięcie wejściowe, V	100-240	100-240
Częstotliwość, Hz	50-60	50-60
Moc, W	330	500

Akcesoria

Zatwierdzone akcesoria

Zatwierdzone akcesorium	Typ	Osiłona osprzętu tnącego, nr	Numer produktu
Głowica żyłkowa	T25B (żyłka tnąca Whisper Ø 2,0 mm–Ø 2,4 mm)	577 01 83-03	
Nóż do trawy	Nóż do trawy 255-4 (Ø 255 4-zęb.)	577 01 83-03	
Wieszak w kształcie pętli			590 28 23-01

Deklaracja zgodności

Deklaracja zgodności UE

My, **Husqvarna AB**, SE-561 82 Huskvarna,
Szwecja, tel.: +46-36-146500, deklarujemy z pełną
odpowiedzialnością, że produkt:

Opis	Akumulatorowa podkaszarka do trawy
Marka	Husqvarna
Typ/model	520iRX
Identyfikacja	Numery seryjne z roku 2023 i nowsze

spełnia wszystkie wymogi określone w odpowiednich
dyrektywach i przepisach UE:

Dyrektywa/przepis	Opis
2006/42/EC	„w sprawie maszyn”
2014/30/EMC	„dotycząca zgodności elektromagnetycznej”
2011/65/EU	„w sprawie ograniczenia stosowania niektórych niebezpiecznych substancji”
2000/14/EC	„w sprawie emisji hałasu”

oraz został zaprojektowany zgodnie z następującymi
normami i specyfikacjami technicznymi: EN
62841-1:2015+A11:2022, IEC 62841-4-4:2020, EN
ISO 11806-1: 2022, EN ISO 11806-1: 2022,
EN 55014-1:2017+A11:2020 (Emission), EN
55014-2:1997+A1:2001+A2:2008 (Immunity), EN IEC
63000:2018.



Firma SMP Svensk Maskinprovning AB, Box 4053,
SE-904 32 Umeå, Sweden przeprowadziła dobrowolne
badanie typu zgodnie z annex IX 2006/42/EC. Nr
certyfikatu SEC/24/2592

Jednostka notyfikowana 0404, SMP Svensk
Maskinprovning AB zweryfikowała także zgodność
z załącznikiem annex VI dyrektywy Rady 2000/14/EC.

Informacje dotyczące emisji hałasu podano w rozdziale
Dane techniczne na stronie 75.

Huskvarna, 2024-05-25

Stefan Holmberg, Dyrektor ds. badań i rozwoju,
Zarządzanie technologią, Husqvarna AB

Osoba odpowiedzialna za dokumentację techniczną

Obsah

Úvod.....	78	Údržba.....	96
Bezpečnosť.....	80	Riešenie problémov.....	98
Bezpečnostné pokyny pre montáž.....	88	Preprava, skladovanie a likvidácia.....	99
Bezpečnostné pokyny pre údržbu.....	89	Technické údaje.....	100
Montáž.....	89	Príslušenstvo.....	101
Prevádzka.....	91	Vyhlásenie o zhode.....	102

Úvod

Popis výrobku

Tento výrobok je akumulátorový vyžinač/krovinorez s elektrickým motorom.

Neustále pracujeme na tom, aby sme zabezpečili vyššiu bezpečnosť a efektívnosť počas prevádzky. Ak potrebujete ďalšie informácie, obráťte sa na servisného predajcu.

Plánované použitie

Výrobok možno osadiť nožom na trávnu alebo vyžinacou hlavou a využiť ho na kosenie rôznych druhov rastlín.

Prehľad výrobku

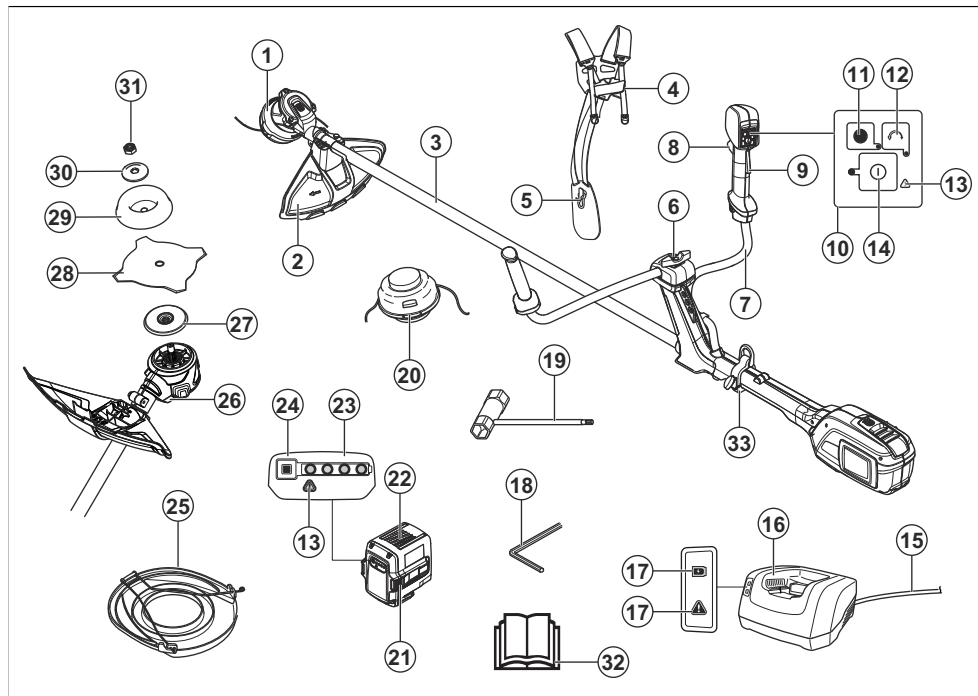

Výrobok nepoužívajte na iné účely ako kosenie či vyžínanie trávnatého porastu. Nôž na trávnu a vyžinacia hlava slúžia na kosenie trávy.

Poznámka: Použitie môže byť regulované národnými alebo miestnymi predpismi. Dodržiavajte príslušné predpisy.

1. Vyžínacia hlava
2. Kryt rezacieho nadstavca
3. Hriadeľ
4. Rýchle odopnutie popruhu
5. Popruh, bočná podložka
6. Nastavenie rukoväti
7. Rukoväť
8. Spúšťač
9. Blokovanie páčky vypínača
10. Klávesnica
11. Tlačidlo SavE
12. Tlačidlo na nastavenie smeru otáčania
13. Výstražný indikátor (chybová dióda LED)
14. Štartovacie/vypínacie tlačidlo
15. Šnúra
16. Nabíjačka batérie
17. Indikátor zapnutia a výstražný indikátor (chybová dióda LED)
18. 4 mm imbusový kľúč
19. Nástrčkový kľúč
20. Vyžínacia hlava
21. Tlačidlá uvoľnenia akumulátora
22. Batéria
23. Stav batérie
24. Tlačidlo indikátora batérie
25. Transportný kryt
26. Otvor na poistný kolík (4 mm imbusový kľúč)
27. Hnací disk
28. Nôž
29. Podporná miska
30. Podporná prírubica
31. Poistná matica
32. Návod na obsluhu
33. Úchytné oko

Symbole na výrobku



UPOZORNENIE! Tento výrobok môže byť nebezpečný! Ak sa používa neopatrne alebo nesprávne, môže spôsobiť vážne zranenia obsluhu alebo iným osobám. Je veľmi dôležité, aby ste si prečítali a porozumeli obsahu tohto návodu na obsluhu. Pred použitím výrobku si pozorne prečítajte návod na obsluhu a uistite sa, že rozumiete uvedeným pokynom.



Používajte schválenú prilbu a prostriedky na ochranu očí.



Maximálna rýchlosť alebo rýchlosť bez zátáže.



Tento výrobok je v súlade s príslušnými smernicami ES.



Tento výrobok je v súlade s príslušnými právnymi predpismi Spojeného kráľovstva.



Počas používania výrobku zachovávajte minimálnu vzdialenosť 15 metrov od ľudí a zvierat.



Používajte schválené ochranné rukavice.



Používajte odolné protišmykové topánky.



Symbole na výrobku alebo na jeho obale označujú, že sa tento výrobok nesmie likvidovať ako domáci odpad. Tento produkt sa musí odovzdať v príslušnom zariadení na recykláciu.



Pred vykonávaním údržby odpojte batériu.



Počas používania sa môžu od výrobku odraziť predmety a spôsobiť poranenie.



V prípade, že sa rezné zariadenie dotkne predmetu, ktorý nie je možné priamo prerezat', hrozí riziko odrazenia noža. Výrobok je schopný odrezat' časť tela. Počas používania výrobku zachovávajte minimálnu vzdialenosť 15 metrov od ľudí a zvierat.



Šípky ukazujú obmedzenie polohy rukoväti.



S ochranou proti špliechajúcej vode.



Jednosmerný prúd.



Označenie emisií hluku do životného prostredia podľa smerníc a nariadení EÚ a Spojeného kráľovstva (vrátane legislatívy Nového Južného Walesu). Zaručená hladina akustického výkonu výrobku je uvedená v dokumente *Technické údaje na strane 100* a na štítku

rrrtboox

Výkonový štítek zobrazuje výrobné číslo. **yyyy** je rok výroby, **ww** je týždeň výroby.

Symbols na batérii a/alebo na nabíjačke batérií

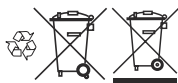

Tento výrobok recyklujte v recyklačnej stanici určenej pre elektrické a elektronické zariadenia. (Uplatňuje sa iba na Európu)



Transformátor odolný voči poruchám.



Nabíjačku batérie používajte a skladujte len v interiéri.



Dvojité izolácia.

Poškodenie výrobku

Nie sme zodpovední za škody na našom výrobku v prípade:

- nesprávne vykonanej opravy výrobku,
- opravy výrobku, pri ktorej neboli použité diely od výrobcu alebo diely schválené výrobcom,
- používania príslušenstva od iného výrobcu alebo príslušenstva, ktoré nie je schválené výrobcom,
- opravy výrobku, ktoré neboli vykonané v schválenom servisnom stredisku alebo schválenými kompetentnými osobami.

Bezpečnosť

Bezpečnostné definície

Výstrahy, upozornenia a poznámky slúžia na zdôraznenie mimoriadne dôležitých častí návodu.



VÝSTRAHA: Používa sa, ak pre obsluhu alebo osoby v okolí existuje nebezpečenstvo poranenia alebo smrti v prípade nedodržania pokynov v návode.



VAROVANIE: Používa sa, ak hrozí nebezpečenstvo poškodenia produktu, iných materiálov alebo okolitej oblasti v prípade nedodržania pokynov v návode.

Poznámka: Používa sa na poskytnutie informácií nad rámec nevyhnutných informácií v danej situácii.

Všeobecné bezpečnostné upozornenia k stroju



VÝSTRAHA: Prečítajte si všetky bezpečnostné upozornenia a pokyny a pozrite si ilustrácie a uvedené špecifikácie tohto stroja. Nedodržanie všetkých nižšie uvedených pokynov môže spôsobiť zásah elektrickým prúdom, požiar alebo ťažké zranenia.

- **Uchovajte si všetky upozornenia a pokyny pre budúce použitie.** Výraz „stroj“ použitý v upozorneniach označuje stroj napájaný z elektrickej siete (s káblom) alebo z akumulátora (bez kábla).

Bezpečnosť na pracovisku

- **Pracovisko udržiavajte v čistote a dobre osvetlené.** Neporiadok aj tmavé osvetlenie vedú k nehodám.
- **Stroje nepoužívajte vo výbušnom prostredí, napríklad v prítomnosti horľavých kvapalín, plynov**

alebo prachu. Stroje vytvárajú iskry, ktoré môžu vznietiť prach alebo výpary.

- **Nedovoľte, aby sa v blízkosti práce so strojom zdržiavali deti alebo iné osoby.** Rušivé podnety môžu spôsobiť stratu kontroly.

Elektrická bezpečnosť

- **Zástrčky stroja musia byť vhodné na pripojenie do zásuvky. Nikdy a žiadnym spôsobom nemodifikujte elektrickú zástrčku. Pri uzemnených strojoch nepoužívajte žiadne adaptérové zástrčky.** Nemodifikované zástrčky a zhodné zásuvky znižujú riziko úrazu elektrickým prúdom.
- **Zabráňte telesnému kontaktu s uzemnenými plochami, napríklad s potrubím, radiátormi, sporákmi a chladničkami.** Ak je vaše telo uzemnené, riziko úrazu elektrickým prúdom je zvýšené.
- **Stroje nevystavujte pôsobeniu dažďa ani vlhkosti.** Vniknutie vody do stroja zvyšuje riziko zásahu elektrickým prúdom.
- **Nepoužívajte kábel nesprávnym spôsobom. Kábel nikdy nepoužívajte na prenášanie, ťahanie ani odopájanie stroja. Kábel chráňte pred teplom, olejom, ostrými hranami alebo pohybujúcimi sa časťami.** Poškodené alebo zamotané káble zvyšujú riziko úrazu elektrickým prúdom.
- **Pokiaľ pracujete so strojom vonku, používajte len taký predlžovací kábel, ktorý je určený pre exteriér.** Používanie kábla určeného do vonkajšieho prostredia znižuje riziko zásahu elektrickým prúdom.
- **Pokiaľ sa nemôžete vyhnúť prevádzke stroja vo vlhkom prostredí, použite zásuvku s prúdovým chráničom.** Použitie prúdového chrániča znižuje riziko úrazu elektrickým prúdom.

Osobná bezpečnosť

- **Pracujte obozretne, dávajte pozor a pri používaní stroja postupujte rozumne. Stroj nepoužívajte, ak ste unavení alebo pod vplyvom drog, alkoholu alebo liekov.** Chvilka nepozornosti pri používaní strojov môže viesť k vážnemu zraneniu.
- **Používajte osobné ochranné pomôcky. Vždy noste ochranné prostriedky očí.** Používanie osobných ochranných prostriedkov, ako je maska proti prachu, protišmyková bezpečnostná obuv, ochranná prilba alebo ochrana sluchu podľa druhu a spôsobu použitia elektrického náradia, znižujú riziko poranenia.
- **Zabráňte neúmyselnému spusteniu zariadenia. Pred pripojením k elektrickej sieti alebo akumulátoru overte zdvihnutím alebo prenesením nástroja, či je vypínač vo vypnutej polohe.** Pokiaľ máte pri prenášaní strojov prst na spínači alebo pokiaľ sú stroje v zapnutom stave pripojené na zdroj prúdu, môže dôjsť k úrazom.
- **Predtým, ako stroj zapnete, odstráňte z neho nastavovací kľúč alebo kľúč na matice.** Nástroje alebo kľúče, ktoré sa nachádzajú v rotujúcich častiach stroja, môžu spôsobiť úraz.

- **Nenaťahujte sa príliš ďaleko. Vždy si udržiavajte rovnováhu a správny postoj.** Tým môžete stroj v neočakávaných situáciách lepšie kontrolovať.
- **Vhodne sa oblečte. Nenoste voľné oblečenie alebo šperky. Udržujte svoje vlasy a oblečenie mimo dosahu pohyblivých častí.** Voľné oblečenie, šperky alebo dlhé vlasy sa môžu zachytiť v pohyblivých častiach.
- **Ak je možné pripojiť zariadenia na odsávanie a zber prachu, overte, či sú tieto zariadenia pripojené a či sa správne používajú.** Používanie zberača prachu môže obmedziť nebezpečenstvá týkajúce sa prachu.
- **Nedovoľte, aby vás skúsenosti získané častým používaním nástrojov uspokojili, a ignorovali by ste bezpečnostné pravidlá pri používaní nástroja.** Nepozorné konanie môže v zlomku sekundy viesť k ťažkým poraneniam.

Používanie a starostlivosť o stroj

- **Stroj nepreťažujte. Pre svoju prácu používajte vždy len na to určený stroj.** S vhodným strojom sa vám v danom rozsahu výkonu bude pracovať lepšie a bezpečnejšie.
- **Nepoužívajte stroj, ktorý má pokazený spínač.** Stroj, ktorý sa nedá zapnúť a vypnúť, je nebezpečný a musí sa opraviť.
- **Pred akýmkoľvek nastavením, výmenou príslušenstva alebo skladovaním stroja odpojte zástrčku od zdroja napájania alebo vyberte akumulátor zo stroja, ak je vyberateľný.** Toto bezpečnostné opatrenie zabráni neúmyselnému štartu stroja.
- **Nepoužívaný stroj uskladnite mimo dosahu detí. Nedovoľte, aby stroj používali osoby, ktoré s ním nie sú oboznámené alebo si neprečítali tieto pokyny.** Stroje sú nebezpečné, pokiaľ ich používajú neskúsené osoby.
- **Vykonávajte údržbu strojov a príslušenstva. Kontrolujte, či sa pohyblivé diely voľne pohybujú a nezasekávajú sa, či nie sú niektoré diely zlomené alebo tak poškodené, že by mohli ovplyvniť funkciu stroja. Poškodené diely stroja nechajte pred použitím opraviť.** Mnohé úrazy sú spôsobené nesprávnou údržbou strojov.
- **Rezacie nástroje udržiavajte nabrúsené a v čistote.** Správne udržiavané rezacie nástroje s ostrými hranami sú menej náchylné na ohnutie a ľahšie sa ovládajú.
- **Stroj, príslušenstvo, nástroje a pod. používajte v súlade s týmito pokynmi, pričom vezmite do úvahy pracovné podmienky a typ vykonávanej práce.** Použitie stroja na iné ako určené účely môže viesť k nebezpečným situáciám.
- **Rukováti a úchytné povrchy udržiavajte suché, čisté a neznečistené olejom a mazivom.** Šmyklavé rukováti a úchytné povrchy neumožňujú bezpečnú manipuláciu a ovládanie nástroja v nečakaných situáciách.

Používanie nástroja napájaného akumulátorom a starostlivosť oň

- **Nabíjajte iba pomocou nabíjačky špecifikovanej výrobcom.** Nabíjačka, ktorá je vhodná pre jeden typ akumulátora, môže pri použití s iným akumulátorom predstavovať nebezpečenstvo požiaru.
- **Elektrické nástroje používajte iba so špecificky označenými akumulátormi.** Pri použití akéhokoľvek iného akumulátora môže hroziť nebezpečenstvo poranenia a požiaru.
- **Keď sa akumulátor nepoužíva, udržiajte ho mimo dosahu kovových predmetov, ako sú spony na papier, mince, kľúče, klince, skrutky alebo iné drobné kovové predmety, ktoré môžu vytvoriť spoj medzi svorkami.** Skratovanie svoriek akumulátora môže spôsobiť popálenie alebo požiar.
- **Pri neopatnom zaobchádzaní môže z akumulátora uniknúť tekutina. Nedotýkajte sa jej. V prípade náhodného kontaktu umyte postihnuté miesto vodou. Ak sa dostane kvapalina z akumulátora do očí, vyhľadajte aj lekársku pomoc.** Kvapalina vystrekujúca z akumulátora môže spôsobiť podráždenie alebo popálenie.
- **Nepoužívajte poškodený alebo upravený akumulátor alebo nástroj.** Poškodené alebo upravené akumulátory môžu mať za následok nepredvídateľné fungovanie a spôsobiť požiar, výbuch alebo predstavovať nebezpečenstvo poranenia.
- **Akumulátor alebo nástroj nevystavujte ohňu alebo nadmerne vysokým teplotám.** Oheň alebo teploty nad 130 °C môžu spôsobiť výbuch.
- **Dodržiavajte všetky pokyny na nabíjanie a pri nabíjaní nevystavujte akumulátor alebo nástroj teplotám, ktoré sú mimo teplotného rozsahu uvedeného v pokynoch.** Pri nesprávnom nabíjaní alebo pri vonkajších teplotách mimo uvedeného rozsahu hrozí poškodenie akumulátora a zvyšuje sa nebezpečenstvo požiaru.

Služba

- **Stroj zverte do opravy iba kvalifikovanému odborníkovi a používajte iba originálne náhradné diely.** Iba tak je možné zaistiť zachovanie bezpečnosti stroja.
- **Poškodené akumulátory nikdy neservisujte sami.** Servis akumulátora smie vykonávať len výrobca alebo autorizovaný servis.

Bezpečnostné upozornenia pre vyžinač trávy, krovínorez a pílu na kroviny

- **Zariadenie nepoužívajte počas nepriaznivých poveternostných podmienok, najmä ak hrozí riziko bleskov.** Zníži sa tým riziko zasiahnutia bleskom.
- **Skontrolujte, či sa v priestore, kde sa má zariadenie používať, nenachádzajú voľne žijúce živočíchy.** Počas prevádzky zariadenia môže dôjsť k zraneniu voľne žijúcich živočíchov.
- **Pozorne skontrolujte priestor, v ktorom sa bude zariadenie používať, a odstráňte všetky kamene,**

konáre, káble, kosti a iné cudzie predmety.

Vymrštené predmety môžu spôsobiť poranenie osôb.

- **Pred používaním zariadenia vždy vizuálne skontrolujte, či nie sú rezný nástroj alebo nôž a rezný nástroj alebo zostava noža poškodené.** Poškodené diely zvyšujú riziko poranenia.
- **Pri výmene príslušenstva sa riaďte pokynmi.** Nesprávne utiahnuté upevňovacie matice alebo skrutky noža môžu poškodiť nôž alebo spôsobiť jeho uvoľnenie.
- **Menovitá rýchlosť otáčania rezného nástroja sa musí minimálne rovnať maximálnej rýchlosti otáčania vyznačenej na zariadení.** Rezné nástroje pohybujúce sa rýchlejšie ako je ich menovitá rýchlosť otáčania sa môže zlomiť a rozpadnúť.
- **Noste ochranu očí, uší, hlavy a rúk.** Vhodné ochranné vybavenie obmedzí zranenia spôsobené lietajúcimi úlomkami alebo náhodným kontaktom so žacím lankom alebo nožom.
- **Pri práci so zariadením vždy noste bezpečnostnú obuv. Ak ste bosí alebo máte obuté otvorené sandále, tento stroj nepoužívajte.** Zníži sa tým riziko poranenia chodidiel kontaktom s pohybujúcim sa rezným nástrojom, lankom alebo nožom
- **Pri práci so zariadením vždy noste dlhé nohavice.** Odhalená pokožka zvyšuje pravdepodobnosť poranenia vymrštenými predmetmi.
- **Počas používania zariadenia nedovoľte okolostojacim približovať sa.** Vymrštené úlomky môžu mať za následok vážne zranenie.
- **Pri používaní držte zariadenie vždy oboma rukami.** Držaním zariadenia oboma rukami sa vyhnete strate kontroly nad ním.
- **Zariadenie držte iba za izolovanú časť určenú na držanie, pretože žacie lanko alebo nôž sa môžu dostať do kontaktu so skrytými káblami.** Žacie lanko alebo nože, ktorý príde do styku s vodičom pod napätím, môže viesť pod napätie exponované kovové časti zariadenia a môže používateľovi spôsobiť úraz elektrickým prúdom.
- **Vždy udržiavajte správny postoj a zariadenie obsluhujte iba vtedy, keď stojíte na zemi.** Klzké alebo nestabilné povrchy môžu spôsobiť stratu rovnováhy alebo kontroly nad zariadením.
- **Zariadenie nepoužívajte na nadmerne strmých svahoch.** Znižuje sa tým riziko straty kontroly, pošmyknutia, spadnutia a následného zranenia.
- **Pri práci na svahoch vždy dbajte na to, aby ste mali pevné postavenie, vždy pracujte naprieč svahom, nikdy smerom nahor alebo nadol a buďte mimoriadne opatrní pri zmene smeru.** Znižuje sa tým riziko straty kontroly, pošmyknutia, spadnutia a následného zranenia.
- **Keď je zariadenie v prevádzke, držte všetky časti tela mimo dosahu rezného nástroja, lanka alebo noža. Pred spustením zariadenia sa uistite, že sa rezný nástroj, lanko alebo nôž ničoho nedotýkajú.** Chvilka nepozornosti pri obsluhu zariadenia môže viesť k zraneniu vás alebo iných osôb.

- **Zariadenie nepoužívajte nad výškou pása.** Pomôže to zabrániť neúmyselnému kontaktu rezného nástroja alebo noža a umožňuje to lepšiu kontrolu nad zariadením v neočakávaných situáciách.
- **Pri rezaní kríkov a mladých stromov, ktoré sú napnuté, dávajte pozor na ich vymrštenie.** Keď sa uvoľní napnutie vo vláknach dreva, kriky alebo mladé stromy môžu zasiahnuť používateľa a/alebo neovládateľne odhodiť zariadenie.
- **Mimoriadny pozor dávajte pri rezaní krovín a mladých stromov.** Pružný materiál môže nôž zachytiť a vymrštiť smerom k vám alebo spôsobiť stratu rovnováhy.
- **Udržujte zariadenie pod kontrolou a nedotýkajte sa rezných nástrojov, laniek a nožov ani iných nebezpečných pohyblivých častí, keď sú stále v pohybe.** Znižuje sa tým riziko poranenia pohyblivými časťami.
- **Pri odstraňovaní zaseknutého materiálu alebo pri údržbe stroja skontrolujte, či je vypínač vypnutý a či je vybratý akumulátor.** Neočakávané uvedenie zariadenia do činnosti v priebehu odstraňovania zachyteného materiálu alebo vykonávania servisu môže spôsobiť vážne poranenie.
- **Zariadenie prenášajte vypnuté a mimo tela.** Správnu manipuláciu so zariadením sa zníži pravdepodobnosť náhodného kontaktu s pohyblivým sa rezným nástrojom, lankom alebo nožom.
- **Pri preprave alebo skladovaní zariadenia vždy nasadte kryt na kovové nože.** Správnu manipuláciu so zariadením sa zníži pravdepodobnosť náhodného kontaktu s nožom.
- **Používajte iba náhradné rezné nástroje, lanká, rezné hlavy a nože špecifikované výrobcom.** Nesprávne náhradné diely môžu zvýšiť riziko poškodenia a poranenia.
- **Pri odstraňovaní zaseknutého materiálu alebo pri údržbe stroja skontrolujte, či je vypínač vypnutý a či je vybratý akumulátor.** Neočakávané uvedenie stroja do činnosti v priebehu odstraňovania zachyteného materiálu alebo vykonávania servisu môže spôsobiť vážne poranenie.

Príčiny odrazenia noža a súvisiace výstrahy

- **Odrazenie noža je náhly pohyb stroja do strany, dopredu alebo dozadu, ktorý môže nastať, keď sa nôž zasekne alebo zachytí o nejaký predmet, napríklad mladý strom alebo peň. Môže byť dostatočne silný na to, aby spôsobil trhnutie stroja alebo obsluhu ľubovoľným smerom, čím môže obsluha stratiť nad strojom kontrolu.** Odrazenie noža a súvisiacim nebezpečenstvám sa dá predísť prijatím vhodných bezpečnostných opatrení opísaných nižšie.
- **Zariadenie držte pevne oboma rukami a ruky umiestnite tak, aby ste odolali odrazeniu noža. Svoje telo umiestnite na ľavú stranu zariadenia.** Odrazenie noža môže zvýšiť riziko zranenia v dôsledku neočakávaného pohybu zariadenia. Používateľ môže sily odrazenia noža skrotiť, ak sa vykonajú vhodné opatrenia.
- **Ak sa nôž zasekne, alebo ak z akéhokoľvek dôvodu prerušíte rez, vypnite zariadenie a držte ho nehybné v materiáli, kým sa nôž úplne nezastaví. Kým je nôž zaseknutý, nikdy sa nepokúšajte odstrániť zariadenie z materiálu ani ho ťahať dozadu, keď je nôž v pohybe, inak môže dôjsť k odrazeniu noža.** Pokúste sa zistiť príčinu a prijmite nápravne opatrenia na odstránenie príčiny viaznutia noža.
- **Nepoužívajte tupé ani poškodené nože.** Tupé alebo poškodené nože zvyšujú riziko zaseknutia alebo zachytenia sa o predmet, čo má za následok odrazenie noža.
- **Vždy udržiavte dobrú viditeľnosť rezaného materiálu.** Častejšie k nemu dochádza na miestach, kde nie je rezaný materiál dobre viditeľný.
- **Ak k vám počas obsluhy zariadenia prístúpi iná osoba, zariadenie vypnite.** Existuje zvýšené riziko poranenia iných osôb zasiahnutím pohyblivým sa nožom v prípade odrazenia noža.

Ďalšie všeobecné bezpečnostné informácie

- Pred prechodom na iné miesto výrokov vypnite. Pri predávaní výrobku inej osobe vždy vyberte batériu.
- Výrobok nikdy neodkladajte, kým ho nevypnete a nevyberiete z neho batériu. Zapnutý výrobok nenechávajte bez dozoru.
- Rezací nástroj sa nezastaví ihneď po vypnutí zariadenia.
- Keď sa páčka vypínača vráti do východiskovej polohy, nôž by mal byť úplne v pokoji.
- Pred použitím výrobku a po akomkoľvek náraze skontrolujte známky opotrebovania alebo poškodenia a podľa potreby vykonajte opravu.
- Ak sa počas prevádzky výrobku v rezacom nastavení niečo zasekne, prácu prerušte a vypnite výrobok. Zaisťte, aby sa rezací nastaviteľ úplne zastavil. Pred čistením, kontrolou alebo opravou výrobku alebo rezného zariadenia vyberte akumulátor.
- Pred používaním výrokov skontrolujte. Pozrite si časť *Bezpečnostné zariadenia na výrobku na strane 85 a Kontrola výrobku pred použitím na strane 97.* Nepoužívajte poškodený výrobok. Vykonávajte bezpečnostné kontroly, údržby a dodržiavajte servisné pokyny uvedené v tomto návode.
- Chybný rezací nastaviteľ môže zvýšiť riziko nehôd.
- Skontrolujte, či prevod nie je znečistený a prasknutý. Očistite prevod od trávy a lístia pomocou kefy. V prípade potreby noste rukavice.
- Vždy skontrolujte, či sa vo vetracích otvoroch nenachádzajú odpadky.
- Skontrolujte, či je vyžínacia hlava úplne pripevnená k vyžínacu.
- Pred naštartovaním sa musia nasadiť všetky kryty, ochranné prvky a rukoväť.

- Skontrolujte, či je výrobok v úplnom poriadku. Skontrolujte, či sú všetky matice a skrutky zatiahnuté.
- Skontrolujte či vyžínacia hlava a kryt vyžínacej hlavy nie sú poškodené alebo prasknuté. Vyžínaciu hlavu alebo kryt vyžínacej hlavy vymeňte, pokiaľ boli vystavené nárazom, alebo ak sú niekde prasknuté. Vždy používajte správny odporúčaný ochranný kryt zodpovedajúci používanému rezaciemu nástroju. Pozri kapitolu Technické dáta.
- Tento výrobok môže byť nebezpečný, ak nie ste opatrní alebo ho používate nesprávne. Tento výrobok môže spôsobiť vážne poranenie alebo usmrtenie obsluhujúceho pracovníka alebo iných osôb.
- Tento spotrebič nie je určený na použitie osobami (vrátane detí) s obmedzenými fyzickými, zmyslovými alebo mentálnymi schopnosťami, alebo s nedostatkom skúseností a vedomostí, pokiaľ tieto osoby nie sú pod dohľadom alebo ak neboli poučené o používaní spotrebiča osobou zodpovednou za ich bezpečnosť. Deti by mali byť pod dohľadom, aby sa zabezpečilo, že sa so zariadením nehrajú.
- Nikdy nedovoľte deťom používať stroj alebo sa zdržiavať v jeho blízkosti. Keďže stroj sa ľahko štartuje, deti môžu byť schopné naštartovať ho, pokiaľ nie sú pod neustálym dohľadom. To môže znamenať riziko vážneho poranenia. Preto odpojte batériu, keď stroj nie je pod dohľadom.
- Nikdy nedovoľte deťom a iným osobám, ktoré nie sú vyškolené v používaní výrobku a/alebo batérie, používať alebo opravovať výrobok alebo batériu.
- Použitie môže byť regulované národnými alebo miestnymi predpismi. Dodržiavajte príslušné predpisy.
- Skladujte vybavenie na uzamykateľnom mieste, aby bolo mimo dosahu detí a nepovolanych osôb.
- Pri preprave a skladovaní vždy použite transportný kryt.
- Ruky a nohy nikdy nepribližujte k oblasti rezania, najmä nie pri zapínaní motora.
- Po vypnutí výrobku majte ruky a nohy mimo dosahu rezacieho nadstavca, kým sa úplne nezastaví.
- Narezaný materiál neodstraňujte ani nenechajte iné osoby odstraňovať, kým je výrobok spustený alebo kým sa otáča rezné zariadenie, keďže by mohlo dôjsť k vážnemu zraneniu.
- Majte na pamäti, že vy ako operátor ste zodpovedný za to, aby ste nevystavovali osoby alebo ich majetok nevhodám alebo nebezpečenstvu.
- Za žiadnych okolností nemeňte pôvodnú konštrukciu výrobku bez schválenia od výrobcu. Vždy používajte originálne príslušenstvo. Nepovolené zmeny alebo príslušenstvo môžu viesť k vážnemu zraneniu alebo smrti operátora alebo ostatných osôb. Vaša záruka nemusí pokrývať poškodenia ani škody spôsobené neschváleným príslušenstvom alebo náhradnými dielmi.
- Jediné príslušenstvo, ktoré môžete používať s týmto výrobkom, je rezací nadstavec, ktorý odporúčame v kapitole Technické údaje.
- Nikdy nepoužívajte výrobok, ktorý bol pozmenený a nezohoduje sa s originálnymi špecifikáciami.
- Nikdy nepoužívajte poškodený výrobok. Vykonávajte bezpečnostné kontroly, údržby a dodržiavajte servisné pokyny uvedené v tomto návode. Určité opatrenia týkajúce sa servisu a údržby zariadenia musia vykonávať iba odborníci. Pozrite si pokyny v časti Údržba.
- Práca v nepriaznivom počasí je únavná a často prináša zvýšené nebezpečenstvo. Vzhľadom na zvýšené nebezpečenstvo sa neodporúča používať výrobok za veľmi nepriaznivého počasia, napríklad za hustej hmly, silného dažďa, silného vetra, keď je veľmi chladno alebo počas búrky atď.
- Nikdy nepracujte, ak stojíte na rebríku alebo v inej vyvýšenej polohe, ktorá nie je úplne bezpečná.
- Nepoužívané zariadenia uložte v interiéri – keď sa zariadenia nepoužívajú, treba ich uložiť v interiéri
- Nie je možné predvídať každú situáciu, ktorá môže nastať. Vždy konajte opatrne a riadte sa zdravým rozumom. Vyvarujte sa každej situácie, ktorá podľa vás presahuje vaše možnosti. Ak si ani po prečítaní týchto pokynov nie ste istý, ako so strojom zaobchádzať, obráťte sa na odborníka.
- Zabezpečte, aby sa počas práce nemohli do okruhu 15 metrov od výrobku dostať žiadni ľudia ani zvieratá. Pokiaľ v rovnakom priestore pracujú niekoľko používateľov, bezpečná vzdialenosť medzi nimi musí byť minimálne 15 metrov. V opačnom prípade existuje riziko vážneho zranenia. Ak sa niekto k výrobku viac priblíži, okamžite ho zastavte. Nikdy neatáčajte výrobkom okolo seba bez toho, aby ste sa presvedčili, či sa niekto nenachádza v nebezpečnej zóne.
- Ak sa počas prevádzky výrobku v rezacom nadstavci niečo zasekne, prácu prerušte a vypnite výrobok. Zaisťte, aby sa rezací nadstavec úplne zastavil. Pred čistením, kontrolou alebo opravou výrobku alebo rezného zariadenia vyberte akumulátor.
- Ubezpečte sa, že ľudia, zvieratá alebo iné veci nebudú môcť ovplyvniť ovládanie výrobku, nemôžu prísť do kontaktu s rezacím nadstavcom a ani ich nezasiahnu predmety odhodnené rezacím nadstavcom. Výrobok však smiete používať len v prípade, že dokážete privolať pomoc v prípade nehody.
- Uistite sa, že sa môžete pohybovať a stát bezpečne. Skontrolujte, či okolo vás nie sú prekážky (korene, skaly, vetvy, jamy a podobne) pre prípad, že by ste sa museli náhle pohnúť. Dávajte veľký pozor pri práci na prudkých svahoch.
- Pri práci so zariadením kráčajte, nebežte.
- Skontrolujte pracovnú oblasť. Odstráňte všetky voľné predmety, ako sú kamene, úlomky skla, klinec, oceľové drôty, šnúry a pod., ktoré by mohli pri strihaní vyletávať alebo sa namotať na rezací nástroj alebo kryt rezacieho nástroja.

- Dávajte pozor na zvyšky konárov, ktoré môžu pri rezaní odletúvať. S výrobkom nepracujte príliš blízko pri zemi, pretože môže dôjsť k odletovaniu kameňov a iných predmetov.
- Ubezpečte sa, že žiadne oblečenie alebo časti tela neprídu do styku s rezacím nadstavcom po zapnutí výrobku. Výrobok držte pod úrovňou pásu.
- Dávajte pozor na odletujúce predmety. Vždy používajte schválené chrániče očí. Nikdy sa nenakláňajte ponad kryt rezacieho nástroja. Kamene, úlomky, atď. môžu zasiahnuť oči a spôsobiť slepotu alebo vážne poranenie.
- Ak nosíte chrániče sluchu, dávajte pozor na varovné signály alebo výkriky. Vždy si chrániče sluchu skladajte hneď, ako sa výrobok zastaví.
- Ak dochádza k nežiaducim vibráciám, vyrežte novú šnúru so správnou dĺžkou a vibrácie by mali ustať.
- Ak výrobok začne nadmerne vibrovať, zastavte ho a vyberte akumulátor.
- Nadmerné vystavenie vibráciám môže viesť k poškodeniu krvného obehu alebo nervovým poškodeniam u ľudí, ktorý majú zhoršený krvný obeh. Pri symptómoch nadmerného vystavenia vibráciám sa obráťte na svojho lekára. Tieto príznaky sú tŕpnutie, strata citu, chvenie, pichanie, bolesť, strata sily, zmeny vo farbe a stave pleti. Tieto symptómy sa bežne objavujú na prstoch, rukách a zápästiach.
- Výrobok vždy držte oboma rukami. Výrobok držte na pravej strane tela.

- Keď je to potrebné, používajte rukavice, ako napríklad pri montáži, kontrole alebo čistení rezného zariadenia.
- Používajte ochrannú obuv s oceľovou špičkou a protišmykovými podrážkami.
- Používajte odev vyrobený z pevnej tkaniny. Vždy noste pevné, dlhé nohavice a dlhé rukávy. Nepoužívajte voľný odev, ktorý sa môže zachytiť v konároch a vetvách. Nepoužívajte šperky, krátke nohavice ani sandále. Nechodte bosí. Vlasy si bezpečne uchyťte nad úrovňou ramien.



- Majte poruke vybavenie prvej pomoci.

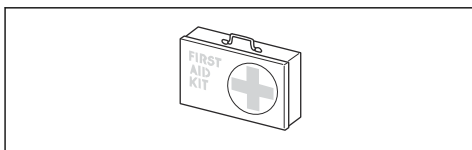

Osobné ochranné prostriedky



VÝSTRAHA: Skôr než budete výrobok používať, prečítajte si nasledujúce výstrahy.

- Pri používaní produktu vždy používajte schválené osobné ochranné prostriedky. Osobné ochranné prostriedky nedokážu úplne vylúčiť riziko, ale môžu znížiť vážnosť zranenia v prípade nehody. Váš predajca vám pomôže pri výbere správnych prostriedkov.
- V prípade, že výška stromov na pracovnej ploche presahuje 2 m/6,5 stôp, používajte príslu.
- Používajte schválené chrániče sluchu.
- Vždy používajte schválené ochranné okuliare, ktoré sú v súlade s normou ANSI Z87.1 platnou v USA alebo normou EN 166 platnou v krajinách EÚ. Na ochranu tváre používajte štít. Štít nie je dostatočnou ochranou očí.



Bezpečnostné zariadenia na výrobu



VÝSTRAHA: Skôr než budete výrobok používať, prečítajte si nasledujúce výstrahy.

V tejto časti je opísané bezpečnostné vybavenie výrobku, jeho účel a postup, ako vykonávať kontroly a údržbu, aby bola zabezpečená jeho správna činnosť. Pozrite si pokyny v časti *Prehľad výrobku na strane 78* kde nájdete informácie o umiestnení týchto častí na výrobku.

Ak údržba výrobku nebude vykonávaná správne, skrátí sa tým jeho životnosť a zvýši sa riziko nehodovosti. Servis a/alebo opravy musia byť vykonané odborne. Ak potrebujete podrobnejšie informácie, obráťte sa na najbližší servis.



VÝSTRAHA: Nikdy nepoužívajte výrobok, ktorý má chybné bezpečnostné prvky. Bezpečnostné vybavenie výrobku sa musí kontrolovať a udržiavať tak, ako je to opísané v tejto časti. Ak výrobok neprejde niektorou z kontrol, obráťte sa na servisného zástupcu na účel opravy.



VAROVANIE: Všetky servisné a opravné práce na stroji si vyžadujú špeciálne školenie. Toto najmä platí o bezpečnostnom vybavení výrobku. Ak stroj neprejde niektorou z kontrol popísaných nižšie, doneste ho do servisnej dielne. Pri kúpe ktoréhokoľvek z našich výrobkov vám

zaručujeme dostupnosť odborných opráv a servis. Ak maloobchodný predajca, ktorý vám predáva stroj nie je servisný zástupca, požiadajte ho o adresu najbližšej servisnej dielne.

Kontrola klávesnice

1. Stlačte a držte štartovacie/vypínacie tlačidlo (A).

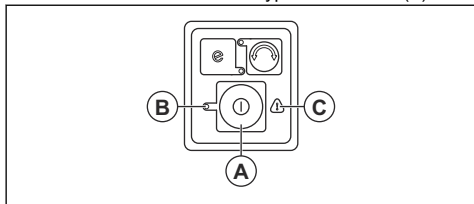

- a) Výrobok je zapnutý, keď svieti dióda LED (B).
- b) Výrobok je vypnutý, keď nesvieti dióda LED (B).

2. Ak svieti alebo bliká indikátor (C), pozrite si časť *Riešenie problémov na strane 98*.

Kontrola poistky páčky vypínača

Poistka páčky vypínača má zabrániť náhodnému spusteniu. Keď uvoľníte rukoväť, páčka vypínača aj poistka páčky vypínača sa spoločne vrátia späť do svojej pôvodnej polohy.

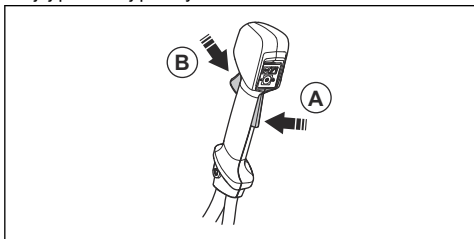

1. Ubezpečte sa, že páčka vypínača je zaistená, keď je poistka v pôvodnej polohe.

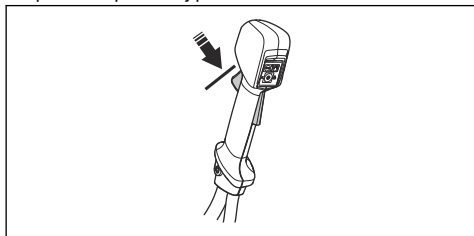

2. Stlačte páčku vypínača a ubezpečte sa, že sa vráti do pôvodnej polohy, keď ju pustíte.

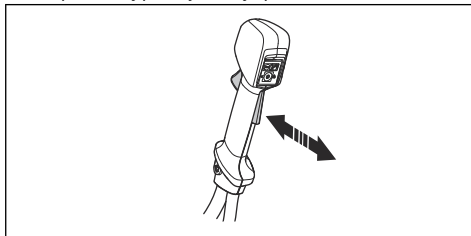

3. Skontrolujte, či sa páčka vypínača a poistka pohybujú voľne a či vratné pružiny fungujú správne.

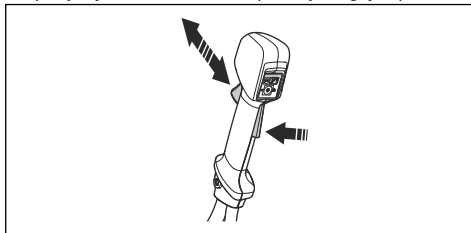

4. Spustenie výrobku – pozrite si časť *Zapnutie výrobku na strane 93*.
5. Použite plný plyn.
6. Uvoľníte páčku vypínača a skontrolujte, či sa rezací nastavec zastavil a či potom ostal stáť.

Kontrola krytu rezacieho nastavca



VÝSTRAHA: Nepoužívajte rezací nastavec bez schváleného a správne nasadeného krytu rezacieho nastavca. Vždy používajte odporúčaný ochranný kryt zodpovedajúci používanému rezaciemu nastavcu, pozrite si časť *Schválené príslušenstvo na strane 101*. Použitie nesprávneho alebo poškodeného krytu rezacieho nastavca by mohlo zapríčiniť vážne zranenie.

Kryt rezacieho nastavca slúži na zastavenie predmetov vymrštených smerom k obsluhu. Taktiež zamedzuje vzniku zranení spôsobených dotykom s rezacím nastavcom.

1. Vypnite zariadenie a vyberte akumulátor.

2. Pohľadom skontrolujte prítomnosť prípadných poškodení, napríklad prasklín.

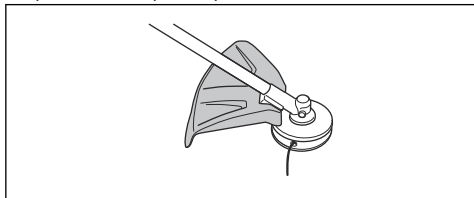

3. Ak je kryt rezacieho nastavca poškodený, vymeňte ho.

Nasadenie a zloženie poistnej matice



VÝSTRAHA: Vypnite zariadenie, odstráňte akumulátor, nasadte si ochranné rukavice a v blízkosti okrajov rezacieho nastavca postupujte opatrne.

Poistná matica sa používa na pripojenie niektorých druhov rezacích nastavcov. Poistná matica má ľavý závit.

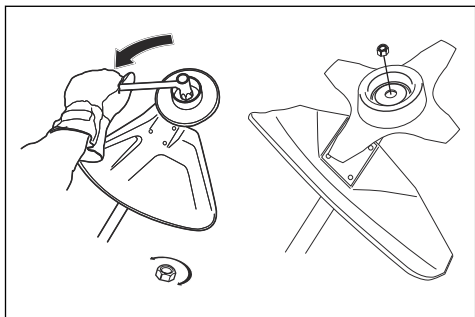

- Pri upínaní ut'ahujte poistnú maticu v opačnom smere, ako je smer otáčania rezacieho nastavca.
- Pri uvoľňovaní otáčajte poistnú maticu v rovnakom smere, ako je smer otáčania rezacieho nastavca.
- Na uvoľnenie alebo utiahnutie poistnej matice použite nástrčkový kľúč s dlhým nastavcom. Šípka na obrázku znázorňuje oblasť, kde by ste mali používať nástrčkový kľúč.

Poznámka: Uistite sa, aby poistnú maticu nebolo možné otočiť rukou. Ak nylónový krúžok nemá odpor minimálne 1,5 Nm, poistnú maticu vymeňte. Maticu treba vymeniť vždy potom, ako bola použitá na upnutie približne 10-krát.

Kontrola funkcie rýchleho uvoľnenia



VÝSTRAHA: Nepoužívajte popruh s poškodeným rýchloropinánim.

1. Vypnite motor.
2. Pohľadom skontrolujte prítomnosť prípadných poškodení, napríklad prasklín.
3. Odpojením a opätovným pripojením rýchloropinacieho mechanizmu skontrolujte, či správne funguje.

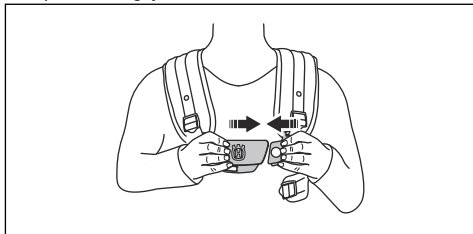

4. Ak je popruh vybavený bedrovou podložkou a bedrovým pásom, uistite sa, že funkcia rýchleho uvoľnenia funguje správne.

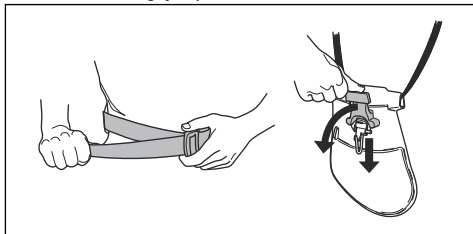

Rezací nastavec



VÝSTRAHA: Vyberte akumulátor a skontrolujte, či sa rezací nastavec úplne zastavil. Až potom začnite pracovať na ľubovoľnej súčasti rezacieho nastavca.



VÝSTRAHA: Používajte správne rezací nastavec. Používajte len rezací nastavec s odporúčanými ochrannými prvkami – pozrite si časť *Schválené príslušenstvo na strane 101*. Zaisťte, aby bol rezací nastavec správne nabrúsený. Nesprávne nabrúsené rezací nastavec zvyšuje riziko odrazenia noža.



VÝSTRAHA: Nesprávne naostrený alebo poškodený nôž zvyšuje riziko vzniku nehody. Udržiavajte zuby čepele správne nabrúsené. Postupujte podľa pokynov a používajte odporúčanú brúsnu mierku.



VÝSTRAHA: Dobiehajúca čepeľ môže spôsobiť poranenie, keď sa bude ďalej otáčať aj po uvoľnení spínača. Je potrebné mať zariadenie pod kontrolou, až kým sa čepeľ úplne nezastaví.

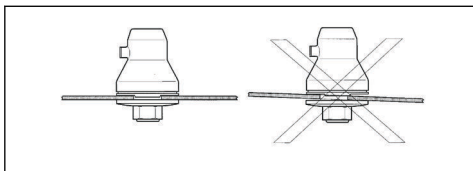

Pri manipulácii s rezacím nadstavcom používajte ochranné rukavice.

- Na kosenie hrubej trávy používajte nôž na trávu.
- Na zastrihávanie trávy používajte vyžínaciu hlavu.
- Skontrolujte, či na rezacom nástroji nie sú viditeľné známky poškodenia alebo trhliny. Poškodený rezací nadstavec vymeňte.

Vyžínacia hlava

- Vždy používajte správnu vyžínaciu hlavu, reznú nadstavce a vždy používajte odporúčané žacie lanko. Pozrite si časť *Schválené príslušenstvo na strane 101* a informácie o montáži na konci návodu.
- Uistite sa, že nie je poškodený rezací zub na kryte vyžínacej hlavy.

- Zaisťte, aby bolo žacie lanko v cievke navinuté tesne a rovnomerne, aby sa zabránilo neobvyklým vibráciám výrobku. Rôzne dĺžky šnúry môžu spôsobiť vibrácie, ktoré je vhodné zabrániť. Poklepte po vyžínacej hlave, aby ste získali správnu dĺžku na šnúre.

Na predĺženie životnosti možno šnúru pred nasadením nechať 2 dni alebo viac vo vode. Odolnosť šnúry sa vďaka tomu zvýši.

Nôž na trávu

- Používajte správne nabrúsené kotúče a nože. Nesprávne naostrený alebo poškodený kotúč alebo nôž zvyšuje riziko vzniku zranení.
- Používajte správne nastavené kotúče a nože. Správne nastavenie kotúčov a nožov je na 1 mm. Nesprávnym nastavením kotúča alebo noža sa zvyšuje nebezpečenstvo poranenia a vzniku škôd.
- Informácie o správnom ostrení a nastavení kotúčov a nožov sú uvedené v pokynoch dodaných s príslušným kotúčom alebo nožom.

Bezpečnostné pokyny pre montáž



VÝSTRAHA: Pred používaním výrobku si pozorne prečítajte tieto pokyny, pričom dajte pozor, aby ste im porozumeli a dodržiavali ich.

- Pred montážou výrobku z neho vyberte batériu.
- Používajte schválené ochranné rukavice.
- Poškodený alebo nesprávny ochranný kryt môže spôsobiť zranenie. Nepoužívajte rezacie nadstavce bez osadeného schváleného krytu.
- Pred naštartovaním výrobku sa uistite, že je nasadený kryt a korekcia hriadeľa.
- Hnací disk a podporná prírubka musia byť správne uchytené v stredovom otvore rezacieho nadstavca. Nesprávne nasadenie rezacieho nadstavca môže viesť k zraneniu alebo usmrteniu.
- V záujme bezpečného používania výrobku a zamedzenia zraneniam obsluhy a iných osôb musí byť výrobok vždy správne upevnený na popruh.

zvýšená časť hnacieho disku/podpornej príruby sedela presne v stredovom otvore rezacieho nadstavca. Ak je rezací nadstavec upevnený nesprávne, môže to mať za následok vážne alebo smrteľné zranenie.

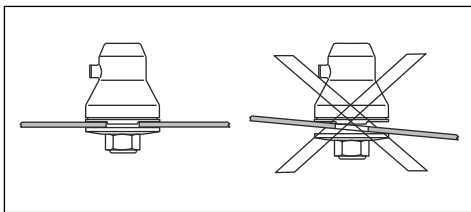

VÝSTRAHA: Nikdy nepoužívajte rezací nadstavec bez schváleného ochranného krytu. Pozrite si kapitolu Technické údaje. Použitie nesprávneho alebo poškodeného krytu by mohlo zapríčiniť vážne osobné poranenia.

Montáž nožov a vyžínacích hláv



VÝSTRAHA: Pri inštalácii rezacieho nadstavca je mimoriadne dôležité, aby

Bezpečnostné pokyny pre údržbu



VÝSTRAHA: Skôr než začnete s údržbou výrobku, prečítajte si nasledujúce výstrahy.

- Pred vykonávaním údržby, inými kontrolami alebo zmontovaním produktu vyberte batériu.
- Obsluha je povinná vykonávať iba údržbu a servisné úkony uvedené v tomto návode na obsluhu. O vykonanie rozsiahlejšej údržby alebo servisu požiadajte svojho servisného zástupcu.
- Batériu ani nabíjačku batérií nečistite vodou. Silné čistiace prostriedky môžu spôsobiť poškodenie plastov.
- V prípade zanedbania údržby sa skracuje životnosť výrobku a zvyšuje sa riziko vzniku nehôd.
- Na vykonávanie všetkých servisných a opravných úkonov, najmä na bezpečnostných zariadeniach na výrobku, je potrebné špeciálne odborné vzdelanie. Ak po vykonaní údržby nie je možné úspešne vykonať všetky kontroly v tomto návode na obsluhu, požiadajte o pomoc servisného predajcu. Zaručujeme, pre tento výrobok sú k dispozícii profesionálne opravné a servisné služby.
- Udržiavajte zuby čepele správne nabrúsené. Postupujte podľa našich odporúčaní. Pozrite si aj inštrukcie uvedené na obale čepele.
- Používajte iba originálne náhradné diely.
- Pri oprave rezacieho nadstavca vždy noste odolné rukavice. Čepele sú veľmi ostré a ľahko sa na nich môžete poraniť.

Montáž

Úvod



VÝSTRAHA: Pred montážou výrobku si prečítajte kapitolu o bezpečnosti a uistite sa, že rozumiete informáciám, ktoré sa v nej uvádzajú.

Montáž rukoväti

1. Vyberte gombík a nasadte rukoväť podľa zobrazenia na nákrese.

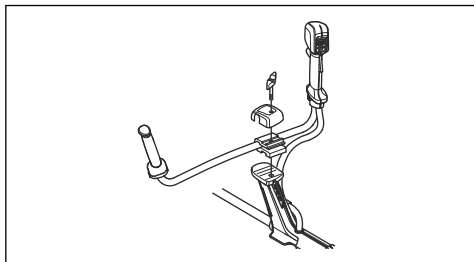

2. Gombík mierne dotiahnite.
3. Nasadte si popruh a zaveste výrobok na závesný bod.

4. Upravte rukoväť tak, aby bolo výrobok možné umiestniť do správnej pracovnej polohy.

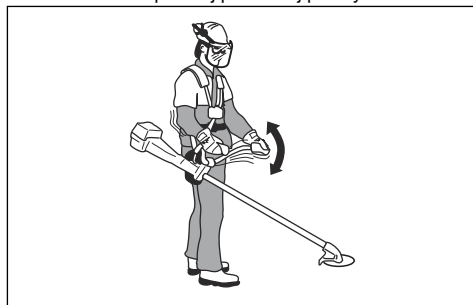

5. Gombík utiahnite na doraz.

Montáž úchytného oka

1. Zatláčte zaist'ovaciu časť (A) do úchytného oka.

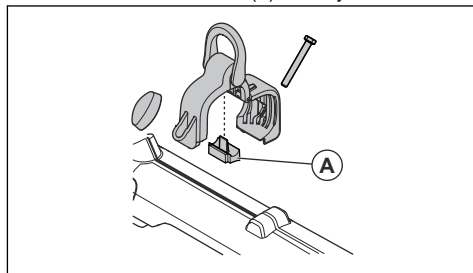

- Nasuňte úchytné oko na hriadeľ.

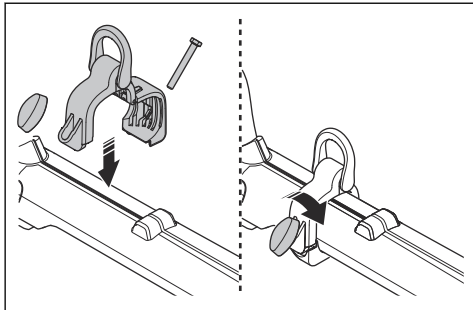

- Spojte konce úchytného oka.
- Vložte skrutku.
- Na skrutku nasadte gombík.
- Zatiahnite gombík.

Montáž krytu výžínacej hlavy

- Namontujte správny kryt výžínacej hlavy pre výžináciu hlavu, pozrite si časť *Príslušenstvo na strane 101*.
- Zaveste kryt výžínacej hlavy na hák na držiaku platničky (A).
- Ohnite kryt výžínacej hlavy okolo hriadeľa a upevnite ho skrutkou (B) na opačnej strane hriadeľa.

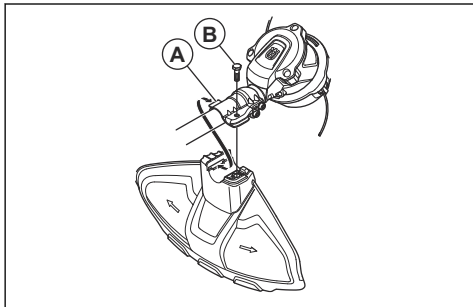

Montáž rezného kotúča



VAROVANIE: Používajte len schválený kryt kotúča. Pozri časť .

- Príslušenstvo výrobku položte na rovinný povrch a skontrolujte, či je kotúč správne namontovaný.

- Upevnite kryt kotúča (A) na hriadeľ – pozrite si časť *Montáž krytu výžínacej hlavy na strane 90*.

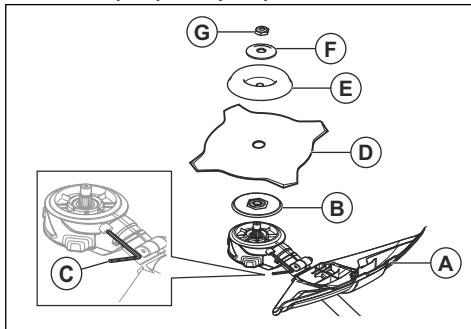

- Namontujte hnací disk (B) na výstupný hriadeľ.
- Otáčajte výstupný hriadeľ, kým sa jeden z otvorov na hnacom disku nezarovná s príslušným otvorom na skrini prevodovky.
- Uťahnutím poistnej skrutky (C) imbusovým kľúčom zaistíte hriadeľ.
- Na výstupný hriadeľ nasadte kotúč (D) a podpornú misku (E).
- Nasadte podložku misky (F) na výstupný hriadeľ.
- Nasadte poistnú maticu (G). Pridržiavajte hriadeľ kľúča čo najtesnejšie pri kryte kotúča. Na utiahnutí poistnej matice musíte otáčať kľúčom protismeru hodinových ručičiek, teda v opačnom smere, než je smer otáčania. Uťahnite poistnú maticu krútiacim momentom 35 – 50 Nm.

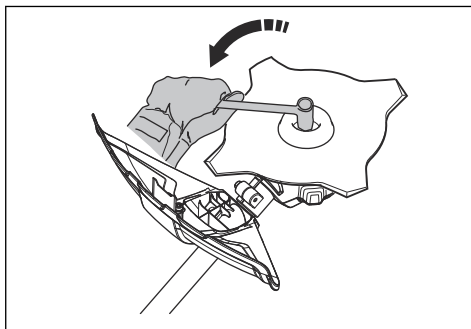

Nasadenie a zloženie poistnej matice



VÝSTRAHA: Vypnite motor, nasadte si ochranné rukavice a v blízkosti okrajov rezacieho nadstavca postupujte opatrne.

Poistná matica sa používa na pripojenie niektorých druhov rezacích nadstavcov. Poistná matica má ľavý závit.

aby boli vaše ruky neustále chránené krytým kotúča.

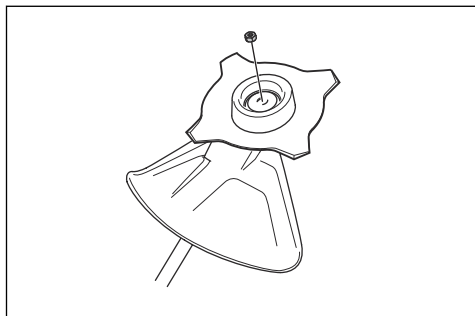

- Pri upínaní utáhujte poistnú maticu v opačnom smere, ako je smer otáčania rezacieho nastavca.
- Ak chcete odstrániť poistnú maticu, uvoľnite ju v rovnakom smere, ako je smer otáčania rezacieho nastavca.
- Na uvoľnenie alebo utiahnutie poistnej matice použite nástrčkový kľúč s dlhým nastavcom. Šípka na obrázku znázorňuje oblasť, kde by ste mali používať nástrčkový kľúč.

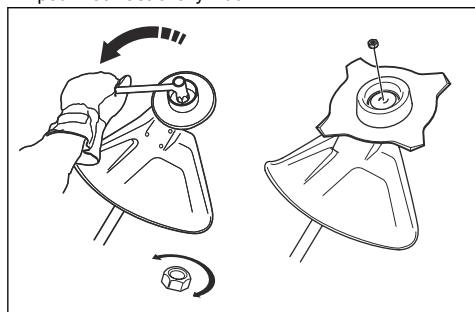

VÝSTRAHA: Pri uvoľňovaní a utáňovaní poistnej matice vzniká nebezpečenstvo poranenia rezacími zubami pilového kotúča. Pri vykonávaní tohto úkonu musíte preto zabezpečiť,



VÝSTRAHA: Výrobok musí byť vždy správne upevnený k popruhu. Ak sa popruh poškodí, nepoužívajte ho.

1. Popruh si preveste cez plecia.
2. Výrobok pripojte k popruhu.
3. Upravte popruh do čo najvhodnejšej pracovnej polohy.
4. Upravte bočné popruhy tak, aby hmotnosť výrobku spočívala rovnomerne na oboch ramenách.



5. Nastavte si správnu polohu popruhov tak, aby bol rezací nastavec rovnobežne so zemou.
6. Nechajte rezací nastavac zľahka sa opierať o zem. Nastavte svorku popruhu na správne vyváženie produktu.

Poznámka: Ak používate nôž na trávu, musíte stroj vyvážiť tak, aby voľne visel vo výške približne 10 cm/4 palce nad zemou.

Prevádzka

Úvod



VÝSTRAHA: Pred používaním výrobku si prečítajte kapitolu o bezpečnosti a uistite sa, že rozumiete informáciám, ktoré sa v nej uvádzajú.

Kontrola výrobku pred použitím

- Skontrolujte, či motor nie je znečistený a prasknutý. Pomocou kefy odstráňte z motora trávu a lístie. V prípade potreby použite ochranné rukavice.

- Skontrolujte, či je vyžínacia hlava úplne upevnená k výrobku.
- Vykonajte bezpečnostné opatrenia, údržbu a servis uvedené v tomto návode.
- Skontrolujte, či výrobok nie je poškodený. Skontrolujte, či sú všetky matice a skrutky zatiahnuté.

- Uistite sa, že sa na rukovätiach nenachádzajú žiadne praskliny. Praskliny sú zvyčajne dôsledkom príliš ostrých hrán v spodnej časti zubov, ktoré vytvárate pri ostrení noža. Praskliny sa môžu vyskytnúť aj pri používaní noža s otupenými zubmi. Ak sú kotúč alebo nože poškodené, vymeňte ich.

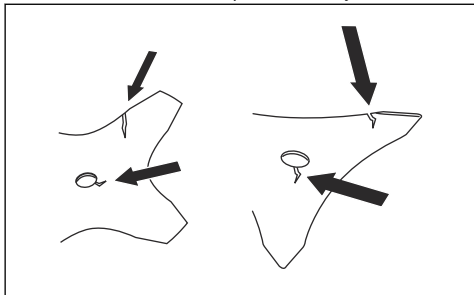

- Skontrolujte, či sa na podpornej prírubе nenachádzajú praskliny. V prípade poškodenia podpornú prírubu vymeňte.

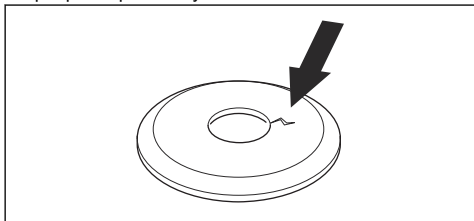

- Skontrolujte, či sa neznižila upínacia sila poistnej matice. Poistná matica sa musí vyznačovať upínacou silou minimálne na úrovni 1,5 Nm. Uťahovací moment na utiahnutie poistnej matice musí byť 35 – 50 Nm.

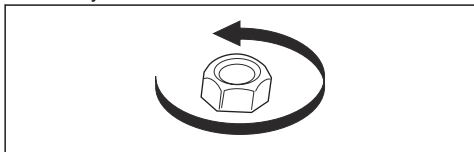

- Skontrolujte, či sa na kryte noža nenachádzajú známky poškodenia alebo praskliny. Ak kryt noža prišiel k nárazu alebo je prasknutý, vymeňte ho. Nepoužívajte výrobok bez ochranného krytu ani s poškodeným ochranným krytom.

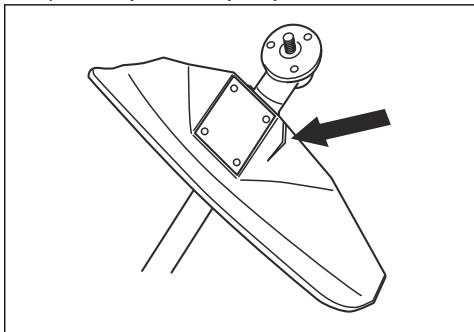

- Skontrolujte, či sa na vyžínacej hlave alebo rezacom nastavci nenachádzajú známky poškodenia alebo praskliny. Ak prišla vyžínacia hlava alebo rezací nastavtec k nárazu alebo sú prasknuté, vymeňte ich.

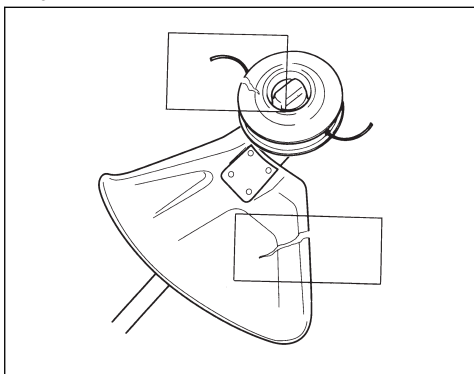

- Pred spustením výrobku skontrolujte, či sú všetky kryty, ochranné prvky, rukoväte a rezné zariadenia správne nasadené a nie sú poškodené.

Pripojenie nabíjačky batérií

1. Pripojte nabíjačku batérií k napätiu a frekvencii, ktoré sú uvedené na výkonovom štítku.
2. Zapojte zástrčku do uzemnenej zásuvky. Indikátor LED na nabíjačke batérií raz blikne nazeleno.

Poznámka: Batéria sa nenabíja, pokiaľ je jej teplota vyššia ako 50 °C (122 °F). Ak je teplota vyššia ako 50 °C (122 °F), nabíjačka batérií nechá batériu pred nabitím ochladieť.

Nabíjanie batérie

Poznámka: Ak batériu používate prvýkrát, nabíte ju. Nová batéria je nabitá iba na 30 %.

1. Uistite sa, že je batéria suchá.
2. Vložte batériu do nabíjačky batérií.

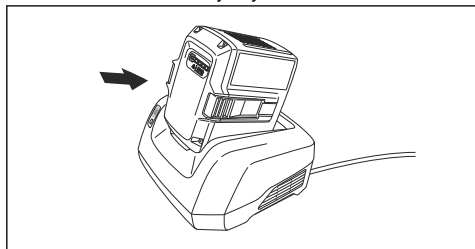

3. Uistite sa, či sa rozsvietilo zelené svetlo nabíjania na nabíjačke batérií. To znamená, že batéria je správne pripojená k nabíjačke batérií.

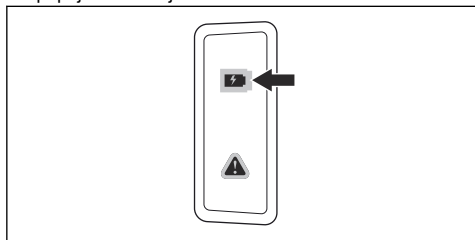

4. Keď svietia všetky diódy LED na batérii, batéria je plne nabitá.

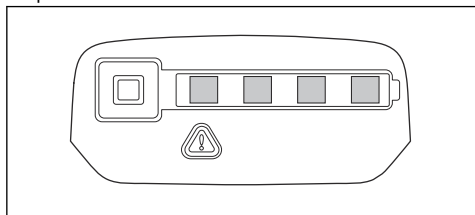

5. Pri odpojení nabíjačky batérií od sieťovej zásuvky ťahajte za zástrčku. Neťahajte za kábel.
6. Vyberte batériu z nabíjačky batérií.

Poznámka: Ďalšie informácie nájdete v návodoch k batérii a nabíjačke batérií.

Pripojenie batérie k výrobku



VÝSTRAHA: Vo výrobku používajte iba originálne batérie Husqvarna.

1. Uistite sa, že je batéria plne nabitá.

2. Zatláčajte batériu do držiaka na batériu na výrobku. Batéria sa zaistí na mieste, keď sa ozve cvaknutie.

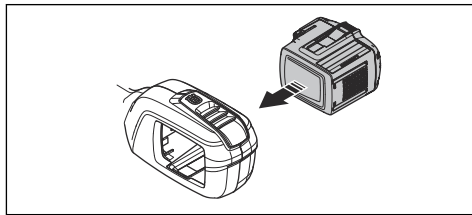

VAROVANIE: Ak sa batéria do držiaka nedá ľahko zasunúť, nie je správne vložená. Mohlo by to viesť k poškodeniu výrobku.

3. Uistite sa, že je batéria vložená správne.

Informácie o batérii

Informácie o batérii a o jej používaní nájdete v návode na obsluhu.

Zapnutie výrobku

Poznámka: Výrobok identifikuje rezací nadstavec pri jeho výmene a pri spustení výrobku stlačením vypínača. Výrobok sa zastaví a indikátor LED bude blikať až do uvoľnenia vypínača a jeho návratu do pôvodnej polohy. Rezací nadstavec sa v tejto chvíli identifikuje a pripraví na používanie.

1. Stlačte a podržte štartovacie tlačidlo, kým sa zelený indikátor LED nerozsvieti.

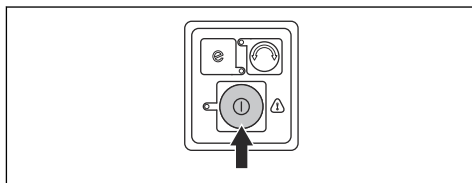

2. Na regulovanie rýchlosti použite páčku vypínača.

Prevádzka produktu

Funkcia automatického vypnutia

Výrobok disponuje funkciou automatického vypnutia, ktorá výrobok vypne, ak sa nepoužíva. Zelený indikátor LED na signalizáciu spustenia/zastavenia sa vypne a výrobok sa po 120 sekundách zastaví.

Spustenie funkcie SavE

Výrobok je vybavený funkciou na úsporu energie. Funkcia SavE zaisťuje najdlhšiu možnú prevádzku pri napájaní z batérie.

1. Funkciu spustíte stlačením tlačidla SavE. Rozsvieti sa zelený indikátor LED, ktorý signalizuje zapnutie funkcie.

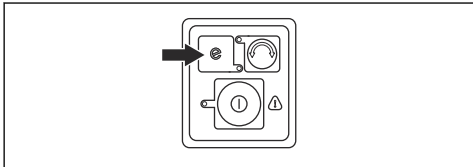

2. Funkciu vypnete opätovným stlačením tlačidla SavE.

Zmena smeru otáčania vyžínacej hlavy

Je možné zmeniť smer otáčania vyžínacej hlavy. Možno to vykonať pri max. otáčkach alebo v polohe zastavenia. Vo výrobnom závode je vyžínacia hlava nastavená na otáčanie v smere hodinových ručičiek. Zelený indikátor LED nesvieti, keď sa vyžínacia hlava otáča v smere hodinových ručičiek.

1. Po stlačení tlačidla smeru prevádzky sa vyžínacia hlava bude otáčať proti smeru hodinových ručičiek. Zelený indikátor LED svieti, keď sa vyžínacia hlava otáča proti smeru hodinových ručičiek.

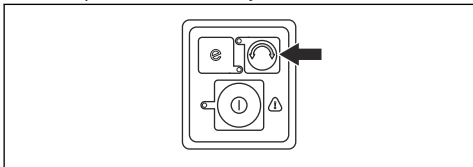

Poznámka: Lanko sa buchnutím o zem vytáhuje ľahšie, ak sa vyžínacia hlava otáča v smere hodinových ručičiek.

Postup pri uvoľnení skoseného materiálu od noža na trávu/rezacieho zuba na trávu

Ak sa používa nôž na trávu/rezací zub na trávu, využíva otáčanie proti smeru hodinových ručičiek. Zelený indikátor LED signalizuje, že sa nôž na trávu/rezací zub na trávu otáča proti smeru hodinových ručičiek. Zmeňte smer otáčania na otáčanie v smere hodinových ručičiek, aby ste uvoľnili pokosený materiál z noža na trávu/rezacieho zuba na trávu.

1. Stlačením tlačidla smeru otáčania zmeníte smer otáčania.

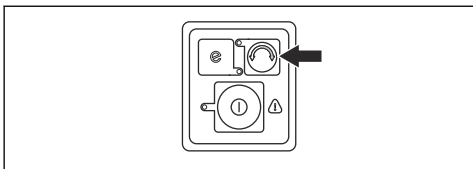

Poznámka: Keď sa smer zmení na otáčanie v smere hodinových ručičiek, skosený materiál sa uvoľní z noža na trávu/rezacieho zuba na trávu. Otáčky noža

na trávu/rezacieho zuba na trávu sa na krátky čas znížia a potom sa znova začne otáčať proti smeru hodinových ručičiek.

Vyvažovanie výrobku

- Popruh pripojte na podporný hák (A) alebo na úchytné oko (B) na výrobku.

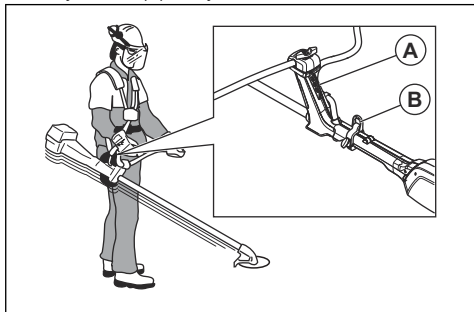

- Pri kosení udržiavajte rezací nadstavec rovnobežne so zemou.
- Výrobok je správne vyvážený, keď sa čepeľ nachádza vo výške rezu tesne nad zemou.

Vyžínanie trávy pomocou vyžínacej hlavy

Vyžínanie trávy

1. Vyžínaciu hlavu držte okamžite nad zemou a v uhle. Netlačte lanko vyžínacza na trávnik.

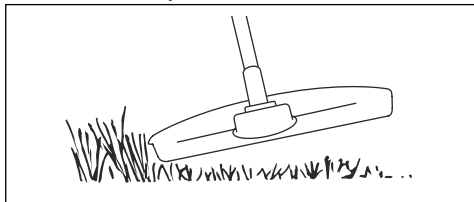

2. Skráťte dĺžku lanka vyžínacza na 10 – 12 cm.
3. Znížte otáčky motora, aby ste znížili riziko poškodenia rastlín.
4. Pri kosení trávnik v blízkosti predmetov používajte plyn na 80 %.

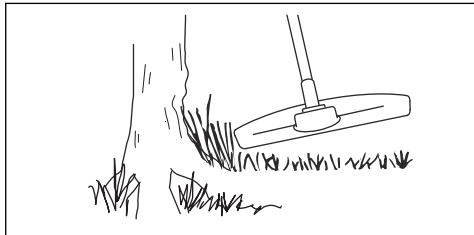

Odstránenie trávy

1. Vyžínaciu hlavu udržiavajte nad zemou.

- Nakloňte vyžínaciu hlavu.
- Vyžínacím lankom obkoste predmety v pracovnej oblasti.



VAROVANIE: Koste trávu. Ak vyžínacie lanko naráža do iných predmetov, zvyšuje sa jeho opotrebovanie.

- Pri kosení a čistení oblasti od vegetácie používajte 80 % nastavenie otáčok. Tým sa zníži opotrebovanie vyžínacej hlavy a vyžínacieho lanka.

Kosenie trávniká

- Pri kosení trávniká sa uistite, že je lanko vyžínača rovnobežne so zemou.

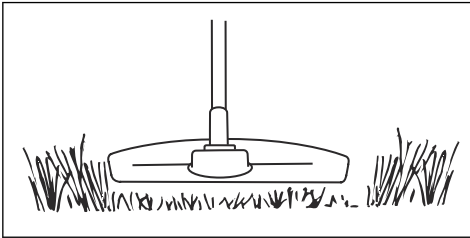

- Netlačte vyžínaciu hlavu k zemi. Mohlo by to viesť k poškodeniu výrobku.
- Pri kosení trávniká posúvajte výrobok zo strany na stranu. Použite maximálne otáčky.

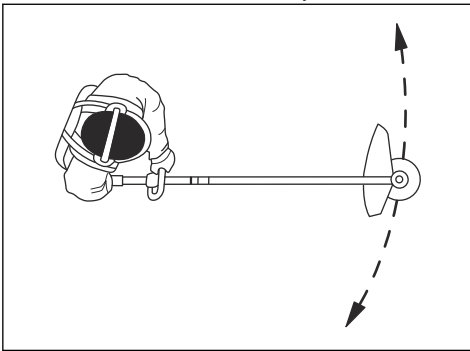

Odpratávanie trávy

Prúd vzduchu z rotujúceho žacieho lanka je možné použiť na odpratávanie trávy z požadovanej plochy.

- Podržte vyžínaciu hlavu a žacie lanko vodorovne nad zemou.
- Použite plný plyn.
- Pohybom vyžínacej hlavy zo strany do strany môžete trávu odfukovať.



VÝSTRAHA: Pri každom založení nového žacieho lanka očistite kryt vyžínacej hlavy, aby ste zamedzili narušeniu rovnováhy a vibrovaniu rukovätí. Taktiež skontrolujte ostatné časti vyžínacej hlavy a v prípade potreby ich očistite.

Začísťovanie trávy nožom na trávu

- Pri používaní výrobku stojte s rozkročeným nohami. Nohy musia byť pevne na zemi.
- Položte podpornú miskú zľahka na zem. Zabráni sa tým kontaktu noža so zemou.
- Na kosenie vykonajte bočný pohyb sprava doľava. Ľavú stranu noža (v uhle medzi 8 až 12 hodinami) používajte na kosenie.

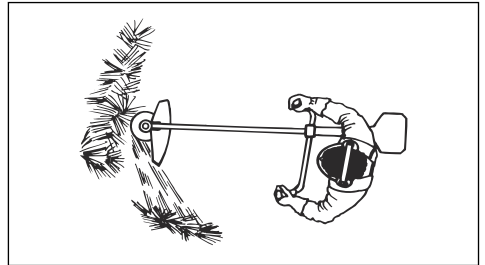

- Pri kosení trávy nakloňte nôž vľavo.

Poznámka: Tráva sa bude ľahko ukladať v rade.

- Pri návrate použite bočný pohyb zľava doprava.
- Pracujte rytmicky.
- Posúvajte sa dopredu a nohami stojte pevne na zemi.
- Zastavte motor.
- Výrobok odpojte od spony na popruhoch.
- Položte výrobok na zem.
- Pozbierajte pokosený materiál.

Vypnutie výrobku

- Uvoľnite páčku vypínača alebo poistku páčky vypínača.
- Tlačidlo spustenia/zastavenia držte stlačené, kým zelený indikátor LED nezhasne.

3. Zatláčajte uvoľňovacie tlačidlá batérie a vyťahnite batériu von.

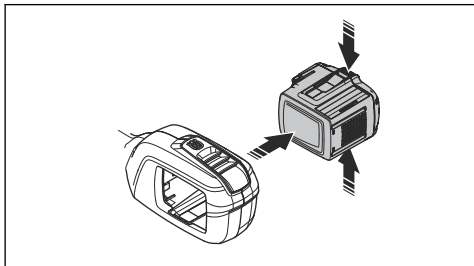

2. Otočte rukoväť v smere hodinových ručičiek tak, aby sa rukoväť s ovládaním otáčok dotýkala batérie.

3. Otočte rukoväť okolo hriadeľa.

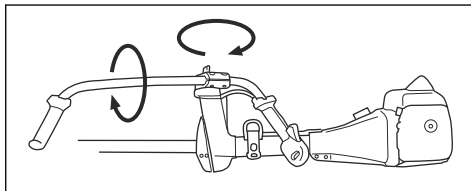

4. Zatiahnite gombík.

Nastavenie rukoväte do transportnej polohy

1. Uvoľnite otočnú svorku.

Údržba

Úvod



VÝSTRAHA: Pred údržbou výrobku si prečítajte kapitolu o bezpečnosti a uistite sa, že rozumiete informáciám, ktoré sú v nej uvedené.

Plán údržby



VÝSTRAHA: Pred vykonaním údržby vyberte batériu.

Nasleduje zoznam postupov údržby, ktoré na výrobku musíte vykonávať. Viac informácií nájdete v časti *Údržba na strane 96*.

Údržba	Denne	Týždenne	Mesačne
Očistite externé súčasti výrobku suchou handričkou. Nepoužívajte vodu.	X		
Skontrolujte funkčnosť a stav tlačidla štartovania a zastavenia.	X		
Skontrolujte, či páčka vypínača a zaistenie páčky vypínača fungujú správne z bezpečnostného hľadiska.	X		
Skontrolujte, či všetky ovládače fungujú a nie sú poškodené.	X		
Rukoväť udržiavajte suché, čisté a neznečistené olejom a mazivom.	X		
Zaistite, aby bol rezací nadstavec nepoškodený. Ak je rezací nadstavec poškodený, vymeňte ho.	X		
Skontrolujte, či ochranný kryt rezacieho nadstavca nie je poškodený. Ak je kryt rezacieho nadstavca poškodený, vymeňte ho.	X		
Skontrolujte, či sú matice a skrutky dotiahnuté.	X		
Skontrolujte, či uvoľňovacie tlačidlá na batérii fungujú správne a riadne zaistia batériu vo výrobku.	X		
Skontrolujte, či nabíjačka batérie nie je poškodená a funguje správne.	X		
Skontrolujte, či batéria nie je poškodená.	X		
Uistite sa, že je batéria nabitá.	X		

Údržba	Denne	Týždenne	Mesačne
Skontrolujte, či nabíjačka batérie nie je poškodená.	X		
Skontrolujte všetky káble, spojky a konektory. Zaisťte, aby boli nepoškodené a čisté.		X	
Skontrolujte prepojenia medzi batériou a výrobkom. Skontrolujte aj prepojenie medzi batériou a nabíjačkou batérie.			X

Kontrola batérie a nabíjačky batérií

1. Skontrolujte, či nie je batéria poškodená, napríklad prasknutá.
2. Skontrolujte, či nie je nabíjačka batérií poškodená, napríklad prasknutá.
3. Skontrolujte, či pripájací kábel nabíjačky batérie nie je poškodený a či na ňom nie sú praskliny.

Čistenie výrobku, batérie a nabíjačky batérií

1. Výrobok po použití očistite suchou handričkou.
2. Očistite batériu a nabíjačku batérií čistou handričkou. Vodiace dráhy batérie udržiavajte čisté.
3. Než vložíte batériu do nabíjačky alebo výrobku, skontrolujte, či sú koncovky na batérii a nabíjačke batérií čisté.

Výmena vyžínacej hlavy

Poznámka: Na predĺženie životnosti možno lanko pred nasadením nechať pár dní vo vode. Pevnosť lanka sa vďaka tomu zvýši.

1. Stlačte zacvakávacie svorky na vyžínacej hlave a vytiahnite vyžínaciu hlavu a lanko vyžínača.

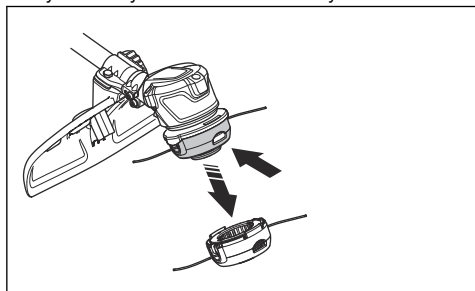

2. Vytiahnite zostavu žlábu lanka.

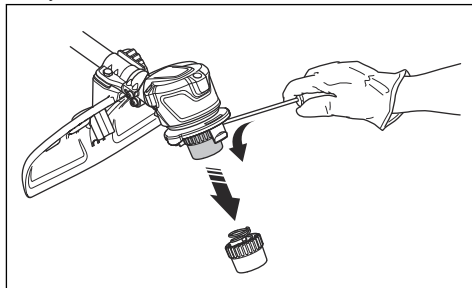

3. Odstráňte maticu, ktorá drží vyžínaciu hlavu a hnací disk.

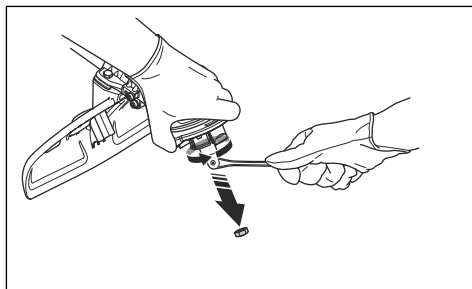

4. Vymeňte vyžínaciu hlavu.
5. Nasadte maticu.
6. Nasadte zostavu žlábu lanka.
7. Nasadte vyžínaciu hlavu.

Ostrenie kotúča alebo noža na trávu



VÝSTRAHA: Vypnite výrobok. Používajte ochranné rukavice.



VÝSTRAHA: Poškodený kotúč alebo nôž vždy zahodte. Nepokúšajte sa vyrovnávať ohnutý alebo skrútený kotúč alebo nôž a používať ho znova.

- Na správne naostrenie kotúča alebo noža na trávu postupujte podľa pokynov poskytnutých k rezaciemu nastavku.

- Všetky hrany v záujme zaručenia rovnováhy naostríte rovnomerne.

- Použite jednostranný plochý pilník.

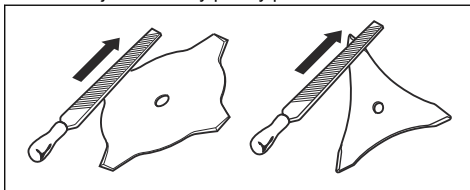

Riešenie problémov

Klávesnica

LED displej	Možné poruchy	Možná činnosť
Začne blikať zelená LED dióda.	Nízke napätie batérie. Identifikácia rezacieho nástroja.	Nabite batériu. Uvoľnite plyn.
Bliká červená chybová dióda LED.	Páčka vypínača a tlačidlo aktivácie sa stláčajú súčasne. Preťaženie. Teplotná odchýlka.	Uvoľníte páčku vypínača a výrobok sa aktivuje. Rezací nadstavec je zablokovaný, vypnite výrobok. Demontujte akumulátor. Očistite rezací nadstavec od neželaného materiálu. Nechajte výrobok vychladnúť.
Výrobok sa nedá spustiť.	Nečistota na konektoroch batérie.	Očistite konektory batérie stlačeným vzduchom alebo mäkkou kefou.
LED dióda signalizujúca poruchu svieti načerveno.	Je nutné vykonať servis produktu.	Obráťte sa na servisného zástupcu.

Batéria

Problém	Možné poruchy	Možné riešenie
Bliká zelený indikátor LED.	Nízke napätie batérie.	Nabite batériu.
Bliká červená chybová dióda LED.	Batéria je vybitá. Teplotná odchýlka. Prepätie.	Nabite batériu. Batériu používajte v prostredí, v ktorom sa teplota pohybuje od -10°C (14°F) do 40°C (104°F). Vyberte batériu z nabíjačky batérií.
Rozsvieti sa červená chybová dióda LED.	V článkoch je príliš veľký rozdiel (1 V).	Obráťte sa na servisného predajcu.

Nabíjačka batérie

LED displej	Možné poruchy	Možná činnosť
Bliká dióda LED signalizujúca poruchu	Teplotná odchýlka.	Nabíjačku batérií používajte v rozmedzí teploty od 5°C (14°F) do 40°C (104°F).
	Prepätie.	Skontrolujte, či sieťové napätie zodpovedá hodnote napätia uvedenej na výkonovom štítku výrobku. Vyberte batériu z nabíjačky batérií.
Rozsvietia sa chybová dióda LED.		Obráťte sa na servisného zástupcu.

Preprava, skladovanie a likvidácia

Preprava a uskladnenie

- Dodávané lítium-iónové batérie spĺňajú požiadavky právnych predpisov, ktoré sa týkajú nebezpečného tovaru.
- Dodržiavajte špeciálne požiadavky na balení a štítkoch pri obchodnej preprave. Táto požiadavka platí aj pre tretie strany a prepravcov.
- Pred odoslaním výrobku sa poraďte s osobou s osobitým vzdelaním v oblasti nebezpečných materiálov. Dodržiavajte všetky príslušné vnútroštátne právne predpisy.
- Odhalené kontakty zaistíte páskou pri vkladaní akumulátora do balenia. Batériu v balení pevne zabezpečte, aby sa nemohla posúvať.
- Pred skladovaním alebo prepravou batériu vyberte.
- Umiestnite batériu a nabíjačku batérií do suchého priestoru bez výskytu vlhkosti a mrazov.
- Neskladujte batériu na mieste, kde sa môže vyskytovať statická elektrina. Batériu nekladajte do kovovej skrinky.
- Batériu uložte na mieste, kde sa teplota pohybuje v intervale 5°C (41°F) až 25°C (77°F) a kde je chránená pred priamym slnečným svetlom.
- Nabíjačku batérií uložte na mieste, kde sa teplota pohybuje v intervale 5°C (41°F) až 45°C (113°F) a kde je chránená pred priamym slnečným svetlom.
- Nabíjačku batérií používajte iba vtedy, keď je teplota okolitého prostredia v rozsahu 5°C (41°F) až 40°C (104°F).
- Pred dlhodobým skladovaním batériu nabite na 30 – 50 % kapacity.

- Nabíjačku batérií uchovajte na uzavretom a suchom mieste.
- Batériu skladujte mimo nabíjačky batérií. Nedovoľte deťom ani iným nepovolánym osobám, aby sa dotýkali zariadenia. Uchovávajte zariadenia na mieste, ktoré je možné uzamknúť.
- Pred dlhodobým uskladnením výrobok vyčistite a vykonajte kompletný servis.
- Pomocou prepravného krytu na výrobku zamedzte vzniku zranení alebo poškodenia produktu počas prepravy a uskladnenia.
- Pred prepravou výrobok bezpečne upevnite.

Likvidácia batérie, nabíjačky batérií a výrobku

Nižšie uvedený symbol signalizuje, že výrobok nepredstavuje komunálny odpad. Recyklujte ho v recyklačnej stanici určenej pre elektrické a elektronické zariadenia. Napomôže tým zamedziť vzniku poškodeniu životného prostredia a osôb.

Ďalšie informácie vám poskytnú miestne úrady, služba na likvidáciu komunálneho odpadu alebo predajca.



Poznámka: Tento symbol sa nachádza na výrobku alebo na jeho obale.

Technické údaje

Technické údaje

	520iRX
Motor	
Typ motora	BLDC (bezkontaktný) 36 V
Otáčky výstupného hriadeľa, ot./min	5500
Šírka rezu, mm	400
Hmotnosť	
Hmotnosť bez batérie, kg	3,8
Hmotnosť s batériou, kg	5,1
Úroveň ochrany proti vode	
IPX4 ¹³	Áno
Emisie hluku ¹⁴	
Nameraná hladina akustického výkonu, dB (A)	86
Zaručená úroveň hlučnosti L _{WA} dB(A)	89
Hladiny hluku ¹⁵	
Ekvivalentná hladina akustického tlaku pri uchu používateľa meraná podľa noriem EN ISO 60335-2-91 a ISO 22868, dB (A):	80
Úrovne vibrácií ¹⁶	
Hladiny vibrácií na rukovätiach merané podľa normy ISO 22867, m/s ²	
Vybavené vyžinacou hlavou (originál), vľavo/vpravo	1,2/0,7
Vybavené nožom na trávu (originál), vľavo/vpravo	3,1/2,1

Schválené batérie

Batéria	BLi200	40-B220X
Typ	Lítium-iónová	Lítium-iónová
Kapacita batérie, Ah	5,2	6,0

¹³ Ručné batériami napájané produkty Husqvarna s označením IPX4 spĺňajú požiadavky na získanie príslušného schválenia produktu.

¹⁴ Emisie hluku v prostredí merané ako akustický výkon (L_{WA}) v súlade s európskou smernicou 2000/14/ES. Rozdiel medzi zaručeným a nameraným akustickým výkonom spočíva v tom, že zaručený akustický výkon zahŕňa aj rozptyl výsledkov merania a rozdiely medzi jednotlivými strojmi rovnakého modelu v súlade so smernicou 2000/14/ES.

¹⁵ Uvedené údaje pre ekvivalentnú hladinu akustického tlaku majú typický štatistický rozptyl (štandardnú odchýlku) 3 dB (A).

¹⁶ Uvádzané údaje pre ekvivalentný stupeň vibrácií majú typický štatistický rozptyl (štandardnú odchýlku) 2 m/s².

Batéria	BLI200	40-B220X
Menovité napätie, V	36	36
Hmotnosť, kg (lb)	1,3 (2,9)	1,4 (3,1)

Schválené nabíjačky batérií

Nabíjačka batérií	QC330	QC500
Vstupné napätie, V	100 – 240	100 – 240
Frekvencia, Hz	50 – 60	50 – 60
Výkon, W	330	500

Príslušenstvo

Schválené príslušenstvo

Schválené príslušenstvo	Typ	Kryt rezacieho nastavca, č.	Objednávacie číslo
Vyžínacia hlava	T25B (lanko Whisper s Ø 2,0 mm – Ø 2,4 mm)	577 01 83-03	
Nôž na trávu/rezací zub na trávu	Nôž na trávu 255-4 (Ø 255, 4 zuby)	577 01 83-03	
Úchytné oko			590 28 23-01

Vyhlásenie o zhode

Vyhlásenie o zhode EÚ

My, spoločnosť **Husqvarna AB**, SE-561 82 Huskvarna, Švédsko, tel.: +46-36-146500, s plnou zodpovednosťou vyhlasujeme, že výrobok:

Popis	Akumulátorový vyžinač
Značka	Husqvarna
Typ/model	520iRX
Identifikácia	Výrobné čísla od roku 2023 a novšie

plne spĺňa nasledujúce smernice a nariadenia EÚ:

Smernice/Nariadenia	Popis
2006/42/EC	„o strojových zariadeniach“
2014/30/EMC	„o elektromagnetickej kompatibilite“
2011/65/EU	„o obmedzení používania určitých nebezpečných látok“
2000/14/EC	„o hluku vo voľnom priestranstve“

a že sa pri ňom uplatňujú nasledujúce normy a technické špecifikácie: EN 62841-1:2015+A11:2022, IEC 62841-4-4:2020, EN ISO 11806-1: 2022, EN ISO 11806-1: 2022, EN 55014-1:2017+A11:2020 (Emission), EN 55014-2:1997+A1:2001+A2:2008 (Immunity), EN IEC 63000:2018.



Spoločnosť SMP Svensk Maskinprovning AB, Box 4053, SE-904 32 Umeå, Sweden vykonala dobrovoľnú typovú skúšku v súlade s annex IX 2006/42/EC. Číslo certifikátu: SEC/24/2592

Upovedomený orgán – spoločnosť 0404, SMP Svensk Maskinprovning AB tiež potvrdila súlad s annex VI smernice Rady 2000/14/EC.

Informácie týkajúce sa emisií hluku nájdete v časti *Technické údaje na strane 100.*

Huskvarna, 2024-05-25

Stefan Holmberg, riaditeľ výskumu a vývoja, oddelenie riadenia technológií, Husqvarna AB

Zodpovedný za technickú dokumentáciu

Husqvarna®

www.husqvarna.com

Původní pokyny
Eredeti útmutatás
Originalne instrukcije
Põvodnë pokyny

1143939-50



2024-06-09