

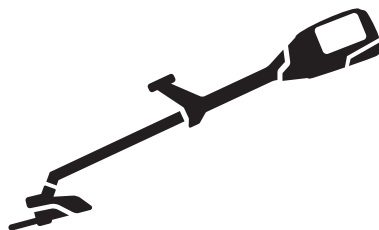

Husqvarna®



520iRX

Sommario

Introduzione.....	2	Manutenzione.....	20
Sicurezza.....	4	Ricerca guasti.....	22
Istruzioni di sicurezza per il montaggio.....	12	Trasporto, stoccaggio e smaltimento.....	23
Istruzioni di sicurezza per la manutenzione.....	13	Dati tecnici.....	24
Montaggio.....	13	Accessori.....	25
Utilizzo.....	15	Dichiarazione di conformità.....	26

Introduzione

Descrizione del prodotto

Questo prodotto è un trimmer/decespugliatore a batteria con un motore elettrico.

Il lavoro è in costante evoluzione per aumentare sicurezza ed efficienza durante le attività. Rivolgersi al centro di assistenza per maggiori informazioni.

Uso previsto

Il prodotto può essere utilizzato con una lama tagliaerba o una testina per tagliare diversi tipi di vegetazione. Non

utilizzare il prodotto per altre operazioni diverse dalla bordatura e dallo sfoltimento dell'erba. Usare una lama tagliaerba o testina portafilo per tagliare l'erba.

Nota: La normativa nazionale o locale potrebbe regolarnere l'utilizzo. Assicurare la conformità alla normativa in vigore.

Panoramica del prodotto

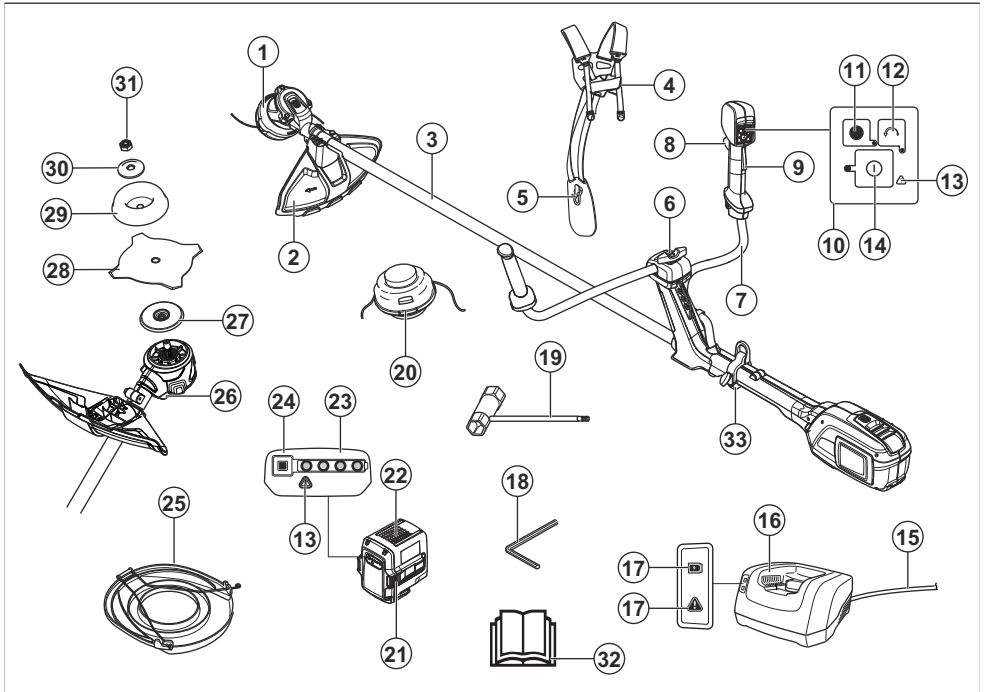

1. Testina portafilo

2. Protezione del gruppo di taglio

3. Albero
4. Sgancio rapido del cinghiaggio
5. Cinghiaggio, imbottitura dei fianchi
6. Regolazione impugnatura
7. Manubrio
8. Leva di comando
9. Fermo della leva di comando
10. Tastierino
11. Pulsante SavE
12. Pulsante del senso di rotazione
13. Spia (LED di errore)
14. Pulsante di avvio e spegnimento
15. Filo
16. Caricabatterie
17. Indicatore di accensione e avvertimento (LED di errore)
18. Chiave a brugola da 4 mm
19. Chiave a brugola
20. Testina portafilo
21. Pulsanti per il rilascio della batteria
22. Batteria
23. Stato della batteria
24. Pulsante indicatore dello stato della batteria
25. Protezione di trasporto
26. Foro per spina di bloccaggio chiave a brugola da 4 mm
27. Menabrida
28. Lama
29. Coppa di sostegno
30. Flangia di sostegno
31. Controdado
32. Manuale dell'operatore
33. Gancio ad anello

Simboli riportati sul prodotto



AVVERTENZA! Questo prodotto può essere pericoloso! l'uso improprio del mezzo può provocare lesioni gravi all'operatore o alle persone circostanti. È molto importante leggere e comprendere il contenuto di questo manuale operatore. Prima di usare il prodotto, leggere attentamente il Manuale dell'operatore e accertarsi di averne compreso il contenuto.



Utilizzare elmetto e protezione per gli occhi omologati.



Velocità massima o velocità senza carico.



Il prodotto è conforme alle direttive CE vigenti.



Il presente prodotto è conforme alle direttive del Regno Unito vigenti.



Tenersi a una distanza minima di 15 m da persone e animali quando il prodotto è in funzione.



Utilizzare guanti protettivi omologati.



Utilizzare robusti stivali antiscivolo.



I simboli riportati sul prodotto o sul relativo imballaggio indicano che il presente prodotto non può essere trattato come rifiuto domestico. Questo prodotto deve essere depositato in un apposito impianto di riciclaggio.



Scollegare la batteria prima di eseguire la manutenzione.



Il prodotto può causare l'espulsione di oggetti in grado di provocare lesioni.



Rischio di contaccolpo se l'attrezzatura di taglio entra in contatto con un oggetto che non riesce a tagliare immediatamente. Il prodotto può tagliare parti del corpo. Mantenere una distanza minima di 15 m da persone e animali quando il prodotto è in funzione.



Le frecce indicano il limite per la posizione dell'impugnatura.



Protezione contro gli spruzzi d'acqua.

 Corrente diretta.



Emissione di rumore sull'etichetta ambientale in base alle direttive UE (inclusa anche la legislazione del Nuovo Galles del Sud) e alle normative del Regno Unito. Il livello di potenza sonora garantito del prodotto è specificato in *Dati tecnici alla pagina 24* e sull'etichetta.

aaaassxxxx

La targhetta dati di funzionamento riporta il numero di serie. **yyyy** è l'anno di produzione e **ww** è la settimana di produzione.



Trasformatore a prova di guasto.



Utilizzare e conservare il caricabatteria solo in ambienti interni.



Doppio isolamento.

Danni al prodotto

Non siamo responsabili dei danni al prodotto se:

- Il prodotto viene riparato in modo errato.
- Il prodotto viene riparato con parti che non provengono o non sono omologate dal produttore.
- Il prodotto contiene un accessorio che non proviene o non è omologato dal produttore.
- Il prodotto non viene riparato presso un centro di assistenza autorizzato o presso un'autorità competente.

Simboli sulla batteria e/o sul caricabatterie

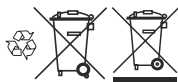

Riciclare questo prodotto in una stazione di riciclaggio per apparecchiature elettriche ed elettroniche. (Solo per l'Europa)

Sicurezza

Definizioni di sicurezza

Le avvertenze, le precauzioni e le note sono utilizzate per evidenziare le parti importanti del manuale.



AVVERTENZA: Utilizzato se è presente un rischio di lesioni o morte dell'operatore o di passanti nel caso in cui le istruzioni del manuale non vengano rispettate.



ATTENZIONE: Utilizzato se è presente un rischio di danni al prodotto, ad altri materiali oppure alla zona adiacente nel caso in cui le istruzioni del manuale non vengano rispettate.

Nota: Utilizzato per fornire ulteriori informazioni necessarie in una determinata situazione.

Norme generali di sicurezza della macchina



AVVERTENZA: Leggere tutte le norme di sicurezza, istruzioni, illustrazioni, istruzioni e specifiche fornite con la presente

macchina. La mancata osservanza di tutte le istruzioni elencate di seguito può dare luogo a scosse elettriche, incendi e/o gravi lesioni.

- **Conservare tutte le avvertenze e le istruzioni per la futura consultazione.** Il termine "macchina" usato nelle norme di sicurezza fa riferimento a macchine alimentate dalla rete (con cavo di alimentazione) e a macchine alimentate a batteria (senza cavo di alimentazione).

Sicurezza dell'area di lavoro

- **Tenere l'area di lavoro pulita e ben illuminata.** Il disordine e le aree di lavoro non illuminate possono essere causa di incidenti.
- **Non utilizzare le macchine in atmosfere esplosive, ad esempio in presenza di liquidi, gas o polveri infiammabili.** Le macchine creano scintille che possono incendiare la polvere o i fumi.
- **Durante l'utilizzo della macchina tenere a distanza bambini e altre persone.** Le distrazioni possono causare la perdita del controllo.

Sicurezza elettrica

- **La spina della macchina deve essere adatta alla presa. Evitare assolutamente di apportare modifiche alla spina. Non utilizzare adattatori per spine con macchine dotate di messa a terra.** Le spine non

modificate e le prese adatte allo scopo riducono il rischio di scosse elettriche.

- **Evitare il contatto con superfici messe a massa o collegate a terra, come condutture, radiatori, stufe e frigoriferi.** In casi simili, si verificherebbe un aumento del rischio di scosse elettriche.
- **Non esporre le macchine a pioggia o umidità.** La penetrazione di acqua in una macchina aumenta il rischio di scossa elettrica.
- **Non rovinare il cavo elettrico. Non utilizzare mai il cavo per trasportare, tirare o scollegare dalla presa la macchina. Non avvicinare il cavo a fonti di calore, olio, spigoli taglienti e neppure a parti della macchina che siano in movimento.** I cavi danneggiati o attorcigliati fanno aumentare il rischio di scosse elettriche.
- **Utilizzare, quando si lavora all'aperto con una macchina, solamente prolunghe adatte per gli ambienti esterni.** L'uso di un cavo omologato per l'impiego all'aperto riduce il rischio di scosse elettriche.
- **Se l'impiego della macchina in ambienti umidi è inevitabile, utilizzare una fonte di alimentazione con interruttore differenziale (salvavita).** L'utilizzo di un salvavita riduce il rischio di scosse elettriche.

Sicurezza personale

- **È importante concentrarsi su ciò che si sta facendo e maneggiare con giudizio la macchina durante le operazioni di lavoro. Non utilizzare mai la macchina in condizioni di stanchezza o sotto l'influsso di droghe, alcol o farmaci.** Basta un solo momento di distrazione durante l'utilizzo della macchina per ferirsi gravemente.
- **Usare sempre abbigliamento protettivo personale. Utilizzare sempre una protezione per gli occhi.** L'uso in condizioni adeguate dell'abbigliamento protettivo (come mascherina protettiva, calzature di sicurezza antiscivolo, elmetto o cuffie protettive) riduce le lesioni personali.
- **Prevenire la messa in funzione accidentale. Accertarsi che l'interruttore sia in posizione OFF prima di effettuare il collegamento alla presa dell'alimentazione e/o alla batteria, di sollevare o trasportare l'attrezzo.** Se, in fase di trasporto della macchina, si tiene il dito sull'interruttore ovvero se si lascia collegata la macchina all'alimentazione elettrica, si possono verificare degli incidenti.
- **Rimuovere eventuali chiavi o strumenti di regolazione prima di accendere la macchina.** Una chiave o altro attrezzo rimasto attaccato a parti rotanti della macchina può provocare lesioni personali.
- **Operare in sicurezza. Operare sempre facendo attenzione a posizionare bene i piedi e a mantenere l'equilibrio.** In questo modo si potrà controllare meglio la macchina in situazioni inaspettate.
- **Vestirsi in maniera adeguata. Non indossare abiti troppo ampi o gioielli. Tenere capelli e indumenti lontani dalle parti in movimento.** Lasciati liberi,

indumenti, gioielli o capelli lunghi possono restare impigliati nelle parti in movimento.

- **Se vengono forniti dispositivi per il collegamento a strutture di aspirazione e raccolta delle polveri, accertarsi che siano collegate e utilizzate adeguatamente.** La raccolta delle polveri può ridurre i rischi legati alla presenza di questo agente.
- **La familiarità e l'esperienza acquisite con il prodotto non devono far sottovalutare i rischi insiti nell'utilizzo dello stesso. Non ignorare le norme basilari di sicurezza dell'attrezzatura.** Un'azione incauta può provocare gravi danni in una frazione di secondo.

Utilizzo e trattamento della macchina

- **Non sovraccaricare la macchina. Utilizzare la macchina corretta per un'attività ad essa destinato.** Con la macchina adatta si lavorerà meglio e in modo più sicuro nel settore di attività previsto.
- **Non utilizzare alcuna macchina il cui interruttore è difettoso.** Una macchina che non può essere controllata tramite l'interruttore è pericolosa e deve essere riparata.
- **Scollegare la spina dalla fonte di alimentazione e/o rimuovere dalla macchina il pacco batterie, se staccabile, prima di procedere a eventuali regolazioni, sostituzioni di accessori o alla conservazione dei prodotti.** Tali misure di sicurezza preventive riducono il rischio di avvio accidentale della macchina.
- **Conservare le macchine non utilizzate lontano dalla portata dei bambini. Non fare utilizzare la macchina a persone che non ne hanno dimestichezza o che non hanno letto le presenti istruzioni.** Le macchine, se utilizzate da persone inesperte, sono pericolose.
- **Effettuare la manutenzione della macchine e degli accessori. Identificare eventuali disallineamenti o inceppamenti delle parti in movimento, rottura di componenti o altre condizioni che possano ripercuotersi sul funzionamento della macchina. Far riparare le parti danneggiate prima dell'utilizzo della macchina.** Molti incidenti dipendono dalla cattiva manutenzione delle macchine.
- **Mantenere affilati e puliti gli strumenti da taglio.** Con una manutenzione adeguata, gli strumenti da taglio con bordi affilati risultano più facili da controllare e meno pericolosi.
- **Utilizzare la macchina, gli accessori, le punte ecc. come indicato nelle presenti istruzioni, tenendo conto delle condizioni di lavoro e della prestazione da effettuare.** L'utilizzo di macchine per altre applicazioni rispetto a quelle previste può causare situazioni di pericolo.
- **Mantenere le impugnature e le superfici di presa asciutte, pulite e prive di olio e grasso.** Le impugnature e le superfici di presa scivolose non consentono una manipolazione e un controllo sicuri dell'utensile in situazioni impreviste.

Utilizzo e manutenzione della batteria

- **Ricaricare l'attrezzo esclusivamente utilizzando il caricabatterie specificato dal produttore.** L'utilizzo di un caricabatterie indicato per un altro tipo di batteria potrebbe provocare rischio di incendio.
- **Utilizzare i dispositivi esclusivamente con le batterie specificate.** L'utilizzo di altri pacchi batteria potrebbe provocare lesioni e incendi.
- **Quando la batteria non viene utilizzata, tenerla lontana da altri oggetti metallici, come graffette, monete, chiavi, chiodi, viti o altri piccoli oggetti metallici che potrebbero consentire il collegamento tra i terminali.** Provocare il cortocircuito dei terminali della batteria potrebbe causare ustioni o provocare un incendio.
- **In condizioni non ottimali, la batteria potrebbe perdere liquido; evitare il contatto.** Qualora il contatto avvenisse, sciacquare la parte con acqua. Se il liquido entra negli occhi, chiamare immediatamente un medico. Il liquido fuoriuscito dalla batteria potrebbe causare irritazioni o ustioni.
- **Non usare batterie o utensili danneggiati o modificati.** Batterie danneggiate o modificate possono manifestare un comportamento imprevedibile, con rischio di incendi, esplosioni e lesioni.
- **Non esporre batterie o utensili a fiamme o temperature troppo elevate.** L'esposizione al fuoco o a una temperatura superiore a 130 °C può provocare esplosioni.
- **Seguire tutte le istruzioni per il caricamento della batteria e non caricare la batteria o l'utensile al di fuori dell'intervallo di temperatura indicato nelle istruzioni.** Ricaricare in modo inappropriato o a temperature che non rientrano nell'intervallo specificato può danneggiare la batteria e aumentare il rischio di incendio.

Servizio

- **Far riparare la macchina solamente da personale qualificato e unicamente con parti di ricambio originali.** In questo modo viene garantita la sicurezza della macchina.
- **Non riparare mai le batterie danneggiate.** Gli interventi sulle batterie dovrebbe essere eseguito solo dal produttore o da centri assistenza autorizzati.

Avvertenze di sicurezza del trimmer, del tagliaerba, del decespugliatore

- **Evitare di utilizzare la macchina in condizioni climatiche sfavorevoli, soprattutto quando vi è il rischio di fulmini.** Ciò riduce il rischio di essere colpiti da un fulmine.
- **Ispezionare attentamente l'area in cui la macchina deve essere utilizzata per verificare la presenza di fauna selvatica.** Durante l'utilizzo, la macchina potrebbe causare lesioni alla fauna selvatica.
- **Ispezionare attentamente l'area in cui la macchina deve essere utilizzata e rimuovere sassi, bastoncini,**

cavi, ossa e qualsiasi altro oggetto estraneo. Gli oggetti che vengono scagliati possono provocare lesioni personali.

- **Prima di utilizzare la macchina, effettuare sempre un controllo visivo per verificare che il tagliente o la lama e il gruppo di taglio o della lama non siano danneggiati.** Le parti danneggiate aumentano il rischio di lesioni.
- **Attenersi alle istruzioni per la sostituzione degli accessori.** I dadi o i bulloni di fissaggio della lama serrati in modo errato possono danneggiare la lama o causarne il distacco.
- **La velocità nominale dei giri del tagliente deve essere almeno pari alla velocità massima dei giri indicata sulla macchina.** I taglienti che girano più velocemente rispetto alla velocità nominale possono danneggiarsi e staccarsi.
- **Indossare occhiali e protezioni per orecchie, testa e mani.** Indossando abbigliamento protettivo adeguato si riduce il rischio di lesioni personali causate da frammenti volanti o dal contatto accidentale con il filo di taglio o la lama.
- **Durante il funzionamento della macchina indossare sempre scarpe antinfortunistiche. Non utilizzare la macchina a piedi nudi o indossando sandali aperti.** Così facendo si riduce il rischio di lesioni ai piedi dovute al contatto con il tagliente, il filo o la lama in movimento.
- **Durante l'utilizzo della macchina, indossare sempre pantaloni lunghi.** La pelle esposta aumenta la probabilità di lesioni causate da oggetti proiettati.
- **Tenere lontani i presenti mentre si utilizza la macchina.** I detriti lanciati possono provocare gravi lesioni personali.
- **Utilizzare sempre entrambe le mani durante il funzionamento della macchina.** Mantenere la macchina con entrambe le mani consente di evitare di perderne il controllo.
- **Tenere la macchina esclusivamente tramite le apposite impugnature isolate poiché il filo o la lama potrebbero entrare in contatto con cavi nascosti.** Se il filo di taglio o le lame entrano in contatto con un cavo sotto tensione potrebbero eccitare eventuali parti di metallo esposte della macchina e provocare una scossa elettrica all'operatore.
- **Tenere sempre una corretta posizione dei piedi e azionare la macchina solo quando è stabile a terra.** Superfici scivolose e instabili possono causare la perdita dell'equilibrio o del controllo della macchina.
- **Non utilizzare la macchina su pendenze eccessivamente ripide.** Così facendo si riduce il rischio di perdita di controllo, scivolamento e caduta con conseguenti lesioni personali.
- **Quando si lavora su pendenze, assicurarsi sempre di avere una posizione stabile, lavorare sempre trasversalmente lungo le pendenze, mai guardando a monte o a valle e prestare la massima attenzione durante i cambi di direzione.** Così facendo si riduce il rischio di perdita di controllo, scivolamento e caduta con conseguenti lesioni personali.

- **Tenere tutte le parti del corpo lontane dal tagliente, dal filo o dalla lama quando la macchina è in funzione.** Prima di avviare la macchina, assicurarsi che il tagliente, il filo o la lama non tocchino nulla. Un momento di disattenzione durante l'utilizzo della macchina può provocare gravi lesioni personali o ad altri.
 - **Non utilizzare la macchina a un'altezza superiore a quella della vita.** Ciò aiuterà a impedire il contatto accidentale con il tagliente o con la lama, consentendo un controllo migliore della macchina in situazioni impreviste.
 - **Fare attenzione al movimento di rimbalzo quando si sega un ramo o alberelli in tensione.** Quando viene rilasciata la tensione nelle fibre di legno, il ramo o l'alberello possono colpire l'operatore e/o causare la perdita di controllo della macchina.
 - **Prestare estrema attenzione quando si tagliano cespugli e alberelli.** Il materiale sottile può incastrarsi nella lama e colpire l'operatore facendogli perdere l'equilibrio.
 - **Mantenere il controllo della macchina e non toccare taglienti, fili o lame e altre parti in movimento pericolose mentre sono ancora in movimento.** In questo modo si riduce il rischio di lesioni dovute alle parti in movimento.
 - **Durante la rimozione del materiale inceppato o la manutenzione della macchina, assicurarsi che l'interruttore della corrente sia spento e che il gruppo batterie sia stato rimosso.** L'avvio imprevisto della macchina durante la rimozione di eventuali residui o la manutenzione, può causare gravi lesioni personali.
 - **Trasportare la macchina dopo averla spenta e tenendola lontana dal corpo.** La corretta movimentazione della macchina riduce il rischio di contatto accidentale con il tagliente, il filo o la lama in movimento.
 - **Durante il trasporto o lo stoccaggio della macchina, montare sempre il coperchio sulle lame metalliche.** La corretta movimentazione della macchina riduce il rischio di contatto accidentale con la lama.
 - **Utilizzare esclusivamente taglienti, fili, testine di taglio e lame specificate dal produttore.** Parti di ricambio non corrette possono aumentare il rischio di danni e lesioni.
 - **Durante la rimozione del materiale inceppato o la manutenzione della macchina, assicurarsi che l'interruttore sia spento e che il pacco batteria sia stato rimosso.** L'avviamento imprevisto della macchina durante la rimozione del materiale inceppato o la manutenzione può provocare gravi lesioni personali.
- contraccolpo può essere sufficientemente violento da scagliare la macchina e/o l'operatore in qualsiasi direzione ed eventualmente provocare la perdita di controllo della macchina.** Il contraccolpo e i relativi pericoli possono essere evitati adottando le precauzioni appropriate, come indicato di seguito.
- **Tenere salda la presa della macchina con entrambe le mani su di essa e posizionare le braccia in modo da resistere alla spinta della lama. Posizionare il proprio corpo sul lato sinistro della macchina.** La spinta della lama può aumentare il rischio di lesioni dovute a movimenti inaspettati della macchina. La spinta della lama può essere controllata dall'operatore se osserva le opportune avvertenze.
 - **Se la lama si inceppa, o si interrompe il taglio per qualsiasi motivo, spegnere la macchina e tenerla immobile sul materiale fino a quando la lama non si arresta completamente. Quando la lama si inceppa, non tentare mai di rimuovere la macchina dal materiale o di tirarla indietro mentre la lama è in movimento, per evitare che si verifichi una spinta.** Per eliminare la causa dell'inceppamento della lama, ricercare la causa e intraprendere le dovute azioni correttive.
 - **Non utilizzare lame difettose o danneggiate.** Le lame difettose o danneggiate aumentano il rischio di inceppamento o di incastramento in un oggetto, provocando la spinta della lama.
 - **Cercare sempre di avere una visione ottimale del materiale da tagliare.** La spinta della lama si può verificare più facilmente nei punti in cui è difficile vedere il materiale tagliato.
 - **Se si avvicina un'altra persona mentre si utilizza la macchina, spegnere la macchina.** Quando si verifica la spinta della lama, aumenta il rischio di lesione per le altre persone che possono essere colpite dalla lama mobile.

Altre informazioni generali sulla sicurezza

- Gli spostamenti vanno sempre eseguiti con il prodotto spento. Rimuovere sempre la batteria prima di passare il prodotto a un'altra persona.
- Non poggiare mai il prodotto al suolo se non è stato spento e non è stata rimossa la batteria. Non lasciare il prodotto senza supervisione se acceso.
- L'attrezzo di taglio non si ferma immediatamente dopo che il prodotto è stato spento.
- La lama deve essere completamente arrestata una volta che l'interruttore di comando è tornato nella posizione iniziale.
- Prima di utilizzare il prodotto e dopo ogni impatto, controllare eventuali segni di usura o danno e, se necessario, ripararli.
- Se un oggetto si blocca nel gruppo di taglio durante l'utilizzo del prodotto, arrestare e disattivare il dispositivo. Accertarsi che il gruppo di taglio si arresti completamente. Rimuovere la batteria

Cause della spinta della lama e avvertenze a riguardo

- **Il contraccolpo è un improvviso movimento laterale, in avanti o all'indietro della macchina, che può verificarsi quando la lama si inceppa o si incastra su un oggetto come un arbusto o un ceppo. Il**

- prima di procedere alla pulizia, all'ispezione o alla riparazione del prodotto e/o del gruppo di taglio.
- Eseguire il controllo del prodotto prima dell'utilizzo. Vedere *Dispositivi di sicurezza sul prodotto alla pagina 9* e *Controllo del prodotto prima dell'avviamento alla pagina 15*. Non utilizzare un prodotto difettoso. Eseguire i controlli di sicurezza e attenersi alle istruzioni di manutenzione e riparazione riportate nel presente manuale.
 - Un gruppo di taglio difettoso può aumentare il rischio di incidenti.
 - Verificare che l'ingranaggio non sia sporco o danneggiato. Rimuovere l'erba e il fogliame dall'ingranaggio utilizzando una spazzola. Usare i guanti quando è necessario.
 - Assicurarsi sempre che le aperture di ventilazione siano sgombre da detriti.
 - Controllare che la testina portafilo sia saldamente attaccata alla macchina.
 - Tutti i carter, le protezioni e le impugnature devono essere montati prima di avviare la macchina.
 - Controllare che il prodotto sia in perfette condizioni. Controllare che tutti i dadi e le viti siano ben serrati.
 - Controllare la testina portafilo e la protezione parasassi e verificare che siano intatte e non presentino incrinature. Sostituire la testina portafilo o la protezione parasassi nel caso in cui abbia subito degli urti o presenti incrinature. Usare sempre la protezione consigliata per ogni specifico gruppo di taglio. Vedi capitolo Dati tecnici.
 - Questo prodotto è uno strumento pericoloso se non si presta attenzione o se si utilizza il prodotto in modo errato. Il prodotto può causare gravi lesioni o morte dell'operatore o altre persone.
 - Questo apparecchio non è destinato all'utilizzo da parte di persone (bambini inclusi) con ridotte capacità fisiche, sensoriali o mentali, oppure con mancanza di esperienza e conoscenza, a meno che non siano controllate o siano state istruite durante l'utilizzo da una persona responsabile della loro sicurezza. I bambini devono essere sorvegliati per evitare che giochino con l'apparecchio.
 - non consentire mai a bambini di utilizzare la macchina o avvicinarsi a essa. Data l'estrema facilità di avviamento della macchina, i bambini potrebbero essere in grado di avviarla se non sorvegliati. Sussiste il rischio di gravi lesioni personali. Quindi scollegare la batteria quando la macchina è lasciata incustodita.
 - Non consentire mai l'uso e la manutenzione del prodotto a bambini o a persone non qualificate e non lasciare la batteria collegata.
 - La normativa nazionale o locale potrebbe regolarne l'utilizzo. Assicurare la conformità alla normativa in vigore.
 - Conservare l'attrezzatura in un luogo chiuso a chiave e quindi lontano dalla portata di bambini e di persone non autorizzate.
 - La protezione di trasporto deve essere sempre utilizzata per lo stoccaggio e il trasporto.
 - Mantenere sempre mani e piedi fuori dall'area di taglio, specialmente quando si aziona il motore.
 - Tenere le mani e i piedi lontani dal gruppo di taglio fino al suo completo arresto quando il prodotto viene disattivato.
 - Non rimuovere il materiale tagliato né permettere ad altre persone di rimuoverlo mentre il prodotto è attivato o mentre l'attrezzatura di taglio ruota, perché ciò potrebbe causare gravi lesioni.
 - Si prega di notare che l'operatore è responsabile di eventuali incidenti o pericoli a persone o cose.
 - Evitare assolutamente di modificare la versione originale del prodotto senza l'autorizzazione del fabbricante. Utilizzare sempre accessori originali. Modifiche e/o accessori non autorizzati possono causare gravi lesioni personali o mortali all'operatore o a terzi. La garanzia non copre i danni o inconvenienti causati dall'uso di accessori o pezzi di ricambio non omologati.
 - I soli accessori che si possono utilizzare con questo prodotto sono i gruppi di taglio da noi consigliati nel capitolo Dati tecnici.
 - Non usare mai un prodotto che abbia subito modifiche tali da non corrispondere più alle specifiche originali
 - Non usare mai un prodotto difettoso. Eseguire i controlli di sicurezza e attenersi alle istruzioni di manutenzione e riparazione riportate nel presente manuale. Alcuni interventi devono essere eseguiti da personale specializzato. Vedere le istruzioni alla sezione Manutenzione.
 - Lavorare in condizioni meteorologiche avverse è spesso stancante e comporta un ulteriore rischio. A causa di questo ulteriore rischio, si consiglia di non utilizzare il prodotto in condizioni meteorologiche sfavorevoli, per esempio, in presenza di nebbia fitta, pioggia battente, vento forte, freddo intenso, rischio di fulmini, ecc
 - Non lavorare mai su una scala, uno sgabello o in altra posizione sollevata da terra che non sia ben fissata.
 - Riporre gli apparecchi non utilizzati in ambienti chiusi.
 - Non è possibile coprire tutte le situazioni immaginabili che potreste affrontare. Prestare sempre attenzione e usare il buon senso. Evitate tutte le situazioni che ritenete essere superiori alle vostre capacità. Se dopo aver letto le presenti istruzioni avete ancora dubbi in merito alle procedure operative, rivolgetevi a un esperto prima di continuare.
 - Controllare che non vi siano persone o animali in un raggio di 15 metri durante il lavoro. Nel caso in cui più utenti stiano lavorando nella stessa zona, la distanza di sicurezza deve essere almeno 15 metri. Altrimenti vi è il rischio di gravi lesioni personali. Arrestare immediatamente l'unità nel caso qualcuno si avvicini. Non girarsi mai con il prodotto in azione

senza prima aver controllato che non ci sia nessuno alle vostre spalle entro la zona di sicurezza.

- Se un oggetto si blocca nel gruppo di taglio durante l'utilizzo del prodotto, arrestare e disattivare il dispositivo. Accertarsi che il gruppo di taglio si arresti completamente. Rimuovere la batteria prima di procedere alla pulizia, all'ispezione o alla riparazione del prodotto e/o del gruppo di taglio.
- Accertarsi che la presenza di persone, animali o altro non possa influire sul controllo del prodotto o che non vengano a contatto con il gruppo di taglio o che oggetti allentati possano essere scagliati in aria dal gruppo di taglio. Non utilizzare il prodotto se non si è certi di poter chiedere aiuto in caso di incidente.
- Accertarsi di poter camminare e lavorare in sicurezza. In caso di spostamenti, controllare che non vi siano ostacoli (ceppi, radici, rami, fossati ecc.). Fare particolare attenzione quando si lavora su terreni in pendenza.
- Procedere adagio, non correre.
- Controllare l'area di lavoro. Asportare eventuali corpi estranei quali pietre, frammenti di vetro, chiodi, fili di acciaio, corde ecc. che potrebbero essere scagliati oppure avvolgere il tagliante o la relativa protezione.
- Fare attenzione ad eventuali ramoscelli che potrebbero venir lanciati in aria durante il taglio. Non effettuare tagli troppo vicini al terreno, in quanto pietre e altri corpi estranei potrebbero venire scagliati in aria.
- Assicurarsi che all'accensione, il gruppo di taglio non entri in contatto con vestiti o parti del corpo. Tenere il prodotto al di sotto della cintura.
- Rischio di oggetti volanti. Usare sempre protezione per gli occhi omologata. Evitare di lavorare inclinati verso la protezione del gruppo di taglio. C'è la possibilità di essere colpiti a un occhio da un sasso, un ramo o altri oggetti sollevatisi dal terreno, con conseguenze anche molto gravi, quali la cecità.
- Far sempre attenzione a segnali di allarme o eventuali grida quando si utilizzano le cuffie protettive. Togliere sempre le cuffie protettive immediatamente all'arresto del prodotto.
- In caso di vibrazioni indesiderate, tagliare il nuovo filo alla lunghezza giusta per interrompere le vibrazioni.
- Se il prodotto inizia a vibrare in modo anomalo, arrestarlo e rimuovere la batteria.
- La sovraesposizione alle vibrazioni può causare lesioni neuro-vascolari a chi soffre di cattiva circolazione. In caso di sintomi riferibili a sovraesposizione alle vibrazioni rivolgersi al proprio medico. Esempi di questi sintomi: intorpidimento, perdita di sensibilità, "formicolio", "torpore", dolore, mancanza di forza o riduzione delle forze normali, alterazioni di colore o aspetto della pelle. Tali sintomi si riscontrano generalmente nelle mani, nei polsi e alle dita.
- Tenere sempre saldamente il prodotto con entrambe le mani. Tenere il prodotto sul lato destro del proprio corpo.

Dispositivi di protezione individuale



AVVERTENZA: Leggere le seguenti avvertenze prima di utilizzare il prodotto.

- Usare sempre abbigliamento protettivo personale omologato quando si utilizza il prodotto. L'uso di abbigliamento protettivo personale non elimina il rischio di lesioni, ma ne riduce la gravità in caso di incidente. Farsi consigliare dal rivenditore per la scelta dell'attrezzatura adatta.
- Usare un elmetto protettivo se gli alberi nell'area di lavoro presentano un'altezza superiore ai 2 m.
- Usare cuffie protettive omologate.
- Utilizzare sempre occhiali protettivi omologati conformi allo standard ANSI Z87.1 negli Stati Uniti o EN 166 nei paesi dell'UE. Utilizzare la visiera per la protezione del viso. La visiera non è sufficiente a proteggere gli occhi.

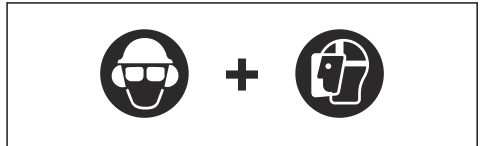

- Indossare guanti ove necessario, ad esempio per montare, ispezionare o pulire l'attrezzatura di taglio.
- Usare stivali protettivi con calotta in acciaio e soles antiscivolo.
- Indossare indumenti di tessuto resistente. Indossare sempre pantaloni lunghi e pesanti e maniche lunghe. Non indossare indumenti larghi che potrebbero impigliarsi nei ramoscelli e nei rami. Non utilizzare gioielli, pantaloni corti o sandali. Non rimanere a piedi nudi. Raccogliere i capelli in modo sicuro sopra le spalle.



- Tenere a portata di mano la cassetta di primo soccorso.

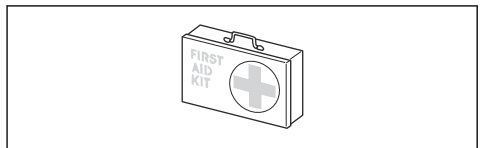

Dispositivi di sicurezza sul prodotto



AVVERTENZA: Leggere le seguenti avvertenze prima di utilizzare il prodotto.

In questo capitolo vengono presentati i dispositivi di sicurezza del prodotto, la loro funzione, il controllo e la manutenzione necessari per assicurarne una funzione ottimale. Vedere le istruzioni alla sezione *Panoramica del prodotto alla pagina 2* per individuare la posizione di queste parti sul prodotto.

La durata del prodotto può ridursi e il rischio di incidenti aumentare se la manutenzione non viene eseguita correttamente e se l'assistenza e/o le riparazioni non vengono effettuate da personale qualificato. Per ulteriori informazioni, contattare il rivenditore con assistenza più vicino.



AVVERTENZA: Non utilizzare mai un prodotto con dispositivi di sicurezza danneggiati. I dispositivi di sicurezza di sicurezza del prodotto vanno controllati e sottoposti a manutenzione secondo quanto descritto in questo capitolo. Se il prodotto non supera tutti i controlli, contattare un'officina per le necessarie riparazioni.



ATTENZIONE: Tutte le riparazioni e l'assistenza della macchina vanno eseguite da personale specializzato. Quanto detto vale in particolare per i dispositivi di sicurezza della macchina. Se la macchina non supera tutti i controlli sottoelencati, contattare l'officina autorizzata. L'acquisto di uno dei nostri prodotti garantisce l'assistenza di personale qualificato. Se non avete acquistato la macchina presso un rivenditore con centro di assistenza, informatevi sull'ubicazione della più vicina officina autorizzata.

Controllo della tastiera

1. Tenere premuto il pulsante di avvio/arresto (A).

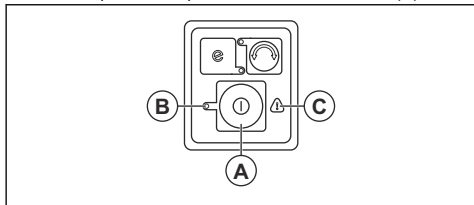

- a) Il prodotto è acceso quando il LED (B) si accende.
 - b) Il prodotto è spento quando il LED (B) si spegne.
2. Vedere *Ricerca guasti alla pagina 22* se la spia di avvertenza (C) si accende o lampeggia.

Controllo del fermo della leva comando

La leva di comando è stata progettata per prevenire l'attivazione accidentale. Quando si rilascia

l'impugnatura, la leva di comando e il relativo blocco ritornano alla posizione iniziale.

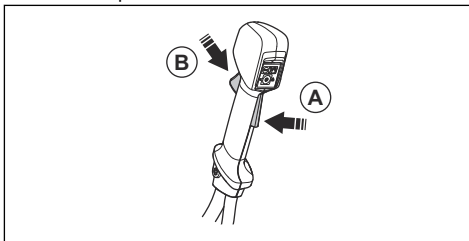

1. Verificare che la leva comando sia bloccata quando il fermo si trova nella posizione iniziale.

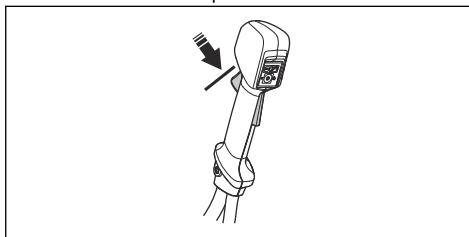

2. Premere la leva comando e assicurarsi che, una volta rilasciata, ritorni alla posizione iniziale.

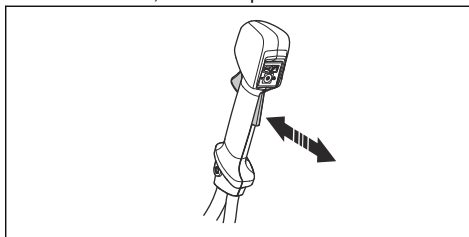

3. Verificare che la leva comando e il relativo fermo si muovano liberamente e che le molle di richiamo funzionino a dovere.

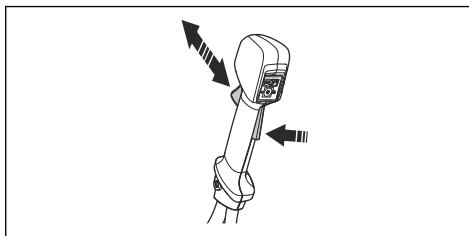

4. Avviare il prodotto, vedere *Avviamento del prodotto alla pagina 17*.
5. Accelerare al massimo.
6. Rilasciare la leva comando e accertarsi che il gruppo di taglio si arresti e rimanga fermo.

Controllo della protezione del gruppo di taglio



AVVERTENZA: Non utilizzare un gruppo di taglio senza che sia stata montata un'apposita protezione approvata e fissata correttamente. Usare sempre la protezione del gruppo di taglio consigliata per il gruppo di taglio utilizzato, vedere *Accessori omologati alla pagina 25*. Il montaggio di una protezione del gruppo di taglio inadeguata o difettosa può provocare gravi lesioni personali.

La protezione del gruppo di taglio impedisce che gli oggetti vengano scagliati in direzione dell'operatore. Inoltre impedisce gli infortuni che si verificano nel caso in cui si venga a contatto con il gruppo di taglio.

1. Arrestare il prodotto e rimuovere la batteria.
2. Eseguire un controllo visivo per verificare l'eventuale presenza di danni, ad esempio incrinature.

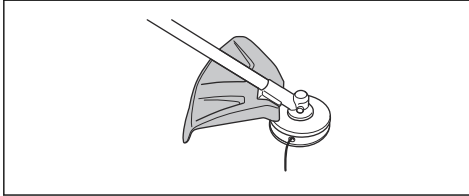

3. Se danneggiata, sostituire la protezione del gruppo di taglio.

Collegamento e scollegamento del controdado



AVVERTENZA: Arrestare il prodotto e rimuovere la batteria, usare guanti protettivi e prestare la massima attenzione intorno ai bordi taglienti del gruppo di taglio.

Per bloccare alcuni tipi di gruppi di taglio viene utilizzato un controdado. La filettatura del controdado è sinistrorsa.

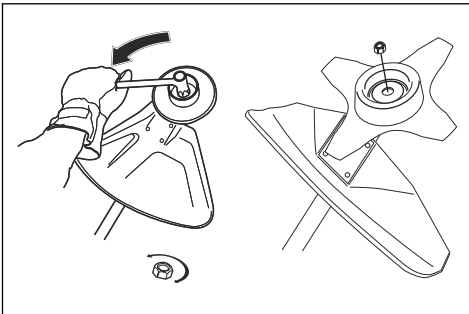

- Per il fissaggio, serrare il controdado girando in senso contrario a quello di rotazione del gruppo di taglio.

- Per rimuovere il controdado, svitarlo nello stesso senso di rotazione del gruppo di taglio.
- Per allentare e serrare il controdado di bloccaggio, utilizzare una chiave con manico lungo. La freccia in figura mostra la zona di utilizzo della chiave.

Nota: Assicurarsi che non sia possibile ruotare il controdado manualmente. Sostituire il dado, se la guarnizione in nylon non ha una resistenza minima di 1,5 Nm. Quando è stato avvitato circa 10 volte, il dado va sostituito.

Controllo della funzione di sgancio rapido



AVVERTENZA: Non usare un cinghiallo con funzione di sgancio rapido difettosa.

1. Arrestare il motore.
2. Eseguire un controllo visivo per verificare l'eventuale presenza di danni quali incrinature.
3. Rilasciare e fissare il meccanismo di sgancio rapido per assicurarsi che funzioni correttamente.

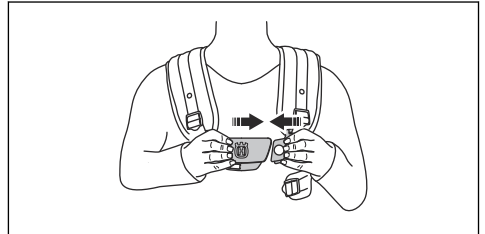

4. Se il cinghiallo è dotato di cuscinetto e cinghie lombari, assicurarsi che la funzione di sgancio rapido funzioni correttamente.

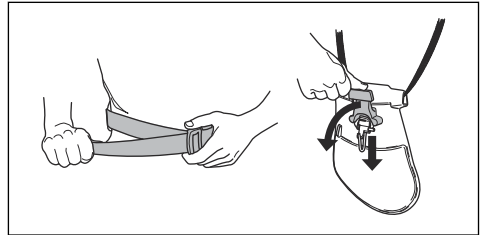

Gruppo di taglio



AVVERTENZA: Rimuovere la batteria e verificare che il gruppo di taglio si arresti completamente prima di operare su qualsiasi parte del gruppo di taglio.



AVVERTENZA: Utilizzare il gruppo di taglio corretto. Usare solo il gruppo di taglio con le protezioni consigliate, fare riferimento

a *Accessori omologati alla pagina 25*. Assicurarsi che il gruppo di taglio sia affilato correttamente. Un gruppo di taglio mal affilato aumenta il rischio di spinta della lama.

- Controllare il gruppo di taglio per individuare danni o incrinature. Sostituire l'attrezzatura di taglio danneggiata.

Testina portafilo

- Utilizzare sempre la testina portafilo e il gruppo di taglio corretti e utilizzare sempre il filo del trimmer consigliato. Vedere *Accessori omologati alla pagina 25* e la sezione sul montaggio alla fine del manuale.
- Verificare che il tagliente sulla protezione parasassi non sia danneggiato.
- Assicurarsi che il filo del trimmer sia avvolto saldamente e in modo uniforme attorno al tamburo per evitare pericolose vibrazioni dal prodotto. Cavi di lunghezze diverse possono causare vibrazioni non necessarie. Battere sulla testina portafilo per ottenere la lunghezza corretta sul cavo.

Per prolungare la vita del cavo, è possibile immergerlo in acqua per 2 giorni prima dell'assemblaggio. Ciò aumenta la resistenza del cavo.

Lama tagliaerba

- Utilizzare lame affilate in modo corretto. Una lama mal affilata o danneggiata aumenta il rischio di lesioni.
- Utilizzare lame disposte nel modo corretto. Una lama disposta nel modo corretto è pari a 1 mm. Una lama disposta in modo scorretto aumenta il rischio di lesioni e danni.
- Per affilare la lama e disporla correttamente fare riferimento alle istruzioni fornite con la lama.



AVVERTENZA: Una lama mal affilata o danneggiata aumenta il rischio d'incidenti. Mantenere i denti della lama affilati accuratamente e nel modo giusto. Seguire le istruzioni e usare la dima di affilatura consigliata.



AVVERTENZA: Una lama che si ferma per inerzia può causare lesioni mentre continua a girare dopo il rilascio dell'interruttore. È necessario mantenere un controllo corretto fino a quando la lama non ha smesso completamente di ruotare.

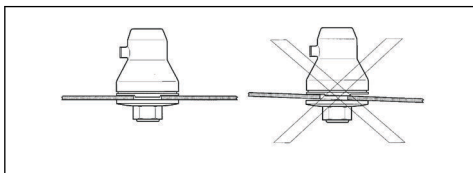

Durante la manipolazione del gruppo di taglio indossare sempre guanti protettivi.

- Per il taglio dell'erba più folta, usare la lama tagliaerba.
- Per tosare l'erba, utilizzare invece la testina portafilo.

Istruzioni di sicurezza per il montaggio



AVVERTENZA: Leggere, comprendere e rispettare attentamente queste istruzioni prima di utilizzare il prodotto.

- Rimuovere la batteria dal prodotto prima di assemblarlo.
- Utilizzare guanti protettivi omologati.
- Una protezione difettosa o non corretta può causare lesioni. Non utilizzare un gruppo di taglio senza una protezione omologata fissata.
- Assicurarsi di montare il coperchio e l'albero corretto prima di avviare il prodotto.
- Il menabrida e la flangia di sostegno devono inserirsi correttamente nel foro centrale del gruppo di taglio. Un gruppo di taglio fissato in modo errato può causare lesioni gravi o mortali.
- Per utilizzare il prodotto in modo sicuro e prevenire lesioni all'operatore o ad altre persone, il prodotto deve essere sempre fissato correttamente al cinghiglio.

Assemblaggio delle lame e delle testine per decespugliature



AVVERTENZA: Durante il montaggio del gruppo di taglio è di estrema importanza fare in modo che la guida del menabrida/flangia di sostegno sia posizionata nel modo corretto nel foro centrale del gruppo di taglio. Un gruppo di taglio montato in modo errato può causare lesioni personali molto gravi e/o perfino mortali.

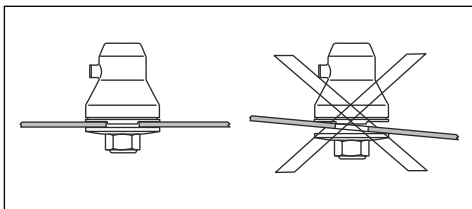



AVVERTENZA: Non usare mai in nessun caso alcun gruppo di taglio senza che sia stato montato un dispositivo di protezione omologato. Vedere il capitolo

Dati Tecnici Il montaggio di un dispositivo di protezione inadeguato o difettoso può provocare gravi lesioni personali.

Istruzioni di sicurezza per la manutenzione



AVVERTENZA: Leggere le avvertenze seguenti prima di eseguire la manutenzione del prodotto.

- Rimuovere la batteria prima di eseguire la manutenzione, altri controlli o montare il prodotto.
 - L'operatore deve eseguire solo gli interventi di manutenzione e assistenza indicati in questo manuale operatore. Rivolgersi al Centro di assistenza di competenza per interventi di manutenzione e assistenza più importanti.
 - Non pulire la batteria o il caricabatteria con acqua. Detergenti aggressivi possono causare danni alla plastica.
 - Se non si esegue la manutenzione, si riduce il ciclo di vita del prodotto e aumenta il rischio di incidenti.
- È necessaria una formazione specifica per eseguire tutti gli interventi di manutenzione e lavori di riparazione, in particolare per i dispositivi di sicurezza del prodotto. Se non vengono approvati tutti i controlli descritti nel presente manuale operatore, dopo aver eseguito la manutenzione, contattare il Centro di assistenza. La nostra azienda garantisce la disponibilità di personale qualificato per le riparazioni e l'assistenza del prodotto.
 - Mantenere i denti della lama affilati accuratamente e nel modo giusto. Seguire le nostre indicazioni. Vedere anche le istruzioni sulla confezione della lama.
 - Utilizzare unicamente ricambi originali.
 - Utilizzare guanti per lavori pesanti quando si ripara il gruppo di taglio. Le lame sono estremamente affilate e possono facilmente causare lesioni.

Montaggio

Introduzione



AVVERTENZA: Leggere e comprendere il capitolo sulla sicurezza prima di montare il prodotto.

Montaggio del manubrio

1. Rimuovere la manopola e fissare il manubrio come indicato nell'illustrazione.

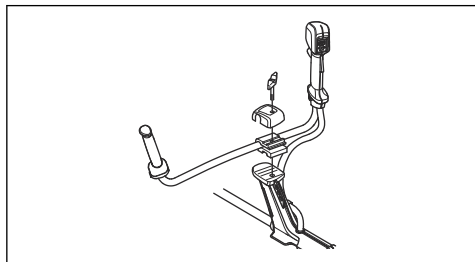

2. Serrare leggermente la manopola.
3. Indossare il cinghaglio e appendere il prodotto dal punto di sospensione.

4. Regolare l'impugnatura per sistemare il prodotto in una posizione di lavoro confortevole.



5. Serrare completamente la manopola.

Montaggio del gancio ad anello

1. Spingere il fermo (A) all'interno del gancio ad anello.

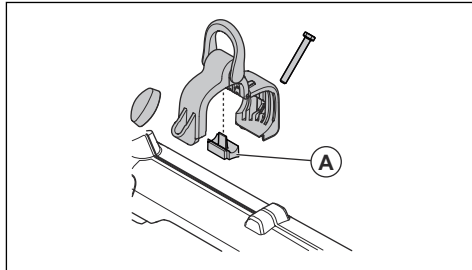

2. Posizionare il gancio ad anello sull'albero.

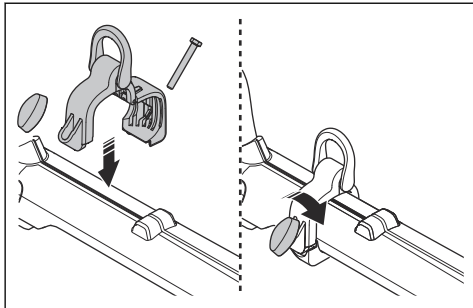

3. Collegare le estremità del gancio ad anello.
4. Installare il bullone.
5. Posizionare la manopola sul bullone.
6. Serrare la manopola.

Montaggio della protezione parasassi

1. Installare la protezione parasassi corretta per la testina portafilò, fare riferimento a *Accessori alla pagina 25*.
2. Agganciare la protezione parasassi sul gancio posto sul portalamiera (A).
3. Piegare la protezione parasassi attorno all'albero e fissarla con il bullone (B) sul lato opposto dell'albero.

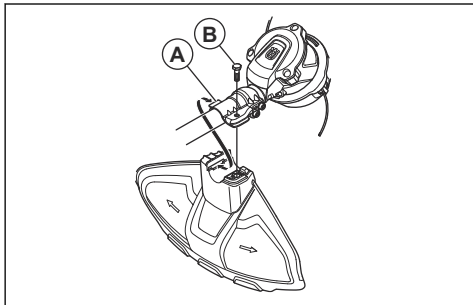

Montaggio della lama



ATTENZIONE: Utilizzare solo la protezione omologata per le lame. Fare riferimento a .

1. Posizionare l'ingranaggio del prodotto su una superficie piana, per assicurarsi che la lama sia posizionata correttamente.

2. Fissare il carter copridisco (A) sull'albero, fare riferimento a *Montaggio della protezione parasassi alla pagina 14*.

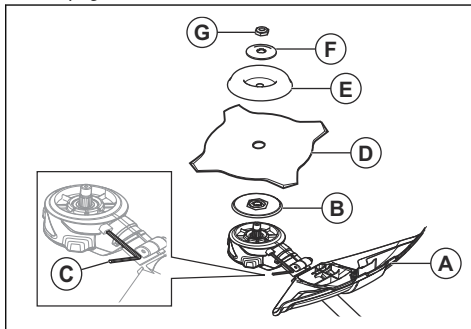

3. Montare il menabrida (B) sull'albero in uscita.
4. Far ruotare l'albero in uscita fino a far coincidere uno dei fori del menabrida con il foro corrispondente nella scatola ingranaggi.
5. Serrare il bullone di bloccaggio (C) con la chiave a brugola per bloccare l'albero.
6. Collocare la lama (D) e la coppa di sostegno (E) sull'albero in uscita.
7. Collocare la rondella della coppa (F) sull'albero in uscita.
8. Montare il controdado (G). Tenere fermo il manico della chiave in prossimità della protezione lama quanto più possibile. Per serrare il controdado, girare la chiave in senso antiorario, cioè nella direzione opposta a quella di rotazione. Il controdado va serrato con una coppia di 35-50 Nm (3,5-5 kpm).

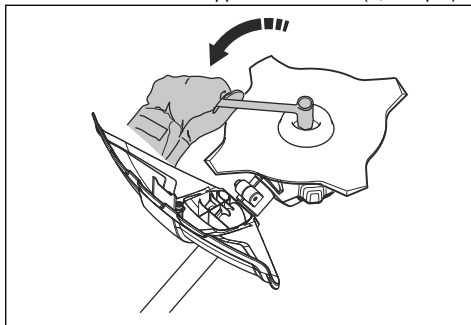

Collegamento e scollegamento del controdado



AVVERTENZA: Arrestare il motore, usare guanti protettivi e prestare la massima attenzione intorno ai bordi taglienti del gruppo di taglio.

Per bloccare alcuni tipi di gruppi di taglio viene utilizzato un controdado. La filettatura del controdado è sinistrorsa.

che la mano sia riparata dalla protezione lama durante questa operazione.

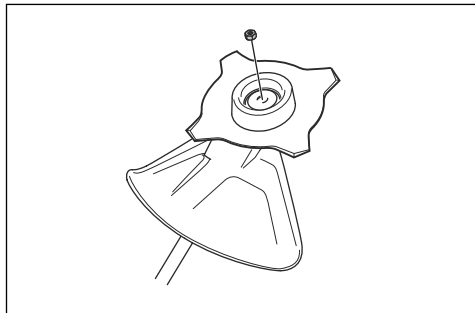

- Per il fissaggio, serrare il controdado girando in senso contrario a quello di rotazione del gruppo di taglio.
- Per rimuovere il controdado, allentarlo nello stesso senso di rotazione del gruppo di taglio.
- Per allentare e serrare il controdado di bloccaggio, utilizzare una chiave con manico lungo. La freccia in figura mostra la zona di utilizzo della chiave.

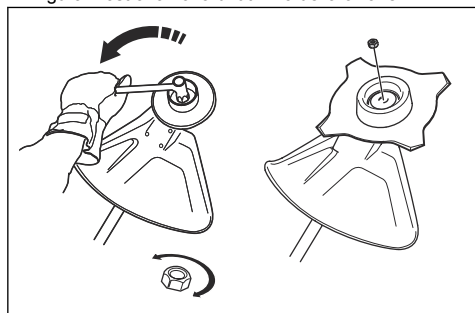

AVVERTENZA: Quando si svita e avvita il controdado c'è pericolo di ferirsi con i denti della lama. Accertarsi quindi

Nota: Assicurarsi che non sia possibile ruotare il controdado manualmente. Sostituire il dado, se la guarnizione in nylon non ha una resistenza minima di 1,5 Nm. Quando è stato avvitato circa 10 volte, il dado va sostituito.

Regolazione del cinghiaggio



AVVERTENZA: Il prodotto deve sempre essere fissato correttamente al cinghiaggio. Non utilizzare un cinghiaggio danneggiato.

1. Indossare il cinghiaggio.
2. Collegare il prodotto al cinghiaggio.
3. Regolare il cinghiaggio in modo da assumere la posizione di lavoro migliore.
4. Regolare le cinghie laterali per bilanciare la distribuzione del peso sulle spalle.



5. Regolare il cinghiaggio per far sì che il gruppo di taglio sia parallelo al terreno.
6. Fare in modo che il gruppo di taglio poggi leggermente sul terreno. Regolare la fascetta del cinghiaggio per bilanciare il prodotto correttamente.

Nota: Se si utilizza una lama per erba, è necessario bilanciarla a circa 10 cm / 4 in sopra il terreno.

Utilizzo

Introduzione



AVVERTENZA: Leggere e comprendere il capitolo sulla sicurezza prima di utilizzare la macchina.

Controllo del prodotto prima dell'avviamento

- Controllare che il motore non sia sporco o danneggiato. Usare una spazzola per togliere foglie ed erba dal motore. Indossare guanti protettivi, quando necessario.
- Assicurarsi che la testina portafilo sia fissata completamente al prodotto.
- Eseguire i controlli di sicurezza, manutenzione e assistenza indicati nel presente manuale.

- Accertarsi che il prodotto non sia danneggiato. Controllare che tutti i dadi e le viti siano ben serrati.
- Accertare che la lama non presenti incrinature. Solitamente queste si verificano quando gli angoli della dentatura inferiore vengono affilati eccessivamente. Le incrinature possono verificarsi anche se si utilizza la lama con dentatura usurata. Sostituire la lama se danneggiata.

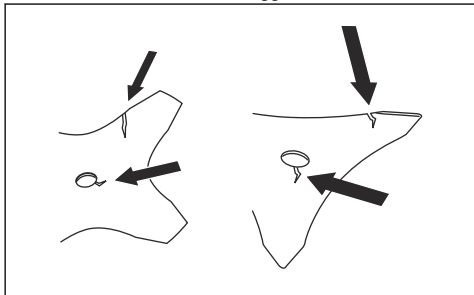

- Esaminare che la flangia di sostegno non presenti incrinature. Sostituire la flangia di sostegno se danneggiata.

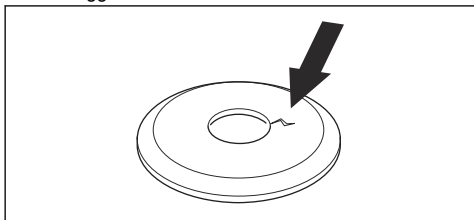

- Accertarsi che la forza di bloccaggio sul controdado non sia ridotta. Il controdado deve sopportare una forza di bloccaggio di almeno 1,5 Nm. La coppia di serraggio del controdado deve essere 35-50 Nm.

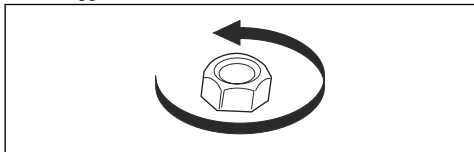

- Controllare se la protezione lama presenta danni o incrinature. Sostituire la protezione della lama nel caso in cui sia stata colpita o se è danneggiata. Non utilizzare il prodotto senza protezione o con una protezione difettosa.

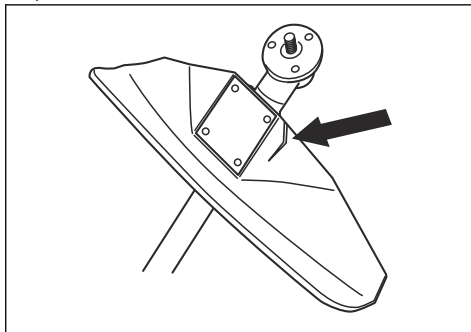

- Esaminare la testina portafilò e la protezione del gruppo di taglio per rilevare eventuali danni o incrinature. Sostituire la testina portafilò e la protezione del gruppo di taglio nel caso in cui siano stati colpiti o se presentano incrinature.

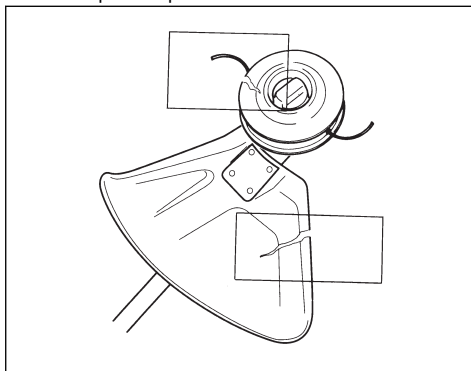

- Accertarsi che tutti i coperchi, le protezioni, le impugnature e l'attrezzatura di taglio siano collegati correttamente e non siano danneggiati prima di avviare il prodotto.

Per collegare il caricabatterie

1. Collegare il caricabatterie alla tensione e alla frequenza indicate sulla targhetta dati di funzionamento.
2. Inserire la spina in una presa di corrente con messa a terra. Il LED sul caricabatterie lampeggia verde per una volta.

Nota: La batteria non si carica se la sua temperatura è superiore a 50 °C/122 °F. Se la temperatura è superiore a 50 °C/122 °F, il caricabatterie raffredda la batteria prima del caricamento.

Per caricare la batteria

Nota: È necessario caricare la batteria prima di utilizzarla per la prima volta. Una batteria nuova è carica solo al 30 %.

1. Verificare che la batteria sia asciutta.
2. Inserire la batteria nel caricabatterie.

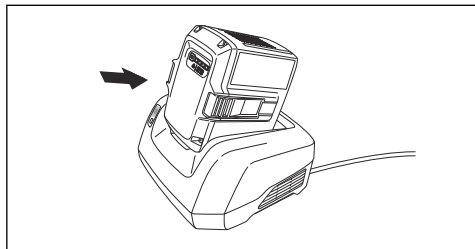

3. Accertarsi che la spia di carica verde sul caricabatterie si accenda. Ciò indica che la batteria è collegata correttamente al caricabatterie.

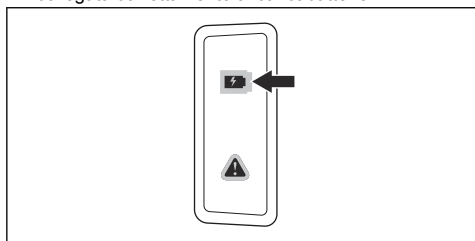

4. Quando tutti i LED sulla batteria sono accesi, la batteria è completamente carica.

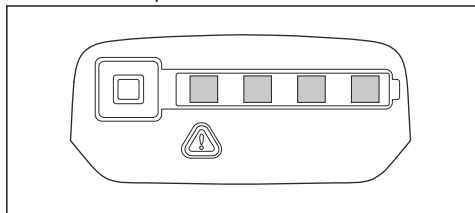

5. Per scollegare il caricabatterie dalla presa di rete, tirare la spina. Non tirare il cavo.
6. Rimuovere la batteria dal caricabatterie.

Nota: Fare riferimento ai manuali della batteria e del caricabatterie per ulteriori informazioni.

Collegamento della batteria al prodotto



AVVERTENZA: Nel prodotto, utilizzare solo le batterie originali Husqvarna.

1. Verificare che la batteria sia completamente carica.

2. Spingere la batteria nel supporto della batteria del prodotto. La batteria si blocca in posizione quando si percepisce un clic.

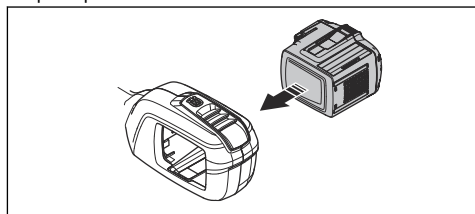

ATTENZIONE: Se la batteria non entra facilmente nel relativo supporto, la batteria non è installata correttamente. Ciò può causare danni al prodotto.

3. Assicurarsi che la batteria sia installata correttamente.

Informazioni sulla batteria

Fare riferimento al manuale dell'operatore della batteria per informazioni sull'utilizzo adeguato.

Avviamento del prodotto

Nota: Il prodotto identifica il gruppo di taglio alla sostituzione e all'avvio del gruppo di taglio e quando viene premuto l'acceleratore. Il prodotto si arresta e il LED lampeggia fino a quando l'acceleratore non viene rilasciato e ritorna nella posizione iniziale. A questo punto, il gruppo di taglio viene identificato e preparato per il funzionamento.

1. Tenere premuto il pulsante di avvio fino all'accensione del LED verde.

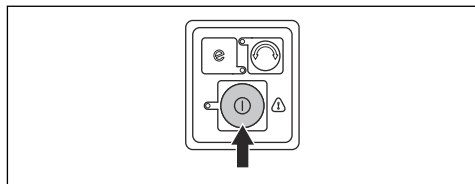

2. Usare la leva comando per controllare la velocità.

Utilizzo del prodotto

Funzione di arresto automatico

Il prodotto dispone di una funzione di arresto automatico che lo blocca in caso di mancato utilizzo. Il LED verde di avvio/arresto si spegne e il prodotto si ferma per 120 secondi.

Avvio della funzione SavE

Il prodotto dispone di una funzione di risparmio energetico. La funzione SavE offre un maggiore tempo di funzionamento dalla batteria.

1. Premere il pulsante SavE per avviare la funzione. Si accende un LED verde per indicare che la funzione è attiva.

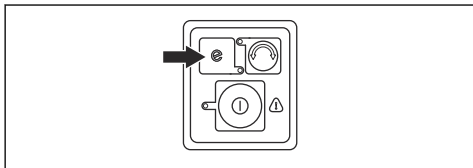

2. Premere nuovamente il pulsante SavE per arrestare la funzione.

Cambio di direzione di una testina portafilo

È possibile modificare la direzione di funzionamento della testina portafilo. Questa operazione può essere eseguita a velocità massima o in posizione di arresto. In fabbrica, la testina portafilo è impostata per girare in senso orario. Quando la testina portafilo ruota in senso orario il LED verde è spento.

1. Premere il pulsante di direzione di funzionamento per far ruotare la testina portafilo in senso antiorario. Quando la testina portafilo ruota in senso antiorario il LED verde è acceso.

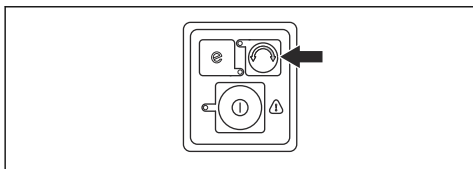

Nota: È più facile tagliare più lungo il filo del trimmer, quando la testina portafilo ruota in senso orario.

Allentamento del materiale di taglio dalla lama tagliaerba/tagliante

In caso di utilizzo di una lama tagliaerba o tagliante, la direzione di rotazione è antioraria. Un LED verde indica che la lama tagliaerba o il tagliante ruota in senso antiorario. Cambiare la direzione di rotazione in senso orario per allentare il materiale di taglio dalla lama tagliaerba o dal tagliante.

1. Spingere il pulsante di direzione della rotazione per cambiarla.

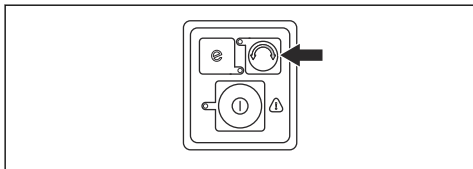

Nota: Quando la direzione di rotazione viene cambiata in senso orario, il materiale di taglio si allenta dalla lama tagliaerba o dal tagliante. La velocità della lama tagliaerba o del tagliante diminuisce

temporaneamente prima di ruotare nuovamente in senso antiorario.

Bilanciamento del prodotto

- Collegare il cinghiao al gancio di sospensione (A) o gancio ad anello (B) sul prodotto.

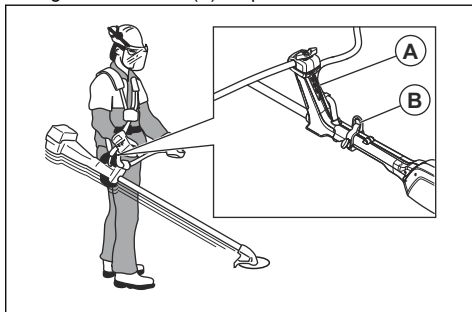

- Mantenere il gruppo di taglio parallelo al terreno.
- Il prodotto è bilanciato in modo corretto quando la lama è all'altezza di taglio vicina al terreno.

Taglio dell'erba con una testina portafilo

Taglio dell'erba

1. Mantenere la testina portafilo a poca distanza dal terreno ed angolarla. Non spingere il filo del trimmer nell'erba.

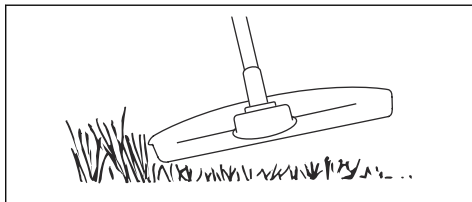

2. Ridurre la lunghezza del filo del trimmer di 10-12 cm / 4-4,75 in.
3. Diminuire il regime del motore per ridurre il rischio di danneggiare le piante.
4. Utilizzare l'80% dell'acceleratore durante il taglio dell'erba in prossimità di oggetti.



Sfoltimento erba

1. Mantenere la testina portafilo sopra il terreno.

- Inclinare la testina portafilo.
- Eseguire il taglio con l'estremità del filo del trimmer intorno agli oggetti presenti nell'area di lavoro.



ATTENZIONE: Taglio dell'erba. Altri oggetti colpiti dal filo del trimmer ne aumentano l'usura.

- Utilizzare l'80% della velocità durante il taglio e lo sfoltimento della vegetazione. Questo riduce l'usura della testina portafilo e del filo del trimmer.

Taglio dell'erba

- Assicurarsi che la linea del trimmer sia parallela al terreno durante il taglio dell'erba.

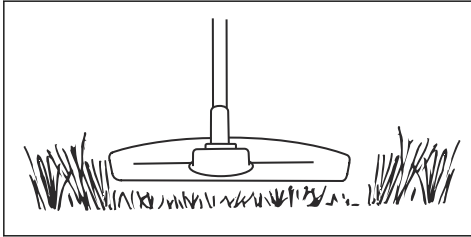

- Non spingere la testina portafilo a terra. Ciò può causare danni al prodotto.
- Spostare il prodotto da un lato all'altro quando si taglia l'erba. Utilizzare la velocità massima.

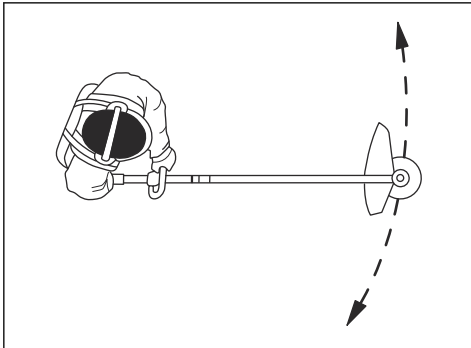

Rimozione dell'erba

Il flusso d'aria dal filo di taglio in rotazione del trimmer può essere utilizzata per rimuovere erba tagliata da un'area.

- Mantenere la testina portafilo e il filo di taglio paralleli al terreno e sopra di esso.
- Accelerare al massimo.
- Spostare la testina portafilo da un lato all'altro e spazzare via l'erba.



AVVERTENZA: Pulire il coperchio della testina portafilo ogni volta che si monta un nuovo filo di taglio per prevenire lo sbilanciamento e le vibrazioni delle impugnature. Eseguire un controllo delle altre parti della testina portafilo e pulirla, se necessario.

Per eliminare l'erba con una lama tagliaerba

- Tenere i piedi divaricati durante il funzionamento del prodotto. Assicurarsi che i piedi siano fissati fermamente al suolo.
- Appoggiare la coppa di sostegno leggermente al terreno. In questo modo si evita il contatto della lama con il terreno.
- Utilizzare un movimento laterale da destra a sinistra per un movimento di sfoltimento. Utilizzare il lato sinistro della lama (prendendo ad esempio l'orologio, la posizione sarebbe fra le 8 e le 12) per tagliare.

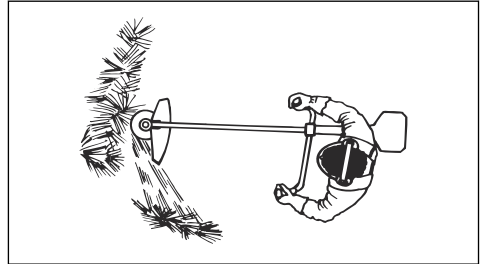

- Inclinare la lama verso sinistra per sfoltire l'erba.

Nota: L'erba si raccoglie facilmente in una linea.

- Per la corsa di ritorno, eseguire un movimento di oscillazione laterale da sinistra a destra.
- Eseguire il lavoro con movimenti ritmici.
- Spostarsi in avanti e assicurarsi che i piedi siano fissati fermamente al suolo.
- Spegnere il motore.
- Rimuovere il prodotto dalla graffa sul cinghiaggio.
- Posizionare il prodotto sul terreno.
- Raccogliere il materiale tagliato.

Arresto del prodotto

- Rilasciare la leva di comando o il fermo della leva di comando.
- Premere il pulsante di avvio/arresto fino a quando il LED verde non si spegne.

3. Premere i pulsanti di rilascio sulla batteria ed estrarre la batteria.

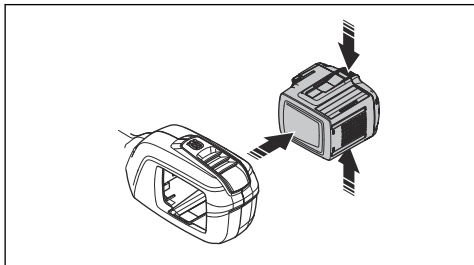

2. Girare il manubrio in senso orario finché l'impugnatura dell'acceleratore non tocca la batteria.
3. Girare il manubrio attorno all'albero.

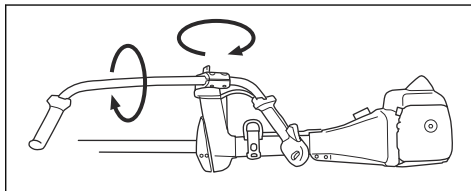

4. Serrare la manopola.

Posizionamento del manubrio per il trasporto

1. Allentare la manopola.

Manutenzione

Introduzione



AVVERTENZA: Leggere attentamente il capitolo sulla sicurezza prima di eseguire la manutenzione del prodotto.

Programma di manutenzione



AVVERTENZA: Rimuovere la batteria prima di eseguire la manutenzione.

Qui di seguito è disponibile una lista delle operazioni di manutenzione da eseguire sul prodotto. Per ulteriori informazioni, vedere *Manutenzione alla pagina 20*.

Manutenzione	Giornaliera	Una volta a settimana	Una volta al mese
Pulire le parti esterne del prodotto con un panno asciutto. Non utilizzare acqua.	X		
Controllare che il pulsante di avvio/arresto funzioni correttamente e sia integro.	X		
Assicurarsi che il fermo della leva comando e la leva comando funzionino correttamente e in modo sicuro.	X		
Accertarsi che tutti i comandi funzionino e non siano danneggiati.	X		
Mantenere le impugnature asciutte, pulite e prive di olio e grasso.	X		
Assicurarsi che il gruppo di taglio non sia danneggiato. Se danneggiato, sostituire il gruppo di taglio.	X		
Accertarsi che la protezione del gruppo di taglio non sia danneggiata. Se danneggiata, sostituire la protezione del gruppo di taglio.	X		
Assicurarsi che i dadi e le viti siano serrati a fondo.	X		
Accertarsi che i pulsanti di rilascio sulla batteria funzionino e che tengano la batteria bloccata nel prodotto.	X		
Verificare che il caricabatterie sia integro e funzioni correttamente.	X		
Verificare che la batteria non sia danneggiata.	X		
Verificare che la batteria sia carica.	X		

Manutenzione	Giornaliera	Una volta a settimana	Una volta al mese
Verificare che il caricabatterie non sia danneggiato.	X		
Esaminare tutti i cavi, gli accoppiamenti e i raccordi. Verificare che siano integri e privi di sporcizia.		X	
Effettuare un controllo dei collegamenti tra la batteria e il prodotto. Controllare il collegamento tra la batteria e il caricabatterie.			X

Controllo della batteria e del caricabatterie

1. Controllare se la batteria presenta danni, ad esempio incrinature.
2. Controllare se il caricabatterie presenta danni, ad esempio incrinature.
3. Verificare che il cavo di collegamento del caricabatterie non sia danneggiato e che non presenti crepe.

Per pulire il prodotto, la batteria e il caricabatterie

1. Pulire il prodotto con un panno asciutto dopo l'uso.
2. Pulire la batteria e il caricabatterie con un panno asciutto. Mantenere puliti i binari guida della batteria.
3. Assicurarsi che i morsetti della batteria e il caricabatterie siano puliti prima di posizionare la batteria nel caricabatterie o nel prodotto.

Sostituzione della testina portafilo

Nota: Per prolungare la vita del filo, è possibile immergerlo in acqua per un paio di giorni prima dell'assemblaggio. Ciò aumenta la resistenza del filo.

1. Premere le clip sulla testina portafilo e rimuovere la testina portafilo e il filo del trimmer.

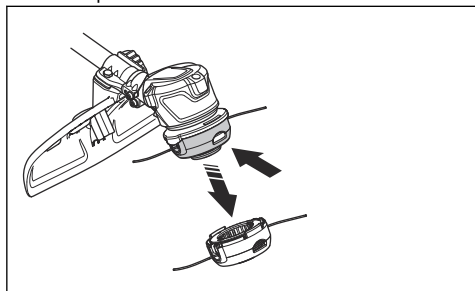

2. Estrarre il gruppo di scivolamento del filo.

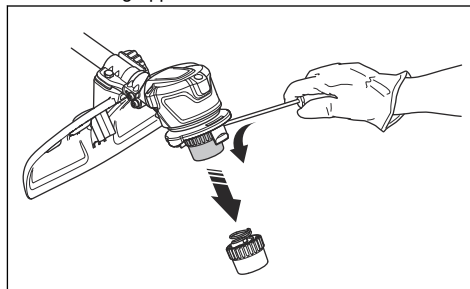

3. Rimuovere il dado che fissa la testina portafilo e il menabrida.

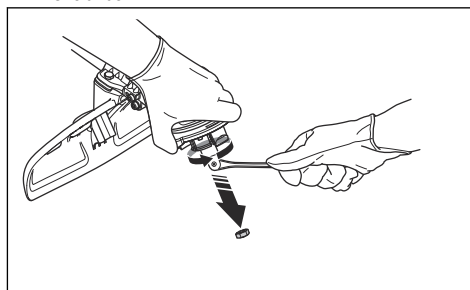

4. Sostituire la testina portafilo.
5. Montare il dado.
6. Montare il gruppo di scivolamento del filo.
7. Montare la testina portafilo.

Affilamento del coltello per erba e della lama tagliaerba



AVVERTENZA: Arrestare il prodotto. Usare guanti protettivi.



AVVERTENZA: Gettare sempre le lame danneggiate. Non tentare di raddrizzare una lama piegata o storta e utilizzarla di nuovo.

- Per affilare il coltello per erba o la lama tagliaerba in modo corretto, fare riferimento alle istruzioni fornite con il gruppo di taglio.
- Affilare in modo uguale tutti i taglienti per mantenere l'equilibrio.

- Utilizzare una lima piatta a taglio semplice.

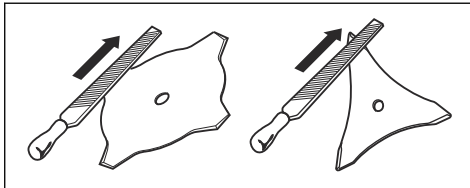

Ricerca guasti

Tastiera

Display a LED	Possibili guasti	Possibile soluzione
Il LED verde attivo lampeggia.	La tensione della batteria è bassa.	Caricare la batteria.
	Identificazione dell'utensile di taglio.	Rilasciare l'acceleratore.
Il LED rosso di errore lampeggia.	La leva di comando e il pulsante di accensione vengono premuti contemporaneamente.	Rilasciare la leva comando per attivare il prodotto.
	Sovraccarico.	Il gruppo di taglio è bloccato. Disattivare il dispositivo. Rimuovere la batteria. Pulire il gruppo di taglio da materiali indesiderati.
	Deviazione di temperatura.	Lasciar raffreddare il prodotto.
Il prodotto non si avvia.	Presenza di sporcizia nei collegamenti della batteria.	Pulire i collegamenti della batteria con aria compressa o con un pennello.
Il LED di errore si illumina di rosso.	Il prodotto richiede manutenzione.	Contattare un'officina autorizzata.

Batteria

Problema	Possibili guasti	Soluzione possibile
Il LED verde lampeggia.	La tensione della batteria è bassa.	Caricare la batteria.
Il LED rosso di errore lampeggia.	La batteria è scarica.	Caricare la batteria.
	Deviazione di temperatura.	Utilizzare la batteria a temperature comprese tra -10 °C (14 °F) e 40 °C (104 °F).
	Sovratensione.	Rimuovere la batteria dal caricabatterie.
Il LED rosso di errore si accende.	Differenza troppo elevata nella cella (1 V).	Contattare il centro di assistenza.

Caricabatterie

Display a LED	Possibili guasti	Possibile soluzione
Il LED di errore lampeggia	Deviazione di temperatura.	Utilizzare il caricabatterie a temperature comprese tra 5 °C (14 °F) e 40 °C (104 °F).
	Sovratensione.	Controllare che la tensione di rete corrisponda a quella indicata sulla targhetta dati di funzionamento del prodotto. Rimuovere la batteria dal caricabatterie.
Il LED di errore si accende		Consultare un rappresentante dell'officina.

Trasporto, stoccaggio e smaltimento

Trasporto e stoccaggio

- Le batterie agli ioni di litio in dotazione rispettano i requisiti di legge sulle merci pericolose.
- Rispettare i requisiti speciali riportati sulla confezione e sulle etichette per il trasporto commerciale, compreso quello effettuato da terzi e da corrieri.
- Parlare con personale che ha seguito una formazione specifica in materiali pericolosi prima di inviare il prodotto. Rispettare tutte le norme nazionali vigenti.
- Quando si inserisce la batteria in un contenitore, applicare del nastro adesivo sui contatti aperti. Inserire la batteria nel contenitore in modo da garantirne la massima aderenza.
- Rimuovere la batteria per la conservazione o il trasporto.
- Conservare la batteria e il caricabatterie in un luogo asciutto, privo di umidità e protetto dal gelo.
- Non conservare la batteria in aree elettricamente statiche. Non conservare mai la batteria in una scatola di metallo.
- Durante il rimessaggio, conservare la batteria in un luogo dove la temperatura è compresa tra 5 °C/41 °F e 25 °C/77 °F e lontano da luce solare.
- Durante il rimessaggio, conservare il caricabatterie in un luogo dove la temperatura è compresa tra 5 °C/41 °F e 45 °C/113 °F e lontano da luce solare.
- Utilizzare il caricabatterie soltanto quando la temperatura circostante è compresa tra 5 °C/41 °F e 40 °C/104 °F.
- Caricare la batteria dal 30% al 50% prima di immagazzinarla per lunghi periodi.

- Conservare il caricabatterie in un luogo chiuso e asciutto.
- Tenere la batteria lontano dal caricabatterie durante il rimessaggio. Non lasciare che i bambini e altre persone non autorizzate tocchino l'attrezzatura. Mantenere le attrezzature in un luogo che è possibile chiudere.
- Pulire il prodotto ed eseguire una manutenzione completa prima di conservarlo per lunghi periodi.
- Utilizzare la protezione di trasporto sul prodotto per evitare che si danneggi durante il trasporto e il rimessaggio.
- Bloccare il prodotto in modo sicuro durante il trasporto.

Smaltimento della batteria, del caricabatterie e del prodotto

Il simbolo seguente indica che il prodotto non è un rifiuto domestico. Riciclarlo in una stazione di riciclaggio per apparecchiature elettriche ed elettroniche. Ciò contribuisce a evitare danni all'ambiente e alle persone.

Per maggiori informazioni contattare le autorità locali, il servizio per rifiuti domestici o il rivenditore.



Nota: Il simbolo compare sul prodotto o sull'imballaggio.

Dati tecnici

Dati tecnici

	520iRX
Motore	
Tipo di motore	BLDC (senza spazzole) da 36 V
Regime albero in uscita, giri/min	5500
Larghezza di taglio, mm	400
Peso	
Peso senza batteria, kg	3,8
Peso con batteria, kg	5,1
Livello di protezione dall'acqua	
IPX4 ¹	Sì
Emissioni di rumore ²	
Livello di potenza acustica, misurato dB(A)	86
Livello acustico, garantito L_{WA} dB(A)	89
Livelli di rumorosità ³	
Livello di pressione acustica equivalente rispetto all'udito dell'operatore, misurato in base alle norme EN ISO 60335-2-91 e ISO 22868, dB(A):	80
Livelli di vibrazioni ⁴	
Livelli di vibrazioni delle impugnature, misurati in base alla norma ISO 22867, m/s^2	
Equipaggiato con testina portafilo (originale), sinistra/destra	1,2/0,7
Equipaggiato con lama tagliaerba (originale), sinistra/destra	3,1/2,1

¹ I prodotti manuali a batteria di Husqvarna sono contrassegnati con la sigla IPX4 in conformità ai requisiti sul livello di approvazione del prodotto

² Emissioni di rumore nell'ambiente misurate come potenza sonora (L_{WA}) in base alla direttiva CE 2000/14/CE. La differenza tra potenza acustica misurata e garantita è che la potenza acustica garantita comprende anche la dispersione nel risultato di misurazione e le variazioni tra le diverse macchine dello stesso modello come da Direttiva 2000/14/CE.

³ I dati riportati per il livello di pressione acustica equivalente del prodotto hanno una dispersione statistica tipica (deviazione standard) di 3 dB(A).

⁴ I dati riportati per il livello di vibrazioni presentano una dispersione statistica tipica (deviazione standard) di 2 m/s^2 .

Batterie approvate

Batteria	BLI200	40-B220X
Tipo	Ioni di litio	Ioni di litio
Capacità batteria, Ah	5,2	6,0
Tensione nominale, V	36	36
Peso, kg (lb)	1,3 (2,9)	1,4 (3,1)

Caricabatterie omologati

Caricabatterie	QC330	QC500
Tensione di entrata, V	100-240	100-240
Frequenza, Hz	50-60	50-60
Potenza, W	330	500

Accessori

Accessori omologati

Accessorio omologato	Tipo	Protezione per gruppo di taglio, n.	Codice articolo
Testina portafilo	T25B (Filo Whisper Ø 2,0 mm - Ø 2,4 mm)	577 01 83-03	
Lama tagliaerba/tagliente	Lama tagliaerba 255-4 (Ø 255, 4 denti)	577 01 83-03	
Gancio ad anello			590 28 23-01

Dichiarazione di conformità

Dichiarazione di conformità UE

Husqvarna AB, SE-561 82 Huskvarna, Svezia, tel:
+46-36-146500, dichiara sotto la propria esclusiva
responsabilità che il prodotto indicato:

Descrizione	Decespugliatore leggero a batteria
Marchio	Husqvarna
Tipo/Modello	520iRX
Identificazione	Numeri di serie a partire da 2023 e successivi

È pienamente conforme alle seguenti norme e direttive
UE:

Direttiva/norma	Descrizione
2006/42/EC	"sulle macchine"
2014/30/EMC	"sulla compatibilità elettromagnetica"
2011/65/EU	"sulla restrizione dell'uso di sostanze pericolose"
2000/14/EC	"sul rumore esterno"

e che sono applicati gli standard e/o le specifiche
tecniche seguenti: EN 62841-1:2015+A11:2022, IEC
62841-4-4:2020, EN ISO 11806-1: 2022, EN ISO
11806-1: 2022, EN 55014-1:2017+A11:2020 (Emission),
EN 55014-2:1997+A1:2001+A2:2008 (Immunity), EN
IEC 63000:2018.



SMP Svensk Maskinprovning AB, Box 4053, SE-904
32 Umeå, Sweden ha eseguito un controllo volontario
secondo annex IX di 2006/42/EC. Certificato n.
SEC/24/2592

L'ente notificato 0404, SMP Svensk Maskinprovning AB
ha inoltre verificato la conformità con annex VI della
Direttiva del Consiglio 2000/14/EC.

Per informazioni sulle emissioni acustiche, fare
riferimento a *Dati tecnici alla pagina 24*.

Huskvarna, 2024-05-25

Stefan Holmberg, Responsabile R&S , Technology
Management, Husqvarna AB

Responsabile della documentazione tecnica

Husqvarna[®]

www.husqvarna.com

Istruzioni originali



1143939-41



2024-06-09