

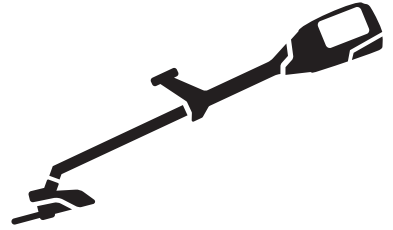

Husqvarna[®]



520iRX

CUPRINS

Introducere.....	2	Întreținerea.....	20
Siguranță.....	4	Depanarea.....	22
Instrucțiuni de siguranță pentru asamblare.....	12	Transportul, depozitarea și eliminarea.....	23
Instrucțiuni de siguranță pentru întreținere.....	13	Date tehnice.....	24
Asamblarea.....	13	Accesorii.....	25
Funcționarea.....	15	Declarație de conformitate.....	26

Introducere

Descrierea produsului

Acest produs este un trimmer/o motounealtă de tuns iarba pe baterie, cu un motor electric.

Se depun eforturi constant pentru a vă spori siguranța și eficiența în timpul funcționării. Adresați-vă reprezentantului de service pentru informații suplimentare.

Nu utilizați produsul pentru alte activități decât tunsul gazonului și curățarea ierbii. Utilizați o lamă de tăiat iarba sau un cap de tuns pentru a tăia iarbă.

Nota: Este posibil ca utilizarea să fie reglementată de norme naționale sau locale. Respectați reglementările aplicabile.

Domeniul de utilizare

Produsul poate fi utilizat cu o lamă de tăiat iarba sau un cap de tuns pentru a tăia diferite tipuri de vegetație.

Prezentare generală a produsului

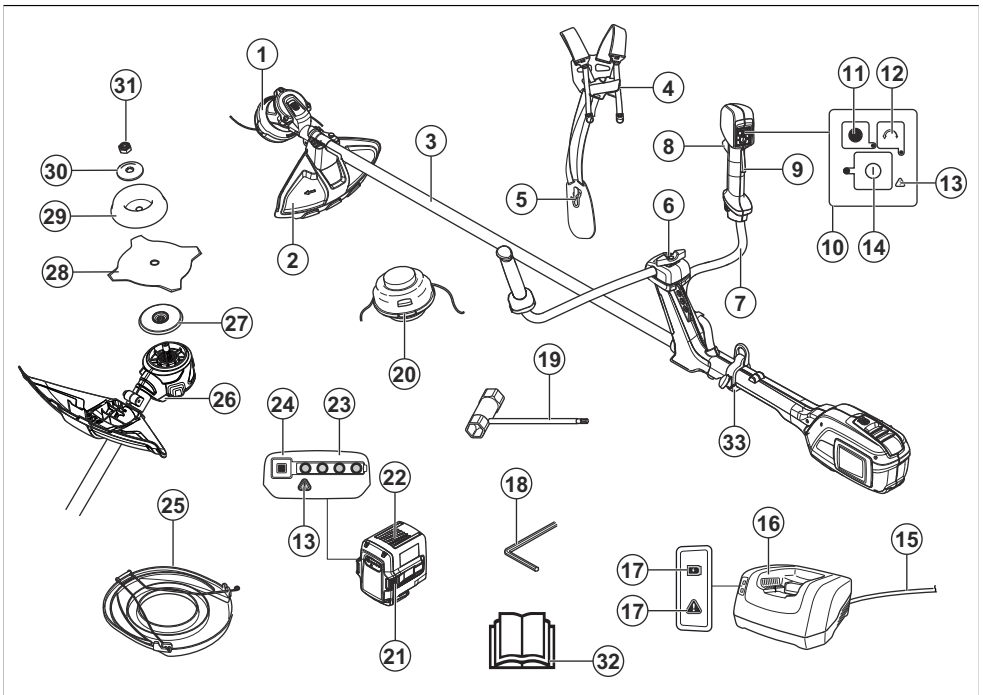

1. Cap de tuns
2. Apărătoarea accesoriului de tăiere
3. Arbore
4. Mecanism de deschidere rapidă a hamului
5. Ham, pernă pentru șold
6. Reglare mâner
7. Ghidon
8. Întrerupător
9. Mecanism de blocare întrerupător
10. Tastatură
11. Butonul SavE
12. Buton de direcție de rotație
13. Indicator de avertisment (LED de eroare)
14. Buton de pornire și de oprire
15. Cablu
16. Încărcător de baterii
17. Indicator de pornire și avertizare (LED de eroare)
18. Cheie imbus de 4 mm
19. Cheie articulată
20. Cap de tuns
21. Butoane de eliberare a bateriei
22. Baterie
23. Stare baterie
24. Buton indicator baterie
25. Apărătoare de transport
26. Orificiu pentru cheia imbus de 4 mm a siguranței
27. Disc de antrenare
28. Cuțit
29. Cupă de susținere
30. Flanșă de susținere
31. Contrapiuliță
32. Manual de utilizare
33. Suport pentru buclă

Simbolurile de pe produs



AVERTISMENT! Acest produs poate fi periculos! Utilizarea neatentă sau incorectă poate cauza vătămări corporale grave operatorului sau altor persoane. Este foarte important să citiți și să înțelegeți conținutul manualului operatorului. Citiți cu atenție manualul de utilizare și asigurați-vă că înțelegeți instrucțiunile înainte ca produsul să fie utilizat.



Utilizați casca și ochelarii de protecție aprobați.



Viteză maximă sau viteză fără sarcină.



Produsul respectă directivele CE aplicabile.



Acest produs este în conformitate cu reglementările aplicabile din Regatul Unit.



Păstrați o distanță minimă de 15 m față de persoane și animale în timpul utilizării produsului.



Utilizați mănuși de protecție omologate.



Utilizați ghețe pentru regim greu de lucru, rezistente la alunecare.



Simbolurile de pe produs sau de pe ambalaj arată că acest produs nu poate fi tratat ca deșeu menajer. Acest produs trebuie trimis la o unitate de reciclare adecvată.



Deconectați bateria înainte de a efectua lucrări de întreținere.



Produsul poate determina proiectarea de obiecte, ceea ce poate produce vătămări corporale.



Există riscul de recul al lamei dacă echipamentul de tăiere atinge un obiect care nu este tăiat imediat. Produsul poate amputa părți ale corpului. Păstrați o distanță de minimum 15 m față de oameni și animale în timpul utilizării produsului.



Săgețile indică limita pentru poziția mânerului.



Protejat împotriva stropilor de apă.

=====
Curent continuu.



Etichetă cu emisiile de zgomot în mediul înconjurător în conformitate cu directivele și cu reglementările din UE (incluzând și legislația din New South Wales) și din Regatul Unit. Nivelul de putere sonoră garantat al produsului este specificat în *Date tehnice la pagina 24* și pe etichetă

aaaassxxxx

Plăcuța de identificare indică seria: **aaaa** este anul fabricației și **ss** este săptămâna fabricației.



Transformator autoprotejat.



Utilizați și păstrați încărcătorul de baterie numai în interior.



Izolație dublă.

Deteriorarea produsului

Nu suntem responsabili pentru deteriorarea produsului dacă:

- produsul este reparat necorespunzător.
- produsul este reparat cu piese care nu provin de la producător sau care nu sunt aprobate de acesta.
- produsul are un accesoriu care nu provine de la producător sau care nu este aprobat de acesta.
- produsul nu este reparat la un centru de service omologat sau de o autoritate omologată.

Simbolurile de pe baterie și/sau de pe încărcătorul acesteia

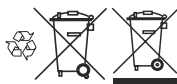

Reciclați acest produs la un centru de reciclare pentru echipamente electrice și electronice. (Este valabilă numai pentru Europa)

Siguranță

Definiții privind siguranța

Avertismentele, atenționările și notele sunt utilizate pentru a desemna părți foarte importante din manual.



AVERTISMENT: Se utilizează dacă există risc de vătămare sau de deces pentru operator sau pentru trecători, în cazul în care instrucțiunile din manual nu sunt respectate.



ATENȚIE: Se utilizează dacă există un risc de deteriorare a produsului, a altor materiale sau a zonelor învecinate, dacă instrucțiunile din manual nu sunt respectate.

Nota: Se utilizează pentru a furniza mai multe informații care sunt necesare într-o situație dată.

Instrucțiuni generale de siguranță pentru utilaje



AVERTISMENT: Citiți toate instrucțiunile de siguranță și instrucțiunile de utilizare, ilustrațiile și specificațiile furnizate cu acest utilaj. Nerespectarea instrucțiunilor enumerate mai jos poate avea

ca rezultat electrocutare, incendii și/sau vătămări corporale grave.

- **Păstrați toate avertismentele și instrucțiunile pentru consultare ulterioară.** Noțiunea de „utilaj” folosită în instrucțiunile de siguranță se referă atât la utilajul alimentat de la rețea (cu cablu), cât și la utilajul cu acumulator (fără cablu).

Siguranța zonei de lucru

- **Păstrați zona de lucru curată și bine iluminată.** Zonele dezordonate sau întunecoase provoacă accidente.
- **Nu utilizați utilajele în locuri cu atmosferă explozivă, de exemplu, în prezența lichidelor, a gazelor sau prafurilor inflamabile.** Mașinile creează scântei care pot aprinde praful sau vaporii.
- **În timpul folosirii utilajului țineți la distanță copiii și orice alte persoane.** Distragerea atenției poate cauza pierderea controlului.

Siguranța privind echipamentele electrice

- **Mufa de conectare a utilajului trebuie să se potrivească la priză. Este interzisă modificarea de orice fel a fișei. Nu utilizați adaptoare de ștecăr cu utilajele cu împământare (legate la masă).** Fișele nemodificate și prizele potrivite reduc pericolul electrocutării.

- **Evitați contactul cu corpul a suprafețelor de împământare sau legate la masă, cum ar fi țevi, radiatoare, plite și răcitoare.** Există un pericol sporit de electrocutare dacă împământarea sau legarea la masă se face prin corpul dvs.
- **Nu expuneți utilajele la ploaie și la condiții de umiditate.** Pătrunderea apei în utilaj mărește riscul de electrocutare.
- **Nu folosiți cablul în mod abuziv. Nu utilizați niciodată cablul la transportarea, tragerea sau deconectarea utilajului.** Feriți cablul de căldură, ulei, muchii ascuțite sau părțile în mișcare ale aparatului. Cablurile deteriorate sau încurcate cresc riscul electrocutării.
- **Când lucrați cu utilajul afară, folosiți un cablu prelungitor potrivit pentru utilizarea la exterior.** Folosirea unui cablu adecvat pentru utilizarea la exterior reduce riscul de electrocutare.
- **Dacă întrebuințarea unui utilaj într-un loc cu umiditate mare nu poate fi evitată, utilizați o sursă cu dispozitiv de protecție împotriva curentului rezidual (RCD).** Folosirea unui RCD reduce pericolul de electrocutare.

Siguranța personală

- **Fiți mereu atent, uitați-vă la ce faceți și dați dovadă de simț practic când utilizați utilajul. Nu folosiți utilajul dacă sunteți obosit sau sub influența drogurilor, alcoolului sau medicamentelor.** Un moment de neatenție în timpul folosirii utilajului poate duce la leziuni grave.
- **Utilizați echipament individual de protecție. Purtați întotdeauna ochelari de protecție.** Purtarea echipamentelor de protecție individuală, cum ar fi masca împotriva prafului, încălțămîntea de protecție antiderapantă, casca de protecție sau căștile de protecție auditivă, corespunzător tipului și utilizării sculei electrice, reduce riscul rănilor.
- **Evitați pornirea accidentală. Înainte de ridicarea sau transportul sculei electrice, conectarea la sursa de curent și/sau conectarea bateriei asigurați-vă că scula electrică este oprită.** Transportul utilajelor cu degetul pe comutator sau conectarea la priză a utilajelor pornite poate duce la accidente.
- **Îndepărtați toate cheile de reglare sau cheile fixe înainte de a pormi utilajul.** O cheie fixă care a rămas prinsă la o piesă rotativă a utilajului poate duce la răni.
- **Nu vă întindeți prea mult. Să aveți întotdeauna o poziție stabilă și păstrați-vă întotdeauna echilibrul.** Acest lucru permite un control mai bun al utilajului în situații neașteptate.
- **Îmbrăcați-vă corespunzător. Nu purtați haine largi sau bijuterii. Țineți părul și îmbrăcămîntea la distanță de piesele în mișcare.** Hainele lejere, bijuteriile sau părul lung pot fi prinse de piesele aflate în mișcare.
- **Dacă este posibilă montarea dispozitivelor de aspirare și colectare a prafului, asigurați-vă că acestea sunt conectate și utilizate corespunzător.**

Folosirea dispozitivelor de aspirare a prafului poate reduce pericolele legate de praf.

- **Nu vă încredeți în familiaritatea dobândită din utilizarea frecventă a uneltor; prin urmare, nu ignorați principiile de siguranță ale uneltor.** Comportamentul neglijent poate cauza accidentări grave în doar câteva fracțiuni de secundă.

Utilizarea și întreținerea utilajului

- **Nu suprasolicitați utilajul. Folosiți utilajul potrivit pentru munca pe care o efectuați.** Utilajul potrivit va efectua lucrarea mai rapid și în condiții de siguranță mai bune la viteza de lucru pentru care a fost proiectat.
- **Nu utilizați utilajul în cazul în care nu poate fi pornit sau oprit de la comutator.** Orice utilaj imposibil de controlat cu ajutorul comutatorului este periculos și trebuie reparat.
- **Deconectați ștecărul de la sursa de alimentare și/sau scoateți acumulatorul, dacă este detașabil, de la utilaj înainte de a face reglaje, de a schimba accesoriile sau de a depozita utilajul.** Aceste măsuri de prevenție împiedică pornirea accidentală a utilajului.
- **Nu lăsați utilajele nefolosite la îndemâna copiilor și nu permiteți persoanelor care nu sunt familiarizate cu ele sau cu instrucțiunile acestora să le folosească.** În mâinile unei persoane fără experiență aceste utilaje pot fi periculoase.
- **Întrețineți utilajele și accesoriile. Verificați centrarea și legarea incorectă a pieselor în mișcare, ruperea pieselor și orice alte stări care pot afecta funcționarea utilajelor. Dacă este avariat, duceți utilajul la reparat înainte de a-l folosi.** Multe accidente sunt provocate de utilajele prost întreținute.
- **Păstrați uneltele de tăiere ascuțite și curate.** Este mai puțin probabil ca uneltele de tăiere cu tăisuri ascuțite întreținute corespunzător să se blocheze și sunt mai ușor de controlat.
- **Folosiți utilajul, accesoriile și uneltele etc. în conformitate cu aceste instrucțiuni, luând în considerare condițiile de lucru și activitatea care urmează să fie efectuată.** Folosirea utilajului pentru operații diferite de cele pentru care este destinat poate duce la apariția unor situații periculoase.
- **Mențineți mânerele și suprafețele de prindere uscate, curate, fără ulei și unsoare.** Mânerele și suprafețele de prindere alunecoase nu permit manipularea și controlul în siguranță al unei în situații neprevăzute.

Utilizarea și întreținerea uneltei cu baterie

- **Reîncărcați numai cu încărcătorul specificat de producător.** Un încărcător adecvat pentru un tip de baterie poate constitui pericol de incendiu atunci când este utilizat cu un alt tip de baterie.
- **Utilizați uneltele electrice numai cu bateriile special indicate.** Utilizarea unui alt tip de acumulatori poate constitui pericol de vătămări corporale și de incendiu.

- Când acumulatorul nu este utilizat, păstrați-l departe de alte obiecte metalice, precum agrafe de birou, monede, chei, cuile, șuruburi sau alte obiecte mici de metal, care pot crea o conexiune între borne. Scurtcircuitarea bornelor bateriei poate cauza arsuri sau incendii.
- În condiții de utilizare neadecvată, din baterie pot ieși stropi de lichid; evitați contactul. Totuși, dacă intrați accidental în contact cu lichidul respectiv, spălați cu apă. Dacă lichidul intră în contact cu ochii, consultați un medic. Lichidul care se scurge din baterie poate cauza iritații sau arsuri.
- Nu utilizați acumulatori sau unelte deteriorate sau modificate. Bateriile deteriorate sau modificate pot prezenta un comportament imprevizibil, care poate duce la incendii, explozii sau pericol de vătămări corporale.
- Nu expuneți acumulatorii sau uneltele la flăcări sau temperaturi excesive. Expunerea la flăcări sau la temperaturi de peste 130 °C poate cauza explozii.
- Urmați toate instrucțiunile de încărcare și nu încărcați acumulatorul sau uneltele în afara intervalului de temperatură specificat în instrucțiuni. Încărcarea incorectă sau la temperaturi în afara intervalului specificat poate duce la deteriorarea bateriei și crește pericolul de incendiu.
- **Viteza nominală de rotire a cuțitului trebuie să fie cel puțin egală cu viteza maximă specificată pe mașină.** Cuțitele care funcționează la o viteză mai mare decât cea nominală se pot rupe sau desprinde.
- **Purtați protecție pentru ochi, urechi, cap și mâini.** Echipamentul de protecție adecvat reduce vătămările corporale provocate de resturile expulzate sau de contactul accidental cu firul sau lama.
- **Purtați întotdeauna încălțăminte de protecție în timpul utilizării mașinii. Nu acționați utilajul în picioarele goale sau purtând sandale deschise.** Astfel reduceți riscul de rănire a picioarelor în eventualitatea contactului cu cuțitul, firul sau lama aflată în mișcare.
- **Când folosiți mașina, purtați întotdeauna pantaloni lungi.** Pielea expusă crește probabilitatea rănirii de către obiectele proiectate.
- **Țineți trecătorii la distanță în timp ce folosiți mașina.** Resturile proiectate pot duce la vătămări corporale grave.
- **Folosiți întotdeauna ambele mâini când folosiți utilajul.** Țineți utilajul cu ambele mâini, pentru a evita pierderea controlului.
- **Țineți utilajul de suprafețele de prindere izolate, deoarece cuțitul poate atinge cabluri ascunse.** Firele sau cuțitele care intră în contact cu un cablu sub tensiune pot alimenta electric părțile metalice expuse ale utilajului și pot electrocuta utilizatorul.

Service

- **Cereți ca utilajul să fie reparat numai de un tehnician de reparații calificat, care să folosească numai piese de schimb identice.** În acest fel se asigură menținerea securității utilajului.
- **Nu reparați niciodată acumulatorii deteriorați.** Repararea acumulatorilor trebuie efectuată numai de către producător sau de către furnizorii de servicii autorizați.

Avertismente de siguranță pentru trimmere de iarbă și motocoase

- **Nu utilizați mașina în condiții de vreme nefavorabilă, mai ales când există risc de descărcări electrice.** Aceasta reduce riscul de a fi lovit de trăsnet.
- **Verificați temeinic zona în care urmează a fi utilizată mașina, pentru a vedea dacă nu există animale sălbatice.** Animalele sălbatice ar putea fi rănite de mașină în timp ce este în funcțiune.
- **Verificați temeinic zona unde urmează a fi utilizată mașina și înlăturați toate pietrele, bețele, cablurile, oasele și alte obiecte străine.** Obiectele proiectate pot provoca vătămări corporale.
- **Înainte de a folosi mașina, întotdeauna verificați vizual dacă cuțitul sau lama și ansamblul de tăiere nu sunt deteriorate.** Componentele deteriorate sporesc riscul de vătămare corporală.
- **Respectați instrucțiunile pentru înlocuirea accesoriilor.** Șuruburile sau piulițele insuficient strânse care fixează lama pot deteriora lama sau o pot face să se desprindă.
- **Mențineți întotdeauna contactul cu solul și folosiți utilajul numai cu picioarele pe sol.** Suprafețele alunecoase sau instabile pot cauza pierderea echilibrului sau a controlului utilajului.
- **Nu folosiți mașina pe pante prea înclinate.** Astfel scade riscul de a pierde controlul, de a aluneca sau de a cădea, care pot duce la vătămări corporale.
- **Când lucrați pe pante, asigurați-vă întotdeauna că aveți o poziție stabilă. Lucrați mereu orizontal pe suprafața pantei, niciodată în sus și în jos și aveți foarte mare grijă când schimbați direcția.** Astfel scade riscul de a pierde controlul, de a aluneca sau de a cădea, care pot duce la vătămări corporale.
- **Mențineți toate părțile corpului departe de lamă, fir sau cuțit când utilajul se află în funcțiune. Înainte de pomirea utilajului, asigurați-vă că lama, firul sau cuțitul nu intră în contact cu niciun obiect.** Un moment de neatenție în timpul folosirii utilajului poate cauza rănirea proprie sau a altor persoane.
- **Nu folosiți mașina deasupra înălțimii taliei.** În acest mod se previne contactul neintenționat cu cuțitul sau lama și se controlează mai bine mașina în situații neașteptate.
- **Când tăiați o creangă întinsă sau puieți de arbori, fiți atenți la recul.** Când tensiunea din fibrele de lemn este eliberată, creanga sau puietul aflate sub tensiune elastică pot lovi operatorul și/sau pot face ca utilajul să se miște necontrolat.
- **Fiți extrem de atent când tăiați tufșuri și puieți.** Materialul subțire se poate prinde și poate fi proiectat către dvs. sau vă poate dezechilibra.

- **Mențineți controlul utilajului și nu atingeți cuțitele, firele sau lamele și alte piese periculoase aflate în mișcare, cât timp sunt în mișcare.** Astfel reduceți riscul de vătămări corporale produse de componentele în mișcare.
- **Atunci când curățați materialul blocat sau efectuați service-ul utilajului, asigurați-vă că întrerupătorul este oprit și acumulatorul este scos.** Acționarea accidentală a utilajului în timpul îndepărtării materialului blocat sau lucrărilor de service poate cauza vătămări corporale grave.
- **Transportați mașina oprită și depărtată de corpul dvs.** Manevrarea adecvată a mașinii va reduce probabilitatea contactului accidental cu un cuțit, o lamă sau un fir aflate în mișcare.
- **La transportarea și depozitarea utilajului, montați întotdeauna capacul lamelor metalice.** Manipularea corectă asigură o utilizare redusă probabilitatea contactului accidental cu lamele.
- **Folosiți numai cuțite, fire, capete de tuns și lame specificate de producător.** Componentele de schimb neadecvate pot crește riscul de deteriorare și rănire.
- **Atunci când curățați materialul blocat sau efectuați service-ul utilajului, asigurați-vă că întrerupătorul este oprit și acumulatorul este scos.** Acționarea accidentală a utilajului în timpul îndepărtării materialului blocat sau lucrărilor de service poate cauza vătămări corporale grave.

Cauzele reculului lamei și avertismente aferente

- **Reculul lamei este o mișcare bruscă în lateral, înainte sau înapoi a utilajului, care poate apărea atunci când lama se blochează sau se prinde într-un obiect, cum ar fi un puiet sau un ciot de copac. Poate fi suficient de violent pentru a propulsa utilajul și/sau operatorul în orice direcție și este posibil să pierdeți controlul asupra utilajului.** Reculul lamei și pericolele asociate cu acesta pot fi evitate luând de măsurile de precauție adecvate, prezentate mai jos.
- **Țineți utilajul ferm, cu ambele mâini și poziționați brațele astfel încât să contracrați reculul lamei. Poziționați corpul în partea stângă a utilajului.** Reculul lamei poate crește riscul de rănire din cauza mișcării neașteptate a utilajului. Reculul lamei poate fi controlat de operator dacă sunt luate măsurile de prevedere adecvate.
- **Dacă lama se îndoale sau se întrerupe tăierea din orice motiv, opriți utilajul și țineți-l nemișcat în material până la oprirea completă a lamei. În timpul îndoirii lamei, nu încercați niciodată să scoateți utilajul din material sau să trageți utilajul în spate în timp ce lama este în mișcare; se poate produce reculul.** Cercetați și luați măsuri corective pentru a elimina cauza îndoirii lamei.
- **Nu utilizați lame tocite sau deteriorate.** Lamele tocite sau deteriorate cresc riscul de blocare sau prindere într-un obiect, ceea ce duce la reculul lamei.
- **Mențineți întotdeauna o vizibilitate bună asupra materialului tăiat.** Este mai probabil ca reculul lamei

să aibă loc în zone în care materialul ce urmează a fi tăiat este dificil de văzut.

- **Dacă vă apropiați de o altă persoană în timpul folosirii utilajului, opriți utilajul.** Există riscul crescut de rănire a altor persoane prin loviră cu lama aflată în mișcare, în cazul reculului.

Alte informații generale privind siguranța

- Dezactivați produsul înainte de a vă deplasa într-o altă zonă. Scoateți întotdeauna bateria când trimiteți produsul unei alte persoane.
- Nu puneți jos produsul niciodată fără a-l dezactiva și a scoate bateria. Nu lăsați produsul nesupravegheat atunci când este pornit.
- Unealta de tăiere nu se oprește imediat după oprirea produsului.
- Lama trebuie să fie complet staționară după ce întrerupătorul de pornire a revenit în poziția inițială.
- Înainte de a utiliza produsul după un impact, verificați să nu prezinte semne de uzură sau de deteriorare și reparați-le dacă este necesar.
- În cazul în care apare ceva care blochează accesoriul de tăiere în timp ce utilizați produsul, opriți și dezactivați produsul. Asigurați-vă că accesoriul de tăiere se oprește complet. Scoateți bateria înainte de a curăța, inspecta sau repara produsul și/sau echipamentul de tăiere.
- Verificați produsul înainte de utilizare. Consultați *Dispozitivele de siguranță de pe produs la pagina 9 și Examinarea produsului înainte de funcționare la pagina 15.* Nu utilizați un produs defect. Efectuați verificările de siguranță, instrucțiunile de întreținere și de service descrise în acest manual.
- Un accesoriu de tăiere defect poate crește pericolul de accidente.
- Verificați ca grenajul să nu prezinte murdărie sau fisuri. Eliminați iarba și frunzele din grenaj cu ajutorul unei perii. Atunci când este necesar, trebuie purtate mănuși.
- Asigurați-vă întotdeauna că deschiderile de ventilație nu prezintă reziduuri.
- Verificați fixarea completă a capului de tuns pe trimmer.
- Înainte de pornire, trebuie montate toate capacele, apărătoarele și mânerele.
- Verificați ca produsul să fie în perfectă stare de funcționare. Verificați ca toate șuruburile și piulițele să fie bine strânse.
- Verificați să nu fie deteriorate sau crăpate capul de tuns și apărătoarea pentru capul de tuns. Înlocuiți capul de tuns sau apărătoarea pentru capul de tuns dacă acestea au fost expuse la impact sau dacă sunt crăpate. Folosiți întotdeauna apărătoarea recomandată pentru accesoriul de tăiere pe care îl folosiți. Consultați capitolul Date tehnice.
- Acest produs este o unealtă periculoasă dacă nu sunteți atent sau dacă utilizați produsul incorect.

Acest produs poate cauza vătămări corporale grave sau decesul operatorului sau al altor persoane.

- Acest dispozitiv nu este destinat utilizării de persoane (inclusiv copii) cu capacități fizice, senzoriale sau mentale reduse sau care nu au experiența și cunoștințele necesare, cu excepția situației în care sunt supravegheate sau au primit instrucțiuni referitoare la utilizarea dispozitivului din partea unei persoane responsabile pentru siguranța lor. Copiii trebuie supravegheați, pentru a vă asigura că nu se joacă cu aparatul.
- Nu permiteți copiilor să folosească utilajul sau să stea în apropierea acestuia. Deoarece utilajul poate fi pornit cu ușurință, copiii îl pot porni dacă nu sunt supravegheați atent. Există riscul unor vătămări corporale grave. Așadar, deconectați bateria dacă utilajul nu se află sub supraveghere atentă.
- Nu permiteți copiilor sau altor persoane neinstruite cu privire la operarea produsului și/sau a bateriei să le utilizeze sau să le depaneze.
- Este posibil ca utilizarea să fie reglementată de norme naționale sau locale. Respectați reglementările aplicabile.
- Depozitați echipamentul într-un spațiu care poate fi încuiat și în care nu pot ajunge copii și persoanele neautorizate.
- Apărătoarea pentru transport trebuie întotdeauna utilizată pentru depozitare și transport.
- Feriți în permanență mâinile și picioarele de zona de tăiere, cu precădere la pornirea motorului.
- Țineți mâinile și picioarele la distanță de accesoriul de tăiere până când acesta s-a oprit complet atunci când produsul este dezactivat.
- Nu îndepărtați materialul tăiat și nu lăsați alte persoane să îl îndepărteze în timp ce produsul este pornit sau echipamentul de tăiere se rotește, deoarece aceasta poate duce la vătămări corporale grave.
- Rețineți că este responsabilitatea dvs., în calitate de operator, să nu expuneți alte persoane sau proprietatea acestora la accidente sau la pericole.
- Nu modificați sub nicio formă proiectul produsului fără permisiunea producătorului. Utilizați întotdeauna accesorii originale. Modificările și/sau accesoriile neautorizate pot avea drept rezultat vătămări corporale grave sau decesul operatorului sau al altor persoane. Garanția nu poate acoperi daunele sau răspunderea civilă cauzată de utilizarea neautorizată a accesoriilor sau pieselor de schimb.
- Singurele accesorii pe care le puteți utiliza cu acest produs sunt accesorii de tăiere recomandate în capitolul Date tehnice.
- Nu utilizați niciodată un produs care a fost modificat în orice mod față de specificația sa inițială
- Nu utilizați niciodată un produs care este defect. Efectuați verificările de siguranță, operațiile de întreținere și de service descrise în acest manual. Anumite operații de întreținere și de service trebuie

efectuate de specialiști instruiți și calificați. Consultați instrucțiunile din subcapitolul Întreținerea.

- Lucrul în condiții de vreme nefavorabilă este oboseitor și adesea aduce un plus de risc. Din cauza riscului suplimentar, nu se recomandă utilizarea aparatului în condiții de vreme nefavorabilă, cum ar fi ceață densă, ploaie abundentă, vânt puternic, frig pătrunzător, risc de descărcări electrice etc.
- Nu lucrați niciodată de pe o scară, un taburet sau din orice altă poziție ridicată care nu este complet fixată.
- Depozitați aparatele inactice în interior – când nu sunt utilizate, aparatele trebuie depozitate în interior
- Nu este posibil să prezentăm toate situațiile imaginabile cu care vă puteți confrunța. Lucrați întotdeauna cu atenție și folosiți-vă gândirea. Evitați toate situațiile pe care le considerați că vă depășesc capacitatea de reacție. Dacă totuși vă simiți nesiguri în legătură cu procedurile de operare după citirea acestor instrucțiuni, trebuie să consultați un specialist înainte de a continua.
- Asigurați-vă că nicio persoană sau niciun animal nu se apropie la mai mult de 15 metri în timp ce lucrați. Când mai mulți operatori lucrează în aceeași locație, distanța de siguranță trebuie să fie de cel puțin 15 metri. În caz contrar, există riscul unor vătămări corporale grave. Opriți produsul imediat dacă se apropie cineva. Nu rotiți niciodată produsul în jur fără a verifica mai întâi în spatele dvs., pentru a vă asigura că nu se află nimeni în zona de siguranță.
- În cazul în care apare ceva care blochează accesoriul de tăiere în timp ce utilizați produsul, opriți și dezactivați produsul. Asigurați-vă că accesoriul de tăiere se oprește complet. Scoateți bateria înainte de a curăța, inspecta sau repara produsul și/sau echipamentul de tăiere.
- Asigurați-vă că oamenii, animalele sau alte lucruri nu vă pot afecta controlul asupra produsului sau că nu vin în contact cu accesoriul de tăiere sau obiectele desprinse care sunt proiectate de accesoriul de tăiere. Totuși, nu utilizați produsul decât în situații în care puteți solicita ajutor în eventualitatea unui accident.
- Asigurați-vă că vă puteți deplasa și sta în picioare în siguranță. Verificați zona din jurul dvs. pentru posibile obstacole (rădăcini, pietre, crengi, șanțuri etc.) în caz că trebuie să vă deplasați brusc. Aveți mare grijă în timp ce lucrați pe teren în pantă.
- Mergeți, nu alergați niciodată.
- Inspectați zona de lucru. Îndepărtați toate obiectele libere, precum pietre, sticlă spartă, cuie, fire de oțel, sfoară etc. care pot fi proiectate sau se pot înfășura în jurul frezei sau apărătorii frezei.
- Atenție la cioturile de ramuri care pot fi proiectate în timp ce efectuați tăierea. Nu tăiați prea aproape de sol, unde pietrele și alte obiecte pot fi proiectate.
- Asigurați-vă că accesoriul de tăiere nu intră în contact cu haine sau părți ale corpului atunci când produsul este activat. Țineți produsul sub nivelul taliei.

- Fiți atenți la obiectele azvârlite. Purtați întotdeauna echipament de protecție pentru ochi aprobat. Nu vă aplecați niciodată peste aparătoria accesoriului de tăiere. Pietrele, gunoiul etc. pot fi azvârlite în ochi, cauzând orbire sau vătămare gravă.
- Ascultați semnalele de avertisment sau strigătele când purtați echipament pentru protecția auzului. Îndepărtați întotdeauna protecția pentru auz imediat ce se oprește produsul.
- În caz de vibrații nedorite, apăsați pe butonul de linie nouă pentru a conferi liniei lungimea corectă pentru a opri vibrațiile.
- Dacă produsul începe să vibreze anormal, opriți-l și scoateți bateria.
- Expunerea prelungită la vibrații poate conduce la afecțiuni circulatorii sau la deteriorări ale nervilor la persoanele cu circulație defectuoasă. Discutați cu medicul dacă prezentați simptome de expunere prelungită la vibrații. Astfel de simptome includ amorțeală, pierderea sensibilității tactile, gâdilături, ciupituri, durere, pierderea forței, modificări în culoarea sau starea pielii. Aceste simptome apar de obicei la degete, la mâini sau la încheieturi.
- Țineți întotdeauna produsul cu ambele mâini. Țineți produsul pe partea dreaptă a corpului.

Echipament de protecție personală



AVERTISMENT: Înainte de a utiliza produsul, citiți instrucțiunile de avertizare de mai jos.

- Utilizați întotdeauna echipamente de protecție personală atunci când folosiți produsul. Echipamentele de protecție personală nu pot elimina complet riscul de rănire, însă pot reduce gravitatea rănilor în cazul unui accident. Distribuitorul vă poate ajuta să alegeți echipamentul corect.
- Utilizați o cască dacă copacii din zona de lucru au o înălțime de peste 2 m/6,5 ft.
- Utilizați un sistem omologat de protecție a auzului.
- Folosiți întotdeauna ochelari de protecție aprobați care sunt în conformitate cu standardul ANSI Z87.1 pentru SUA sau standardul EN 166 pentru țările din UE. Folosiți vizorul de protecție pentru protejarea feței. Vizorul de protecție nu este suficient pentru protejarea ochilor.



- Purtați mănuși atunci când este necesar, de exemplu atunci când conectați, inspectați sau curățați echipamentul de tăiere.
- Utilizați cizme de protecție cu bombeuri din oțel și tălpi antiderapante.

- Purtați haine din țesături rezistente. Purtați întotdeauna pantaloni lungi, din material gros, și îmbrăcăminte cu mâneci lungi. Nu purtați haine largi, care se pot prinde în smicele și ramuri. Nu folosiți bijuterii, pantaloni scurți sau sandale. Nu utilizați produsul cu picioarele goale. Strângeți-vă părul în siguranță, deasupra nivelului umărului.



- Păstrați echipamentul de prim ajutor în apropiere.

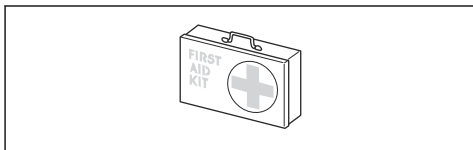

Dispozitivele de siguranță de pe produs



AVERTISMENT: Înainte de a utiliza produsul, citiți instrucțiunile de avertizare de mai jos.

În această secțiune sunt descrise caracteristicile de siguranță al produsului, scopul său și modul în care trebuie efectuate verificările și întreținerea pentru a asigura funcționarea corectă. A se vedea instrucțiunile din capitolul *Prezentare generală a produsului la pagina 2* pentru a afla unde sunt amplasate aceste piese pe produsul dvs.

Durata de viață a produsului se poate reduce, iar riscul de accidente se poate mări dacă întreținerea produsului nu este efectuată corect, iar reglarea și/sau reparațiile nu sunt executate în mod profesional. Dacă aveți nevoie de informații suplimentare, contactați cel mai apropiat furnizor de service.



AVERTISMENT: Nu utilizați niciodată un produs cu componente de siguranță deteriorate. Echipamentul de siguranță al produsului trebuie inspectat și întreținut conform indicațiilor din acest capitol. Dacă produsul nu trece oricare dintre următoarele verificări, contactați agentul de service pentru reparații.



ATENȚIE: Toate activitățile de service și de reparații de pe aparat necesită instruire specială. Acest lucru este adevărat în special în legătură cu echipamentul de siguranță al aparatului. În cazul în care aparatul dvs. nu trece de oricare dintre verificările descrise mai jos, trebuie să vă contactați agentul de service. Atunci când achiziționați oricare dintre

produsele noastre, garantăm disponibilitatea reparațiilor și service-ului profesionist. Dacă vânzătorul cu amănuntul care vă vinde aparatul nu este dealer de service, solicitați-i adresa celui mai apropiat agent de service.

Pentru verificarea tastaturii

1. Apăsați și țineți apăsat butonul de start/oprire (A).

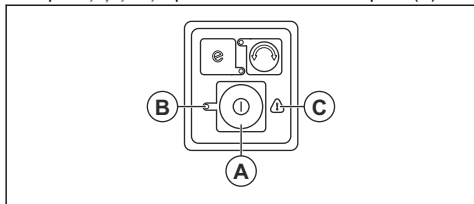

- a) Produsul este pornit când este aprins LED-ul (B).
 - b) Produsul este oprit când este stins LED-ul (B).
2. A se vedea *Depanarea la pagina 22* dacă indicatorul de avertisment (C) este aprins sau se aprinde intermitent.

Verificarea dispozitivului de blocare a întrerupătorului

Dispozitivul de blocare al întrerupătorului este proiectat să prevină funcționarea accidentală. Când eliberați mânerul, întrerupătorul și opritorul acestuia se deplasează înapoi în pozițiile lor inițiale.

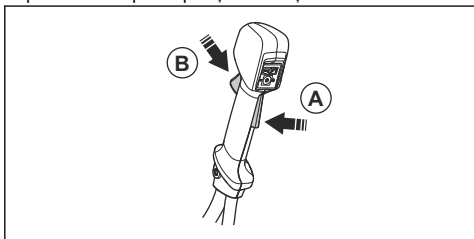

1. Asigurați-vă că întrerupătorul este blocat atunci când dispozitivul de blocare este în poziția sa inițială.

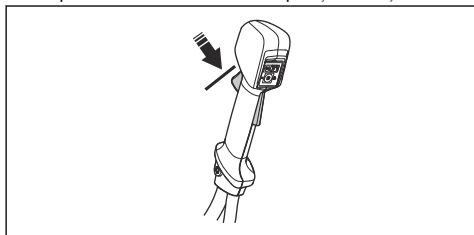

2. Apăsați întrerupătorul și asigurați-vă că revine la poziția inițială când îl eliberați.

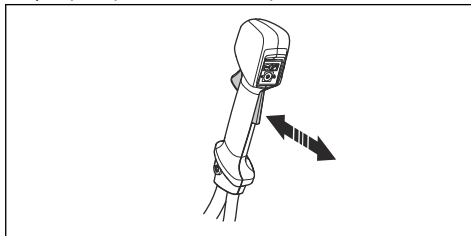

3. Asigurați-vă că întrerupătorul și dispozitivul de blocare se mișcă liber și că arcul de rapel funcționează corespunzător.

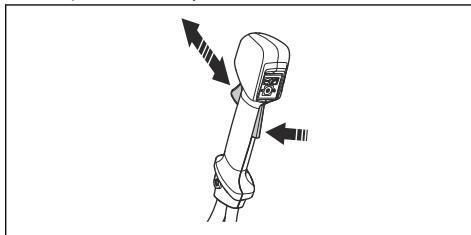

4. Porniți produsul, consultați *Pornirea produsului la pagina 17*.
5. Aplicați accelerație maximă.
6. Eliberați întrerupătorul și asigurați-vă că accesoriul de tăiere se oprește și rămâne nemișcat.

Verificarea apărătorii accesoriului de tăiere



AVERTISMENT: Nu utilizați un accesoriu de tăiere fără o apărătoare aprobată și corect atașată a acestuia. Utilizați întotdeauna apărătoarea recomandată pentru accesoriul de tăiere pe care îl utilizați, consultați *Accesorii aprobate la pagina 25*. Dacă este atașată o apărătoare pentru accesoriul de tăiere incorectă sau defectă, aceasta poate provoca vătămări corporale grave.

Apărătoarea accesoriului de tăiere oprește obiectele proiectate în direcția operatorului. De asemenea, previne vătămrile corporale care pot apărea dacă atingeți accesoriul de tăiere.

1. Opriți produsul și scoateți bateria.

2. Verificați vizual eventualele deteriorări, de exemplu, crăpături.

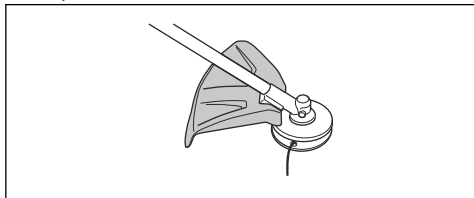

3. Înlocuiți apărătoarea accesoriului de tăiere, dacă este deteriorată.

Montarea și demontarea contrapiuliței



AVERTISMENT: Opriiți produsul și scoateți bateria, utilizați mănuși de protecție și fiți atent la muchiile ascuțite ale accesoriului de tăiere.

O piuliță autoblocantă este utilizată pentru a atașa unele tipuri de accesorii de tăiere. Piulița de blocare are filet pe stânga.

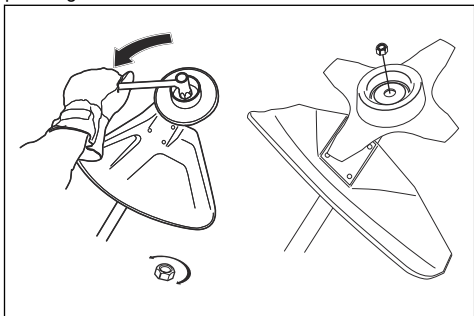

- Pentru a atașa, strângeți piulița de fixare în sensul opus sensului de rotație al accesoriului de tăiere.
- Pentru a îndepărta piulița de fixare, deșurubați piulița în același sens în care se rotește accesoriul de tăiere.
- Pentru a slăbi și a strânge piulița de fixare, utilizați o cheie fixă cu tijă lungă. Săgeata din imagine indică zona în care trebuie acționată cheia fixă.

Nota: Asigurați-vă că piulița autoblocantă nu poate fi rotită manual. Înlocuiți piulița în cazul în care căptușeala de nailon nu are o rezistență de minimum 1,5 Nm. Piulița trebuie înlocuită după ce a fost folosită de aproximativ 10 ori.

Pentru a verifica funcția de deblocare rapidă



AVERTISMENT: Nu utilizați un ham cu o funcție de deblocare rapidă defectă.

1. Opriiți motorul.
2. Verificați vizual eventualele deteriorări, de exemplu, crăpături.
3. Eliberați și atașați mecanismul de deblocare rapidă pentru a vă asigura că funcționează corect.

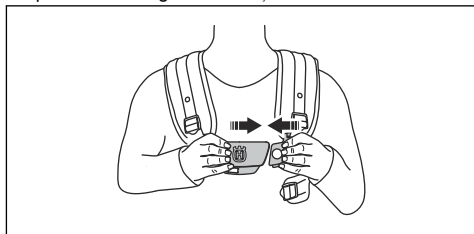

4. În cazul în care hamul este prevăzut cu perne și curele pentru șold, asigurați-vă că funcția de deblocare rapidă funcționează corect.

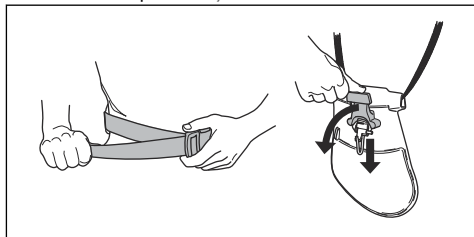

Accesorii de tăiere



AVERTISMENT: Scoateți bateria și asigurați-vă că accesoriul de tăiere se oprește complet înainte de a lucra la orice componentă a accesoriului de tăiere.



AVERTISMENT: Utilizați un accesoriu de tăiere corect. Utilizați accesoriul de tăiere numai cu apărătorile recomandate; consultați *Accesorii aprobate la pagina 25*. Asigurați-vă că accesoriul de tăiere este ascuțit corect. Un accesoriu de tăiere care nu este ascuțit corect sporește riscul de recul de lamă.



AVERTISMENT: O lamă ascuțită incorect sau deteriorată mărește riscul de accidente. Mențineți dinții lamei ascuțiți corect. Respectați instrucțiunile și utilizați matrița recomandată.



AVERTISMENT: O lamă care se mișcă în gol poate cauza leziuni în timp ce continuă să se rotească după eliberarea întreprătorului. Trebuie să păstrați controlul corespunzător până când lama încetează să se rotească complet.

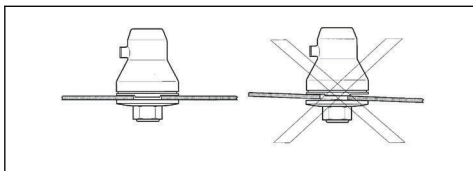

Purtați mănuși de protecție atunci când manevrați accesoriul de tăiere.

- Utilizați lama de tăiat iarba pentru a tăia iarba aspră.
- Utilizați capul de tuns pentru a tunde iarba.
- Verificați accesoriul de tăiere pentru a identifica eventuale deteriorări sau crăpături. Înlocuiți accesoriul de tăiere dacă este deteriorat.

Cap de tuns

- Utilizați întotdeauna capul de tuns, accesoriile de tăiere corespunzătoare și utilizați întotdeauna firul trimmerului recomandat. Consultați *Accesorii aprobate la pagina 25* și ansamblul de la sfârșitul manualului.

- Asigurați-vă că freza de pe apărătoarea pentru capul de tuns nu este deteriorată.
- Asigurați-vă că firul trimmerului este înfășurat strâns și uniform în jurul tamburului pentru a evita vibrațiile neobișnuite ale produsului. Lungimi diferite ale cablului pot duce la vibrații care nu sunt necesare. Atingeți capul de tuns pentru a obține lungimea corectă a cablului.

Pentru a crește durata de viață a cablului, acesta poate fi înmuiat în apă timp de 2 zile sau mai mult înainte de a fi instalat. Astfel, cablul va fi mai rezistent.

Lamă de tăiat iarba

- Utilizați lame corect ascuțite. O lamă ascuțită incorect sau deteriorată mărește pericolul de vătămări corporale.
- Utilizați lame corect configurate. Distanța corectă a lamei este de 1 mm. O lamă incorect configurată mărește riscul de vătămare corporală și de deteriorare.
- Pentru a ascuți și a instala corect lama, consultați instrucțiunile aferente acesteia

Instrucțiuni de siguranță pentru asamblare



AVERTISMENT: Citiți, înțelegeți și respectați cu atenție aceste instrucțiuni înainte de a utiliza produsul.

- Scoateți bateria din produs înainte de a asambla produsul.
- Utilizați mănuși de protecție omologate.
- O apărătoare defectă sau incorectă poate provoca vătămări corporale. Nu utilizați un accesoriu de tăiere la care nu este montată apărătoarea corespunzătoare.
- Asamblați corect capacul și arborele înainte de a porni produsul.
- Discul de antrenare și flanșa de susținere trebuie să se cupleze corect în gaura de centrare a accesoriului de tăiere. Un accesoriu de tăiere incorect atașat poate cauza vătămare corporală sau deces.
- Pentru operarea în siguranță a produsului și pentru a preveni vătămarea corporală a operatorului sau a altor persoane, produsul trebuie întotdeauna atașat corect pe ham.

ca secțiunea ridicată de pe discul de antrenare/flanșa de susținere să se cupleze corect în orificiul de centrare al accesoriului de tăiere. Dacă accesoriul de tăiere este instalat incorect, poate cauza vătămări corporale grave și/sau fatale.

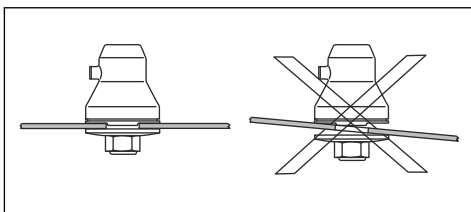

AVERTISMENT: Nu utilizați niciodată un accesoriu de tăiere fără o apărătoare aprobată. Consultați capitolul Date tehnice. Dacă este montată o apărătoare incorectă sau defectă, aceasta poate provoca vătămări corporale grave.

Montajul lamelor și a capetelor de trimmer



AVERTISMENT: La instalarea accesoriului de tăiere, este foarte important

Instrucțiuni de siguranță pentru întreținere



AVERTISMENT: Înainte de a efectua lucrări de întreținere asupra produsului, citiți instrucțiunile de avertisment de mai jos.

- Scoateți bateria înainte de a efectua întreținerea, alte verificări sau de a asambla produsul.
- Operatorul trebuie să efectueze numai operațiile de întreținere și service indicate în acest manual al operatorului. Apelați la reprezentantul de service pentru întreținerea și service-ul de mai mare amploare.
- Nu curățați niciodată bateria sau încărcătorul cu apă. Detergentul puternic poate deteriora plasticul.
- Dacă nu efectuați operații de întreținere, durata de viață a produsului scade, iar pericolul de accidente crește.
- Este necesară instruirea profesională specială pentru toate lucrările de service și reparații, mai ales pentru dispozitivele de siguranță de pe produs. Dacă nu sunt aprobate toate verificările din acest manual al operatorului, după ce ați efectuat operațiile de întreținere, apelați la reprezentantul de service. Vă garantăm că există servicii profesionale de reparații și service disponibile pentru produsul dvs.
- Mențineți dinții lamei ascuțiți corect. Respectați recomandările noastre. Consultați, de asemenea, instrucțiunile de pe ambalajul lamei.
- Utilizați doar piese de schimb originale.
- Când efectuați operații de reparație a accesoriului de tăiere, utilizați întotdeauna mănuși de protecție rezistente. Lamele sunt foarte ascuțite și pot provoca cu ușurință vătămări corporale.

Asamblarea

Introducere



AVERTISMENT: Citiți și înțelegeți capitolul referitor la siguranță înainte de asamblarea produsului.

Pentru a asambla mânerul

1. Demontați rozeta și montați mânerul așa cum este indicat în ilustrație.

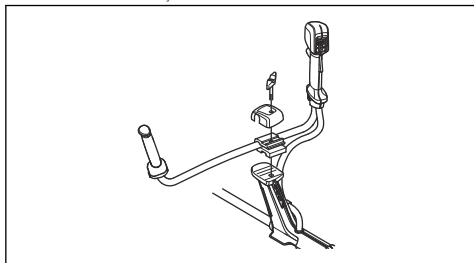

2. Strângeți corespunzător rozeta.
3. Montați hamul și suspendați produsul de punctul de suspensie.

4. Reglați mânerul pentru a pune produsul într-o poziție de lucru bună.

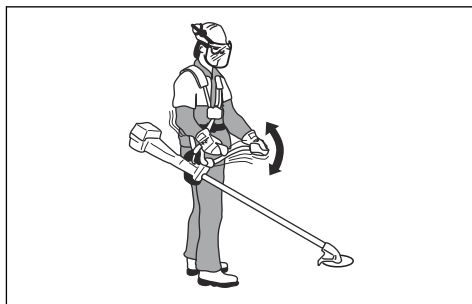

5. Strângeți complet rozeta.

Montarea agățătoarei de cablu

1. Împingeți piesa de blocare (A) în agățătoarea de cablu.

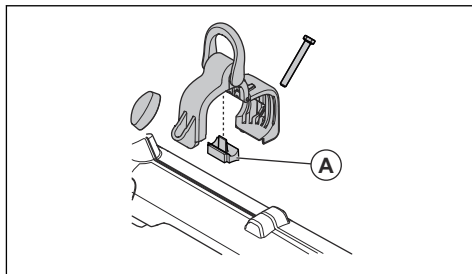

2. Poziționați agățătoarea de cablu pe arbore.

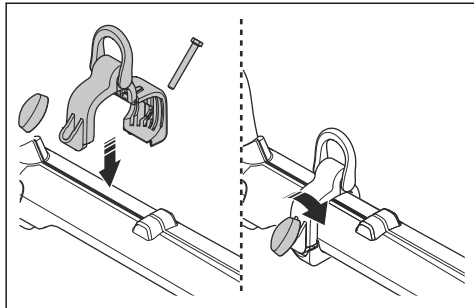

3. Conectați capetele agățătoarei de cablu.
4. Instalați bolțul.
5. Puneți butonul pe bolți.
6. Strângeți butonul.

Pentru asamblarea apărătoarei pentru capul de tuns

1. Instalați apărătoarea corectă pentru capul de tuns; consultați *Accesorii la pagina 25*.
2. Agățați apărătoarea pentru capul de tuns pe cârligul de pe suportul plăcuței (A).
3. Îndoiiți apărătoarea pentru capul de tuns în jurul arborelui și fixați-o cu bolțul (B) pe partea opusă a arborelui.

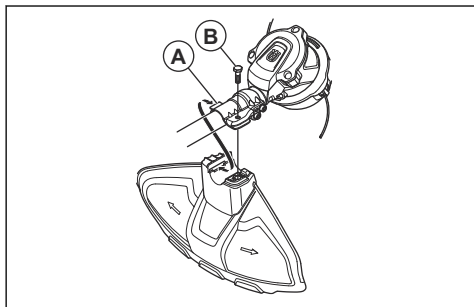

Montajul lamei



ATENȚIE: Utilizați doar apărătoarea aprobată pentru lame. Consultați .

1. Așezați angrenajul produsului pe o suprafață plană, pentru a vă asigura că lama este asamblată corect.

2. Montați apărătoarea lamei (A) pe arbore; consultați *Pentru asamblarea apărătoarei pentru capul de tuns la pagina 14*.

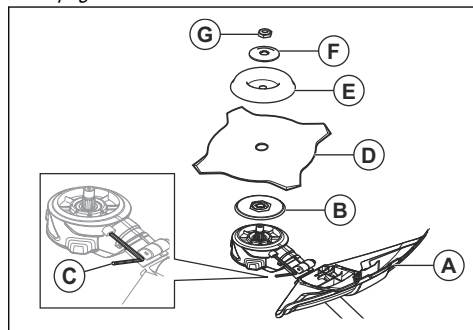

3. Instalați discul de antrenare (B) pe arborele de ieșire.
4. Rotiți arborele de ieșire până când unul dintre orificiile din discul de antrenare se aliniază cu orificiul corespunzător din carcasa angrenajului.
5. Strângeți bolțul de blocare (C) cu cheia imbus pentru a bloca arborele.
6. Așezați lama (D) și cupa de susținere (E) pe arborele de ieșire.
7. Poziționați șaiba concavă (F) pe arborele de ieșire.
8. Fixați piulița de blocare (G). Țineți tija cheii cât mai aproape posibil de apărătoarea lamei. Pentru a strânge piulița de blocare, trebuie să rotiți cheia în sens invers acelor de ceasornic, adică invers față de direcția de rotație. Strângeți piulița de blocare la un cuplu de 35-50 Nm (3,5-5 kpm).

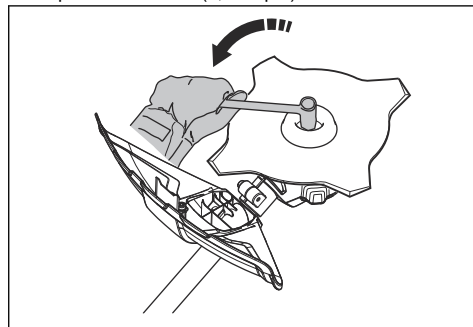

Montarea și demontarea contrapiuliței



AVERTISMENT: Opriți motorul, utilizați mănuși de protecție și fiți atent la muchiile ascuțite ale accesoriului de tăiere.

O piuliță autoblocantă este utilizată pentru a atașa unele tipuri de accesorii de tăiere. Piulița de blocare are filet pe stânga.

protejată de apărătoarea lamei atunci când efectuați această operație.

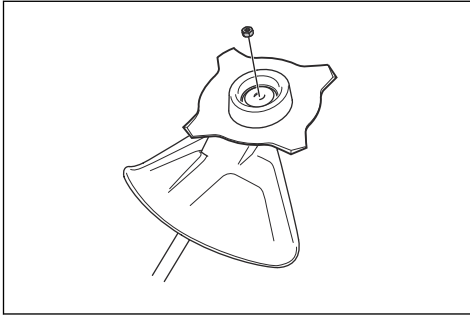

- Pentru a atașa, strângeți piulița de fixare în sensul opus sensului de rotație al accesoriului de tăiere.
- Pentru a scoate piulița de blocare, deșurubați-o în același sens în care se rotește accesoriul de tăiere.
- Pentru a slăbi și a strânge piulița de fixare, utilizați o cheie fixă cu tijă lungă. Săgeata din imagine indică zona în care trebuie acționată cheia fixă.

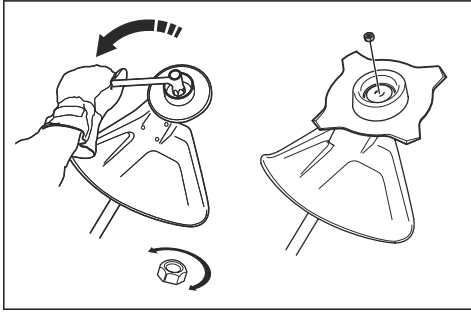

AVERTISMENT: Atunci când slăbiți sau strângeți piulița de fixare, există pericolul de vătămări corporale de la dinții lamei de ferăstrău. Prin urmare, asigurați-vă întotdeauna că aveți mâna



AVERTISMENT: Produsul trebuie să fie întotdeauna atașat corect pe ham. Nu utilizați un ham deteriorat.

1. Puneți-vă hamul.
2. Conectați produsul la ham.
3. Reglați hamul pentru cea mai bună poziție de lucru.
4. Reglați bretelele laterale pentru ca produsul să exercite o presiune egală pe ambii umeri.



5. Reglați hamul până când accesoriul de tăiere este paralel cu solul.
6. Lăsați accesoriul de tăiere să atingă ușor solul. Reglați clema hamului pentru a echilibra corect produsul.

Nota: Dacă utilizați un disc de tăiat iarbă, acesta trebuie echilibrat la aproximativ 10 cm / 4 inchi de sol.

Funcționarea

Introducere



AVERTISMENT: Citiți și înțelegeți capitolul referitor la siguranță înainte de utilizarea produsului.

Examinarea produsului înainte de funcționare

- Inspectați dacă motorul prezintă murdărie sau fisuri. Utilizați o perie pentru a îndepărta iarbă și frunzele din motor. Purtați mănuși de protecție când este necesar.

- Capul de tuns trebuie să fie complet atașat de produs.
- Efectuați inspecțiile de siguranță, întreținerea și operațiile de service indicate în acest manual.
- Asigurați-vă că produsul nu este deteriorat. Verificați ca toate șuruburile și piulițele să fie bine strânse.

- Asigurați-vă că lama nu prezintă fisuri. Fisurile apar, de obicei, atunci când realizați colțuri prea ascuțite în partea inferioară a dinților, la ascuțirea lamei. Fisurile pot să apară și dacă utilizați o lamă cu dinți tociți. Înlocuiți lama, dacă este deteriorată.

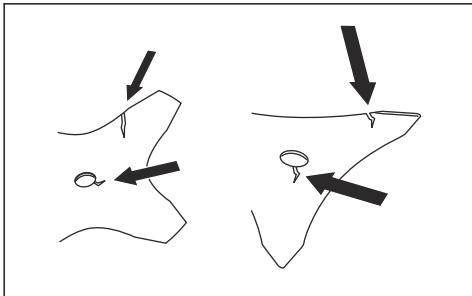

- Examinați flanșa de susținere, pentru a vedea dacă nu prezintă fisuri. Înlocuiți flanșa de susținere, dacă acesta este deteriorată.

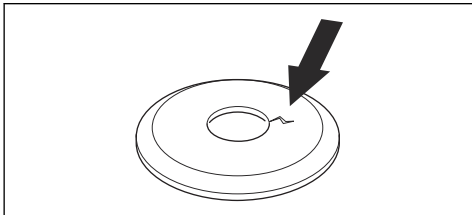

- Asigurați-vă că forța de blocare a piuliței de blocare nu s-a diminuat. Piulița de blocare trebuie să aibă o forță de blocare de minim 1,5 Nm. Cuplul de strângere al piuliței de blocare trebuie să fie de 35-50 Nm.

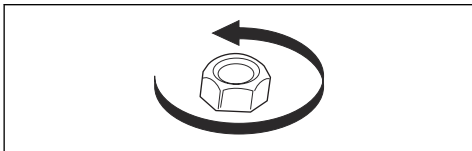

- Examinați apărătoarea discului pentru a identifica eventuale deteriorări sau fisuri. Înlocuiți apărătoarea discului dacă a suferit un șoc sau dacă prezintă crăpături. Nu utilizați produsul fără apărătoare sau cu apărătoarea defectă.

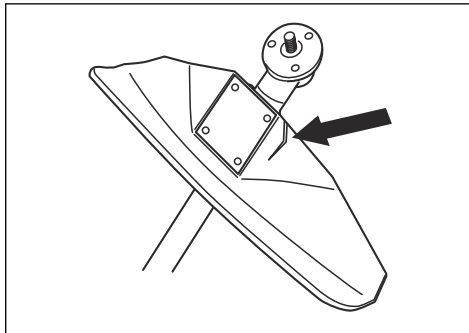

- Examinați capul de tuns și apărătoarea accesoriului de tăiere pentru a vedea dacă nu prezintă deteriorări sau fisuri. Înlocuiți capul de tuns și apărătoarea accesoriului de tăiere dacă au suferit șocuri sau dacă prezintă fisuri.

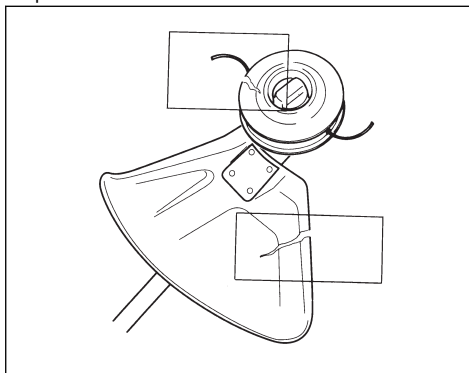

- Asigurați-vă că toate capacele, apărătorile, mânerele și echipamentul de tăiere sunt corect atașate și nu sunt deteriorate, înainte de a porni produsul.

Pentru conectarea încărcătorului de baterii

1. Conectați încărcătorul de baterii la tensiunea și la frecvența specificate pe plăcuța de identificare.
2. Introduceți ștecherul în priza cu împământare. LED-ul încărcătorului de baterii se aprinde o singură dată, în culoarea verde.

Nota: Bateria nu se va încărca dacă temperatura bateriei este mai mare de 50 °C/122 °F. Dacă temperatura este mai mare de 50 °C/122 °F, încărcătorul de baterii va răci bateria înainte ca bateria să se încarce.

Încărcarea bateriei

Nota: Încărcați bateria dacă este prima dată când o folosiți. O baterie nouă este încărcată doar până la 30 %.

1. Asigurați-vă că bateria este uscată.
2. Introduceți bateria în încărcătorul aferent.

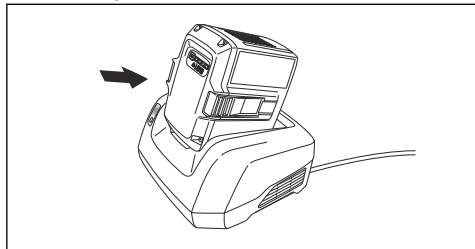

3. Asigurați-vă că lumina verde de încărcare de pe încărcător se aprinde. Acest lucru înseamnă că bateria este conectată corect la încărcător.

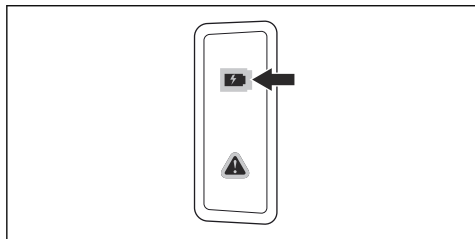

4. Atunci când toate LED-urile de pe baterie sunt aprinse, bateria este încărcată complet.

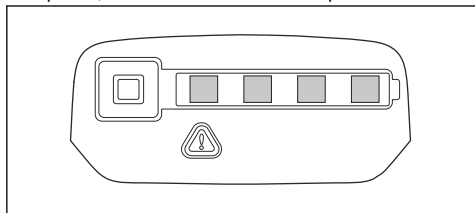

5. Pentru a deconecta încărcătorul de baterii de la priză de perete, trageți de ștecăr. Nu trageți de cablu.
6. Scoateți bateria din încărcător.

Nota: Consultați manualele bateriei și încărcătorului pentru mai multe informații.

Pentru conectarea bateriei la produs



AVERTISMENT: Utilizați numai baterii originale Husqvarna cu produsul.

1. Asigurați-vă că bateria este încărcată complet.

2. Împingeți bateria în suportul de baterie al produsului. Când auziți un clic, înseamnă că bateria s-a blocat în poziția corectă.

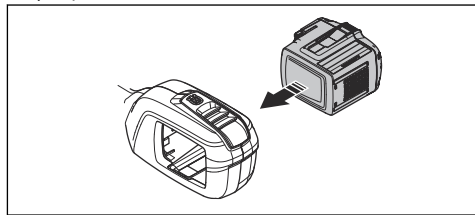

ATENȚIE: Dacă bateria nu se deplasează cu ușurință în suportul de baterie, înseamnă că bateria nu este instalată corect. Aceasta poate deteriora produsul.

3. Asigurați-vă că bateria este instalată corect.

Informații despre baterie

Consultați manualul de utilizare al bateriei pentru informații despre utilizarea bateriei.

Pornirea produsului

Nota: Produsul identifică accesoriul de tăiere atunci când accesoriul de tăiere este schimbat, este pornit, iar accelerația este apăsată. Produsul se oprește și LED-ul luminează intermitent până când accelerația este eliberată și revine la poziția sa inițială. În acest moment, accesoriul de tăiere este identificat și pregătit de funcționare.

1. Apăsăți și mențineți apăsat butonul start până când se aprinde LED-ul verde.

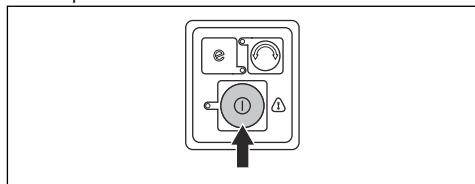

2. Utilizați întrerupătorul pentru a controla viteza.

Utilizarea produsului

Funcția de oprire automată

Produsul dispune de o funcție de oprire automată, care oprește produsul dacă acesta nu este utilizat. LED-ul verde care indică pornirea/oprirea se stinge, iar produsul se oprește după 120 de secunde.

Pentru a porni funcția SavE (economisire)

Produsul are o funcție de economisire a energiei. Funcția SavE asigură cel mai lung timp de funcționare al bateriei.

1. Apăsăți pe butonul SavE pentru a porni funcția. LED-ul verde se aprinde pentru a indica faptul că funcția este activă.

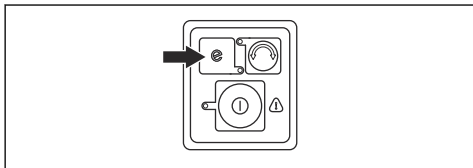

2. Apăsăți din nou pe butonul SavE pentru a opri funcția SavE.

Pentru a schimba direcția de funcționare a capului de tuns

Este posibil să schimbați direcția de funcționare a capului de tuns. Acest lucru se poate realiza la viteză maximă sau în poziția de oprire. Din fabrică, capul de tuns este reglat pentru rotire în sensul acelor de ceasornic. LED-ul verde este stins atunci când capul de tuns se rotește în sensul acelor de ceasornic.

1. Apăsăți butonul de direcție de funcționare pentru a determina rotirea capului de tuns în sens invers acelor de ceasornic. LED-ul verde este aprins atunci când capul de tuns se rotește în sens invers acelor de ceasornic.

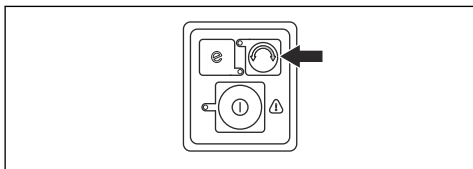

Nota: Este posibilă apăsarea pe firul trimmerului, pentru a-l alungi, când capul de tuns se rotește în sensul acelor de ceasornic.

Pentru a îndepărta materialul tăiat de pe lama de tăiat iarba/ freza de tăiat iarba

Dacă se utilizează o lamă de tăiat iarba/ freză de tăiat iarba, direcția de rotație este în sens invers acelor de ceasornic. Un LED verde indică faptul că lama de tăiat iarba/ freza de tăiat iarba se rotește în sens invers acelor de ceasornic. Schimbați direcția de rotație pentru a îndepărta materialul tăiat de pe lama de tăiat iarba/ freza de tăiat iarba.

1. Apăsăți butonul de schimbare a direcției de rotație pentru a schimba direcția de rotație.

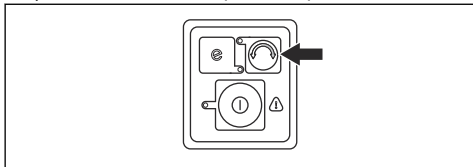

Nota: Atunci când direcția de rotație este schimbată în sensul acelor de ceasornic, materialul tăiat este îndepărtat de pe lama de tăiat iarba/ freza de tăiat iarba. Viteza lamei de tăiat iarba/ frezei de tăiat iarba scade pe o perioadă scurtă înainte de a se roti din nou în sens invers acelor de ceasornic.

Echilibrarea produsului

- Conectați hamul la cârligul susținere (A) sau agățătoarea de cablu (B) de pe produs.

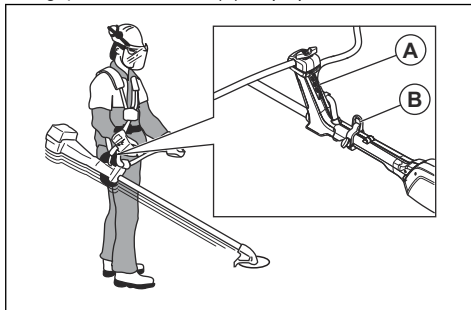

- Țineți accesoriul de tăiere paralel cu solul.
- Produsul este corect echilibrat atunci când lama se află la înălțimea de tăiere, în apropierea solului.

Pentru a tunde iarba cu un cap de tuns

Pentru a tunde iarba

1. Țineți capul de tuns chiar deasupra solului, în poziție înclinată. Nu împingeți firul trimmerului în iarbă.

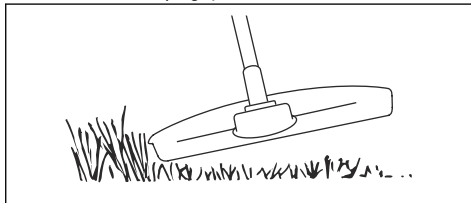

2. Reduceți lungimea firului trimmerului cu 10-12 cm / 4-4,75 inchii.
3. Reduceți turația motorului pentru a reduce riscul deteriorării plantelor.
4. Utilizați accelerația la 80 % când tundeți iarbă în apropierea unor obiecte.

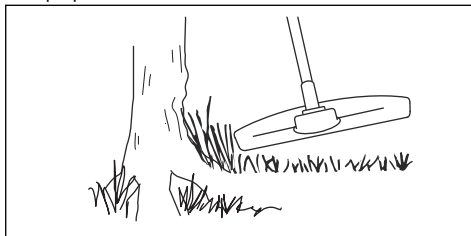

Pentru a îndepărta iarba

1. Mențineți capul de tuns deasupra solului.
2. Înclinați capul de tuns.
3. Tăiați cu capătul firului de trimmer în jurul obiectelor din zona de lucru.



ATENȚIE: Tăiați iarbă. Alte obiecte care sunt lovite de firul de trimmer măresc uzura firului de trimmer.

4. Utilizați viteză 80 % atunci când tăiați și îndepărtați vegetație. Astfel se reduce uzura capului de tuns și a firului de trimmer.

Pentru a tăia iarba

1. Când tăiați iarba, asigurați-vă că firul trimmerului este paralel cu solul.

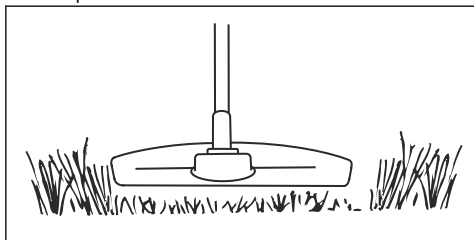

2. Nu împingeți capul de tuns în sol. Aceasta poate deteriora produsul.
3. Mișcați produsul dintr-o parte în alta când tăiați iarba. Utilizați viteza maximă.

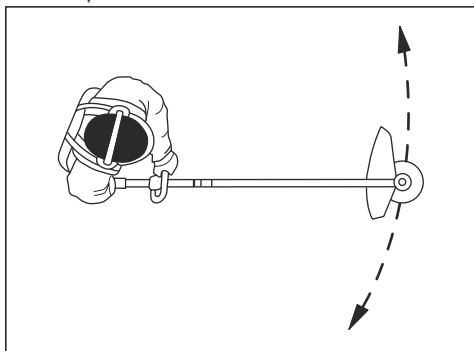

Pentru a mătura iarba

Fluxul de aer de la firul trimmerului rotativ se poate utiliza pentru eliminarea ierbii tăiate dintr-o zonă.

1. Mențineți capul de tuns și firul trimmerului în paralel cu solul și deasupra acestuia.
2. Aplicați accelerație maximă.
3. Mutați capul de tuns dintr-o parte în alta și măturați iarba.



AVERTISMENT: Curățați capacul capului de tuns la fiecare asamblare a unui fir nou al trimmerului, pentru a preveni dezechilibrarea mânerelor și resimțirea vibrațiilor în acestea. De asemenea, verificați celelalte componente ale capului de tuns și curățați-le, dacă este necesar.

Pentru a curăța iarba cu o lamă de tăiat iarba

1. Țineți picioarele depărtate în timpul funcționării produsului. Asigurați-vă că picioarele sunt bine înfipite în sol.
2. Așezați cupa de susținere ușor pe sol. Astfel, se previne situația în care lama atinge solul.
3. Utilizați o mișcare laterală de la dreapta la stânga pentru o cursă de curățare. Utilizați latura din partea stângă a lamei (între ora 8 și ora 12) pentru a efectua tăierea.

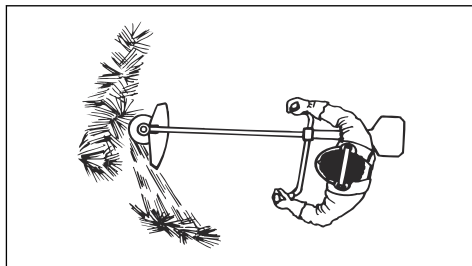

4. Înclinați lama către stânga când îndepărtați iarba.

Nota: Iarba se colectează cu ușurință pe un rând.

5. Utilizați o mișcare laterală de la stânga la dreapta pentru cursa de revenire.
6. Lucrați în mod ritmic.
7. Înaintați și mențineți picioarele înfipite în sol.
8. Opriți motorul.
9. Scoateți produsul din clema hamului.
10. Așezați produsul pe sol.
11. Adunați materialul tăiat.

Oprirea produsului

1. Eliberați întrerupătorul sau dispozitivul de blocare a întrerupătorului.
2. Apăsăți butonul de pornire/oprire până când LED-ul verde se stinge.

3. Apăsai butoanele de eliberare de pe baterie și scoateți bateria.

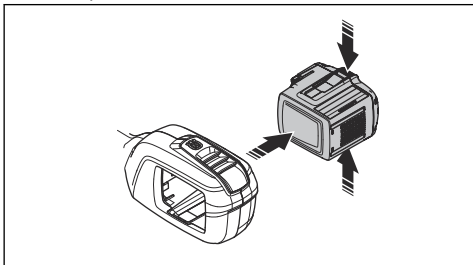

2. Rotiți mânerul în sensul acelor de ceasornic până când mânerul accelerației atinge bateria.
3. Rotiți mânerul în jurul arborelui.

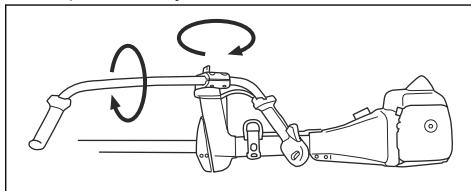

4. Strângeți butonul.

Reglarea mânerului în poziția pentru transport

1. Slăbiți rozeta.

Întreținerea

Introducere



AVERTISMENT: Citiți și înțelegeți capitolul privind siguranța înainte de a efectua operații de întreținere asupra produsului.

Program de întreținere



AVERTISMENT: Scoateți bateria înainte de a efectua operații de întreținere.

În continuare prezentăm o listă de pași de întreținere care trebuie efectuați asupra aparatului. Consultați *Întreținerea la pagina 20* pentru mai multe informații.

Întreținerea	Zilnic	Săptămănal	Lunar
Curățați componentele externe ale produsului cu o cârpă uscată. Nu folosiți apă.	X		
Verificați dacă butonul de pornire și oprire funcționează corect și nu este deteriorat.	X		
Asigurați-vă că întrerupătorul și opritorul întrerupătorului funcționează corect din punct de vedere al siguranței.	X		
Asigurați-vă că toate comenzile funcționează și nu sunt deteriorate.	X		
Mențineți mânerul uscat, curat, fără ulei și unsoare.	X		
Asigurați-vă că accesoriul de tăiere nu este deteriorat. Înlocuiți accesoriul de tăiere, dacă este deteriorat.	X		
Asigurați-vă că apărătoarea accesoriului de tăiere nu este deteriorată. Înlocuiți apărătoarea accesoriului de tăiere, dacă este deteriorată.	X		
Verificați dacă șuruburile și piulițele sunt strânse.	X		
Asigurați-vă că butoanele de eliberare de pe baterie funcționează și blochează bateria în produs.	X		
Verificați ca încărcătorul de baterie să nu fie deteriorat și să funcționeze corect.	X		
Asigurați-vă că bateria nu este deteriorată.	X		
Asigurați-vă că bateria este încărcată.	X		

Întreținerea	Zilnic	Săptămănal	Lunar
Asigurați-vă că încărcătorul de baterii nu este deteriorat.	X		
Examinați toate cablurile, cuplajele și conexiunile. Asigurați-vă că nu sunt deteriorate și nu sunt murdare.		X	
Verificați legăturile dintre baterie și produs. Verificați legăturile dintre baterie și încărcătorul bateriei.			X

Examinarea bateriei și încărcătorului

1. Examinați bateria pentru a identifica defecțiunile, de exemplu fisuri.
2. Examinați încărcătorul de baterii pentru a identifica defecțiunile, de exemplu fisuri.
3. Asigurați-vă că cablul de conectare al încărcătorului de baterii nu este deteriorat și că nu prezintă fisuri.

Curățarea produsului, bateriei și încărcătorului

1. Curățați produsul cu o cârpă uscată după utilizare.
2. Curățați bateria și încărcătorul de baterii cu o cârpă uscată. Mențineți curate șinele de ghidaj al bateriei.
3. Asigurați-vă că bornele bateriei și încărcătorul de baterii sunt curate, înainte ca bateria să fie introdusă în încărcător sau produs.

Înlocuirea capului de tuns

Nota: Pentru a crește durata de viață a firului, acesta poate fi înmuiat în apă timp de câteva zile, înainte de a fi instalat. Astfel, firul va fi mai rezistent.

1. Apăsăți pe clemele de prindere ale capului de tuns și scoateți capul de tuns și firul trimmerului.

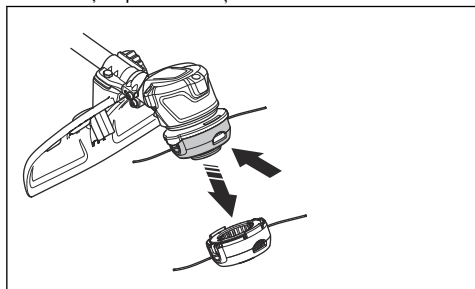

2. Trageți afară ansamblul tubului liniei.

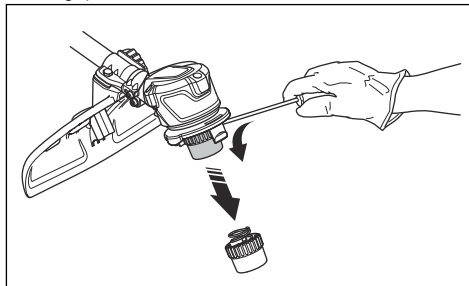

3. Scoateți piulița care fixează capul de tuns și discul de antrenare.

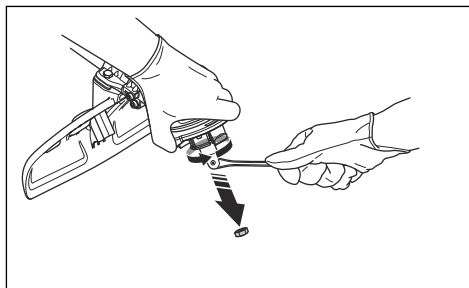

4. Înlocuiți capul de tuns.
5. Instalați piulița.
6. Instalați ansamblul pantei de descărcare.
7. Instalați capul de tuns.

Pentru a ascuți cuțitul pentru iarbă și lama de tăiat iarbă



AVERTISMENT: Opriți produsul. Utilizați mănuși de protecție.



AVERTISMENT: Eliminați întotdeauna o lamă deteriorată. Nu încercați să îndreptați o lamă îndoită sau răsucită și să o refoșiți.

- Pentru a ascuți în mod corect cuțitul pentru iarbă sau lama de tăiat iarba, consultați instrucțiunile aferente accesoriului de tăiere.
- Ascuțiți în mod egal toate muchiile, pentru a asigura echilibrul.

- Utilizați o pilă plată, cu danturare simplă.

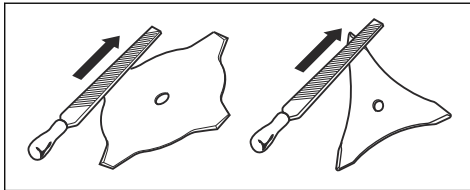

Depanarea

Tastatură

Afișaj LED	Erori posibile	A acțiune posibilă
LED-ul verde clipește intermitent.	Tensiune joasă a bateriei.	Încărcați bateria.
	Identificarea uneltei de tăiere	Eliberați accelerația.
LED-ul roșu de eroare se aprinde intermitent.	Întreprupătorul și butonul de activare sunt apăsați simultan.	Eliberați întreprupătorul și produsul se activează.
	Suprasolicitare.	Accesorii de tăiere este blocat. Dezactivați produsul. Îndepărtați bateria. Curățați accesoriul de tăiere de materialele nedorite.
	Deviație de temperatură.	Lăsați produsul să se răcească.
Produsul nu pornește.	Murdărie în conectorii bateriei.	Curățați conectorii bateriei cu aer comprimat sau cu o perie moale.
LED-ul de eroare luminează continuu în roșu.	Produsul necesită service.	Contactați agentul de service.

Bateria

Problemă	Erori posibile	Soluție posibilă
LED-ul verde se aprinde intermitent.	Tensiune joasă a bateriei.	Încărcați bateria.
LED-ul roșu de eroare luminează intermitent.	Bateria este descărcată.	Încărcați bateria.
	Deviație de temperatură.	Utilizați bateria la temperaturi între -10°C (14°F) și 40°C (104°F).
	Supratensiune.	Scoateți bateria din încărcător.
LED-ul roșu de eroare se aprinde.	Diferența este prea mare între baterii (1 V).	Adresați-vă reprezentativului de service.

Încărcător pentru acumulator

Afișaj LED	Erori posibile	Acțiune posibilă
LED-ul de eroare se aprinde intermitent	Deviație de temperatură.	Utilizați încărcătorul la temperaturi între 5°C (14°F) și 40°C (104°F).
	Supratensiune.	Asigurați-vă că tensiunea rețelei de alimentare corespunde tensiunii indicate pe plăcuța de identificare de pe produs. Scoateți bateria din încărcător.
LED-ul de eroare se aprinde		Discutați cu un agent de service.

Transportul, depozitarea și eliminarea

Transportul și depozitarea

- Bateriile cu ioni de litiu furnizate respectă cerințele legislației privind bunurile periculoase.
- Respectați cerințele speciale de pe ambalaj și etichete privind transportul comercial, inclusiv cele emise de către terțe părți și companiile de expediție.
- Discutați cu o persoană care a beneficiat de instruire specială privind materialele periculoase înainte de a trimite produsul. Respectați toate reglementările naționale aplicabile.
- Aplicați bandă adezivă pe contactele expuse atunci când introduceți bateria într-un pachet. Bateria trebuie ambalată astfel încât să nu se poată deplasa în interiorul pachetului.
- La depozitare și la transport, scoateți întotdeauna bateria.
- Puneți bateria și încărcătorul de baterii într-un spațiu uscat și ferit de umezeală și îngheț.
- Nu păstrați bateria într-un loc în care poate apărea electricitate statică. Nu depozitați bateria într-o cutie metalică.
- Depozitați bateria la temperaturi între 5°C (41°F) și 25°C (77°F), într-un loc ferit de radiațiile solare directe.
- Depozitați încărcătorul de baterii la temperaturi între 5°C (41°F) și 45°C (113°F), într-un loc ferit de lumină solară directă.
- Utilizați încărcătorul de baterii numai la temperaturi ambiante cuprinse între 5°C/41°F și 40°C/104°F.
- Încărcați bateria în proporție de 30-50% înainte de a o depozita pe o perioadă lungă.
- Depozitați încărcătorul de baterii într-un spațiu închis și uscat.

- Nu depozitați bateria lângă încărcătorul bateriei. Nu lăsați copii și alte persoane neautorizate să atingă echipamentul. Păstrați echipamentul într-un spațiu pe care îl puteți încuia.
- Curățați produsul și efectuați un service complet înainte de a depozita produsul pentru o perioadă lungă de timp.
- Utilizați apărătoarea de transport pe produs pentru a preveni accidentarea sau deteriorarea produsului în timpul transportului și depozitării.
- Fixați foarte bine produsul în timpul transportului.

Eliminarea bateriei, încărcătorului acesteia și a produsului

Simbolul de mai jos înseamnă că produsul nu poate fi tratat ca reziduu menajer. Reciclați la un centru de reciclare pentru echipamente electrice și electronice. Această măsură ajută la protejarea mediului și a oamenilor.

Contactați autoritățile locale, centrul de colectare a reziduurilor menajere sau distribuitorul pentru mai multe informații.

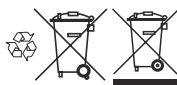

Nota: Simbolul apare pe produs sau pe ambalajul produsului.

Date tehnice

Date tehnice

	520iRX
Motor	
Tip de motor	BLDC (fără perii) de 36 V
Turația arborelui de ieșire, rpm	5500
Lățime de tăiere, mm	400
Greutate	
Greutate fără baterie, kg	3,8
Greutate cu baterie, kg	5,1
Nivel de protecție împotriva apei	
IPX4 ¹	Da
Emisii de zgomot ²	
Nivel de putere acustică, măsurat dB(A)	86
Nivel de putere acustică, garantat L _{WA} dB(A)	89
Niveluri de zgomot ³	
Nivelul echivalent presiune acustică la urechea operatorului, măsurat conform EN ISO 60335-2-91 și ISO 22868, dB (A):	80
Niveluri de vibrații ⁴	
Nivelurile de vibrații la mână, măsurate în conformitate cu ISO 22867, m/s ²	
Dotat cu cap de tuns (original), în stânga/dreapta	1,2/0,7
Dotat cu lamă de tăiat iarba (originală), în stânga/dreapta	3,1/2,1

Baterii aprobate

Baterie	BLi200	40-B220X
Tip	Litiu-ion	Litiu-ion
Capacitate baterie, Ah	5,2	6,0

¹ Produsele Husqvarna portabile pe baterie marcate cu IPX4 îndeplinesc aceste cerințe la nivel de aprobare a produsului

² Emisiile de zgomot în mediu măsurate ca putere acustică (L_{WA}) în conformitate cu directiva CE 2000/14/CE. Diferența dintre puterea garantată a sunetului și cea măsurată este aceea că puterea garantată a sunetului include, de asemenea, dispersia în rezultatul de măsurare și variațiile dintre diferitele aparate ale aceluiași model conform Directivei 2000/14/CE.

³ Datele raportate pentru nivelul echivalent de presiune acustică pentru produs prezintă o dispersie statistică tipică (abatere standard) de 3 dB (A).

⁴ Datele raportate pentru nivelul de vibrații prezintă o dispersie statistică tipică (abatere standard) de 2 m/s².

Baterie	BLI200	40-B220X
Tensiune nominală, V	36	36
Greutate, kg (lb)	1,3 (2,9)	1,4 (3,1)

Încărcătoare de baterii omologate

Încărcător pentru acumulator	QC330	QC500
Tensiune de intrare, V	100-240	100-240
Frecvență, Hz	50-60	50-60
Putere, W	330	500

Accesorii

Accesorii aprobate

Accesoriu aprobat	Tip	Apărătoare pentru accesoriul de tăiere, nr.	Număr articol
Cap de tuns	T25B (cablu Whisper cu Ø 2,0 mm - Ø 2,4 mm)	577 01 83-03	
Lamă de tăiat iarba/freză de tăiat iarba	Lamă de tăiat iarba 255-4 (Ø 255, 4 dinți)	577 01 83-03	
Suport pentru buclă			590 28 23-01

Declarație de conformitate

Declarație de conformitate UE

Noi, **Husqvarna AB**, SE-561 82 Huskvarna, Suedia,
tel: +46-36-146500, declarăm pe propria răspundere că
produsul:

Descriere	Mașină pentru tuns iarba acționată de baterie
Marcă	Husqvarna
Tip/Model	520iRX
Identificare	Numerele de serie începând cu 2023

respectă în totalitate următoarele directive și
reglementări UE:

Directivă/Regula- ment	Descriere
2006/42/EC	„privind echipamentele tehnice”
2014/30/EMC	„privind compatibilitatea electromagnetică”
2011/65/EU	„privind interzicerea substanțelor periculoase”
2000/14/EC	„privind zgomotul exterior”

și că au fost aplicate următoarele standarde și/sau
specificații tehnice: EN 62841-1:2015+A11:2022, IEC
62841-4-4:2020, EN ISO 11806-1: 2022, EN ISO
11806-1: 2022, EN 55014-1:2017+A11:2020 (Emission),
EN 55014-2:1997+A1:2001+A2:2008 (Immunity), EN
IEC 63000:2018.

SMP Svensk Maskinprovning AB, Box 4053, SE-904 32
Umeå, Sweden a efectuat examinarea voluntară de tip
în conformitate cu anex IX din 2006/42/EC. Certificatul
nr. SEC/24/2592

Organismul notificat 0404, SMP Svensk Maskinprovning
AB a verificat și conformitatea cu anex VI la Directiva
Consiliului 2000/14/EC.

Pentru informații privind emisiile de zgomot, consultați
Date tehnice la pagina 24.

Huskvarna, 2024-05-25

Responsabil pentru documentația tehnică



Stefan Holmberg, Director de cercetare și dezvoltare,
Departamentul de gestionare a tehnologiei, Husqvarna
AB

Husqvarna®

www.husqvarna.com

Instrucțiuni inițiale



1143939-62



2024-06-10