



Husqvarna®



565, 572 XP[®], 572 XP[®]G

Sadržaj

Uvod.....	2	Rešavanje problema.....	32
Bezbednost.....	4	Transport, skladištenje i odlaganje.....	33
Sklapanje.....	9	Tehnički podaci.....	33
Rukovanje.....	10	Dodaci.....	34
Održavanje.....	21	Deklaracija o usklađenosti.....	36

Uvod

Opis proizvoda

Husqvarna 565, 572 XP, 572 XPG su modeli motornih testera sa motorom sa sagorevanjem.

Neprestano radimo na povećanju bezbednosti i efikasnosti rada. Obratite se serviseru za više informacija.

Namena

Ova motorna testera za šumske radove je dizajnirana za radove u šumi, kao što su obaranje stabala, rezanje grana i sečenje.

Napomena: Državni propisi mogu da definišu ograničenja pri radu proizvoda.

Pregled proizvoda

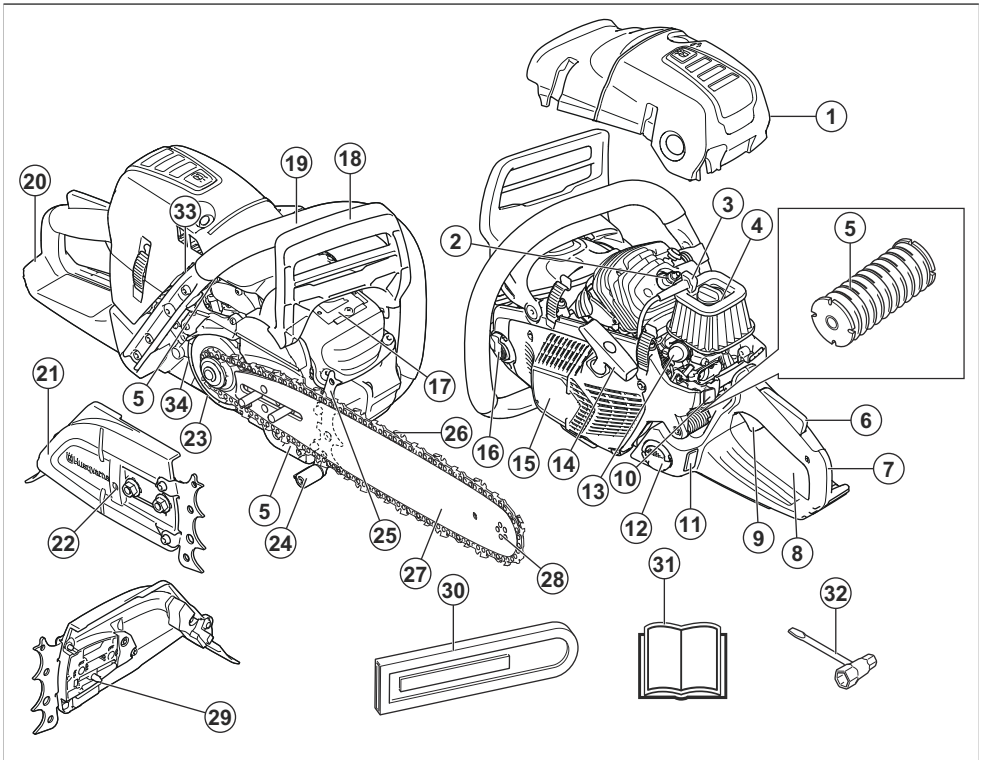

1. Poklopac cilindra
2. Svećica
3. Kapica svećice

4. Filter za vazduh
5. Sistem za prigušivanje vibracija, 3 jedinice
6. Blokada obarača gasa

7. Zadnja ručka
8. Nalepnica sa informacijama i upozorenjima
9. Obarač gasa
10. Prekidač za pokretanje/zaustavljanje
11. Prozor za proveru nivoa goriva
12. Rezervoar za gorivo
13. Pumpa za vazduh
14. Ručica užeta startera
15. Kućište startera
16. Rezervoar za ulje za lanac
17. Prigušivač
18. Kočnica lanca i prednji štitnik ruke
19. Prednja ručka
20. Štitnik desne ruke
21. Poklopac kvačila
22. Zavrtanj za zatezanje lanca
23. Zavrtanj za podešavanje pumpe za ulje
24. Hvatač lanca
25. Osloni nazub
26. Lanac
27. Vodiлица
28. Lančanik na vrhu vodilice
29. Iglica zatezača lanca
30. Poklopac vodilice
31. Korisničko uputstvo
32. Kombinovani ključ
33. Prekidač za zagrejane ručke (572 XPG)
34. Traka kočnice

Simboli na proizvodu



Zaustavljanje.



Budite pažljivi i koristite proizvod na pravilan način. Ovaj proizvod može prozrokovati teške telesne povrede ili smrt rukovaoca i drugih osoba.



Pre korišćenja proizvoda pažljivo pročitajte korisničko uputstvo i budite sigurni da ste ga razumeli.



Uvek nosite odobren zaštitni šlem, odobrenu zaštitu za sluh i za oči.



Radite sa proizvodom sa obe ruke.



Ne koristite proizvod jednom rukom.



Ne dozvolite da vrh vodilice dodirne predmet.



Upozorenje! Povratni udar se može pojaviti kada vrh vodilice dodirne predmet. Povratni udar uzrokuje brzu povratnu reakciju koja pomera vodiлицu nagore i u pravcu rukovaoca. Može izazvati teške povrede.



Proizvod je usaglašen sa važećim direktivama EZ.



Oznaka emisije buke u okruženju je u skladu sa direktivama i propisima EU i UK i propisom o zaštiti radova u okruženju (kontrola buke) Novog Južnog Velsa iz 2017. Garantovani nivo zvučne snage za ovaj proizvod naveden je u odeljku *Tehnički podaci na stranici 33* i na nalepnici.



Kočnica lanca, aktivirana (desno).
Kočnica lanca, deaktivirana (levo).



Čok.



Dekompresioni ventil.



Pumpa za vazduh.



Podešavanje pumpe za ulje.



Gorivo.



Ulje za lanac.



Ako vaš proizvod ima ovaj simbol, onda ima zagrejane ručke.

yyyywwxxxx

Pločica tipa prikazuje serijski broj. **yyyy** je godina proizvodnje, a **ww** je nedelja proizvodnje.

Emisije Euro V.



UPOZORENJE: Neovlašćene prepravke motora poništavaju EU tip odobrenja za ovaj proizvod.

Napomena: Ostali simboli/nalepnice koji su navedeni na proizvodu važe za specifične zahteve sertifikata na određenim tržištima.

Bezbednost

Bezbednosne definicije

Upozorenja, mere opreza i napomene se koriste da ukažu na naročito važne delove korisničkog uputstva.



UPOZORENJE: Koristi se ako, usled nepoštovanja uputstava, postoji rizik od nastanka telesnih povreda ili smrti kod rukovaoca ili prisutnih osoba.



OPREZ: Koristi se ako, usled nepoštovanja uputstava, postoji rizik od nastanka oštećenja na proizvodu, drugim materijalima ili susednim oblastima.

Napomena: Koristi se za pružanje više informacija koje su neophodne u datoj situaciji.

Opšta bezbednosna uputstva



UPOZORENJE: Pročitajte upozoravajuća uputstva koja slede pre korišćenja proizvoda.

- Motorna testera je opasan alat koji, ako se koristi nepažljivo ili nepravilno, može da izazove teške povrede ili smrt. Od velike je važnosti da pročitate i shvatite sadržaj ovog priručnika.
- Ni u kom slučaju ne smete bez odobrenja proizvođača prepravljati prvobitnu konstrukciju proizvoda. Ne koristite proizvod za koji izgleda da je modifikovan i koristite samo dodatke preporučene za ovaj proizvod. Neovlašćene modifikacije i/ili oprema mogu dovesti do teške povrede ili smrti rukovaoca ili drugih osoba.
- Korišćen prigušivač / hvatač varnica i montažna strana hvatača mogu da sadrže naslage čestica nastale sagorevanjem, koje mogu da budu karcinogene. Izbegavajte izlaganje tim jedinjenjima kad baratate prigušivačem i/ili hvatačem varnica. Pre baratanja prigušivačem i/ili hvatačem varnica,

pogledajte *Da biste proverili prigušivač na stranici 24.*

- Dugotrajno udisanje izduvnih gasova iz motora, pare od ulja za lance kao i strugotine može dovesti do rizika po zdravlje.
- Ovaj proizvod pri radu stvara elektromagnetno polje. Ovo polje u određenim uslovima može da izazove smetnje na aktivnim i pasivnim medicinskim implantatima. U cilju smanjenja rizika od uslova od nastanka teških ili smrtnih povreda, preporučujemo osobama koje imaju medicinske implante da se pre upotrebe ovog uređaja konsultuju sa lekarom ili proizvođačem implanta.
- Informacije u ovom uputstvu za rukovaoca ne predstavljaju zamenu za iskustvo i veštinu. Ako se nađete u situaciji da se osećate nebezbedno, prekinite rad i potražite savet stručnjaka. Obratite se prodavcu ili iskusnom korisniku. Nemojte pokušavati da obavite neki zadatak ako niste sigurni u to!

Bezbednosna uputstva za rukovanje



UPOZORENJE: Pročitajte upozoravajuća uputstva koja slede pre korišćenja proizvoda.

- Pre upotrebe proizvoda treba se upoznati sa efektima povratnog udara i time kako ga izbeći. Uputstva potražite u *Informacije o povratnom udaru na stranici 12.*
- Nikad nemojte koristiti proizvod koji je neispravan.
- Nikad ne upotrebljavajte proizvod koji ima vidljiva oštećenja na kapici svećice i kابلu za svećicu. Javlja se rizik od varničenja, što može da dovede do požara.
- Nikad ne upotrebljavajte proizvod kada ste umorni, ako ste pod uticajem alkohola, droge ili lekova ili bilo čega što bi moglo da utiče na vaš vid, budnost, koordinaciju ili rasuđivanje.
- Ne upotrebljavajte proizvod po lošem vremenu, kao što je gusta magla, jaka kiša, snažan vetar, velika hladnoća itd. Rad u lošim vremenskim uslovima

je zamoran i često nosi dodatni rizik, kao što je zaleđeno tlo, nepredvidivi smer obaranja itd.

- Ne pokrećite proizvod ako vodilica, lanac i svi poklopci nisu na mestu. Uputstva potražite u *Bezbednosni uređaji na proizvodu na stranici 6*. Bez vodilice i lanca na proizvodu, kvačilo može da se olabavi i izazove teške povrede.

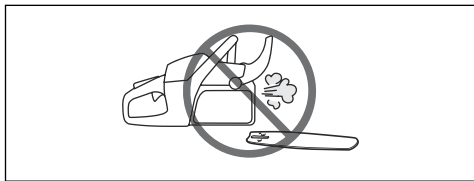

- Nemojte pokretati proizvod u zatvorenom prostoru. Izduvni gasovi mogu biti opasni.
- Izduvni gasovi motora su vreli i mogu da sadrže varnice, što može izazvati požar. Nikada nemojte pokretati proizvod blizu zapaljivih materijala!
- Pratite okruženje i uverite se da nema opasnosti da ljudi ili životinje dođu u dodir sa proizvodom ni da utiču na to kako se njime rukuje.
- Nikad ne dozvolite deci da koriste proizvod ili budu u njegovoj blizini. Kako je proizvod opremljen prekidačem sa oprugom za pokretanje/zaustavljanje, može se pokrenuti pri niskoj brzini i primenjujući relativno malu silu na startnu ručicu, čak i mala deca mogu u određenim situacijama proizvesti silu potrebnu za pokretanje proizvoda. To nosi rizik od teških telesnih povreda. Iz tog razloga uvek uklonite kapicu svećice kada proizvod nije pod strogim nadzorom.
- Morate imati stabilan stav kako biste imali punu kontrolu nad proizvodom. Nikada nemojte raditi dok stojite na merdevinama, drvetu ili mestu na kome nemate stabilnu podlogu za stajanje.



- Rad na drvetu zahteva primenu naročitih tehnika sečenja i obrade koje se moraju poštovati kako bi se smanjio rizik od telesne povrede. Ne radite na drvetu ako niste naročito, profesionalno obučeni za takav rad, što obuhvata i obuku za korišćenje zaštitne i druge opreme za penjanje, kao što su zatezači, užad, kaiševi, šiljci za penjanje, pričvršne kuke, karabinjeri itd.
- Ne hvatajte delove koji padaju. Ne režite drvo stojeći na njemu ako koristite samo jedan sigurnosni konopac. Uvek koristite dva sigurnosna konopca.

- Odsustvo koncentracije može dovesti do povratnog udara ako zona povratnog udara na vodilici slučajno dotakne neku granu, obližnje drvo ili neki drugi predmet.

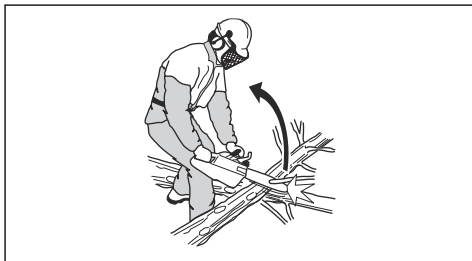

- Nikada nemojte koristiti proizvod držeći ga samo jednom rukom. Ovaj proizvod je nemoguće sigurno kontrolisati ako ga držite jednom rukom.
- Uvek držite proizvod obema rukama. Desnu ruku držite na zadnjoj ručki, a levu na prednjoj. Svi ljudi, bez obzira na to da li su desnoruki ili levoruki, treba da koriste ovaj položaj za rad. Čvrsto držite tako da palčevi i prsti obuhvataju ručke. Ovakvim držanjem smanjuje se opasnost od povratnog udara i zadržava se kontrola nad proizvodom. Ne puštajte ručke!

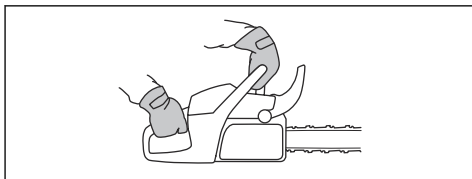

- Nikada nemojte koristiti proizvod iznad visine ramena.

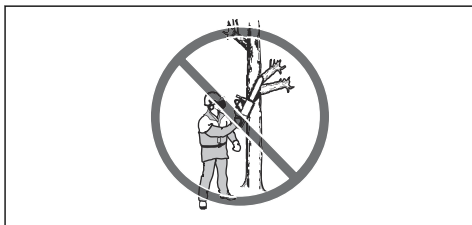

- Ne koristite proizvod u situacijama u kojima u slučaju nezgode ne možete da pozovete pomoć.
- Pre pomeranja proizvoda, isključite motor i zaključajte lanac pomoću kočnice lanca. Nosite proizvod tako da vodilica i lanac budu okrenuti unazad. Postavite poklopac vodilice na vodilicu pre transporta proizvoda ili njegovog nošenja na bilo kojoj razdaljini.
- Kada spustite proizvod na tlo, zaključajte lanac pomoću kočnice lanca i osigurajte stalan pogled na proizvod. Pre ostavljanja proizvoda na bilo koji vremenski period, isključite motor.

- Ponekad iverje upadne unutar poklopca kvačila, usled čega se lanac zaglavi. Obavezno ugasisite motor pre čišćenja.
- Rad motora u zatvorenom ili loše provetrenom prostoru može prouzrokovati smrt zbog trovanja ugljen-monoksidom.
- Izduvni gasovi motora su vreli i sadrže varnicu koja može izazvati požar. Nemojte pokretati proizvod u zatvorenom prostoru ili blizu zapaljivih materijala.
- Koristite kočnicu lanca kao ručnu kočnicu pri pokretanju proizvoda i prelasku kratkih rastojanja. Uvek nosite proizvod za prednju ručku. Ovim se smanjuje opasnost da lanac testere udari u vas ili nekog drugog.
- Preterano izlaganje vibracijama može da ošteti krvotok ili pak da ošteti nerve kod ljudi koji imaju problema sa krvotokom. Obratite se lekaru ako imate simptome preterane izloženosti vibracijama. Ovi simptomi uključuju utrnulost, gubitak osećaja, trnce, bockanje, bol, gubitak snage, promene u boji ili stanju kože. Simptomi se obično pojavljuju u prstima, rukama i zglobovima. Na niskim temperaturama ovi simptomi mogu da se pogoršaju.
- Nije moguće obuhvatiti sve moguće situacije sa kojima se možete susresti kada koristite ovaj proizvod. Uvek budite pažljivi i koristite zdrav razum. Izbegavajte sve situacije za koje smatrate da nisu u okviru vaših sposobnosti. Ako nakon čitanja ovog uputstva i dalje imate nedoumice u vezi s radnim postupcima, pre nastavka rada obratite se stručnjaku. Slobodno se obratite prodavcu ili kompaniji Husqvarna ako imate pitanja u vezi sa korišćenjem proizvoda. Rado ćemo vam pomoći savetima i pomoći vam da proizvod koristite i efikasno i bezbedno. Ukoliko ste u mogućnosti, savetujemo da pohađate kurs upotrebe motorne testere. Vaš ovlašćeni prodavac, šumarska škola ili biblioteka, mogu vas informisati o materijalima i kursovima koji su vam na raspolaganju.

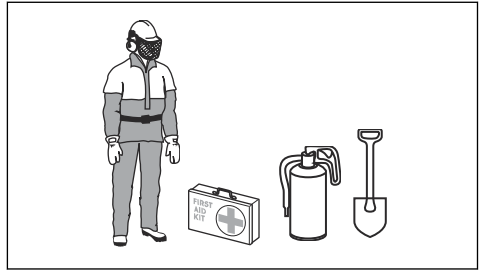

- Većina nezgoda se dešava kad lanac testere dodirne rukavoaoca. Treba da koristite odobrenu ličnu zaštitnu opremu tokom rada. Lična zaštitna oprema ne pruža potpunu zaštitu od povreda, ali smanjuje intenzitet povrede ako dođe od nezgode. Obratite se prodavcu da vam preporučí koju opremu da koristite.
- Odeća koju nosite mora da bude pripijena, ali ne tako da ograničava pokrete. Redovno proveravajte stanje lične zaštitne opreme.
- Koristite odobrenu zaštitnu kacigu.
- Koristite odobrenu zaštitu za sluh. Dugotrajno izlaganje buci može prouzrokovati trajno oštećenje sluha.
- Koristite odobrene zaštitne naočare ili vizir za lice da biste smanjili opasnost od povrede izbačenim predmetima. Proizvod može velikom snagom da odbaci predmete kao što su drveni opiljci, manji komadi drveta, itd. Ovo može da izazove ozbiljne povrede, naročito povrede očiju.
- Koristite rukavice sa zaštitom od lanaca motornih testera.
- Koristite pantalone sa zaštitom od lanaca motornih testera.
- Nosite obuću sa zaštitom od lanaca motornih testera, čeličnim štitnikom za prste i neključim donom.
- Kod sebe uvek morate da imate komplet za prvu pomoć.
- Rizik od varnica. Imajte pri ruci protivpožarne uređaje i lopatu, da biste sprečili nastanak šumskih požara.

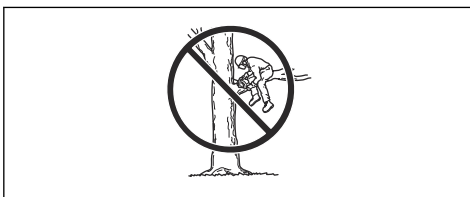

Lična zaštitna oprema



UPOZORENJE: Pročitajte upozoravajuća uputstva koja slede pre korišćenja proizvoda.



UPOZORENJE: Pročitajte upozoravajuća uputstva koja slede pre korišćenja proizvoda.

- Nemojte da koristite bezbednosne uređaje koji su oštećeni ili neispravni.
- Redovno proveravajte bezbednosne uređaje. Pogledajte *Održavanje i provera bezbednosnih uređaja na proizvodu na stranici 22.*
- Ako su bezbednosni uređaji oštećeni ili neispravni, obratite se svom Husqvarna servisnim agentu.

Kočnica lanca i prednji štitnik ruke

Kočnica lanca na proizvodu zaustavlja lanac u slučaju povratnog udara. Kočnica lanca smanjuje rizik od nesrećnih slučajeva, ali samo vi možete sprečiti da do njih dođe.

Kočnica lanca (A) može se aktivirati ručno, levom rukom, ili automatski, mehanizmom za otpuštanje po inerciji. Pomerite prednji štitnik ruke (B) ka napred da biste ručno aktivirali kočnicu lanca.

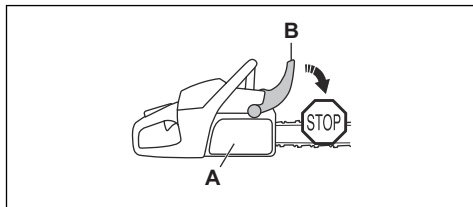

Pomerite prednji štitnik ruke unazad da biste deaktivirali kočnicu lanca.

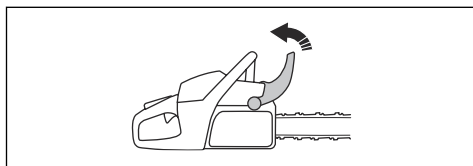

Zaključavanje obarača gasa

Zaključavanje obarača gasa sprečava slučajno aktiviranje obarača gasa. Ako obuhvatite ručku rukom i pritisnete zaključavanje obarača gasa (A), otpustiće se obarač gasa (B). Kad otpustite ručku, obarač gasa i zaključavanje obarača gasa se vraćaju u prvobitne položaje. Ova funkcija blokira obarač gasa u brzini praznog hoda.

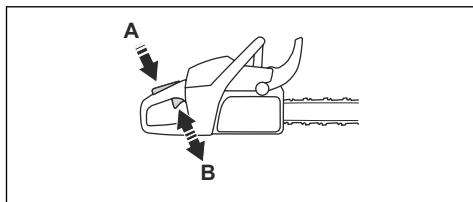

Hvatač lanca

Hvatač lanca hvata lanac ako se pokida ili sleti sa vodice. Odgovarajuća zategnutost te pravilno održavanje lanca i vodilice smanjuju opasnost od nezgoda.

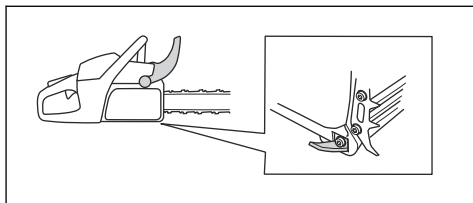

Štitnik desne ruke

Štitnik desne ruke je zaštita za vašu ruku na zadnjoj ručki. Štitnik desne ruke pruža vam zaštitu ako se lanac pokida ili sleti sa vodice. Štitnik desne ruke vam takođe pruža zaštitu od grana ili grančica.

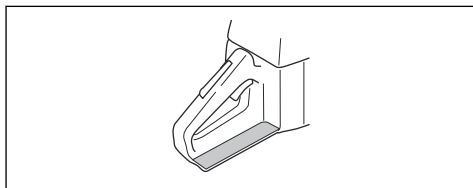

Sistem prigušenja vibracija

Sistem za prigušivanje vibracija smanjuje vibracije u ručkama. Jedinice za prigušivanje vibracija razdvajaju telo proizvoda i ručke.

Pogledajte *Pregled proizvoda na stranici 2* za informacije o tome gde na proizvodu se nalazi sistem za prigušivanje vibracija.

Prekidač za pokretanje/zaustavljanje

Upotrebite prekidač za pokretanje/zaustavljanje da biste zaustavili motor.

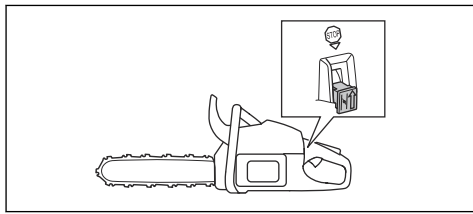

UPOZORENJE: Prekidač za pokretanje/zaustavljanje se automatski vraća u početni položaj. Da biste sprečili slučajno pokretanje, uklonite kapicu svećice sa svećice prilikom sklapanja ili održavanja proizvoda.

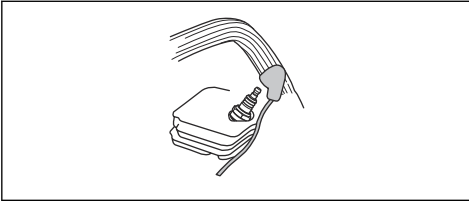

Prigušivač



UPOZORENJE: Prigušivač postaje veoma vruć tokom i nakon rada i pri brzini praznog hoda. Postoji opasnost od požara, naročito pri korišćenju proizvoda blizu zapaljivih materijala i/ili isparenja.



UPOZORENJE: Ne koristite proizvod bez prigušivača ili ako mu je prigušivač oštećen. Oštećen prigušivač je bučniji i povećava opasnost od požara. Imajte pri ruci protivpožarne alatke. Nemojte da koristite proizvod s oštećenom mrežicom za hvatanje varnica ili bez nje u slučaju da morate da imate mrežicu za hvatanje varnica u svom području.

Prigušivač održava nivo buke na minimumu i šalje izduvne gasove od rukovaoca. U oblastima sa vrućom, suvom klimom postoji veliki rizik od požara. Poštujte lokalne propise i uputstva za održavanje.

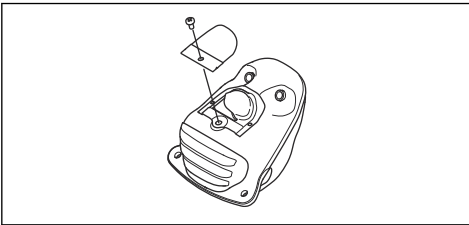

Bezbednost oko goriva



UPOZORENJE: Pročitajte upozoravajuća uputstva koja slede pre korišćenja proizvoda.

- Pazite da prilikom dolivanja i mešanja goriva (mešavina za dvotaktni motor) postoji dovoljna ventilacija.
- Gorivo i njegova isparenja su veoma zapaljivi i mogu izazvati teške povrede u slučaju udisanja ili kontakta sa kožom. Zbog toga budite pažljivi prilikom rukovanja gorivom i obezbedite dovoljnu ventilaciju.
- Budite pažljivi pri rukovanju gorivom i uljem za lanac. Budite svesni rizika od požara, eksplozije i rizika povezanih sa udisanjem isparenja.

- Ne pušite i ne stavljajte vruće predmete u blizini goriva.
- Zaustavite motor i ostavite ga da se ohladi nekoliko minuta pre punjenja gorivom.
- Pri sipanju goriva polako otvorite čep rezervoara tako da se lagano ispusti višak pritiska.
- Pritegnite poklopac rezervoara za gorivo posle sipanja goriva.
- Nikada nemojte dosipati gorivo u mašinu dok motor radi.
- Uvek pomerite proizvod bar 3 m (10 stopa) ili dalje od mesta dolivanja goriva i izvora goriva pre pokretanja.

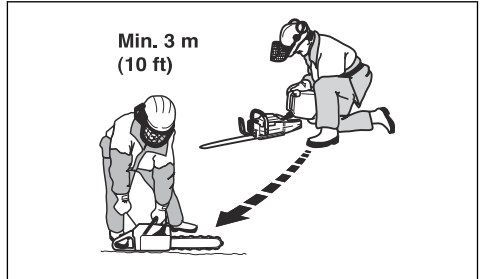

Posle dosipanja goriva može da dođe do situacija u kojima ne smete da pokrenete proizvod:

- Ako ste prosuli gorivo ili ulje za lanac na proizvod. Obrisite prosutu tečnost i sačekajte da preostalo gorivo izvetri.
- Ako ste prosuli gorivo na sebe ili na svoju odeću. Presvucite se i operite sve delove tela koji su došli u dodir sa gorivom. Koristite sapun i vodu.
- Ako gorivo curi iz proizvoda. Redovno proveravajte ima li curenja iz rezervoara za gorivo, poklopca rezervoara i vodova za gorivo.

Bezbednosna uputstva za održavanje



UPOZORENJE: Pročitajte upozoravajuća uputstva koja slede pre održavanja proizvoda.

- Održavajte samo održavanje i servisiranje opisano u priručniku za rukovaoca. Ostale popravke i servisiranje treba da obavlja stručni serviser.
- Redovno vršite bezbednosne provere, održavanje i servisiranje opisano u ovom priručniku. Redovno održavanje produžava životni vek proizvoda i smanjuje opasnost od nezgoda. Uputstva potražite u *Održavanje na stranici 21*.
- Ako se ne prođu bezbednosne provere opisane u ovom priručniku kad izvršite održavanje, obratite se serviseru. Garantujemo da su za vaš proizvod dostupne profesionalne popravke i servisiranje.

Bezbednosna uputstva za opremu za rezanje



UPOZORENJE: Pročitajte upozoravajuća uputstva koja slede pre korišćenja proizvoda.

- Koristite samo odobrene kombinacije vodilice i lanca na opremu za oštrenje. Uputstva potražite u *Dodaci na stranici 34*.
- Nosite zaštitne rukavice prilikom korišćenja i održavanja lanca testere. I nepomičan lanac testere može da izazove povrede.
- Rezni zubi treba da budu pravilno naoštreni. Pridržavajte se uputstava i koristite preporučenu poluokruglu turpiju. Lanac testere koji je oštećen ili nepravilno naoštren povećava rizik od nesreća.

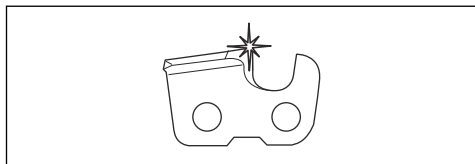

- Držite se tačnog podešavanja ograničivača dubine. Pridržavajte se uputstava i koristite preporučeno podešavanje ograničivača dubine. Preveliko podešavanje ograničivača dubine povećava rizik od povratnog udara.

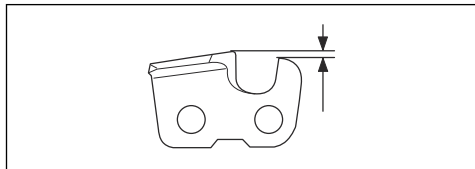

- Uverite se da je lanac pravilno zategnut. Ako lanac testere nije pravilno zategnut na vodilicu, može da spadne sa njega. Neodgovarajuća zategnutost lanca testere povećava habanje vodilice, lanca i pogonskog lančanika. Pogledajte *Podešavanje zategnutosti lanca na stranici 28*.

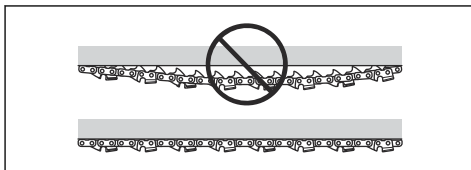

- Redovno održavajte opremu za rezanje i pravilno je podmazujte. Ako lanac testere nije pravilno podmazan, povećava se rizik habanja vodilice, lanca testere i pogonskog lančanika.

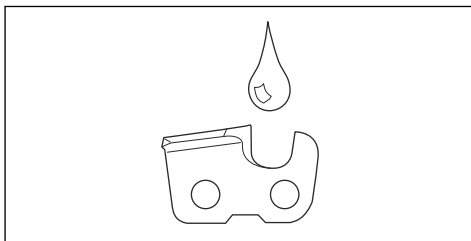

Sklapanje

Uvod



UPOZORENJE: Pre sklapanja proizvoda je potrebno da pročitate i razumete poglavlje o bezbednosti.

Sklapanje vodilice i lanca testere

1. Pomerite prednji štitnik ruke unazad da biste deaktivirali kočnicu lanca.

2. Uklonite navrtke vodilice i poklopac kvačila.

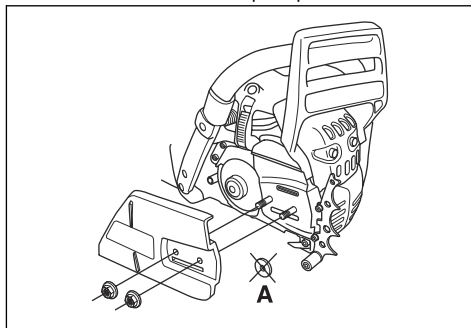

Napomena: Ako se poklopac kvačila teško skida, pritegnite navrtku vodilice, pa aktivirajte i

pustite kočnicu lanca. Pri pravilnom otpuštanju se čuje klik.

3. Stavite vodilicu na vijke vodilice. Navucite vodilicu u krajnji zadnji položaj.
4. Sprovedite lanac oko pogonskog lančanika i postavite ga u žleb na vodilici.



UPOZORENJE: Pri postavljanju lanca testere uvek nosite zaštitne rukavice.

5. Uverite se da su ivice reznih karika na gornjem delu vodilice okrenute ka napred.

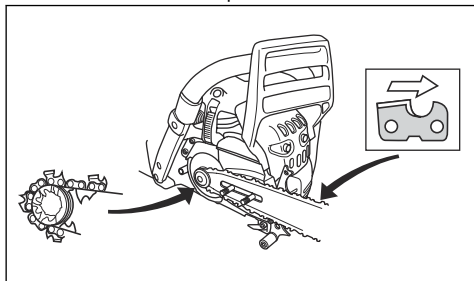

6. Poravnajte otvor na vodilici sa iglicom za podešavanje vodilice i postavite poklopac kvačila.

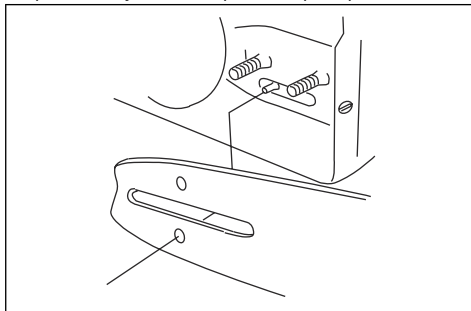

7. Rukom pritegnite navrtke vodilice.
8. Zategnite lanac. Uputstva potražite u *Podešavanje zategnutosti lanca na stranici 28.*
9. Pritegnite navrtke vodilice.

Napomena: Neki modeli imaju samo 1 navrtku vodilice.

Rukovanje

Uvod



UPOZORENJE: Pre korišćenja proizvoda je potrebno da pročitate i razumete poglavlje o bezbednosti.

Pre korišćenja proizvoda izvršite proveru funkcija

1. Uverite se da kočnica lanca pravilno radi i da nije oštećena.
2. Uverite se da štitnik desne ruke nije oštećen.
3. Uverite se da zaključavanje obarača gasa pravilno radi i da nije oštećeno.
4. Uverite se da prekidač za pokretanje/zaustavljanje pravilno radi i da nije oštećen.
5. Uverite se da na ručkama nema ulja.
6. Uverite se da sistem za prigušivanje vibracija pravilno radi i da nije oštećen.
7. Uverite se da je prigušivač pravilno povezan i da nije oštećen.
8. Uverite se da su svi delovi proizvoda na svom mestu, pravilno povezani i da nisu oštećeni.
9. Uverite se da je hvatač lanca pravilno postavljen.

10. Proverite zategnutost lanca testere.

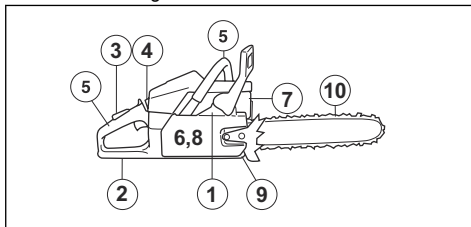

Gorivo

Ovaj proizvod ima dvotaktni motor.



OPREZ: Neodgovarajući tip goriva može da ošteti motor. Koristite mešavinu benzina i ulja za dvotaktni motor.

Unapred smešano gorivo

- Koristite Husqvarna unapred smešano alkatilno gorivo za najbolje radne karakteristike i produžetak radnog veka motora. To gorivo sadrži manje štetnih hemikalija od običnog goriva i tako smanjuje štetne izduvne gasove. Količina ostataka posle sagorevanja je niža u ovom gorivu, pa komponente motora ostaju čistije.

Mešanje goriva

Benzin

- Koristite kvalitetan bezolovni benzin sa maksimalno 10% etanola.



OPREZ: Nemojte koristiti benzin sa oktanskim brojem manjim od 90 RON / 87 AKI. Korišćenje benzina manjeg oktanskog broja može da izazove štetno detonantno sagorevanje u motoru.

Ulje za dvotaktne motore

- Najbolje rezultate daje Husqvarna ulje za dvotaktne motore.
- Ako Husqvarna ulje za dvotaktne motore nije dostupno, koristite drugo ulje za dvotaktne motore dobrog kvaliteta za motore sa vazдушnim hlađenjem. Obratite se dileru za izbor odgovarajućeg ulja.



OPREZ: Nemojte koristiti ulje za dvotaktne motore za vanbrodske motore sa vodenim hlađenjem, koje se takođe naziva ulje za vanbrodske motore. Nemojte koristiti ulje za četvorotaktne motore.

Pravljenje mešavine benzina i ulja za dvotaktne motore

Benzin, litara	Ulje za dvo- taktne motore, litara
	2% (50:1)
5	0,10
10	0,20
15	0,30
20	0,40



OPREZ: Male greške mogu znatno da utiču na odnos u mešavini kad mešate male količine goriva. Pažljivo izmerite količinu ulja koja će se koristiti za mešavinu da biste dobili tačan odnos u mešavini.

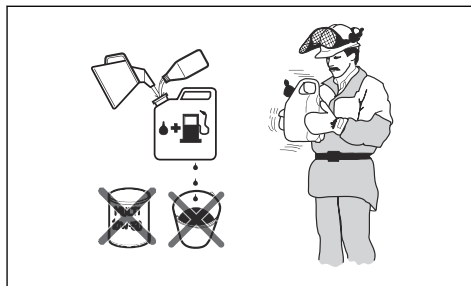

1. Dospite pola količine goriva u čist sud za gorivo.
2. Dodajte punu količinu ulja.
3. Promešajte mešavinu goriva.
4. Dodajte preostalu količinu goriva u sud za gorivo.
5. Pažljivo promešajte mešavinu goriva.



OPREZ: Ne pravite mešavinu za duže od 1 mesec unapred.

Punjenje rezervoara za gorivo



UPOZORENJE: Pratite postupak koji sledi radi vaše bezbednosti.

1. Zaustavite motor i pustite da se ohladi.
2. Obrišite deo oko čepa rezervoara za gorivo.

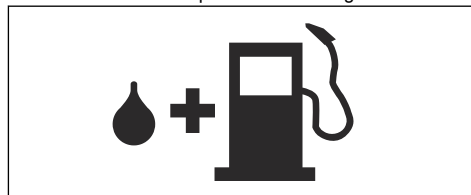

3. Promućkajte kantu i uverite se da se gorivo u potpunosti izmešalo.
4. Polako otvorite čep rezervoara za gorivo da biste izjednačili pritisak.
5. Napunite rezervoar za gorivo.



OPREZ: Uverite se da u rezervoaru nema previše goriva. Gorivo se širi kad se zagreje.

6. Pažljivo zategnite čep rezervoara za gorivo.
7. Obrišite gorivo koje je prosuto na i oko proizvoda.
8. Pomerite proizvod 3 m / 10 stopa ili dalje od mesta i izvora dolivanja goriva pre pokretanja motora.

Napomena: Pogledajte *Pregled proizvoda na stranici 2* da biste videli gde na proizvodu se nalazi rezervoar za gorivo.

Razrađivanje

- Tokom prvih 10 sati rada, ne dodajte pun gas na prazno tokom dužih perioda.

Korišćenje odgovarajućeg ulja za lanac



UPOZORENJE: Ne koristite otpadno ulje, jer to nije zdravo ni po vas ni po životnu sredinu. Otpadno ulje oštećuje i pumpu za ulje, vodilicu i lanac testere.



UPOZORENJE: Lanac testere može da koči ako podmazivanje opreme za rezanje nije dovoljno. Opasnost od teške povrede ili smrti rukovaoca.



UPOZORENJE: Ovaj proizvod ima funkciju koja omogućava da se gorivo potroši pre ulja za lanac. Koristite odgovarajući lanac za ulje da bi ova funkcija radila kako bi trebalo. Obratite se serviseru pri biranju ulja za lanac.

- Koristite Husqvarna ulje za lanac za maksimalni vek lanca i sprečavanje štetnog dejstva na okolinu. Ako Husqvarna ulje za lanac nije dostupno, preporučujemo da koristite standardno ulje za lanac.
- Koristite ulje za lanac koje dobro prijanja na lanac.
- Koristite ulje za lanac odgovarajućeg opsega viskoziteta, koji odgovara temperaturi vazduha.



OPREZ: Ako je ulje previše retko, potrošice se pre goriva. Na temperaturama ispod 0 °C / 32 °F neka ulja za lanac postaju previše gusta, što može da ošteti delove pumpe za ulje.

- Koristite preporučenu opremu za rezanje. Pogledajte *Dodaci na stranici 34*.

Informacije o povratnom udaru



UPOZORENJE: Povratni udar može da prouzrokuje teške povrede ili smrt rukovaoca i drugih osoba. Da biste smanjili rizik, potrebno je da znate uzroke povratnog udara i način njihovog izbegavanja.

Povratni udar se dešava kad zona povratnog udara na vodilici dotakne neki predmet. Povratni udar može da nastane iznenada i silovito, čime se proizvod odbija u pravcu rukovaoca.

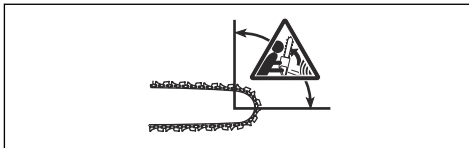

Povratni udar se uvek dešava u reznj ravnj vodilice. Proizvod se najčešće odbija ka rukovaocu, ali može da ode i u drugom pravcu. Smer kretanja određen je onim kako koristite proizvod kad dođe do povratnog udara.



Manji poluprečnik vrha vodilice smanjuje silinu povratnog udara.

Efektj povratnog udara mogu da se smanje ako koristite lanac testere sa smanjenim povratnim udarom. Ne dozvolite da zona povratnog udara dotakne neki predmet.



UPOZORENJE: Nijedan lanac testere ne sprečava povratni udar u potpunosti. Uvek poštuajte uputstva.

Česta pitanja o povratnom udaru

- **Da li ruka uvek aktivira kočnicu lanca pri povratnom udaru?**

Ne. Potrebna je određena sila za guranje prednjeg štitnika za ruku unapred. Ako ne upotrebite odgovarajuću silu, kočnica lanca se neće aktivirati. Potrebno je i da dobro držite obe ručke proizvoda tokom rada. Ako dođe do povratnog udara, možda kočnica lanca ne zaustavi lanac pre nego što vas dodirne. Postoje i položaji u kojima rukom ne možete da dotaknete štitnik za prednju ruku da bi se aktivirala kočnica lanca.

- **Da li mehanizam za otpuštanje inercijom uvek aktivira kočnicu lanca pri povratnom udaru?**

Ne. Najpre, kočnica lanca mora da radi pravilno. Pogledajte *Održavanje i provera bezbednosnih uređaja na proizvodu na stranici 22* za uputstva o proveri kočnice lanca. Preporučujemo da ovo radite pre svakog korišćenja proizvoda. Drugo, sila povratnog udara mora da bude dovoljno velika za aktiviranje kočnice lanca. Ako je kočnica lanca previše osetljiva, može da se aktivira tokom grubog rada.

- **Da li me kočnica lanca uvek štiti od povrede tokom povratnog udara?**

Ne. Kočnica lanca mora da radi pravilno da bi pružala zaštitu. Kočnica lanca mora i da bude aktivirana tokom povratnog udara, da bi zaustavila lanac. Ako ste blizu vodilice, moguće je da neće biti dovoljno vremena da kočnica zaustavi lanac pre nego što vas udari.



UPOZORENJE: Povratni udar mogu da spreče samo pravilna tehnika rada i rukovalac.

Pokretanje proizvoda

Priprema za pokretanje hladnog motora



UPOZORENJE: Kočnica lanca mora da se aktivira pri pokretanju proizvoda, radi smanjenja rizika od povrede.

1. Pomerite prednji štitnik ruke ka napred da biste aktivirali kočnicu lanca.

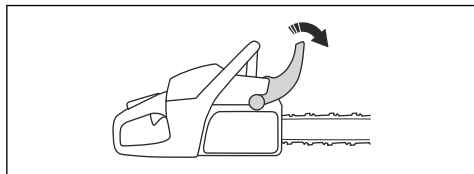

2. Povucite prekidač za pokretanje/zaustavljanje (A) ka spolja da biste ga postavili u položaj čoka.
3. Pritisnite dekompresioni ventil (B).

Napomena: Dekompresioni ventil se vraća u početni položaj kad se proizvod pokrene.

4. Pritiskajte pumpicu za vazduh (C) 6 puta ili dok ne počne da se puni gorivom. Nije potrebno da se pumpa za vazduh potpuno napuni.

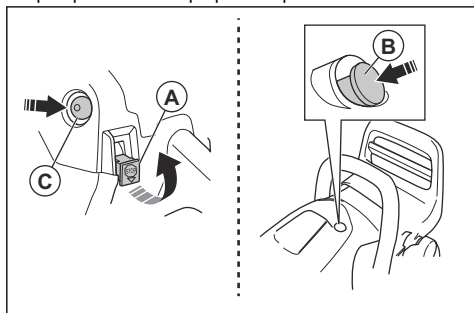

5. Pogledajte *Pokretanje proizvoda na stranici 13* za dalja uputstva.

Priprema za pokretanje toplog motora



UPOZORENJE: Kočnica lanca mora da se aktivira pri pokretanju proizvoda, radi smanjenja rizika od povrede.

1. Pomerite prednji štitnik ruke ka napred da biste aktivirali kočnicu lanca.

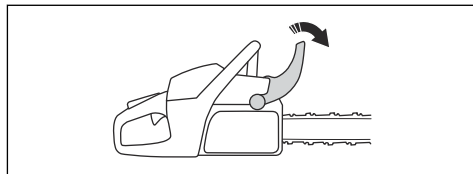

2. Povucite prekidač za pokretanje/zaustavljanje (A) ka spolja da biste ga postavili u položaj čoka.
3. Pritisnite dekompresioni ventil (B).

Napomena: Dekompresioni ventil se vraća u početni položaj kad se proizvod pokrene.

4. Pritiskajte pumpicu za vazduh (C) 6 puta ili dok ne počne da se puni gorivom. Nije potrebno da se pumpa za vazduh potpuno napuni.
5. Pritisnite nadole prekidač za pokretanje/zaustavljanje (D) da biste podesili gas za startovanje.

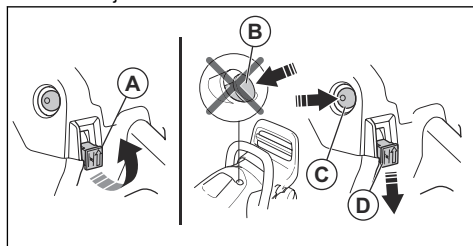

6. Pogledajte *Pokretanje proizvoda na stranici 13* za dalja uputstva.

Pokretanje proizvoda



UPOZORENJE: Pri pokretanju proizvoda morate da stojite stabilno.



UPOZORENJE: Ako lanac rotira pri praznom hodu, obratite se serviseru i ne koristite proizvod.

1. Spustite proizvod na tlo.
2. Stavite levu ruku na prednju ručku.
3. Postavite desno stopalo u deo za stopalo na zadnjoj ručki.

4. Polako desnom rukom povlačite uže startera dok ne osetite otpor.



UPOZORENJE: Nemojte namotavati uže startera oko ruke.

5. Brzo i snažno povucite ručicu užeta startera.

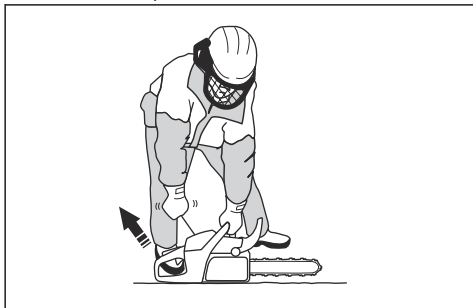

OPREZ: Ne izvlačite uže startera do kraja i ne puštajte ručicu užeta startera. To može da ošteti proizvod.

- a) Ako pokrećete proizvod sa hladnim motorom, vucite ručicu užeta startera dok motor ne proradi.

Napomena: Početak rada poznaćete po brundanju motora.

- b) Spustite čok.

6. Povlačite ručicu užeta startera sve dok se motor ne pokrene.
7. Brzo otpustite blokadu prekidača gasa i uverite se da je proizvod u položaju praznog hoda.

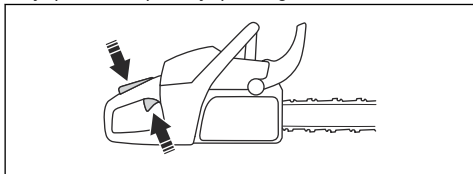

8. Pomerite prednji štitnik ruke unazad da biste deaktivirali kočnicu lanca.

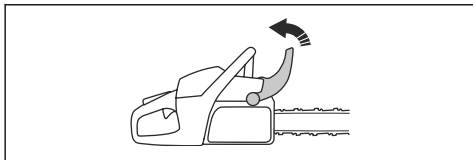

9. Koristite proizvod.

Zaustavljanje proizvoda

1. Pritisnite nadole prekidač za pokretanje/ zaustavljanje da biste zaustavili motor.

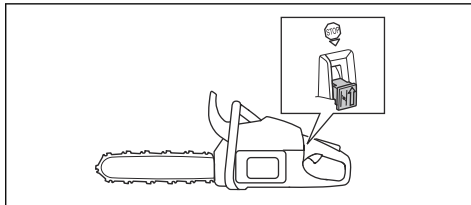

Rezanje povlačenjem i rezanje guranjem

Možete da režete drvo u 2 položaja.

- Rezanje povlačenjem označava rezanje donjim delom vodilice. Lanac testere se vuče kroz drvo kad režete. U ovom položaju imate bolju kontrolu nad proizvodom i položajem zone povratnog udara.

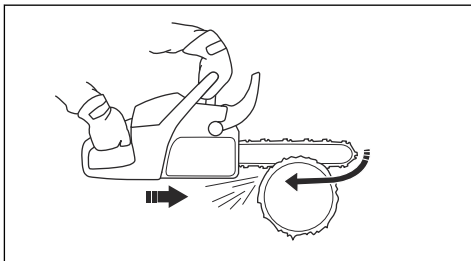

- Rezanje guranjem označava rezanje gornjim delom vodilice. Lanac gura proizvod u pravcu rukovaoca.

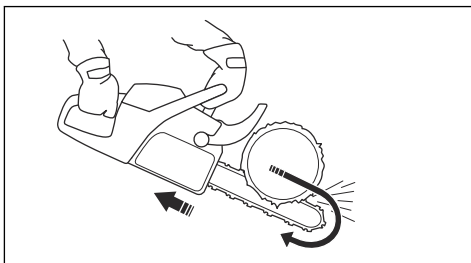

UPOZORENJE: Ako se lanac uštine u deblo, proizvod može da bude gurnut ka korisniku. Čvrsto držite proizvod i uverite se da zona povratnog udara na vodilici ne dodiruje drvo, da ne bi došlo do povratnog udara.

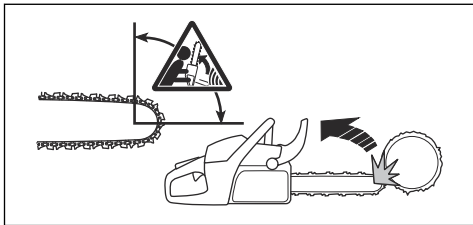

Korišćenje tehnike rezanja



UPOZORENJE: Koristite pun gas pri rezanju i posle svakog reza smanjite gas na brzinu praznog hoda.



OPREZ: Ako motor predugo radi na punom gasu bez opterećenja, može da se oštetiti.

1. Postavite deblo na nogare za sečenje drva ili paleta.

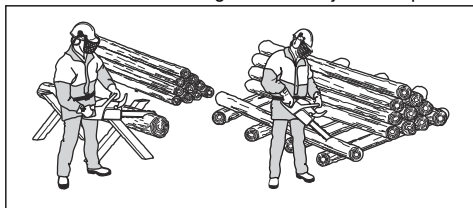

UPOZORENJE: Nemojte rezati deblo na gomili. To povećava opasnost od povratnog udara i može rezultirati teškom telesnom povredom ili smrću.

2. Uklonite isečene komade iz oblasti u kojoj režete.



UPOZORENJE: Isečeni komadi u oblasti u kojoj režete povećavaju opasnost od povratnog udara i mogućnosti da ne možete održati ravnotežu.

Rezanje deblo na tlu

1. Režite kroz deblo u formi povlačenja. Održavajte pun gas, ali budite spremni na iznenaadne situacije.

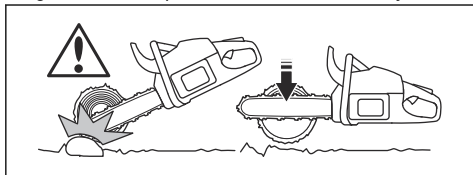

UPOZORENJE: Vodite računa da lanac ne dodiruje tlo kada završite zasek.

2. Izrežite otprilike $\frac{1}{4}$ kroz deblo i zatim zastanite. Okrenite deblo i režite sa suprotne strane.

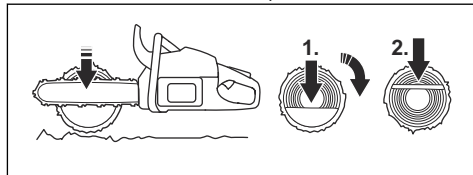

Rezanje deblo koje ima potporu na jednom kraju



UPOZORENJE: Vodite računa da se deblo ne prelomi tokom rezanja. Pratite uputstva u nastavku.

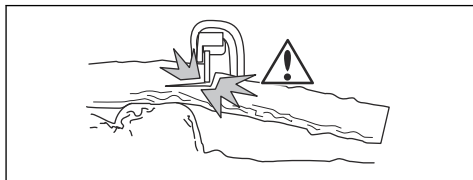

1. Režite u formi guranja otprilike $\frac{1}{3}$ kroz deblo.
2. Režite kroz deblo u formi povlačenja dok se dva zaseka ne spoje.

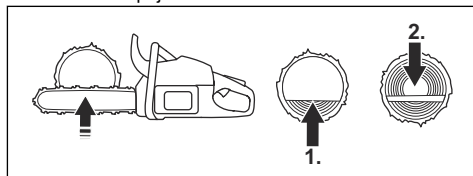

Rezanje deblo koje ima potporu na dva kraja



UPOZORENJE: Vodite računa da se lanac ne uštine u deblo tokom rezanja. Pratite uputstva u nastavku.

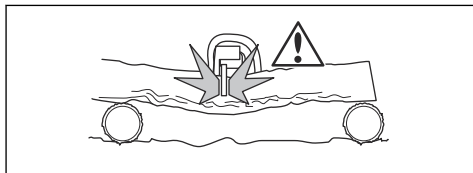

1. Režite u formi povlačenja otprilike $\frac{1}{3}$ kroz deblo.

2. Režite kroz preostali deo debela u formi guranja da biste završili rez.

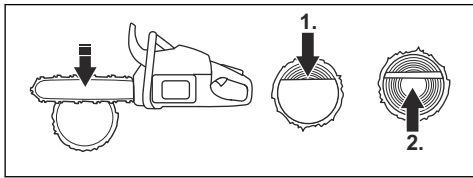

UPOZORENJE: Zaustavite motor ako se lanac uštine u deblu. Pomoću poluge otvorite zasek i uklonite proizvod. Nemojte pokušavati da izvučete proizvod rukom. To može rezultirati telesnom povredom kada se proizvod naglo oslobodi.

Korišćenje tehnike rezanja krošnji

Napomena: Za debele grane koristite tehniku rezanja. Pogledajte *Korišćenje tehnike rezanja na stranici 15*.



UPOZORENJE: Postoji velika opasnost od nesrećnih slučajeva kada koristite tehniku rezanja krošnji. Pogledajte *Informacije o povratnom udaru na stranici 12* za uputstva kako da sprečite povratni udar.



UPOZORENJE: Režite grane jednu po jednu. Budite pažljivi kada uklanjate male grane i nemojte rezati žbunje ili mnogo malih grana u isto vreme. Male grane mogu da se upetljaju u lanac i spreče bezbedan rad proizvoda.

Napomena: Režite grane deo po deo ako je neophodno.

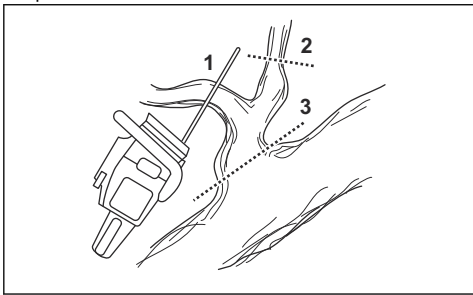

1. Pomerite grane na desnu stranu debela.
- a) Držite vodilicu na desnoj strani debela i držite telo proizvoda nasuprot debela.

- b) Izaberite odgovarajuću tehniku rezanja za napetost grane.

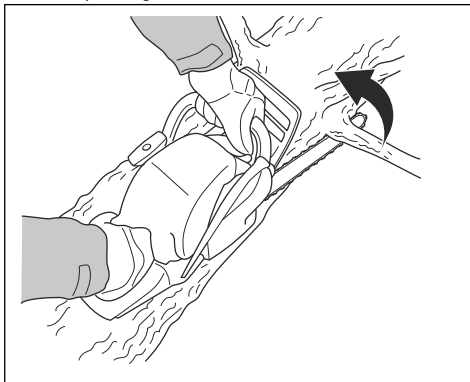

UPOZORENJE: Ako niste sigurni u pogledu toga kako da režete grane, posavetujte se sa stručnim rukovodcem motorne testere pre nego što nastavite.

2. Pomerite grane na vrh debela.
- a) Držite proizvod na deblu i pustite da se vodilica kreće duž debela.
- b) Režite u formi guranja.

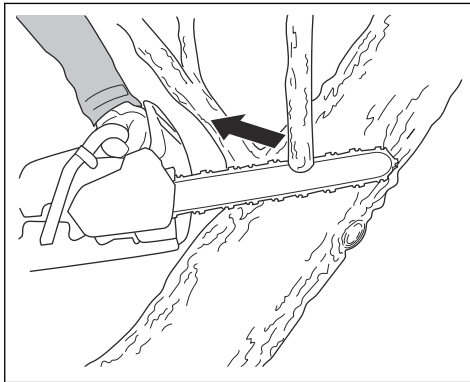

3. Pomerite grane na levu stranu debela.

- a) Izaberite odgovarajuću tehniku rezanja za napetost grane.

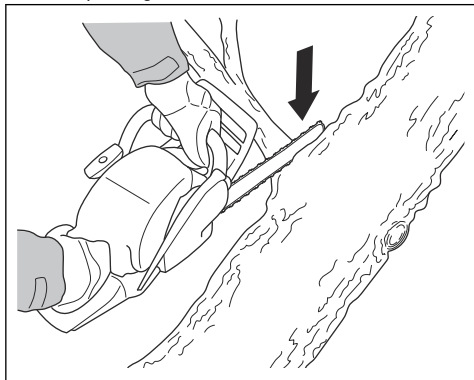

UPOZORENJE: Ako niste sigurni u pogledu toga kako da režete grane, posavetujte se sa stručnim rukovaocem motorne testere pre nego što nastavite.

Pogledajte *Rezanje stabala i grana koje su napete na stranici 20* za uputstva kako da režete grane koje su napete.

Korišćenje tehnike obaranja stabla



UPOZORENJE: Morati imati iskustva u obaranju stabla. Ako je moguće, pohađajte obuku o rukovanju motornom testerom. Kako biste dobili više saznanja, posavetujte se sa iskusnim rukovaocem.

Održavanje bezbedne udaljenosti

1. Pobrinite se da osobe u vašoj blizini održavaju bezbedno rastojanje od najmanje 2 1/2 dužine stabla.

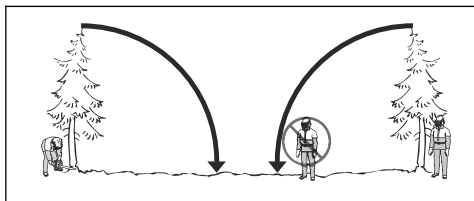

2. Pobrinite se da nema osoba u opasnoj zoni pre ili tokom obaranja stabla.

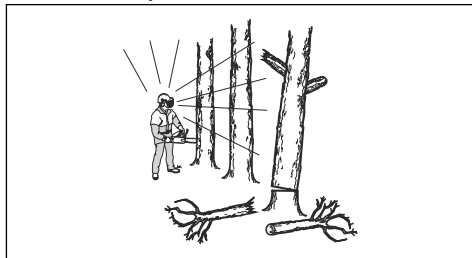

Izračunavanje smera pada stabla

1. Proučite u kom je smeru neophodno da stablo padne. Cilj je oboriti stablo u položaj u kojem lako možete rezati krošnje i deblo. Takođe je važno da imate čvrst oslonac u stopalima i da se možete bezbedno kretati.



UPOZORENJE: Ako je opasno ili nije moguće oboriti stablo u prirodnom smeru, oborite stablo u suprotnom smeru.

2. Proučite prirodni smer pada stabla. Na primer, kosi položaj i povijanje stabla, pravac vetra, lokaciju grana i težinu snega.
3. Pregledajte da li postoje prepreke, na primer, drugo drveće, dalekovodi, putevi i/ili objekti u blizini.
4. Potražite znake oštećenja i truljenja u stabljici.



UPOZORENJE: Truljenje u stabljici može značiti opasnost da stablo padne pre nego što završite rezanje.

5. Uverite se da stablo nema oštećene ili osušene grane koje se mogu polomiti i udariti vas prilikom obaranja.
6. Nemojte dozvoliti da stablo padne na drugo stablo. Veoma je opasno oboriti zaglavljeno stablo i postoji velika opasnost od nesrećnog slučaja. Pogledajte *Oslobađanje zaglavljeno stabla na stranici 19*.

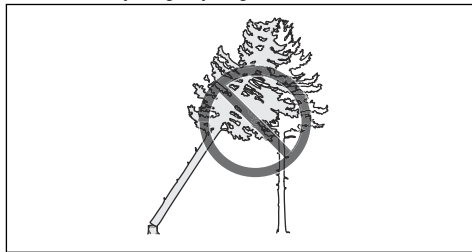

UPOZORENJE: Tokom kritičnih operacija obaranja stabla, skinite zaštitu za sluh odmah nakon što završite

rezanje. Važno je da možete da čujete zvukove i signale upozorenja.

Čišćenje debla i priprema staze za povlačenje

Odrežite sve grane od visine vaših ramena i nadole.

1. Režite u formi povlačenja od vrha nadole. Vodite računa da stablo bude između vas i proizvoda.

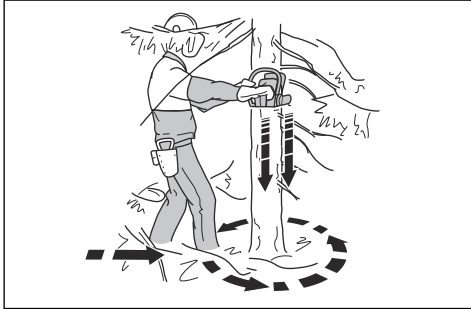

2. Uklonite žbunje i šiblje iz radne oblasti oko stabla. Uklonite sav isečeni materijal iz radne oblasti.
3. Pregledajte oblast u pogledu prepreka, kao što su kamenje, grane i rupe. Morate imati čistu stazu za povlačenje kada stablo počne da pada. Vaša staza za povlačenje mora biti otprilike 135 stepeni udaljena od smera pada stabla.

1. Zona opasnosti
2. Staza za povlačenje
3. Smer pada stabla

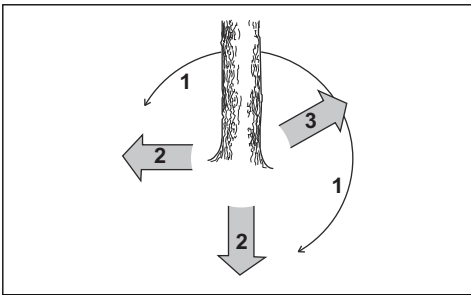

Urez za obaranje

Najvažnija procedura tokom obaranja stabla je pravljenje ispravnog ureza za obaranje. Sa ispravnim urezom za obaranje, vi kontrolišete smer obaranja stabla i osiguravate da je procedura obaranja bezbedna.

Debljina ureza za obaranje mora biti jednaka i najmanje 10% prečnika stabla.



UPOZORENJE: Ako je urez za obaranje nepravilan ili previše tanak, nemate kontrolu nad smerom obaranja.

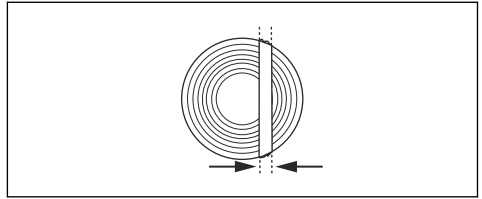

Pravljenje usmerenih rezova

1. Napravite usmerene rezove $\frac{1}{4}$ prečnika stabla. Napravite ugao od 45° - 70° između usmerenog reza na vrhu i usmerenog reza na dnu.

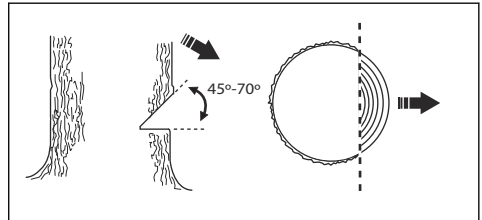

- a) Napravite usmereni rez na vrhu. Poravnajte oznaku smera obaranja (1) na proizvodu sa smerom obaranja na stablu (2). Stojite iza proizvoda i neka vam stablo bude sa vaše leve strane. Režite u formi povlačenja.
- b) Napravite usmereni rez na dnu. Pobrinite se da je kraj usmerenog reza na dnu u istoj tački kao i kraj usmerenog reza na vrhu.

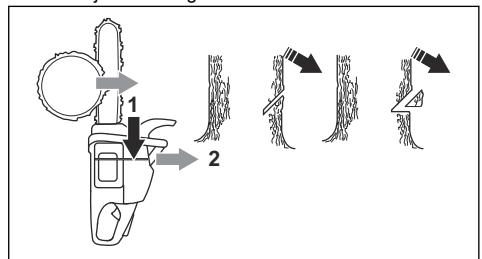

2. Uverite se da je usmereni rez na dnu horizontalan i pri uglu od 90° u odnosu na smer obaranja.

Korišćenje metode sigurnog ugla

Rez za obaranje mora biti napravljen malo iznad usmerenog reza.

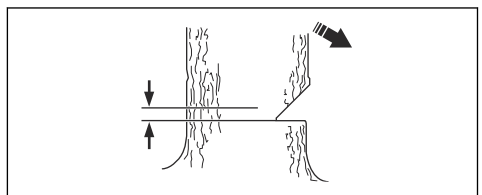



UPOZORENJE: Budite pažljivi kada režete vrhom vodilice. Počnite da režete sa donjim delom vrha vodilice dok pravite otvor u deblu.

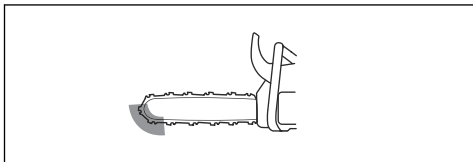

1. Ako je korisna dužina rezanja duža od prečnika stabla, ponovite ove korake (a-d).

a) Napravite otvor direktno u deblu da završite širinu ureza za obaranje.

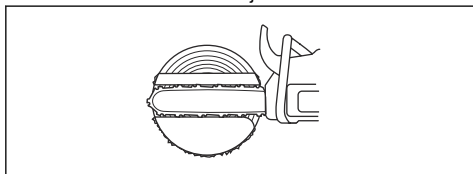

b) Režite u formi povlačenja sve dok $\frac{1}{3}$ debla ne preostane.

c) Povucite vodilicu 5-10 cm / 2-4 inča unazad.

d) Režite kroz preostali deo debla da završite siguran ugao koji je 5-10 cm / 2-4 inča širok.

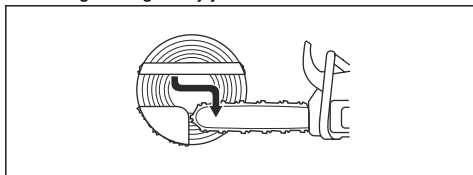

2. Ako je korisna dužina rezanja kraća od prečnika stabla, ponovite ove korake (a-d).

a) Napravite otvor direktno u deblu. Otvor se mora protezati $\frac{3}{5}$ prečnika stabla.

b) Režite u formi povlačenja kroz preostali deo debla.

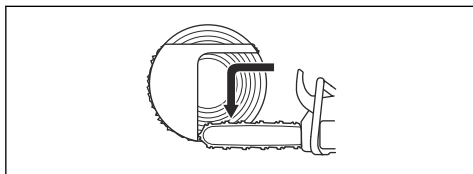

c) Režite direktno u deblu sa druge strane stabla da biste završili urez za obaranje.

d) Režite u formi guranja, dok $\frac{1}{3}$ debla ne preostane, da biste završili siguran ugao.

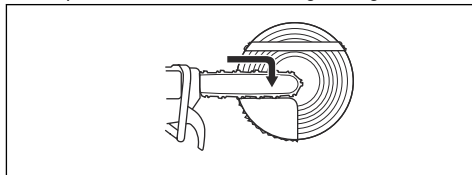

3. Postavite klin u zasek pravo od nazad.

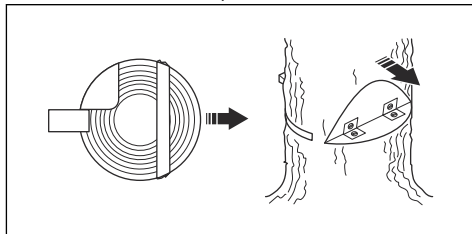

4. Odsecite ugao da biste učinili da stablo padne.

Napomena: Ako stablo ne padne, udarite klin dok stablo ne padne.

5. Kada stablo počne da pada, koristite stazu za povlačenje da se udaljite od stabla. Pomerite se najmanje 5 m / 15 stopa od stabla.

Oslobađanje zaglavljenoj stabla



UPOZORENJE: Veoma je opasno oboriti zaglavljeno stablo jer postoji velika opasnost od nesrećnog slučajja. Držite se izvan zone opasnosti i ne pokušavajte da oborite zaglavljeno stablo.

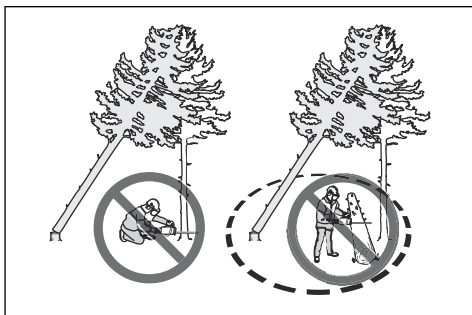

Najbezbednija procedura je da koristite jedan od sledećih čekrka:

- Montiran na traktor

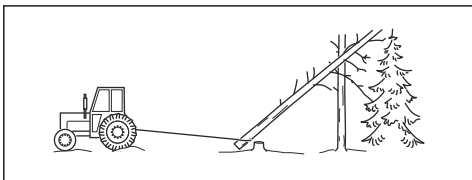

- Prenosivi

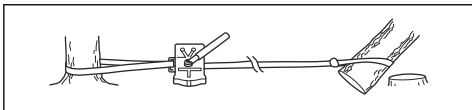

Obaranje stabla

Husqvarna vam preporučuje da napravite usmerene rezove a zatim koristite metodu sigurnog ugla kada obarate stablo. Metoda sigurnog ugla vam pomaže da napravite ispravan urez za obaranje i kontrolišete smer pada stabla.



UPOZORENJE: Nemojte obarati stabla sa prečnikom koji je dvaput veći od dužine vodilice. Morate biti posebno obučeni za ovo.

Rezanje stabala i grana koje su napete

1. Ustanovite koja je strana stabla ili grana napeta.
2. Ustanovite tačku najveće napetosti.

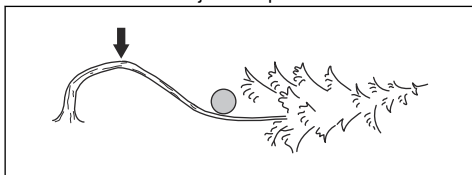

3. Proučite koja je najbezbednija procedura za oslobađanje napetosti.

Napomena: U nekim situacijama, jedina bezbedna procedura je da koristite čekrk a ne vaš proizvod.

4. Održavajte položaj na kojem vas stablo ili grana ne mogu udariti kada dođe do oslobađanja napetosti.

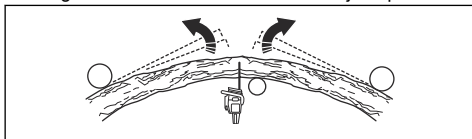

5. Napravite jedan ili više rezova dovoljne dubine koji su neophodni za smanjivanje napetosti. Režite u ili blizu tačke najveće napetosti. Učinite da se stablo ili grana slome u tački najveće napetosti.

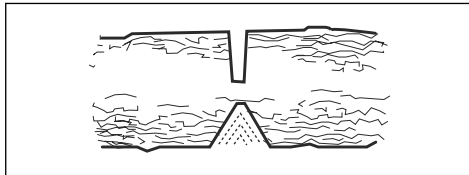

UPOZORENJE: Nemojte direktno rezati kroz stablo ili granu koji su napeti.



UPOZORENJE: Budite veoma pažljivi prilikom rezanja napetog stabla. Postoji opasnost da se stablo brzo pomeri pre ili nakon što ga izrežete. Može doći do teške telesne povrede ako se nalazite u nepravilnom položaju ili ako režete na nepravilan način.

6. Ako morate rezati preko stabla/grane, napravite 2 do 3 reza, 2,5 cm razdvojena i sa dubinom od 5 cm.

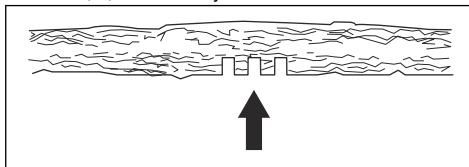

7. Nastavite sa rezanjem dublje u stablu sve dok se stablo/grana ne saviju i napetost se oslobodi.

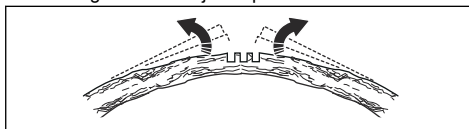

8. Režite stablo/granu sa suprotne strane savijanja, nakon što se napetost oslobodi.

Korišćenje proizvoda po hladnoći



OPREZ: Sneg i hladno vreme mogu da prouzrokuju probleme u radu. Opasnost od preniske temperature motora ili leda na filteru za vazduh i karburatoru.

- Za temperature ispod $-5\text{ }^{\circ}\text{C}$ / $23\text{ }^{\circ}\text{F}$ ili pri snežnom vremenu je dostupna zimska presvlaka. Stavite zimsku presvlaku na kućište startera. Zimska presvlaka smanjuje ulaz hladnog vazduha i sprečava prodor snega u prostor u kojem se nalazi karburator.

od oštećenja motora zbog prevelike temperature.

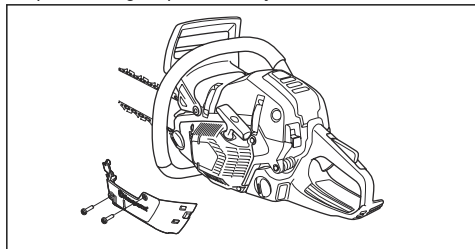

Napomena: Zimska presvlaka je dostupna kao dodatna oprema.



OPREZ: Uklonite zimsku presvlaku ako temperatura naraste preko $-5\text{ }^{\circ}\text{C}$ / $23\text{ }^{\circ}\text{F}$, jer se onda javlja opasnost

Zagrejane ručke (572XPG)

Proizvod ima zagrejane prednje i zadnje ručke. Električni grejači se napajaju preko generatora.

Pritisnite prekidač u pravcu strelice da biste aktivirali funkciju. Pritisnite prekidač u suprotnom pravcu da biste deaktivirali funkciju.

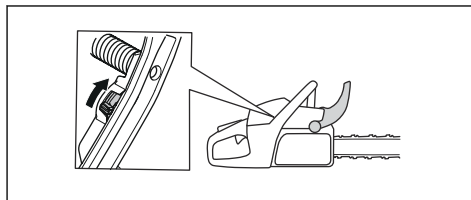

Električno grejanje karburatora (572XPG)

Podšavanje grejanja karburatora se obavlja električno pomoću termostata. Time se održava ispravna temperatura karburatora i sprečava stvaranje leda na karburatoru.

Održavanje

Uvod



UPOZORENJE: Pre održavanja proizvoda je potrebno da pročitate i razumete poglavlje o bezbednosti.

Šema održavanja

Svakodnevno održavanje	Nedeljno održavanje	Mesečno održavanje
Očistite spoljne delove proizvoda i uverite se da na ručkama nema ulja.	Očistite sistem za hlađenje. Pogledajte <i>Čišćenje sistema za hlađenje na stranici 31.</i>	Proverite traku kočnice. Pogledajte <i>Da biste proverili traku kočnice na stranici 22.</i>
Proverite obarač gasa i zaključavanje obarača gasa. Pogledajte <i>Provera obarača gasa i zaključavanja obarača gasa na stranici 23.</i>	Proverite starter, uže startera i povratnu oprugu.	Proverite da centar, čaura i opruga kvačila nisu pohabani.
Proverite da li su jedinice za prigušivanje vibracija oštećene.	Podmažite iglični ležaj pištoljem. Pogledajte <i>Podmazivanje igličnog ležaja na stranici 29.</i>	Očistite svećicu. Pogledajte <i>Pregled svećice na stranici 26.</i>
Očistite i proverite kočnicu lanca. Pogledajte <i>Provera kočnice lanca na stranici 23.</i>	Uklonite sve brazgotine sa ivica vodilice. Pogledajte <i>Pregled vodilice na stranici 30.</i>	Očistite spoljne delove karburatora.
Proverite hvatač lanca. Pogledajte <i>Provera hvatača lanca na stranici 23.</i>	Očistite ili zamenite mrežicu hvatača varnica na prigušivaču. Pogledajte <i>Da biste proverili prigušivač na stranici 24.</i>	Pogledajte filter goriva i crevo za gorivo. Zamenite po potrebi.

Svakodnevno održavanje	Nedeljno održavanje	Mesečno održavanje
Okrenite vodilicu, proverite otvor za podmazivanje i očistite žleb vodilice. Pogledajte <i>Pregled vodilice na stranici 30.</i>	Očistite oblast karburatora.	Proverite sve kablove i konektore.
Uverite se da vodilica i lanac dobijaju dovoljno ulja.	Očistite ili zamenite filter vazduha. Pogledajte <i>Čišćenje filtera za vazduh na stranici 26.</i>	Ispraznite rezervoar za gorivo.
Proverite lanac testere. Pogledajte <i>Pregled opreme za košenje na stranici 30.</i>	Očistite prostor između rebara cilindra.	Ispraznite rezervoar za ulje.
Naoštrite lanac i proverite mu zategnutost. Pogledajte <i>Oštrenje lanca na stranici 26.</i>		
Proverite pogonski lančanik. Pogledajte <i>Provera rim lančanika – pogonskog lančanika sa ozubljenim vencom na stranici 29.</i>		
Očistite usisnik vazduha na starteru.		
Uverite se da su vijci i matice pritegnuti.		
Izvršite proveru prekidača za zaustavljanje. Pogledajte <i>Provera rada prekidača za pokretanje/zaustavljanje na stranici 24.</i>		
Uverite se da gorivo ne curi iz motora, rezervoara ili vodova za gorivo.		
Uverite se da se lanac ne rotira kad je motor u brzini praznog hoda.		
Uverite se da nema oštećenja na štitniku desne ruke.		
Uverite se da je prigušivač pravilno povezan, da nije oštećen i da mu ne nedostaju delovi.		

Održavanje i provera bezbednosnih uređaja na proizvodu

Da biste proverili traku kočnice

1. Četkom uklonite piljevinu, smolu i prljavštinu sa kočnice lanca i čaure kvačila. Nečistoća i pohabanoost mogu da smanje dejstvo kočnice.

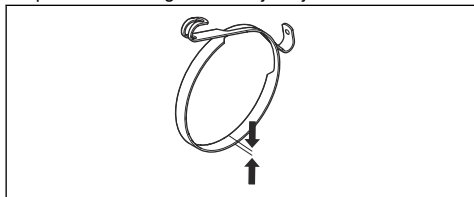

2. Proverite traku kočnice. Traka kočnice mora da bude debela bar 0,6 mm / 0,024 inča na najtanjem mestu.

Provera prednjeg štitnika ruke i aktiviranja kočnice lanca

1. Uverite se da na prednjem štitniku ruke nema oštećenja poput pukotina.
2. Uverite se da se prednji štitnik ruke slobodno kreće i da je dobro pričvršćen na poklopac kvačila.

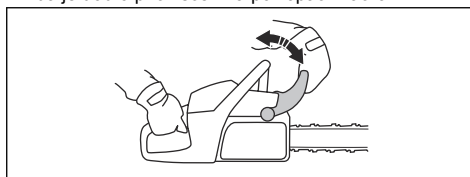

3. Držite proizvod sa dve ruke iznad panja ili druge stabilne površine.



UPOZORENJE: Motor mora biti isključen.

4. Pustite prednju ručku i pustite da vrh vodilice padne na panj.

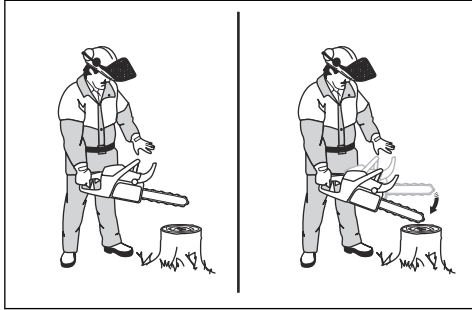

5. Uverite se da se kočnica lanca aktivira dok vrh vodilice udara o panj.

Provera kočnice lanca

1. Pokrenite proizvod. Pogledajte *Pokretanje proizvoda na stranici 13* za uputstva.



UPOZORENJE: Vodite računa da lanac ne dodiruje tlo ili druge predmete.

2. Čvrsto držite proizvod.
3. Dodajte pun gas i savijte zglob leve šake prema prednjem štitniku ruke da biste aktivirali kočnicu lanca. Lanac testere mora da se odmah zaustavi.

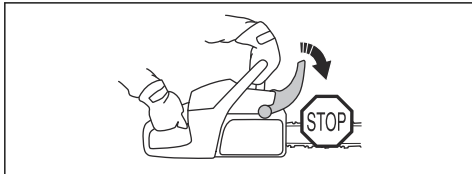

4. Otpustite puni gas.



UPOZORENJE: Ne ispuštajte prednju ručku!

Provera obarača gasa i zaključavanja obarača gasa

1. Uverite se da se obarač gasa i zaključavanje obarača gasa slobodno pomeraju i da povratna opruga ispravno radi.

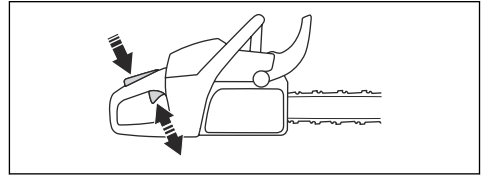

2. Pritisnite nadole zaključavanje obarača gasa i uverite se da se vraća u početni položaj kad ga otpustite.

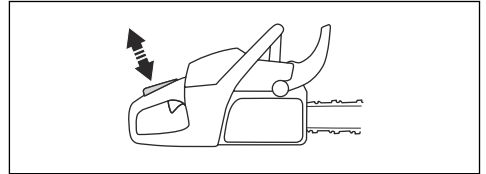

3. Uverite se da je obarač gasa zaključan u praznom hodu kada je zaključavanje obarača gasa otpušteno.

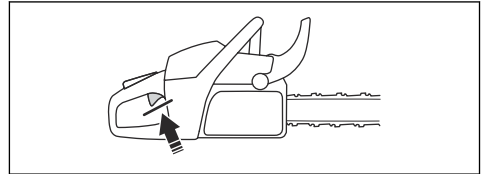

4. Pokrenite proizvod i dajte puni gas.
5. Otpustite obarač gasa i uverite se da se lanac zaustavlja i ne nastavlja da se kreće.



UPOZORENJE: Ako se lanac okreće dok je obarač za gas u položaju za prazan hod, obratite se serviseru.

Provera hvatača lanca

1. Uverite se da nema oštećenja na hvataču lanca.
2. Uverite se da je hvatač lanca stabilan i pričvršćen na telo proizvoda.

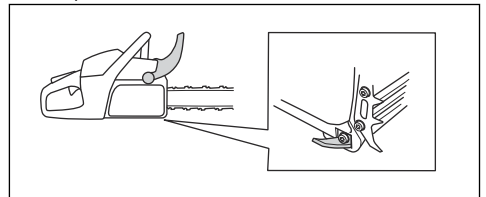

Provera štitnika desne ruke

- Uverite se da na štitniku desne ruke nema oštećenja poput pukotina.

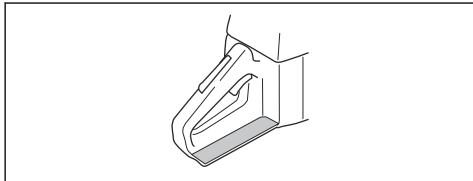

Da biste proverili sistem prigušenja vibracija

1. Uverite se da na jedinicama za prigušivanje vibracija nema pukotina i deformacija.
2. Proverite da li je element za prigušivanje vibracija dobro pričvršćen na jedinice motora i ručke.

Pogledajte *Pregled proizvoda na stranici 2* za informacije o tome gde na proizvodu se nalazi sistem za prigušivanje vibracija.

Provera rada prekidača za pokretanje/zaustavljanje

1. Pokrenite motor.
2. Pritisnite prekidač za pokretanje/zaustavljanje nadole u položaj STOP (ZAUSTAVLJANJE). Motor mora da se zaustavi.

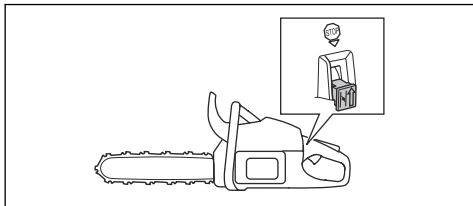

Da biste proverili prigušivač



UPOZORENJE: Površine korišćenog prigušivača / hvatača varnica i montažne strane hvatača mogu da sadrže naslage čestica nastale sagorevanjem, koje mogu da budu karcinogene. Da biste izbegli dodir sa kožom ili udisanje tih čestica kad čistite ili servisirate hvatač varnica:

- nosite rukavice;
- čistite/servisirajte u dobro provetrenom prostoru;
- ne čistite mrežicu hvatača varnica vazduhom pod pritiskom;
- kad čistite hvatač varnica, koristite čeličnu četku i četkajte od sebe.



UPOZORENJE: Ne koristite proizvod sa neispravnim prigušivačem ili prigušivačem u lošem stanju. Ako je

prigušivač neispravan, vratite proizvod Husqvarna prodavcu/servisu.



UPOZORENJE: Nemojte koristiti proizvod ako nedostaje mrežica hvatača varnica na prigušivaču ili ako je oštećena.

1. Pregledajte da li je prigušivač oštećen ili neispravan.
2. Uverite se da je prigušivač pravilno pričvršćen na proizvod.

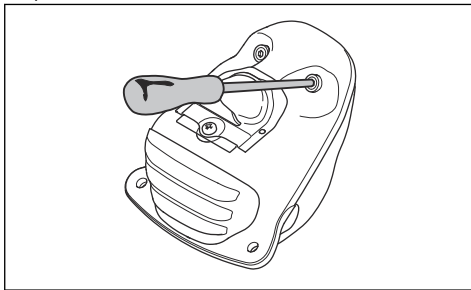

Napomena: Ne vadite prigušivač iz proizvoda.

3. Ako proizvod koristi posebnu mrežicu za hvatanje varnica, čistite je nedeljno.

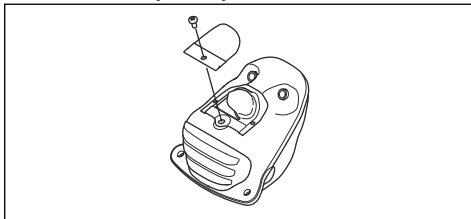

4. Zamenite oštećenu mrežicu za hvatanje varnica.



OPREZ: Ako je mrežica za hvatanje varnica zapušena doći će do pregrevanja proizvoda i to može da prouzrokuje oštećenja cilindra i klipa.

Vaš proizvod ima funkciju koja automatski podešava karburator, što daje najbolja podešavanja. omogućava da se motor prilagođava vremenskim uslovima, nadmorskoj visini, benzinu i tipu ulje za dvotaktne motore.



OPREZ: Ako ne radi kako bi trebalo, obratite se serviseru. Proizvod se tačno prilagođava nekim gorivima.

Zamena pokidanog ili pohabanog užeta startera

1. Otpustite zavrtnje kućišta startera.
2. Uklonite kućište startera.

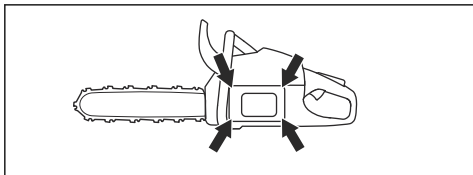

3. Izvucite uže startera približno 30 cm / 12 inča i stavite ga u urez u remenici.

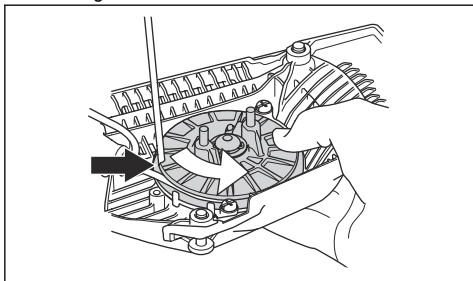

4. Neka se remenica polako rotira unazad da bi se oslobodila povratna opruga.
5. Uklonite centralni zavrtnj i lančanik.



UPOZORENJE: Morate biti pažljivi prilikom zamene povratne opruge ili užeta startera. Povratna opruga je zategnuta kada je namotana u kućištu startera. Ako niste pažljivi, može se otkaçiti i izazvati telesne povrede. Nosite zaštitne naočare i zaštitne rukavice.

6. Uklonite korišćeno uže startera sa ručice i remenicu.
7. Povežite novo uže startera na remenicu. Namotajte uže startera približno 3 kruga oko remenice.
8. Provcite uže startera kroz otvor u kućištu startera i ručici užeta startera.

9. Namestite centralni zavrtnj u centru remenice.

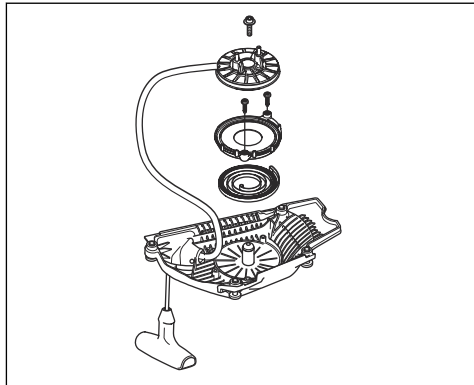

10. Napravite čvrst čvor na kraju užeta startera.

Zatezanje povratne opruge

1. Stavite uže startera u urez u remenici.
2. Okrenite uže startera približno 2 kruga udesno.
3. Stavite palac na remenicu.
4. Povucite ručicu užeta startera i u potpunosti izvucite uže startera.
5. Okrenite palac i otpustite uže startera.
6. Uverite se da možete da okrenete remenicu $\frac{1}{2}$ okreta kad se uže startera potpuno izvuče.

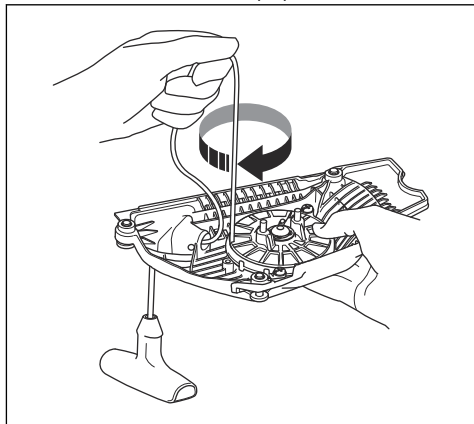

Postavljanje kućišta startera na proizvod

1. Izvucite uže startera i stavite starter u položaj naspram radilice.
2. Potom polako otpuštajte uže startera dok remenica ne dođe u kontakt sa zapinjačima.

3. Pritegnite zavrtnje koji drže starter.

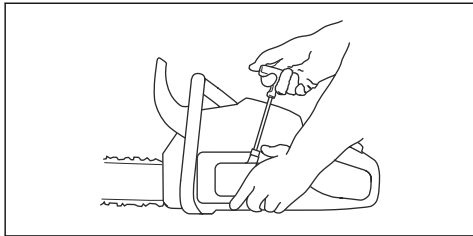

Čišćenje filtera za vazduh

Redovno čistite filter za vazduh od prljavštine i prašine. Time se sprečavaju kvarovi karburatora, problemi pri pokretanju, gubitak snage motora, habanje delova motora i veća potrošnja goriva nego što je normalno.

1. Uklonite poklopac cilindra i filter za vazduh.
2. Očistite filter za vazduh četkanjem ili istresanjem. Za temeljno čišćenje upotrebite deterdžent i vodu.

Napomena: Dugo korišćen filter za vazduh ne može da se potpuno očisti. Redovno menjajte filter za vazduh i uvek zamenite neispravan filter za vazduh.

3. Postavite filter za vazduh i uverite se da dobro naleže na nosač filtera.

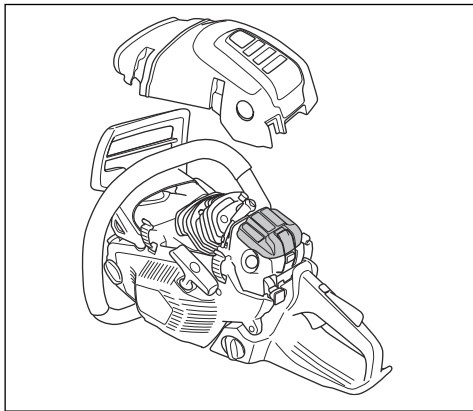

Napomena: Obzirom na postojanje raznih uslova rada, vremenskih prilika i godišnjih doba, proizvod može da se koristi sa raznim vrstama filtera za vazduh. Obratite se serviseru za više informacija.

Pregled svećice



OPREZ: Koristite preporučenu svećicu. Pogledajte *Tehnički podaci na stranici 33*. Neodgovarajuća svećica može izazvati oštećenje proizvoda.

1. Ako se proizvod teško startuje ili koristi, ili ako radi nepravilno u praznom hodu, pregledajte da li na svećici ima prljavštine. Da biste smanjili rizik od nakupljanja neželjenog materijala na elektrodama svećice, uradite sledeće:
 - a) uverite se da je mešavina goriva ispravna.
 - b) uverite se da je filter za vazduh čist.
2. Očistite svećicu ako je zaprljana.
3. Uverite se da je zazor između elektroda 0.5 mm / 0.020 inča.

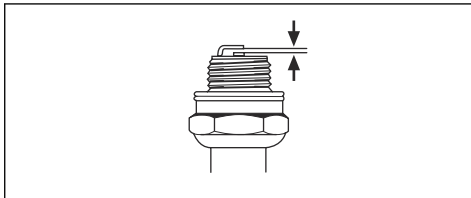

4. Menjajte svećicu mesečno ili češće ako je potrebno.

Oštrenje lanca

Informacije o vodilici i lancu testere



UPOZORENJE: Nosite zaštitne rukavice prilikom korišćenja i održavanja lanca testere. I nepočinan lanac testere može da izazove povrede.

Zamenite pohabanu ili oštećenu vodilicu ili lanac testere kombinacijom vodilice i lanca koju preporučuje Husqvarna. Ovo je potrebno radi očuvanja bezbednosnih funkcija proizvoda. Pogledajte *Dodaci na stranici 34* za listu kombinacija zamenskih vodilica i lanaca koje preporučujemo.

- Dužina vodilice, inči/cm. Informacije o dužini vodilice obično se nalaze na zadnjem kraju vodilice.

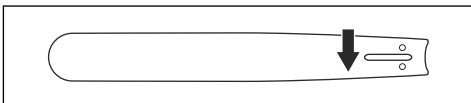

- Broj zubaca na lančaniku na vrhu vodilice (T).

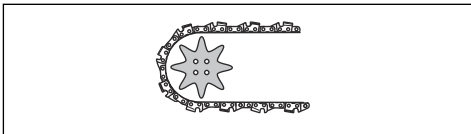

- Korak lanca u inčima. Razmak između pogonskih karika lanca mora da odgovara razmaku zubaca na lančaniku na vrhu vodilice i pogonskom lančaniku.

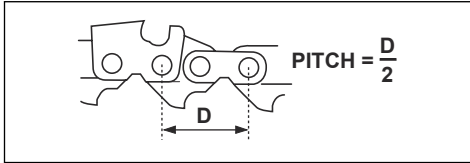

- Broj pogonskih karika. Broj pogonskih karika određen je tipom vodilice.

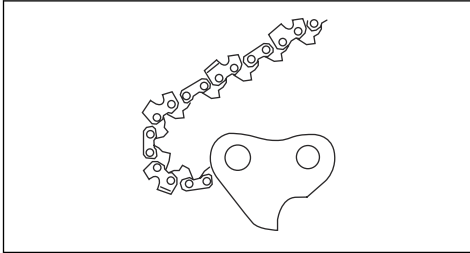

- Širina žleba vodilice, inči/mm. Širina žleba vodilice mora da bude ista kao širina zuba za vođenje i pogonjenje.

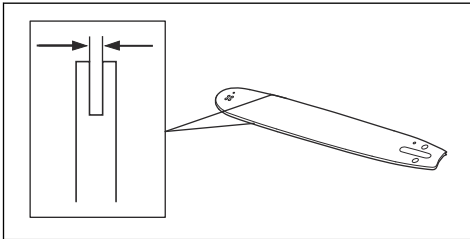

- Otvor za ulje za lanac i otvor za zatezač lanca. Vodilica mora da bude u ravni sa proizvodom.

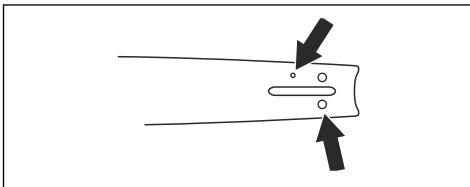

- Širina zuba za vođenje i pogonjenje.

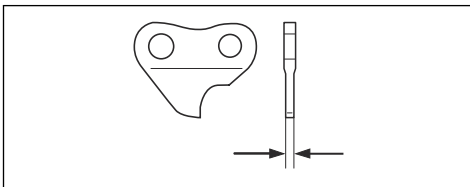

Opšte informacije o oštrenju zuba za rezanje

Ne koristite tup lanac. Ako je lanac tup, potrebno je više pritiska za guranje vodilice kroz drvo, a to predstavlja previše napora za motor. Sa tupim lancem rizikujete skraćivanje radnog veka svoje motorne testere. Ako je lanac veoma tup, pri rezanju će se umesto piljevine praviti sitna drvena prašina.

Oštar lanac „jede“ kroz drvo tako da se dobija duga i debela piljevina.

Zub za rezanje (A) i ograničivač dubine (B) čine rezni deo lanca. Razlika u visini ova dva (nadvišenje) daje dubinu rezanja.

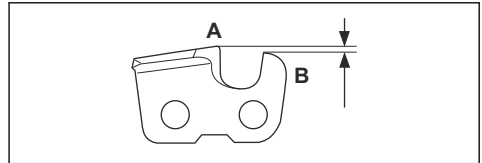

Kad oštrite rezni zub, vodite računa o sledećem:

- Ugao turpijanja.

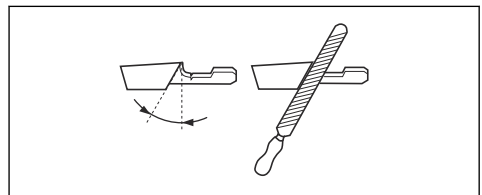

- Ugao rezanja.

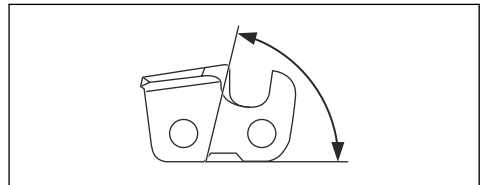

- Položaj turpije.

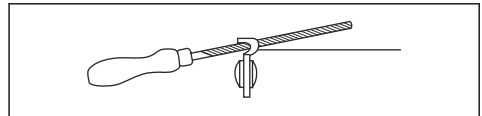

- Prečnik okrugle turpije.

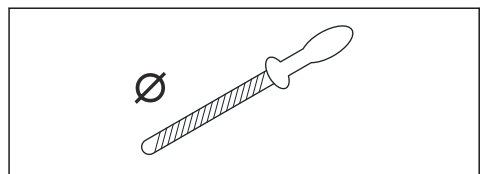

Lanac testere se teško pravilno oštiri ako nemate odgovarajuću opremu. Koristite preporučenu turpiju za

oštrjenje kompanije Husqvarna. Ovako obezbeđujete maksimalne radne karakteristike pri rezanju i smanjujete opasnost od povratnog udara na minimum.



UPOZORENJE: Silina povratnog udara se znatno povećava ako ne pratite uputstva za oštrenje.

Napomena: Pogledajte *Oštrenje lanca na stranici 26* za više informacija o oštrenju lanca testere.

Oštrenje rezača

1. Koristite okruglu i poluokruglu turpiju za oštrenje rezača.

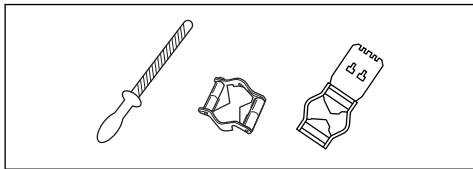

Napomena: Pogledajte *Dodaci na stranici 34* za informacije o ravnim i valjkastim turpijama koje preporučuje Husqvarna za vaš lanac.

2. Turpijajte rezače na odgovarajući način. Pratite uputstva isporučena uz turpiju.
3. Pomerajte turpiju od unutrašnje strane reznog zuba ka spolja. Smanjite pritisak u potezu povlačenja.

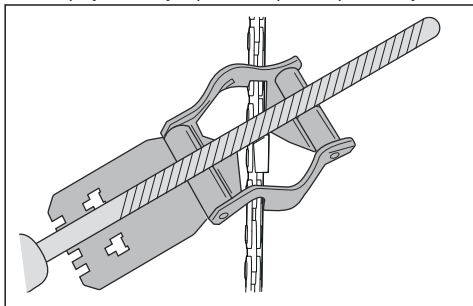

4. Uklonite materijal sa iste strane na svim reznim zubima.
5. Okrenite proizvod i uklonite materijal na drugoj strani.
6. Postarajte se da svi rezni zubi budu iste dužine.

Opšte informacije o podešavanju nadvišenja

Nadvišenje (C) se smanjuje kad oštrite rezni zub (A). Da biste zadržali maksimalne radne karakteristike pri rezanju, potrebno je da oturpijate materijal iz ograničivača dubine (B) da biste postigli preporučeno nadvišenje. Kako dobiti odgovarajuće nadvišenje za lanac koji imate naći ćete u *Dodaci na stranici 34*.

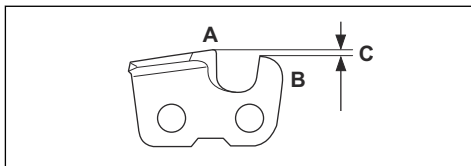

UPOZORENJE: Ukoliko je nadvišenje ograničivača dubine preveliko, rizik od povratnog trzaja se povećava!

Podešavanje graničnika dubine

Pre podešavanja nadvišenja i oštrenja reznih zuba pogledajte uputstva u *Oštrenje rezača na stranici 28*. Preporučujemo da podešavate ograničivač dubine posle svakog trećeg oštrenja reznih zuba.

Preporučujemo da upotrebljavate naš alat za ograničivač dubine, da biste dobili tačno nadvišenje i zakošenje ograničivača dubine.

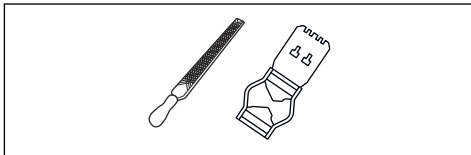

1. Podešavanje ograničivača dubine vršite ravnom turpijom i alatom za podešavanje ograničivača dubine. Preporučujemo da koristite samo preporučeni Husqvarna alat za ograničivač dubine, da biste dobili tačno nadvišenje i zakošenje ograničivača dubine.
2. Stavite alat za podešavanje ograničivača dubine na lanac.

Napomena: Na pakovanju alata za podešavanje nadvišenja naći ćete više informacija o korišćenju alata.

3. Upotrebite ravnu turpiju da skinete deo ograničivača dubine koji se pruža preko alata za podešavanje ograničivača dubine.

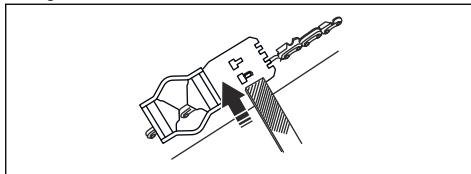

Podešavanje zategnutosti lanca



UPOZORENJE: Lanac koji nije dobro zategnut može da spadne sa vodilice i izazove teške povrede ili smrt.

Lanac se izdužuje tokom upotrebe. Redovno podešavajte lanac.

1. Olabavite navrtke vodilice koje drže poklopac kvačila / kočnicu lanca. Upotrebite kombinovani ključ.

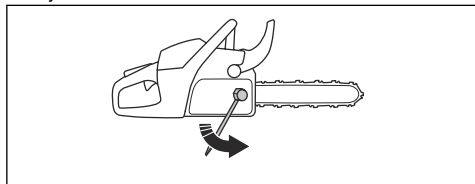

Napomena: Neki modeli imaju samo jednu navrtku vodilice.

2. Rukom pritegnite navrtke vodilice što jače možete.
3. Podignite prednji deo vodilice i okrenite zavrtnj za zatezanje lanca. Upotrebite kombinovani ključ.
4. Pritežite lanac tako da dobro naleže na vodilicu, ali se i dalje lako kreće.

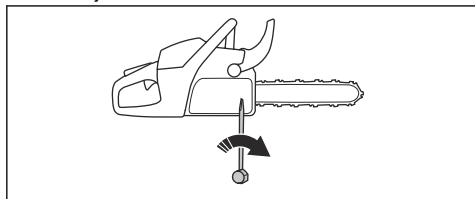

5. Pritežite navrtke vodilice ključem i istovremeno podignite vrh vodilice.
6. Uverite se da možete da lako vučete lanac oko vodilice rukom i da ne visi sa vodilice.

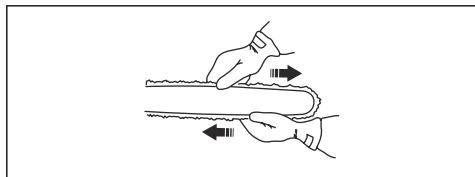

Napomena: Pogledajte *Pregled proizvoda na stranici 2* za položaj zavrtnja za zatezanje lanca na vašem proizvodu.

Provera podmazanost lanca

1. Pokrenite proizvod i pustite ga da radi na $\frac{3}{4}$ gasa. Držite vodilicu približno 20 cm / 8 inča iznad površine svetle boje.

2. Ako je podmazivanje lanca tačno, posle jednog minuta ćete videti jasnu crtu od ulja na površini.

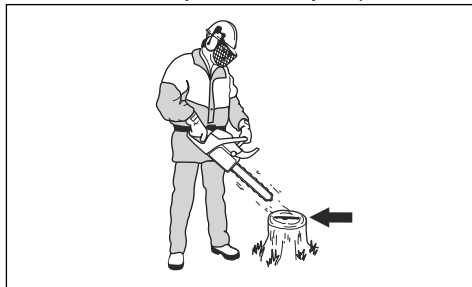

3. Ako podmazivanje lanca ne radi kako bi trebalo, prekontrolišite vodilicu. Uputstva potražite u *Pregled vodilice na stranici 30*. Obratite se serviseru ako procedure za održavanje ne pomognu.

Provera rim lančanika – pogonskog lančanika sa ozubljenim vencem

Bubanj kvačila ima rim lančanik koji se može zameniti.

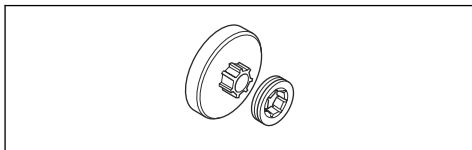

- Uverite se da rim lančanik nije pohaban. Ako je rim lančanik pohaban, obratite se lokalnom Husqvarna serviseru.

Podmazivanje igličnog ležaja

Napomena: Podmazujte iglični ležaj nedeljno.

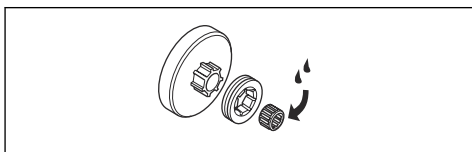

1. Pomerite prednji štitić ruke unazad da biste deaktivirali kočnicu lanca.
2. Otпустите navrtke vodilice i skinite poklopac kvačila.

Napomena: Neki modeli imaju samo jednu navrtku vodilice.

3. Uklonite čauru kvačila i podmažite iglični ležaj pištoljem za podmazivanje. Koristite motorno ulje ili mazivo za ležajeve visokog kvaliteta.

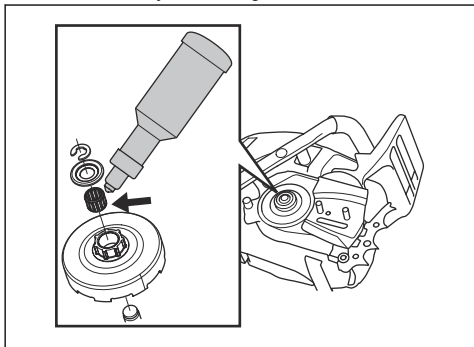

Pregled opreme za košenje

1. Uverite se da u zakivcima i karikama nema naprslina i da nema labavih zakivaka. Zamenite ako je potrebno.

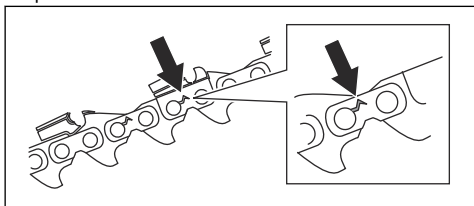

2. Uverite se da se lanac lako savija. Zamenite lanac ako je krut.
3. Uporedite stari lanac testere sa novim da biste proverili da li su zakivci i karike pohabani.
4. Zamenite lanac testere kad najduži deo reznog zuba bude kraći od 4 mm / 0,16 inča. Zamenite ga i ako na reznim zubima postoje pukotine.

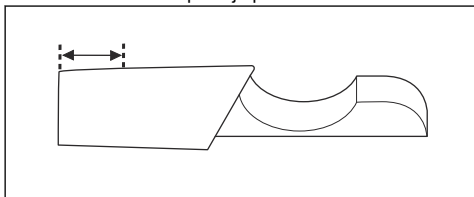

Pregled vodilice

1. Uverite se da kanal za ulje nije zapušten. Očistite ga ako je potrebno.

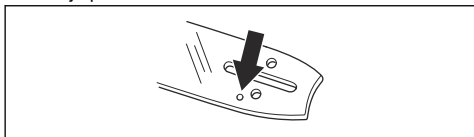

2. Proverite ima li brazgotina na ivicama vodilice. Brazgotine uklonite turpijom.

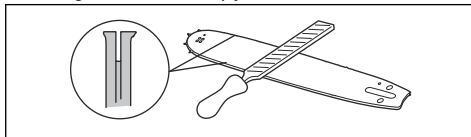

3. Očistite žleb vodilice.

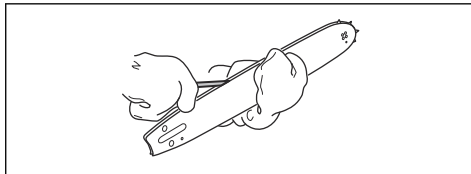

4. Pregledajte pohabanoost žleba vodilice. Zamenite vodilicu ako je potrebno.

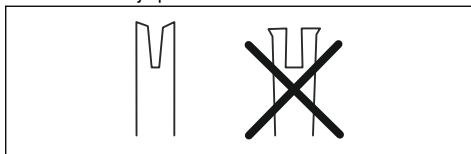

5. Pogledajte da li je vrh vodilice grub ili veoma pohaban.

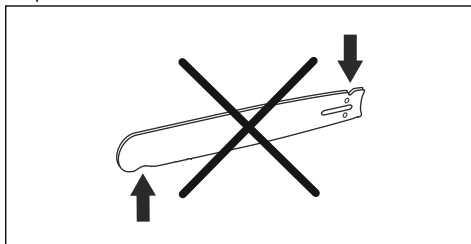

6. Uverite se da se lančanik na vrhu vodilice lako okreće i da otvor za podmazivanje u lančaniku na vrhu vodilice nije zapušten. Po potrebi očistite i podmažite.

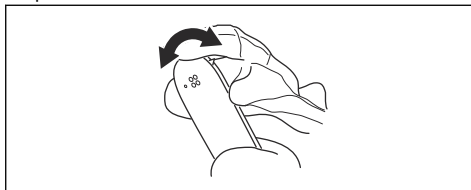

7. Svakodnevno okrećite vodilicu da biste joj produžili trajanje.

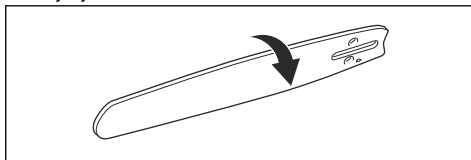

Održavanje rezervoar za gorivo i rezervoara za ulje za lanac

- Redovno praznite i čistite rezervoar za gorivo i rezervoar za ulje za lanac.
- Menjajte filter za gorivo jednom godišnje ili češće ako je potrebno.



OPREZ: Zagađenje u rezervoarima za gorivo dovodi do neispravnosti u radu.

Podešavanje protoka ulja za lanac



UPOZORENJE: Zaustavite motor pre podešavanja pumpe za ulje.

1. Okrenite zavrtnj za podešavanje pumpe za ulje. Koristite odvijač ili kombinovani kjuč.
 - a) Okrenite zavrtnj za podešavanje udesno da biste smanjili protok ulja za lanac.
 - b) Okrenite zavrtnj za podešavanje ulevo da biste povećali protok ulja za lanac.

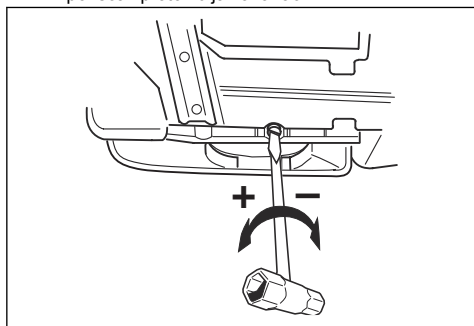

Sistem za čišćenje vazduha

Airlnjection™ je centrifugalni sistem za čišćenje vazduha koji uklanja prašinu i prljavštinu pre nego što se čestice nakupe na filteru za vazduh. Airlnjection™ produžava radni vek filtera za vazduh i motora.

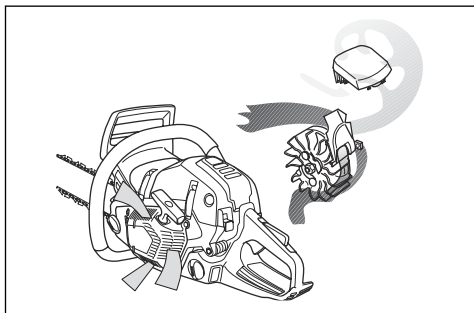

Čišćenje sistema za hlađenje

Sistem za hlađenje spušta temperaturu motora. Rashladni sistem sastoji se od usisnika vazduha na starteru (A), ploče za usmeravanje vazduha (B), zapinjača na zamajcu (C), rashladnih rebara na cilindru (D) i poklopca cilindra (E).

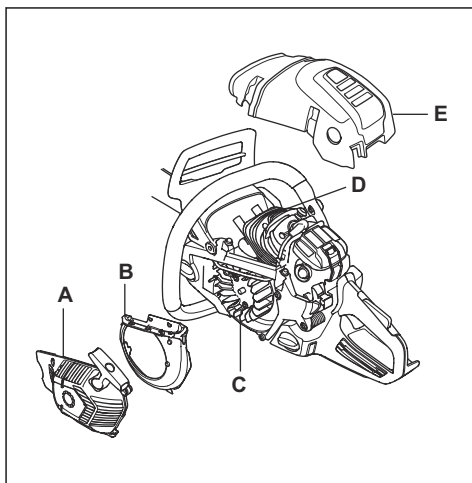

1. Čistite sistem za hlađenje četkom nedeljno ili češće ako je potrebno.
2. Uverite se da sistem za hlađenje nije prljav ili zapušen.



OPREZ: Prljav ili zapušen sistem za hlađenje će dovesti do pregrevanja proizvoda, što može da ga ošteti.

Rešavanje problema

Motor ne može da se pokrene.

Deo proizvoda koji treba pregledati	Mogući uzrok	Radnja
Startne kopče	Zapinjači startera su blokirani.	Podesite ili zamenite startne kopče startera.
		Očistite oko zapinjača.
		Obratite se ovlašćenom servisnom centru.
Rezervoar za gorivo	Neispravn tip goriva.	Ispraznite rezervoar za gorivo i dopunite ispravnim gorivom.
	Rezervoar za gorivo je napunjen uljem za lanac.	Ako ste probali da startujete proizvod, obratite se serviseru. Ako niste probali da startujete proizvod, ispraznite rezervoar za gorivo.
Nema varnice pri paljenju	Svećica je zaprljana ili vlažna.	Postarajte se da svećica bude suva i čista.
	Zazor između elektroda nije odgovarajući.	Očistite svećicu. Uverite se da je zazor elektroda tačan, a svećica ispravna i da se koristi preporučeni ili ekvivalentan tip svećice.
		Tačan zazor elektroda pogledajte u <i>Tehnički podaci na stranici 33.</i>
Svećica i cilindar	Svećica je labava.	Zategnite svećicu.
	Motor je presisao usled ponovljenih startovanja sa zatvorenom zaklopkom startera posle prvog pokretanja.	Uklonite i očistite svećicu. Stavite proizvod na bok, tako da je otvor za svećicu dalje od vas. Povucite ručicu užeta startera 6–8 puta. Stavite svećicu na mesto i startujte proizvod. Pogledajte <i>Pokretanje proizvoda na stranici 13.</i>

Motor se pokreće, ali se opet zaustavlja

Deo proizvoda koji treba pregledati	Mogući uzrok	Radnja
Rezervoar za gorivo	Neispravn tip goriva.	Ispraznite rezervoar za gorivo i dopunite ispravnim gorivom.
Karburator	Brzina praznog hoda nije ispravna.	Obratite se dileru.
Filter za vazduh	Filter za vazduh je zapušten.	Očistite ili zamenite filter vazduha.
Filter za gorivo	Filter za gorivo je zapušten.	Zamenite filter za gorivo.

Transport, skladištenje i odlaganje

Transport i skladištenje

- Uverite se da pri skladištenju i transportu proizvoda i goriva nema isparavanja i curenja iz proizvoda. Varnice i otvoren plamen, na primer iz električnih uređaja ili bojlera, mogu da izazovu požar.
- Uvek koristite odobrene kanistere za čuvanje i transport goriva.
- Ispraznite rezervoare za gorivo i ulje za lanac pre transporta i dužeg skladištenja. Gorivo i ulje za lanac odbacujte na odgovarajućoj lokaciji za odbacivanje.
- Koristite poklopac vodilice na proizvodu da biste sprečili povrede ili oštećenje proizvoda. I nepomičan nedeo testere može da izazove teške povrede.
- Uklonite kapicu sa svećice i aktivirajte kočnicu lanca.
- Pričvrstite proizvod tokom transporta.

Priprema proizvoda za dugotrajno skladištenje

1. Zaustavite proizvod i sačekajte da se ohladi pre rasklapanja.

2. Rastavite i očistite lanac testere i žleb vodilice.



OPREZ: Ako ne očistite lanac testere i žleb vodilice, mogu da se ukrute ili da blokiraju.

3. Pričvrstite poklopac vodilice.
4. Očistite proizvod. Uputstva potražite u *Održavanje na stranici 21*.
5. Izvršite kompletan servis proizvoda.

Odlaganje

- Pratite lokalne zakone i propise o reciklaži.
- Sve hemikalije, kao što su ulje i gorivo, bacite u servisnom centru ili na odgovarajućem mestu za deponovanje.
- Kad rashodujete proizvod, pošaljite ga Husqvarna prodavcu ili ga odnesite na odgovarajuće mesto za reciklažu.

Tehnički podaci

Tehnički podaci

	Husqvarna 565	Husqvarna 572 XP	Husqvarna 572 XPG
Motor			
Zapremina cilindra, cm ³	70,6	70,6	70,6
Brzina praznog hoda, min ⁻¹ (o/min)	2700	2700	2700
Maks. snaga motora prema ISO 7293, kW na min ⁻¹ (o/min)	3,7/5,0 na 9300	4,3/5,8 na 9900	4,3/5,8 na 9900
Sistem paljenja¹			
Svećica	NGK BPMR7A	NGK BPMR7A	NGK BPMR7A
Zazor elektroda, mm	0,5	0,5	0,5
Sistem za gorivo i podmazivanje			
Kapacitet rezervoara za gorivo, litri/cm ³	0,71/710	0,71/710	0,71/710
Kapacitet rezervoara za ulje, litri/cm ³	0,35/350	0,35/350	0,35/350
Tip pumpe za ulje	Podesivo	Podesivo	Podesivo

¹ Uvek upotrebljavajte preporučeni tip svećice! Pogrešna svećica može da dovede do teškog oštećenja klipa/cilindra.

	Husqvarna 565	Husqvarna 572 XP	Husqvarna 572 XPG
Težina			
Težina, kg	6,5	6,6	6,8
Emisije buke ²			
Nivo zvučne snage, mereno dB(A)	117	118	118
Nivo zvučne snage, garantovano L _{WA} dB(A)	119	120	120
Nivoi zvuka ³			
Ekvivalentni nivo pritiska zvuka u uhu rukovaoca, dB (A)	105	107	107
Ekvivalentni nivoi vibracija, a_{hveq} ⁴			
Prednja ručka, m/s ² .	5,2	5,0	5,0
Zadnja ručka, m/s ² .	5,3	4,1	4,1
Lanac testere/vodilica			
Tip pogonskog lančanika / broj zubaca	Rim/7	Rim/7	Rim/7
Brzina lanca testere na maksimalnoj brzini motora, m/s.	20,7	20,7	20,7

Dodaci

Preporučena oprema za rezanje

Modeli motorne testere Husqvarna 565, 572 XP, 572 XPG ispitani su u pogledu bezbednosti u skladu sa EN ISO 11681-1:2022 (Mašine za šumarstvo – Zahtevi za prenosne motorne testere i ispitivanje) i ispunjavaju bezbednosne zahteve kada su opremljene dole navedenim kombinacijama vodilice i lanca.

Povratni udar i radijus vrha vodilice

Kod vrhova vodilica sa zupčanicom, radijus vrha se definiše kao broj zubaca, npr. 10T. Kod punih vodilica, radijus vrha se definiše prema veličini radijusa vrha. Za datu dužinu vodilice možete da koristite vodilicu s manjim radijusom vrha od onog koji je naveden.

² Emisije buke u okruženju merene kao zvučna snaga (LWA) u skladu sa direktivom 2000/14/EZ.

³ Ekvivalentni nivo pritiska zvuka, prema ISO standardu 22868, računa se kao ukupna energija u odnosu na vreme za različite nivoe pritiska zvuka pod različitim radnim uslovima. Tipična statistička disperzija za ekvivalentni nivo pritiska zvuka predstavlja standardno odstupanje od 1 dB (A).

⁴ Ekvivalentni nivo vibracija, prema ISO standardu 22867, računa se kao ukupna energija u odnosu na vreme za nivoe vibracija pod različitim radnim uslovima. Podaci o ekvivalentnom nivou vibracije imaju tipičnu statističku disperziju (standardnu devijaciju) od 1 m/s².

Vodilica				Lanac	
Dužina, inči/cm	Korak, in	Kalibar, inči/mm	Maks. radijus vrha	Tip	Dužina, pogonske karike (br.)
15/38	3/8	0,058/1,5	11T	Husqvarna H42	56
16/40				Husqvarna C85	60
18/45			34 mm	Husqvarna S85	68
20/50					72
24/60					84
28/70					92
15/38					3/8
16/40	60				
18/45	34 mm	Husqvarna C83	68		
20/50			72		
24/60			84		
28/70			92		





Korisna rezna dužina je obično 1 inč manja od nazivne dužine vodilice.

Oprema za turpjanje i uglovi turpjanja

Korišćenjem Husqvarna turpija za oštrenje moći ćete da ostvarite pravilne uglove turpjanja. Preporučujemo da

uvek koristite Husqvarna turpiju za oštrenje radi oštrenja lanca motorne testere. Brojevi delova su navedeni u tabeli ispod.

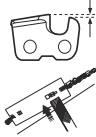
Ako niste sigurni kako da prepoznate koji lanac testere imate na motornoj testeri, više informacija potražite na stranici www.husqvarna.com.

					
H42	7/32 inča / 5,5 mm	505 69 81-30	0,025 inča / 0,65 mm	25°	55°
C85/C83		586 93 85-01		30°	60°
S85		586 93 85-03		30°	60°

Deklaracija o usklađenosti

EU Deklaracija o usaglašenosti

Mi, **Husqvarna AB**, SE-561 82 Huskvarna, Švedska, tel: +46-36-146500, izjavljujemo pod punom odgovornošću da je proizvod:

Opis	Lančana testera za radove u šumarstvu
Marka	Husqvarna
Tip/model	565, 572 XP, 572 XPG
Identifikacija	Serijski brojevi od 2025 i nadalje

su u potpunosti usaglašeni sa sledećim EU direktivama i propisima:

Propis	Opis
2006/42/EC	"koji se odnose na mašine"
2014/30/EU	"koji se odnose na elektromagnetsku kompatibilnost"

i da su sledeći standardi i/ili tehničke specifikacije primenjeni: EN ISO 12100:2010, EN ISO 14982:2009, EN ISO 11681-1:2022, EN IEC 63000:2018.

Brojevi sertifikata: 0404/17/2475

Ovlašćeno telo: 0404, SMP Svensk Maskinprovning AB, Box 4053, SE-904 03 Umeå, Sweden izvršilo je ispitivanje EZ tipa u skladu sa direktivom za mašineriju (2006/42/EC) Član 12, tačka 3b.

SMP Svensk Maskinprovning AB takođe je potvrdio slaganje sa dodatkom V Direktive Veća 2000/14/EC.

Za informacije o emisiji buke pogledajte *Tehnički podaci na stranici 33*.

Huskvarna, 2025-05-30

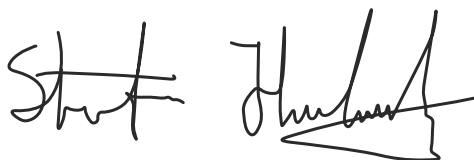

Stefan Holmberg, Direktor sektora za istraživanje i razvoj, Upravljanje tehnologijom, Husqvarna AB

Odgovoran za tehničku dokumentaciju



Husqvarna®

www.husqvarna.com

Originalna uputstva



1143870-82



2025-08-25