



Husqvarna®



560 XP® Mark II, 560 XP®G Mark II, 562 XP®
Mark II, 562 XP®G Mark II

CUPRINS

Introducere.....	2	Depanarea.....	33
Siguranță.....	4	Transportul și depozitarea.....	34
Asamblarea.....	10	Date tehnice.....	35
Funcționarea.....	11	Accesorii	37
Întreținerea.....	22	Declarație de conformitate.....	40

Introducere

Domeniul de utilizare

Acest motoferăstrău pentru exploatarea forestieră este destinat pentru lucrări forestiere, cum ar fi doborârea, tăierea ramurilor și tăierea copacilor.

Nota: Reglementările la nivel național pot stabili limite ale funcționării produsului.

Descrierea produsului

Husqvarna 560XP Mark II, 560XPG Mark II, 562XP Mark II, 562XPG Mark II sunt modele de motoferăstrăie cu motor cu combustie internă.

Se depun eforturi constante pentru a vă spori siguranța și eficiența în timpul funcționării. Adresați-vă reprezentantului de service pentru informații suplimentare.

Prezentare generală a produsului

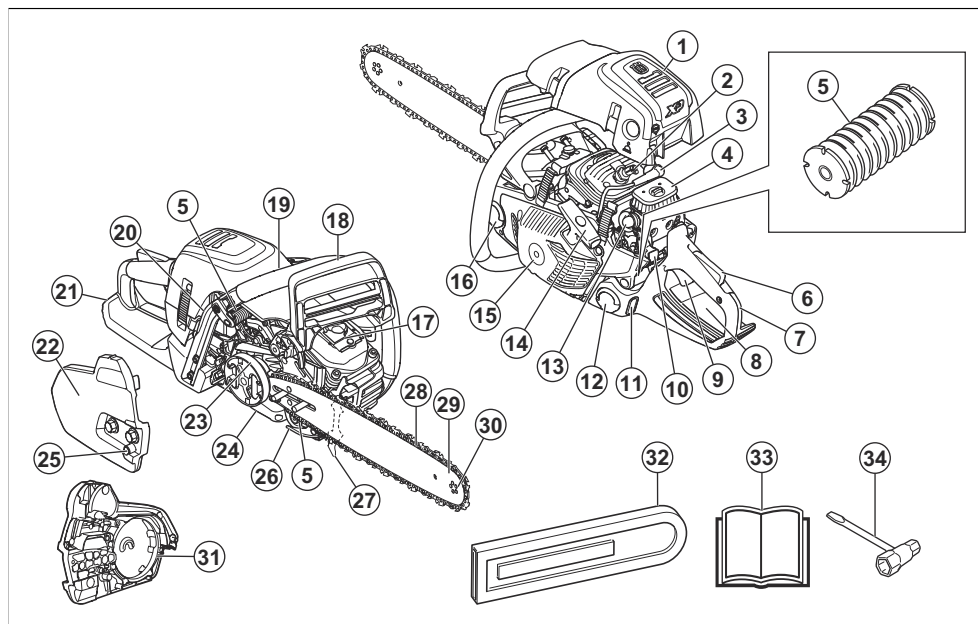

- | | |
|--|---|
| 1. Capac cilindru | 8. Autocolant cu avertismente și informații |
| 2. Bujie | 9. Pârghie accelerație |
| 3. Pipă bujie | 10. Comutator pornit/oprit |
| 4. Filtru de aer | 11. Fereastră pentru nivelul carburant |
| 5. Sistem de amortizare a vibrațiilor, 3 unități | 12. Rezervor de carburant |
| 6. Opritor pârghie de accelerație | 13. Buton purjor aer |
| 7. Mâner spate | 14. Mâner pentru firul demarorului |

15. Carcasă demaror
16. Rezervor de ulei pentru lanț
17. Amortizor de zgomot
18. Frână de lanț și apărătoare frontală de mână
19. Mâner frontal
20. Comutator pentru mănere încălzite (560XPG Mark II, 562XPG Mark II)
21. Apărătoare de mână, dreapta
22. Capac ambreiaj
23. Ambreiaj/tambur de ambreiaj
24. Șurub de reglare a pompei de ulei
25. Șurub de tensionare a lanțului
26. Opritor de lanț
27. Bară de protecție
28. Lanț de ferăstrău
29. Șină de ghidaj
30. Roată de lanț de la vârful șinei
31. Bandă de frână
32. Apărătoare de transport
33. Manual de utilizare
34. Cheie combinată

Simbolurile de pe produs



Oprire.



Aveți grijă să utilizați corect produsul. Acest produs poate cauza vătămări corporale grave sau decesul operatorului sau al altor persoane.



Citiți cu atenție manualul de utilizare și asigurați-vă că înțelegeți instrucțiunile, înainte de a utiliza acest produs.



Purtați întotdeauna cască de protecție aprobată, protecție pentru auz aprobată și ochelari de protecție.



Folosiiți ambele mâini pentru a opera produsul.



Nu utilizați produsul cu o singură mână.



Nu permiteți ca vârful șinei de ghidaj să atingă niciun obiect.



Avertisment! Poate apărea fenomenul de recul atunci când vârful șinei de ghidaj atinge un obiect. Reculul cauzează o reacție inversă foarte rapidă care mișcă șina de ghidaj în sus și în direcția operatorului. Poate provoca vătămări corporale grave.



Acest produs respectă Directivele CE aplicabile.

Acest produs respectă reglementările aplicabile din Regatul Unit.



Etichetă privind emisiile de zgomot în mediu, conform directivelor și reglementărilor din UE și Regatul Unit și legislației din New South Wales „Regulamentul privind măsurile de protecție a mediului (controlul zgomotului) din 2017”. Nivelul de putere sonoră garantat al produsului este specificat în *Date tehnice la pagina 35* și pe etichetă.



Pornire.



Buton purjor.



Reglarea pompei de ulei.



Carburant.



Ulei pentru lanț.



Dacă pe produsul dvs. există acest simbol, atunci mânerul are sistem de încălzire.



Frână de lanț, cuplată (înainte). Frână de lanț, decuplată (în spate).

Plăcuța de identificare sau imprimarea laser indică numărul de serie. **aaaa** este anul fabricației și **ss** este săptămâna fabricației.

Emisiile de Euro V



AVERTISMENT: În urma modificării neautorizate a motorului, este anulată aprobarea de tip UE pentru acest produs.

Nota: Celelalte simboluri/autocolante de pe produs se referă la cerințele de certificare pentru unele piese.

Siguranță

Definiții privind siguranța

Avertismentele, atenționările și notele sunt utilizate pentru a desemna părți foarte importante din manual.



AVERTISMENT: Se utilizează dacă există risc de vătămare sau de deces pentru operator sau pentru trecători, în cazul în care instrucțiunile din manual nu sunt respectate.



ATENȚIE: Se utilizează dacă există un risc de deteriorare a produsului, a altor materiale sau a zonelor învecinate, dacă instrucțiunile din manual nu sunt respectate.

Nota: Se utilizează pentru a furniza mai multe informații care sunt necesare într-o situație dată.

Instrucțiuni generale de siguranță



AVERTISMENT: Înainte de a utiliza produsul, citiți instrucțiunile de avertizare de mai jos.

- Motoferăstrăul este o unealtă periculoasă dacă este utilizată neatent sau incorect și poate provoca vătămări corporale grave sau deces. Este foarte important să citiți și să înțelegeți conținutul acestui manual de utilizare.
- Nu modificați sub nicio formă designul produsului fără permisiunea producătorului. Nu folosiți niciun produs care pare să fi fost modificat de alte persoane și utilizați numai accesoriile recomandate pentru acest produs. Modificările și/sau accesoriile neautorizate pot avea drept rezultat vătămări corporale grave sau decesul operatorului sau al altor persoane.
- Un amortizor de zgomot/un dispozitiv parascăntei uzat și fața de montare a unui dispozitiv parascăntei pot conține depuneri de particule de combustie care pot fi cancerigene. Evitați expunerea la acești compuși când manevrați amortizorul de zgomot și/sau dispozitivul parascăntei. Înainte de a

manevra amortizorul de zgomot și/sau dispozitivul parascăntei, consultați *Amortizor de zgomot la pagina 8*.

- Inhalarea pe termen lung a gazelor de eșapament, a vaporilor de ulei pentru lanț și a rumegușului poate reprezenta un pericol pentru sănătate.
- În timpul funcționării, acest produs generează un câmp electromagnetic. În anumite condiții, acest câmp poate interfera cu implanturile medicale active sau pasive. Pentru a reduce riscul vătămare gravă sau de deces, recomandăm persoanelor cu implanturi medicale să se consulte cu medicul și cu producătorul implantului medical înainte de a utiliza acest produs.
- Informațiile din acest manual al operatorului nu pot înlocui niciodată abilitățile profesionale și experiența. Dacă vă aflați într-o situație în care nu vă simțiți în siguranță, opriți-vă și solicitați asistență profesională. Contactați reprezentantul de service sau un utilizator experimentat de motoferăstrău. Nu începeți nicio activitate dacă aveți incertitudini în legătură cu aceasta!

Instrucțiuni de siguranță pentru utilizare



AVERTISMENT: Înainte de a utiliza produsul, citiți instrucțiunile de avertizare de mai jos.

- Înainte de a utiliza produsul, trebuie să înțelegeți efectele reculului și cum să le evitați. Consultați *Frână de lanț și apărătoare de mână din fața la pagina 7* pentru instrucțiuni.
- Nu utilizați niciodată un produs care este defect.
- Nu folosiți niciodată un produs dacă pipa bujiei și cablul de alimentare a aprinderii sunt deteriorate vizibil. Apare pericolul de scântei, care pot provoca un incendiu.
- Nu utilizați niciodată produsul dacă sunteți obosit, dacă ați consumat alcool, droguri, medicamente sau alte substanțe care v-ar putea afecta vederea, atenția, judecata sau coordonarea.
- Nu utilizați produsul în condiții de vreme rea precum ceață densă, ploaie torențială, vânt puternic sau frig intens etc. Lucrul în condiții de vreme nefavorabilă este obositor și, adesea, atrage elemente de risc

suplimentar, cum ar fi pământul înghețat, direcțiile de doborâre imprevizibile etc.

- Nu porniți niciodată produsul fără ca șina de ghidare, lanțul de ferăstrău și toate capacele să fie montate corect. Consultați *Introducere la pagina 10* pentru instrucțiuni. Fără o șină și un lanț de ferăstrău atașate la produs, ambreiajul se poate desprinde și provoca vătămări corporale grave.

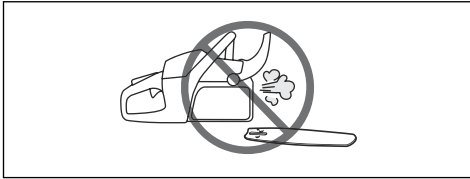

- Nu porniți niciodată produsul în incinte. Gazele de eșapament pot fi periculoase dacă sunt inhalate.
- Gazele de eșapament de la motor sunt fierbinți și pot conține scântei care pot cauza un incendiu. Nu porniți niciodată produsul în apropierea unor materiale inflamabile!
- Respectați mediul înconjurător și asigurați-vă că nu există riscul ca alte persoane sau animale să vină în contact cu produsul sau să vă afecteze capacitatea de a-l controla.
- Nu permiteți copiilor să folosească produsul sau să stea în apropierea acestuia. Deoarece produsul este echipat cu un comutator de pornire/oprire acționat de arc și poate fi pornit prin acționarea mânerului de pornire cu viteză și forță scăzute, în anumite împrejurări chiar și copiii mici pot produce forța necesară pentru pornirea produsului. Există riscul unor vătămări corporale grave. Prin urmare, îndepărtați capacul bujiei dacă produsul nu se află sub supraveghere atentă.
- Trebuie să aveți o poziție stabilă pentru un control total asupra produsului. Nu lucrați niciodată stând în picioare pe o scară, într-un copac sau într-un loc unde nu aveți o suprafață fermă pe care să stați.



- Lucrul în copac necesită utilizarea unor tehnici de tăiere și de lucru speciale, care trebuie respectate pentru a se reduce riscul sporit de rănire personală. Nu lucrați niciodată în copac, decât dacă ați primit instruire profesională specială pentru asemenea lucrări, inclusiv instruire în utilizarea echipamentelor de siguranță și de ascensiune, cum ar fi harnașamentele, cablurile, chingile, ghearele de picior, inelele de siguranță, carabinierile etc.

- Nu încercați niciodată să prindeți secțiuni în cădere. Nu efectuați niciodată activități de tăiere în copac când sunteți asigurat doar cu un cablu. Utilizați întotdeauna două cabluri asigurate.
- Lipsa de concentrare poate duce la recul dacă zona de recul a șinei atinge accidental o creangă, un copac din apropiere sau un alt obiect.



- Nu utilizați niciodată produsul ținându-l cu o singură mână. Acest produs nu este controlat în siguranță cu o mână.
- Țineți întotdeauna produsul cu ambele mâini. Mâna dreaptă trebuie să fie pe mânerul din spate, iar mâna stângă pe mânerul frontal. Toate persoanele, fie dreptace, fie stângace, trebuie să utilizeze acest mod de prindere. Asigurați-vă că țineți ferm, apucând mânerul cu policele și degetele. Această prindere minimizează riscul de recul și vă permite să țineți produsul sub control. Nu dați drumul mânerelor!

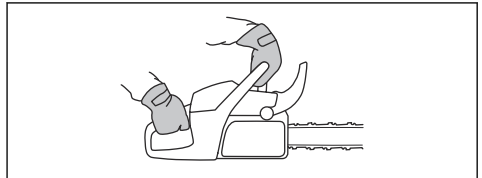

- Nu utilizați niciodată produsul peste înălțimea umărului.

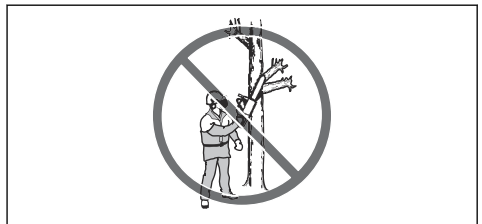

- Nu utilizați produsul într-o situație în care nu puteți solicita ajutor în caz de accident.
- Înainte de a deplasa produsul, opriți motorul și blocați lanțul de ferăstrău utilizând frâna de lanț. Transportați produsul cu șina de ghidaj și lanțul de ferăstrău orientate spre spate. Înainte de a transporta produsul pe orice distanță, montați o apărătoare de transport pe șina de ghidaj.

- Când așezați produsul pe sol, blocați lanțul de ferăstrău utilizând frâna de lanț și asigurați-vă că produsul se află constant în raza dvs. vizuală. Opriți motorul înainte de a vă îndepărta de produs pe orice perioadă de timp.
- Uneori, așchiile rămân blocate în capacul ambreiajului, provocând blocarea lanțului de ferăstrău. Opriți întotdeauna motorul înainte de curățare.
- Pornirea motorului într-un spațiu restrâns sau insuficient ventilat poate cauza moartea prin otrăvire cu monoxid de carbon.
- Gazele de echipament de la motor sunt fierbinți și pot conține scântei care pot cauza un incendiu. Nu porniți produsul în interior sau în apropierea unor materiale inflamabile.
- Utilizați frâna de lanț ca frână de parcare când porniți produsul și când vă deplasați pe distanțe scurte. Transportați întotdeauna produsul ținându-l de mânerul frontal. Acest lucru scade riscul ca dvs. sau o persoană din apropierea dvs. să fie lovită de lanțul de ferăstrău.
- Expunerea prelungită la vibrații poate conduce la afecțiuni circulatorii sau la deteriorări ale nervilor la persoane care au o circulație defectuoasă. Contactați-vă medicul dacă prezentați simptome de expunere prelungită la vibrații. Astfel de simptome includ amorțeală, pierderea sensibilității tactile, gâdilături, ciupituri, durere, pierderea forței, modificări în culoarea sau în starea pielii. Aceste simptome apar în mod normal la degete, mâini sau încheieturi. Aceste simptome se pot accentua în condiții de temperatură redusă.
- Nu este posibilă prezentarea tuturor situațiilor imaginabile care pot apărea la utilizarea acestui produs. Lucrați întotdeauna cu atenție și folosiți-vă gândirea. Evitați toate situațiile pe care le considerați că vă depășesc capacitatea de reacție. Dacă totuși vă simțiți nesiguri în legătură cu procedurile de operare după citirea acestor instrucțiuni, trebuie să consultați un specialist înainte de a continua. Nu ezitați să vă contactați distribuitorul sau Husqvarna dacă aveți întrebări legate de utilizarea produsului. Vom fi bucuroși să vă informăm și să vă oferim sfaturi, precum și să vă ajutăm să utilizați produsul într-un mod eficient și sigur. Participați la un curs de formare privind utilizarea motoferăstrăului, dacă este posibil. Distribuitorul, facultatea de silvicultură sau biblioteca vă pot furniza informații despre materialele și cursurile de instruire care sunt disponibile.

Echipament de protecție personală



AVERTISMENT: Înainte de a utiliza produsul, citiți instrucțiunile de avertizare de mai jos.



- Majoritatea accidentelor legate de motoferăstraie apar atunci când lanțul de ferăstrău atinge operatorul. Trebuie să utilizați echipament de protecție personală aprobat în timpul funcționării. Echipamentul individual de protecție nu vă poate proteja complet de riscul de rănire, însă poate reduce gravitatea rănilor în cazul unui accident. Adresați-vă reprezentantului de service pentru recomandări despre echipamentul care trebuie utilizat.
- Hainele dvs. trebuie să fie strânse pe corp, dar să nu vă limiteze mișcările. Efectuați în mod regulat un control al stării echipamentului de protecție personală.
- Purtați o cască de protecție omologată.
- Utilizați un sistem omologat de protecție a auzului. Expunerea pe termen lung la zgomot poate avea ca rezultat deteriorarea ireversibilă a auzului.
- Utilizați ochelari de protecție sau un vizor de protecție pentru față autorizate pentru a reduce pericolul de vătămări corporale cauzate de obiectele proiectate. Produsul poate proiecta obiecte precum așchii, bucăți mici de lemn etc., cu o forță considerabilă. Acestea pot cauza vătămări corporale grave, în special vătămări ale ochilor.
- Purtați mănuși pentru protecție împotriva ferăstraiei.
- Purtați pantaloni pentru protecție împotriva ferăstraiei.
- Purtați încălțăminte pentru protecție împotriva ferăstraiei, cu vârf din oțel și talpă anti-aderentă.
- Trebuie să aveți întotdeauna la dispoziție o trusă de prim ajutor.
- Risc de scântei. Păstrați în apropiere instrumente de stingere a incendiilor și o lopată pentru a preveni incendiile forestiere.

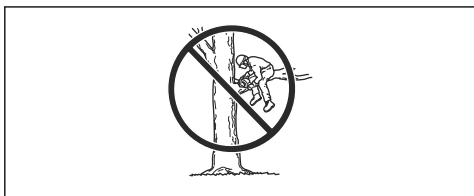

Dispozitivele de siguranță de pe produs



AVERTISMENT: Înainte de a utiliza produsul, citiți instrucțiunile de avertizare de mai jos.

- Nu utilizați un produs cu dispozitive de siguranță care sunt deteriorate sau care nu funcționează corect.
- Verificați regulat dispozitivele de siguranță. Consultați *Întreținerea și controalele dispozitivelor de siguranță de pe produs la pagina 23*.
- În cazul în care dispozitivele de siguranță sunt deteriorate sau nu funcționează corect, adresați-vă Husqvarna agentului de service.

Frână de lanț și apărătoare de mână din față

Produsul dvs. are o frână de lanț care oprește lanțul de ferăstrău dacă are loc un recul. Frâna de lanț reduce pericolul de accidente, însă numai dvs. le puteți preîntâmpina.

Frâna de lanț se cuplează (A) manual cu mâna stângă sau automat de către mecanismul de deblocare din inerție. Împingeți apărătoarea de mână din față (B) spre înainte pentru a cupla frâna de lanț manual.

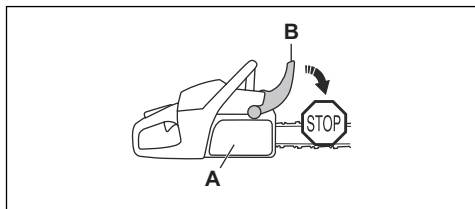

Trageți apărătoarea de mână din față spre înapoi pentru a decupla frâna de lanț.

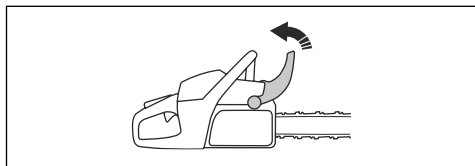

Element blocare pârghie accelerație

Mecanismul de blocare a pârghiei de accelerație este conceput pentru prevenirea operării accidentale a pârghiei respective. Dacă puneți mâna în jurul mânerului și apăsați dispozitivul de blocare a pârghiei de accelerație (A), acesta eliberează pârghia de accelerație (B). Dacă eliberați mânerul, pârghia de accelerație și dispozitivul de blocare al acesteia se deplasează înapoi în pozițiile lor inițiale. Această funcție blochează pârghia de accelerație la turația de mers în gol.

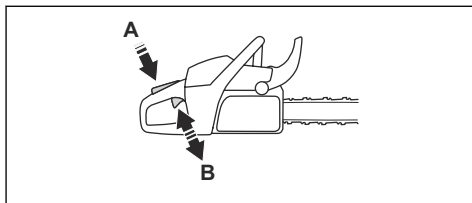

Opritor de lanț

Opritorul de lanț prinde lanțul de ferăstrău dacă acesta se rupe sau sare de pe șină. Întinderea corectă a lanțului de ferăstrău și întreținerea aplicată corect asupra lanțului de ferăstrău și șinei de ghidare reduce pericolul de accidente.

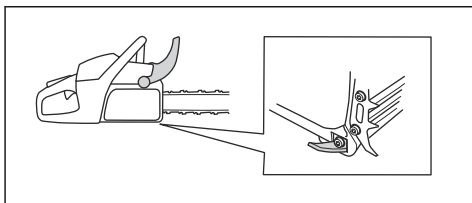

Apărătoare pentru mâna dreaptă

Apărătoarea pentru mâna dreaptă este o protecție pentru mâna dvs. pe mânerul spate. Apărătoarea pentru mâna dreaptă vă oferă protecție dacă lanțul de ferăstrău se rupe sau sare de pe șină. Apărătoarea pentru mâna dreaptă vă oferă, de asemenea, protecție împotriva ramurilor sau crengilor.

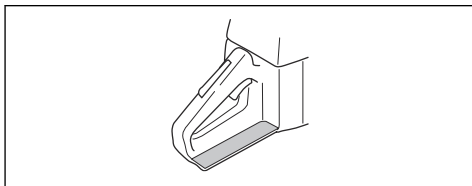

Sistemul de amortizare a vibrațiilor

Sistemul de amortizare a vibrațiilor reduce vibrațiile din mână. Unitățile de amortizare a vibrațiilor funcționează ca separare dintre corpul produsului și mâner.

Consultați *Prezentare generală a produsului la pagina 2* pentru informații despre locul în care sistemul de amortizare a vibrațiilor se află pe produsul dvs.

Comutator pornit/oprit

Utilizați comutatorul de pornire/oprire pentru a opri motorul.

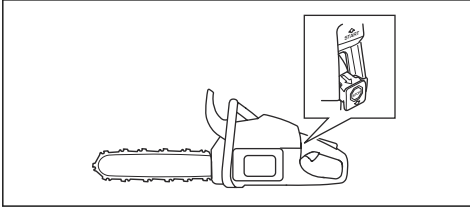

AVERTISMENT: Comutatorul de pornire/oprire revine automat la poziția de pornire. Pentru a preveni pornirea accidentală, demontați pipa bujiei de pe bujie când asamblați produsul sau efectuați întreținerea acestuia.

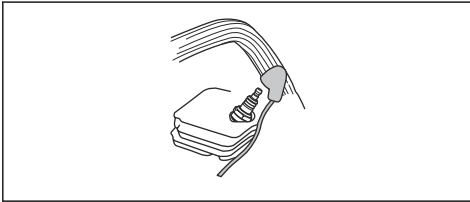

Amortizor de zgomot



AVERTISMENT: Amortizorul de zgomot devine foarte fierbinte în timpul utilizării/după utilizare la turația de mers în gol. Există pericol de incendiu, mai ales atunci când utilizați produsul în apropiere de materiale inflamabile și/sau gaze.



AVERTISMENT: Nu acționați niciodată produsul fără amortizor de zgomot sau cu un amortizor de zgomot defect. Un amortizor de zgomot defect poate crește nivelul de zgomot și pericolul de incendiu. Păstrați în apropiere instrumente de stingere a incendiilor. Nu folosiți un produs fără o sită parascânteii sau unul cu o sită parascânteii ruptă dacă trebuie să aveți sită parascânteii în zona dvs.



AVERTISMENT: Nu folosiți un produs care are un amortizor de zgomot defect sau care se află în stare necorespunzătoare. Returnați produsul la un distribuitor / stație de service Husqvarna dacă amortizorul de zgomot este defect.

Amortizorul de zgomot este proiectat pentru a reduce la minimum nivelul de zgomot și pentru a dirija gazele de eșapament departe de utilizator. În zonele cu climă fierbinte, uscată, există pericol sporit de incendiu. Respectați reglementările locale și instrucțiunile de întreținere.

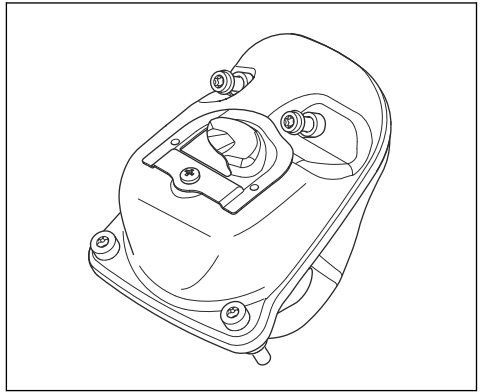

Reguli de siguranță referitoare la carburant



AVERTISMENT: Înainte de a utiliza produsul, citiți instrucțiunile de avertizare de mai jos.

- Asigurați-vă că există suficientă ventilație în timpul realimentării sau amestecării carburantului (benzină și ulei pentru motoare în doi timpi).
- Carburantul și vaporii de carburant sunt puternic inflamabile și pot cauza vătămări corporale grave atunci când sunt inhalate sau când li se permite să intre în contact cu pielea. Din acest motiv, procedați cu atenție atunci când manipulați carburantul și asigurați-vă că există o ventilație adecvată.
- Aveți grijă atunci când manevrați combustibilul și uleiul pentru lanț. Este necesar să fiți conștienți de riscul de incendiu, de explozie și de pericolele asociate inhalării.
- Nu fumați și nu apropiați obiecte fierbinți de carburant.
- Opriți întotdeauna motorul și lăsați-l se răcească timp de câteva minute înainte de a realimenta.
- La realimentare, deschideți încet capacul rezervorului de carburant, astfel încât orice presiune în exces să se elibereze ușor.
- Strângeți cu grijă capacul rezervorului de carburant după ce ați realimentat.
- Nu realimentați niciodată cu carburant când motorul funcționează.

- Mutați întotdeauna produsul la cel puțin 3 m (10 ft) de zona de realimentare și de sursa de combustibil înainte de pornire.

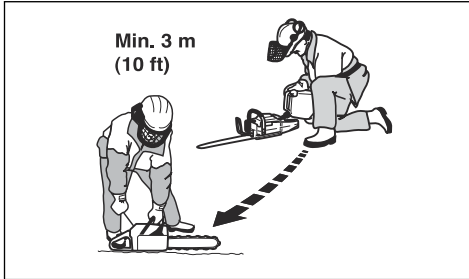

După realimentare, există câteva situații în care nu trebuie niciodată să porniți produsul:

- Dacă ați vărsat carburant sau ulei pentru lanț pe produs. Ștergeți fluidul scurs și lăsați carburantul rămas să se evaporeze.
- Dacă ați vărsat carburant pe dvs. sau pe haine. Schimbați-vă hainele și spălați orice parte a corpului care a intrat în contact cu combustibilul. Utilizați apă și săpun.
- Dacă produsul prezintă scurgeri de carburant. Verificați periodic rezervorul de carburant, capacul rezervorului de carburant și conductele de carburant pentru a detecta scurgerile.

Instrucțiuni de siguranță pentru întreținere



AVERTISMENT: Înainte de a efectua lucrări de întreținere asupra produsului, citiți instrucțiunile de avertisment de mai jos.

- Efectuați numai operațiile de întreținere și service indicate în acest manual al operatorului. Lăsați personalul de servicii profesionale să efectueze toate celelalte operații de service și reparații.
- Efectuați periodic verificările de siguranță, instrucțiunile de întreținere și de service indicate în acest manual. Întreținerea periodică crește durata de viață a produsului și scade pericolul de accidente. Consultați *Întreținerea la pagina 22* pentru instrucțiuni.
- Dacă nu sunt aprobate verificările de siguranță din acest manual al operatorului, după ce efectuați operațiile de întreținere, adresați-vă reprezentantului de service. Vă garantăm că există servicii profesionale de reparații și service disponibile pentru produsul dvs.

Instrucțiuni de siguranță pentru echipamentele de tăiere



AVERTISMENT: Înainte de a utiliza produsul, citiți instrucțiunile de avertizare de mai jos.

- Utilizați numai combinații de șină de ghidaj/lanț de ferăstrău și echipamente de ascuțire aprobate. Consultați *Accesorii la pagina 37* pentru instrucțiuni.
- Purtați mănuși de protecție atunci când utilizați sau efectuați întreținerea lanțului de ferăstrău. Un lanț de ferăstrău care nu se mișcă poate provoca de asemenea leziuni.
- Păstrați dinții ascuțiți corespunzător. Respectați instrucțiunile și utilizați matrișa recomandată. Un lanț de ferăstrău care este deteriorat sau incorect ascuțit crește pericolul de accidente.

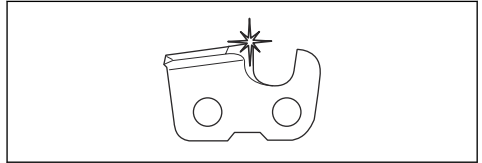

- Păstrați setarea corectă a calibrării adâncimii. Respectați instrucțiunile și utilizați setarea recomandată a calibrării adâncimii. O setare prea mare a calibrării adâncimii crește pericolul de recul.

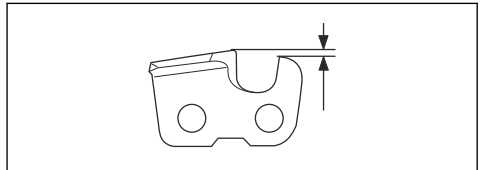

- Asigurați-vă că lanțul de ferăstrău are întinderea corectă. Dacă lanțul de ferăstrău nu este strâns pe șina de ghidare, lanțul de ferăstrău poate sări de pe șină. O întindere incorectă a lanțului de ferăstrău crește uzura șinei de ghidare, a lanțului de ferăstrău și a roții de antrenare a lanțului. Consultați *Pentru reglarea întinderii lanțului de ferăstrău la pagina 30*.

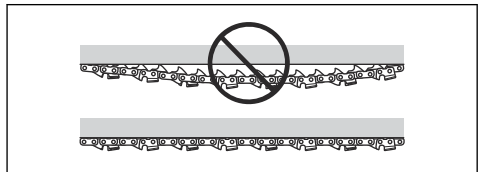

- Efectuați regulat întreținerea echipamentului de tăiere și păstrați-l corect lubrifiat. Dacă lanțul de ferăstrău nu este uns corect, crește riscul de uzură

a șinei de ghidare, a lanțului de ferăstrău și a roții de antrenare a lanțului.

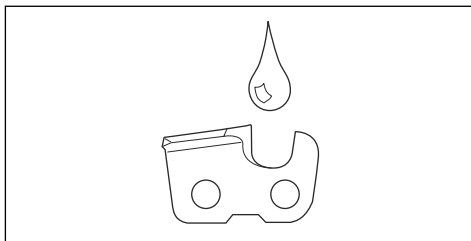

Asamblarea

Introducere



AVERTISMENT: Citiți și înțelegeți capitolul referitor la siguranță înainte de asamblarea produsului.

Asamblarea șinei de ghidaj și a lanțului de ferăstrău

1. Mutați în spate apărătoarea de mână frontală pentru a decupla frâna de lanț.
2. Scoateți piulițele de fixare a șinei și capacul ambreiajului.

Nota: În cazul în care capacul ambreiajului nu este ușor de scos, strângeți piulița de fixare a șinei, cuplați frâna de lanț și eliberați. Se aude un clic dacă este eliberat corect.

3. Asamblați șina de ghidaj pe șuruburile de șină. Mutați șina de ghidaj în ultima poziție din spate.
4. Instalați corect lanțul de ferăstrău în jurul roții de antrenare și așezați-l în canelura de pe șina de ghidaj.



AVERTISMENT: Utilizați întotdeauna mănuși de protecție atunci când asamblați lanțul de ferăstrău.

5. Asigurați-vă că marginile frezelor sunt orientate înainte pe marginea superioară a șinei de ghidaj.

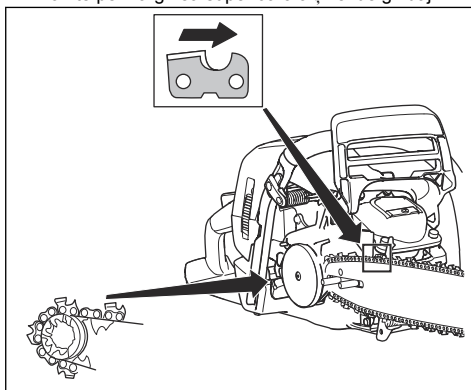

6. Aliniați orificiul din șina de ghidaj cu pintenul întinzătorului de lanț și montați capacul ambreiajului.

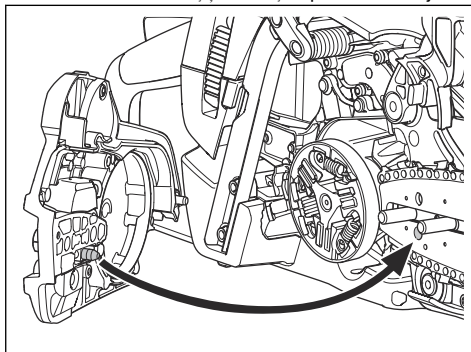

7. Strângeți bine piulițele de fixare a șinei.
8. Strângeți lanțul de ferăstrău. Consultați *Pentru reglarea întinderii lanțului de ferăstrău la pagina 30* pentru instrucțiuni.
9. Strângeți piulițele de fixare a șinei.

Nota: Unele modele au numai o piuliță de fixare a șinei.

Pentru a asambla o bară de protecție

Pentru a asambla o bară de protecție, discutați cu reprezentantul dvs. de service.

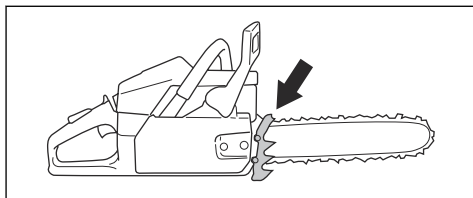

Funcționarea

Introducere



AVERTISMENT: Citiți și înțelegeți capitolul referitor la siguranță înainte de utilizarea produsului.

Pentru verificarea funcționării înainte de utilizarea produsului

1. Asigurați-vă că frâna de lanț funcționează corect și nu este deteriorată.
2. Asigurați-vă că apărătoarea pentru mâna dreaptă nu este deteriorată.
3. Asigurați-vă că dispozitivul de blocare a accelerației funcționează corect și nu este deteriorat.
4. Asigurați-vă că comutatorul de pornire/oprire funcționează corect și nu este deteriorat.
5. Asigurați-vă să nu existe ulei pe mâner.
6. Asigurați-vă că sistemul de amortizare a vibrațiilor funcționează corect și nu este deteriorat.
7. Asigurați-vă că amortizorul de zgomot este atașat corect și nu este deteriorat.
8. Asigurați-vă că toate piesele produsului sunt atașate corect și nu sunt deteriorate sau lipsesc.
9. Asigurați-vă că opritorul de lanț este atașat corect.
10. Verificați întinderea lanțului de ferăstrău.

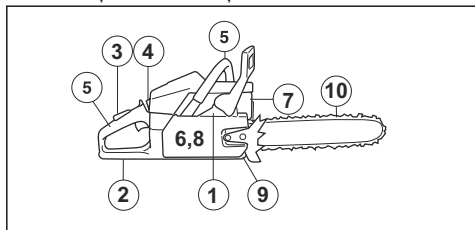

Carburant

Acest produs dispune de motor în doi timpi.



ATENȚIE: Tipul incorect de carburant poate deteriora motorul. Utilizați un amestec de benzină și de ulei pentru motoare în doi timpi.

Carburant preamestecat

- Utilizați carburantul alchilat preamestecat Husqvarna pentru cele mai bune performanțe și prelungirea duratei de viață a motorului. Acest carburant conține substanțe chimice mai puțin nocive în comparație cu carburantul obișnuit, ceea ce reduce nivelul gazelor de eșapament nocive. Cantitatea de resturi după ardere este mai mică în cazul acestui carburant, care păstrează componentele motorului mai curate.

Pentru amestecarea carburantului

Benzină

- Utilizați benzină fără plumb de calitate cu un conținut maxim de 10% etanol.



ATENȚIE: Nu utilizați benzină cu o cifră octanică mai mică de 90 RON/87 AKI. Utilizarea unui carburant cu o cifră octanică inferioară poate provoca bătăi la motor, ceea ce duce la defectarea motorului.

Ulei pentru motoare în doi timpi

- Pentru cele mai bune rezultate și performanțe, utilizați uleiul pentru motoare în doi timpi Husqvarna.
- Dacă uleiul Husqvarna pentru motoare în doi timpi nu este disponibil, utilizați un ulei pentru motoare în doi timpi de bună calitate pentru motoare răcite cu aer. Adresați-vă reprezentantului dvs. de service pentru a alege uleiul corect.



ATENȚIE: Nu utilizați ulei pentru motoare în doi timpi răcit pentru motoarele externe răcite cu apă, numit și ulei pentru motoare externe. Nu folosiți ulei pentru motoare în patru timpi.

Amestecarea benzinei cu ulei pentru motoare în doi timpi

Benzină, litru	Ulei pentru motoare în doi timpi, litru
	2% (50:1)

5	0,10
10	0,20
15	0,30
20	0,40



ATENȚIE: Micile erori pot să influențeze drastic raportul amestecului atunci când amestecați cantități mici de carburant. Măsurati cu grijă cantitatea de ulei și asigurați-vă că obțineți amestecul corect.

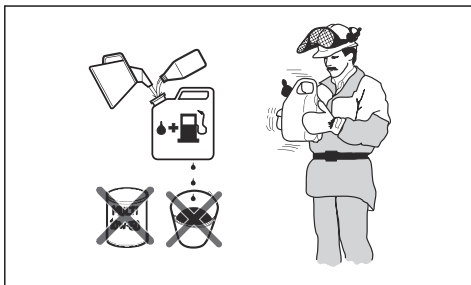

1. Umpleți jumătate din cantitatea de benzină într-un recipient curat pentru combustibil.
2. Adăugați cantitatea completă de ulei.
3. Agitați amestecul.
4. Adăugați în recipient cantitatea de benzină rămasă.
5. Agitați cu grijă amestecul.



ATENȚIE: Nu amestecați carburantul pentru mai mult de 1 lună la un moment dat.

Umplerea rezervorului de carburant



AVERTISMENT: Respectați procedura următoare pentru propria siguranță.

1. Opriți motorul și lăsați motorul să se răcească.
2. Curățați suprafața din jurul capacului rezervorului de carburant.

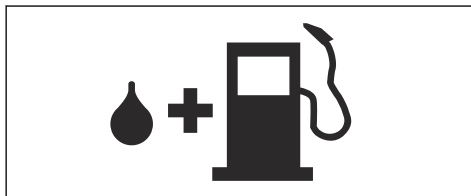

3. Agitați recipientul și asigurați-vă că amestecarea carburantului s-a efectuat corespunzător.

4. Scoateți încet capacul rezervorului de carburant, pentru a elibera presiunea.
5. Umpleți rezervorul de carburant.



ATENȚIE: Verificați să nu existe prea mult carburant în rezervorul de carburant. Carburantul se dilată atunci când se încălzește.

6. Strângeți cu atenție capacul rezervorului de carburant.
7. Curățați excesul de carburant de pe produs și din jurul acestuia.
8. Îndepărtați produsul la cel puțin 3 m/10 ft de zona de realimentare și de sursa de carburant înainte de a porni motorul.

Nota: Pentru a vedea unde se află rezervorul de carburant pe produsul dvs., consultați *Prezentare generală a produsului la pagina 2*.

Pentru a efectua un rodaj

- În timpul primelor 10 ore de lucru, nu aplicați accelerație maximă fără sarcină pe perioade extinse.

Utilizarea uleiului corect pentru lanț



AVERTISMENT: Nu folosiți ulei ars, care vă poate provoca leziuni și poate dăuna mediului. Uleiul ars cauzează, de asemenea, deteriorarea pompei de ulei, a șinei de ghidaj și a lanțului de ferăstrău.



AVERTISMENT: Lanțul de ferăstrău se poate rupe dacă ungerea echipamentului de tăiere nu este suficientă. Risc de vătămări corporale grave sau de deces al operatorului.



AVERTISMENT: Acest produs are o funcție care permite carburantului să se scurgă înaintea lanțului de ulei. Utilizați uleiul corect pentru lanț pentru ca această funcție să opereze corect. Adresați-vă reprezentantului dvs. de service când alegeți uleiul pentru lanț.

- Folosiți uleiul pentru lanț Husqvarna pentru durata maximă de viață a lanțului de ferăstrău și pentru a preveni efectele negative asupra mediului. Dacă uleiul pentru lanț Husqvarna nu este disponibil, vă recomandăm să utilizați ulei standard pentru lanț.
- Folosiți ulei pentru lanțul de ferăstrău cu o bună aderență pe lanțul de ferăstrău.
- Folosiți un ulei pentru lanț cu grad de viscozitate corect, în conformitate cu temperatura aerului.



ATENȚIE: Dacă uleiul este prea subțire, acesta se consumă înaintea carburantului. La temperaturi mai mici de 0°C/32°F, unele uleiuri pentru lanț devin prea dense, ceea ce poate duce la deteriorarea componentelor pompei de ulei.

- Utilizați echipamentul de tăiere recomandat. Consultați *Accesorii la pagina 37*.

Umplerea rezervorului de ulei pentru lanț

- Scoateți capacul rezervorului de ulei pentru lanț.
- Umpleți rezervorul de ulei pentru lanț cu ulei pentru lanț.
- Atașați capacul cu grijă.

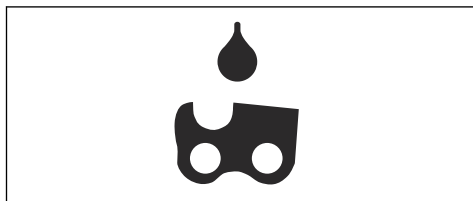

Nota: Pentru a vedea unde se află rezervorul de ulei pentru lanț pe produsul dvs., consultați *Prezentare generală a produsului la pagina 2*.

Informații despre recul



AVERTISMENT: Un recul poate cauza vătămări corporale grave sau decesul operatorului sau al altor persoane. Pentru a reduce pericolul, trebuie să cunoașteți cauzele reculului și modul de prevenire a acestora.

Un recul apare numai dacă zona de recul a șinei de ghidare atinge un obiect. Un recul poate apărea brusc și cu forță ridicată, care proiectează produsul în direcția operatorului.

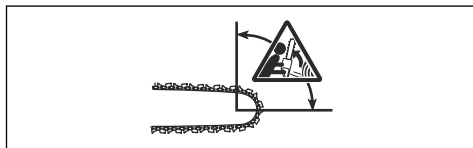

Reculul apare întotdeauna în planul de tăiere al șinei de ghidaj. De obicei, produsul este proiectat asupra operatorului, dar se poate deplasa și într-o altă direcție. Direcția de deplasare este cauzată de modul în care utilizați produsul când apare reculul.



O rază mai mică a vârfului șinei reduce forța reculului.

Utilizați un lanț de fierăstrău cu recul redus pentru a reduce efectele reculului. Nu permiteți ca zona de recul să atingă un obiect.



AVERTISMENT: Niciun lanț de fierăstrău nu previne complet reculul. Respectați întotdeauna instrucțiunile.

Întrebări comune despre recul

- **Mâna va cupla întotdeauna frâna de lanț în timpul unui recul?**

Nu. Trebuie să folosiți forță pentru a împinge apărătoarea de mână din față spre înainte. Dacă nu folosiți forța necesară, frâna de lanț nu va fi cuplată. De asemenea, trebuie să țineți mânerul produsului ferm, cu două mâini în timpul lucrului. Dacă apare un recul, este posibil ca frâna de lanț să nu oprească lanțul de ferăstrău înainte de a vă atinge. Există, de asemenea, unele poziții în care mâna dvs. nu poate atinge apărătoarea de mână din față pentru a cupla frâna de lanț.

- **Mecanismul de deblocare din inerție va cupla întotdeauna frâna de lanț în timpul unui recul?**

Nu. În primul rând, frâna de lanț trebuie să funcționeze corect. Consultați *Verificarea frânei de lanț la pagina 23* pentru instrucțiuni despre modul de verificare a frânei de lanț. Vă recomandăm să efectuați verificarea de fiecare dată înainte de a utiliza produsul. În al doilea rând, forța reculului trebuie să fie ridicată pentru a cupla frâna de lanț. Dacă frâna de lanț este prea sensibilă, aceasta se poate cupla în timpul funcționării intense.

- **Frâna de lanț mă va apăra întotdeauna împotriva rănirii în timpul unui recul?**

Nu. Frâna de lanț trebuie să funcționeze corect pentru a oferi protecție. Frâna de lanț trebuie, de asemenea, să fie cuplată în timpul unui recul pentru a opri lanțul de ferăstrău. Dacă sunteți în apropierea șinei de ghidare, este posibil ca frâna de lanț să nu aibă timp să oprească lanțul de ferăstrău înainte de a vă lovi.



AVERTISMENT: Reculurile pot fi prevenite numai de dvs. și de o tehnică de lucru corectă.

Pornirea produsului

Pregătirea de pornire a produsului



AVERTISMENT: La pornirea produsului, frâna de lanț trebuie cuplată, pentru a reduce riscul de vătămări corporale.

1. Deplasați apărătoarea de mână din față spre înainte, pentru a cupla frâna de lanț.

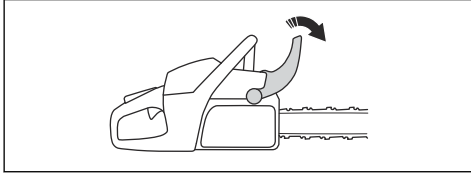

2. Trageți comutatorul de pornire/oprire (A) afară și în sus, pentru a-l pune în poziția de pornire.
3. Apăsăți butonul purjor (B) de aproximativ 6 ori sau până când combustibilul începe să umple butonul. Nu este necesar să umpleți complet butonul purjorului.

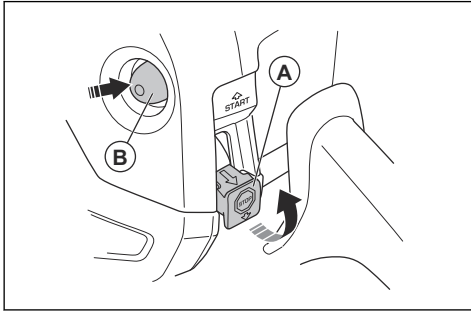

4. Continuați cu *Pornirea produsului* la pagina 14 pentru mai multe instrucțiuni.

Pornirea produsului



AVERTISMENT: Trebuie să țineți picioarele într-o poziție stabilă atunci când porniți produsul.



AVERTISMENT: Dacă lanțul de ferăstrău se rotește la turația de mers în gol, adresați-vă reprezentantului de service și nu utilizați produsul.

1. Așezați produsul pe sol.
2. Puneți mâna stângă pe mânerul frontal.
3. Puneți piciorul drept pe suprafața antialunecare de pe mânerul spate.
4. Trageți încet de mânerul pentru șnurul de pornire cu mâna dreaptă, până când simțiți rezistență.



AVERTISMENT: Nu răsuciți șnurul de pornire în jurul mâinii.

5. Trageți rapid și cu forță de mânerul șnurului de pornire până când motorul pornește.

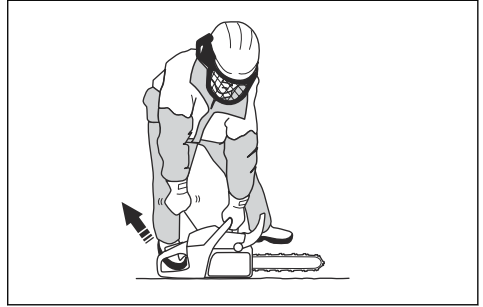

ATENȚIE: Nu trageți firul demarorului până când se întinde complet și nu dai drumul mânerului. Acest lucru poate deteriora produsul.

6. Eliberați dispozitivul de blocare a pârghiei de accelerație pentru a seta produsul la turația de mers în gol.

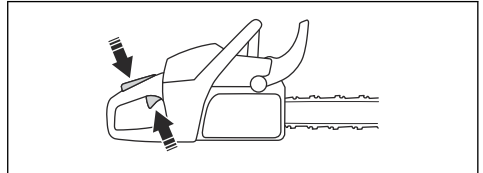

7. Mutați în spate apărătoarea de mână frontală pentru a decupla frâna de lanț.

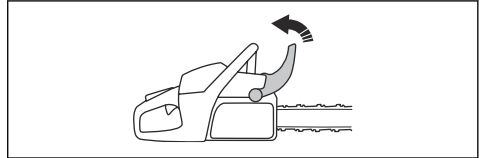

8. Utilizați produsul.

Oprirea produsului

1. Apăsăți în jos comutatorul de pornire/oprire pentru a opri motorul.

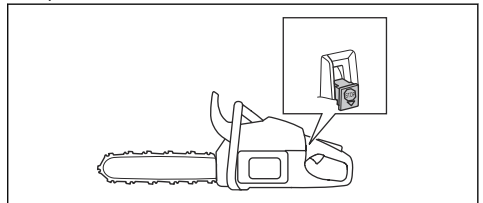

Trageți cursa și împingeți-o

Puteți tăia în lemn cu produsul în 2 poziții diferite.

- Tăierea la mișcarea de tragere are loc când tăiați cu partea de jos a șinei de ghidaj. Lanțul de ferăstrău trece prin copac când tăiați. În această poziție, aveți un control mai bun asupra produsului și poziției zonei de recul.

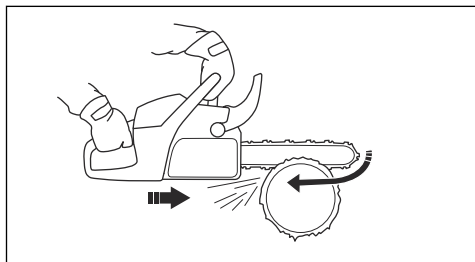

- Tăierea la mișcarea de împingere are loc când tăiați cu partea de sus a șinei de ghidaj. Lanțul de ferăstrău împinge produsul în direcția operatorului.

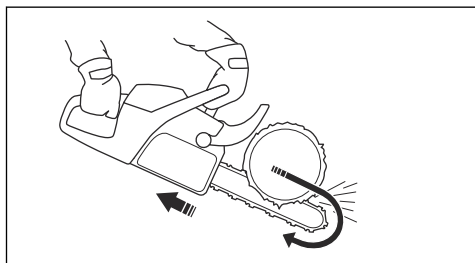

AVERTISMENT: Dacă lanțul de ferăstrău se prinde în trunchi, produsul poate fi împins către dvs. Țineți produsul strâns și asigurați-vă că zona de recul a șinei de ghidare nu atinge copacul și nu cauzează un recul.

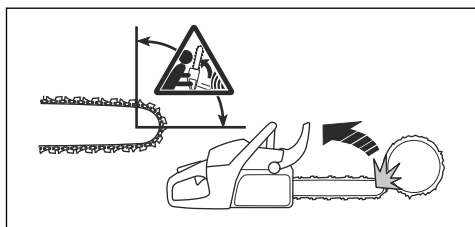

Pentru a utiliza tehnica de tăiere



AVERTISMENT: Utilizați accelerația maximă când tăiați și reduceți turajul de mers în gol după fiecare tăiere.



ATENȚIE: Poate avea loc deteriorarea motorului dacă acesta funcționează prea mult timp la accelerație maximă fără sarcină.

1. Puneți trunchiul pe o capră sau un cadru de tăiat lemne.

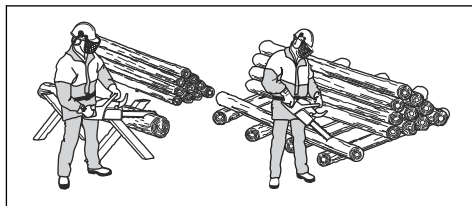

AVERTISMENT: Nu tăiați trunchiurile sub formă de grămadă. Acest lucru crește pericolul de recul și poate duce la vătămări corporale grave sau deces.

2. Îndepărtați bucățile tăiate din zona de tăiere.



AVERTISMENT: Bucățile tăiate rămase în zona de tăiere cresc riscul de recul și vă împiedică să vă mențineți echilibrul.

Utilizarea barei de protecție

1. Împingeți bara de protecție în trunchiul copacului.
2. Aplicați accelerația maximă și rotiți produsul. Țineți bara de protecție pe trunchi. Această procedură face mai ușoară aplicarea forței necesare de tăiere a trunchiului.

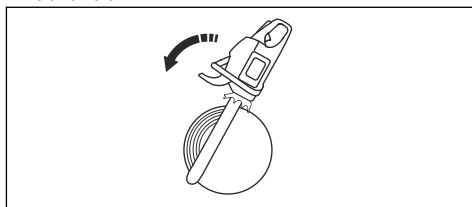

Pentru a tăia un trunchi pe sol

1. Tăiați trunchiul la mișcarea de tragere. Mențineți accelerația maximă, dar fiți pregătit(ă) pentru accidente bruște.

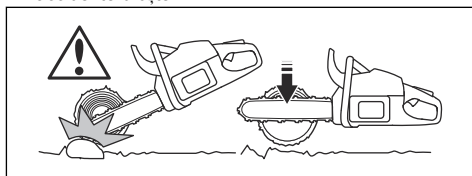



AVERTISMENT: Asigurați-vă că lanțul de ferăstrău nu atinge solul când finalizați tăietura.

2. Tăiați aproximativ $\frac{3}{4}$ din trunchi și apoi opriți-vă. Întoarceți trunchiul și tăiați din partea opusă.

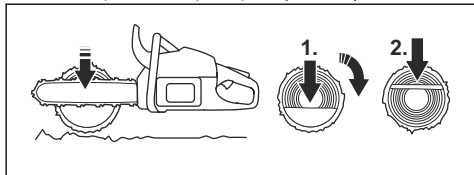

Pentru a tăia un trunchi care are suport la un capăt



AVERTISMENT: Asigurați-vă că trunchiul nu se rupe în timpul tăierii. Respectați instrucțiunile de mai jos.

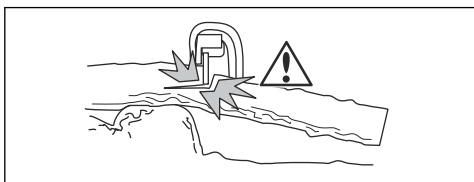

1. Tăiați la mișcarea de împingere aproximativ $\frac{1}{3}$ din trunchi.
2. Tăiați trunchiul la mișcarea de tragere până când cele două tăieturi se ating.

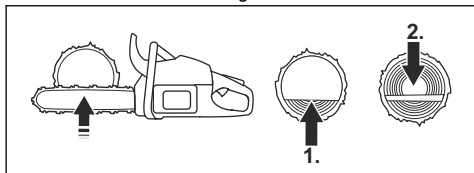

Pentru a tăia un trunchi care are suport la ambele capete



AVERTISMENT: Asigurați-vă că lanțul de ferăstrău nu se prinde în trunchi în timpul tăierii. Respectați instrucțiunile de mai jos.

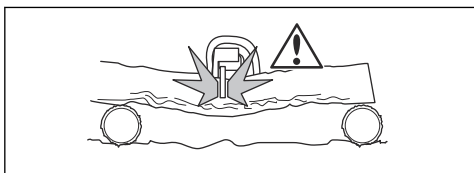

1. Tăiați la mișcarea de tragere aproximativ $\frac{1}{3}$ din trunchi.
2. Tăiați restul trunchiului la mișcarea de împingere pentru a finaliza tăietura.

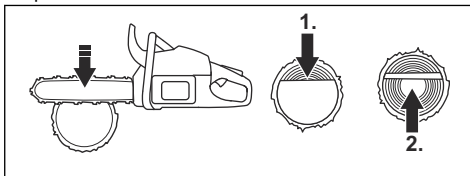

AVERTISMENT: Opriți motorul dacă lanțul de ferăstrău se prinde în trunchi. Utilizați o pârghie pentru a deschide tăietura și a scoate produsul. Nu încercați să trageți produsul în afară cu mâna. Acest lucru poate duce la vătămare corporală când produsul se eliberează brusc.

Pentru a utiliza tehnica de curățare a trunchiului de ramuri

Nota: Pentru ramurile groase, folosiți tehnica de tăiere. Consultați *Pentru a utiliza tehnica de tăiere la pagina 15*.



AVERTISMENT: Există un mare risc de accident atunci când utilizați tehnica de curățare a trunchiului. Consultați *Informații despre recul la pagina 13* pentru instrucțiuni privind modul de prevenire a reculului.



AVERTISMENT: Tăiați ramurile una câte una. Aveți grijă când eliminați ramuri mici și nu tăiați tufșuri sau mai multe ramuri mici în același timp. Ramurile mici se pot prinde în lanțul de ferăstrău și pot preveni operarea în siguranță a produsului.

Nota: Tăiați ramurile bucată cu bucată, dacă este necesar.

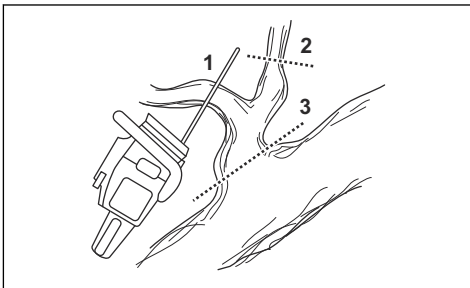

1. Îndepărtați ramurile din partea dreaptă a trunchiului.
 - a) Păstrați șina de ghidaj în partea dreaptă a trunchiului și mențineți corpul produsului pe trunchi.
 - b) Selectați tehnica de tăiere aplicabilă tensionării ramurii.

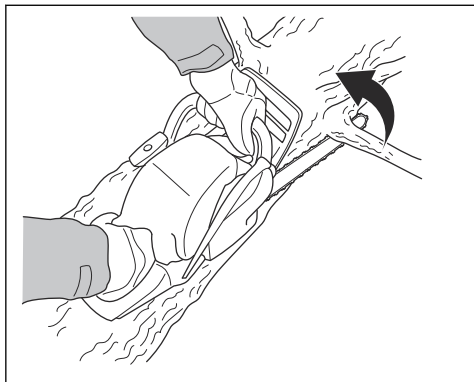

AVERTISMENT: Dacă nu sunteți sigur de modul de tăiere a ramurii, adresați-vă unui operator profesionist al motoferăstrăului înainte de a continua.

2. Îndepărtați ramurile din partea de sus a trunchiului.
 - a) Păstrați produsul pe trunchi și lăsați șina de ghidaj să se deplaseze de-a lungul trunchiului.
 - b) Tăiați la mișcarea de împingere.

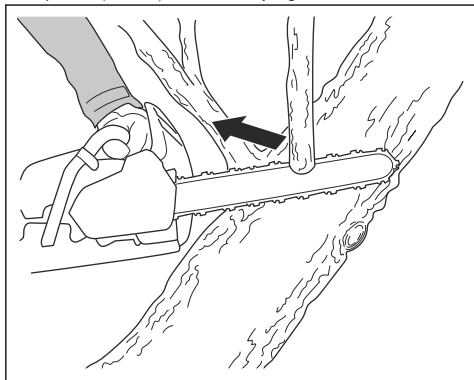

3. Îndepărtați ramurile din partea stângă a trunchiului.

- a) Selectați tehnica de tăiere aplicabilă tensionării ramurii.

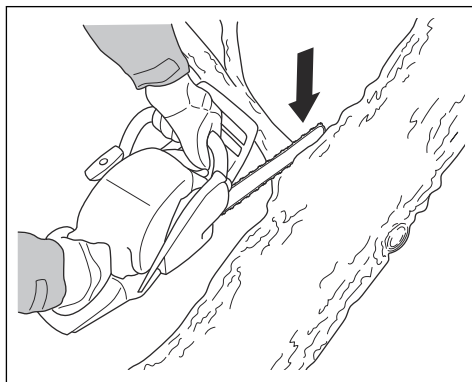

AVERTISMENT: Dacă nu sunteți sigur de modul de tăiere a ramurii, adresați-vă unui operator profesionist al motoferăstrăului înainte de a continua.

Consultați *Pentru a tăia copaci și ramuri tensionate la pagina 20* pentru instrucțiuni privind modul de tăiere a ramurilor tensionate.

Pentru a utiliza tehnica de doborâre a copacului



AVERTISMENT: Trebuie să aveți experiență pentru a doborî un copac. Dacă este posibil, participați la un curs de instruire privind operarea unui motoferăstrău. Adresați-vă unui operator cu experiență, pentru mai multe cunoștințe.

Pentru a păstra distanța de siguranță

1. Asigurați-vă că persoanele din jurul dvs. păstrează o distanță de siguranță echivalentă cu minimum lungimea a 2 1/2 copaci.

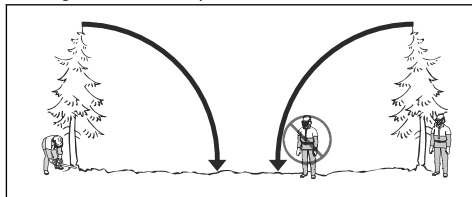

2. Asigurați-vă că nu există nicio persoană în zona de risc înainte sau în timpul doborârii.

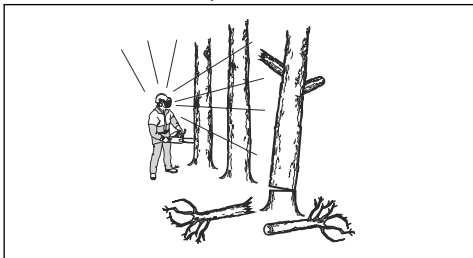

Pentru a calcula direcția de doborâre

1. Examinați direcția în care trebuie să cadă copacul. Scopul este să îl doborâți într-o poziție în care puteți curăța de ramuri și puteți tăiați trunchiul ușor. Este, de asemenea, important să aveți o poziție stabilă și să vă puteți deplasa în siguranță.



AVERTISMENT: Dacă este periculos sau nu puteți doborî un copac în direcția sa naturală, doborâți copacul în altă direcție.

2. Analizați direcția de cădere naturală a copacului. De exemplu, înclinarea și îndoirea copacului, direcția vântului, amplasarea ramurilor și greutatea de zăpadă.
3. Analizați dacă există obstacole, de exemplu alți copaci, linii de curent, drumuri și/sau clădiri în jurul acestuia.
4. Căutați semne de deteriorare și de putregai în trunchi.



AVERTISMENT: Putregaiul în trunchi poate însemna un risc de cădere a copacului înainte de a finaliza tăierea.

5. Asigurați-vă că respectivul copac nu are ramuri deteriorate sau moarte care se pot rupe și vă pot lovi în timpul doborârii.
6. Nu lăsați copacul să cadă peste un alt copac netăiat. Este periculos să îndepărtați un copac blocat și există un risc ridicat de accidente. Consultați *Pentru a elibera un copac blocat la pagina 20.*

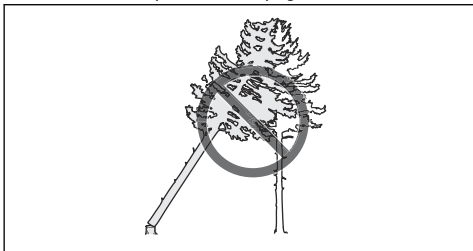

AVERTISMENT: În timpul operațiilor critice de doborâre, ridicați protecția de auz imediat după finalizarea tăierii cu ferăstrăul. Este important să auziți sunetele și semnalele de avertisment.

Pentru a curăța trunchiul și a pregăti ruta de evacuare

Tăiați toate ramurile de la înălțimea umărului dvs. și în jos.

1. Tăiați la mișcarea de tragere, de sus în jos. Copacul trebuie să se afle între dvs. și produs.

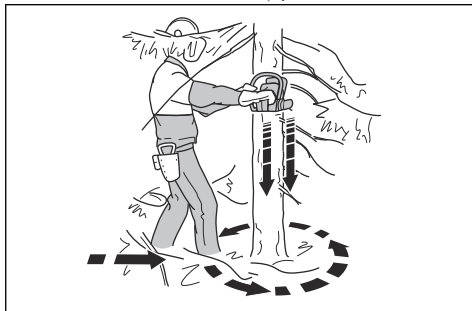

2. Îndepărtați arbuștii din zona de lucru din jurul copacului. Îndepărtați toate materialele tăiate din zona de lucru.
3. Faceți un control al zonei pentru a identifica obstacole precum pietre, ramuri și găuri. Trebuie să aveți o cale de evacuare liberă când copacul începe să scadă. Calea dvs. de evacuare trebuie să fie la distanță de aproximativ 135 de grade față de direcția de doborâre.

1. Zona periculoasă
2. Calea de evacuare
3. Direcția de cădere

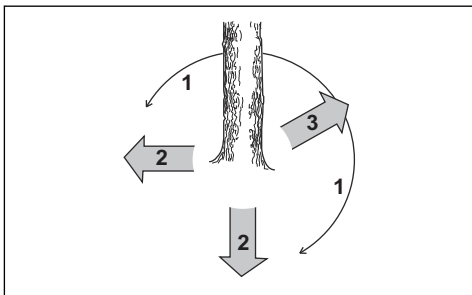

Pentru a doborî un copac

Husqvarna vă recomandă să efectuați tăieri direcționale și apoi să folosiți metoda colțului de siguranță când doborâți un copac. Metoda colțului de siguranță vă ajută

să realizați un punct de doborâre corect și să controlați direcția de doborâre.



AVERTISMENT: Nu doborâți copaci cu un diametru de două ori mai mare decât lungimea șinei de ghidaj. Pentru aceasta, trebuie să fi urmat o instruire specială.

Punctul de doborâre

Cea mai importantă procedură în timpul doborârii unui copac este stabilirea punctului de doborâre corect. Cu un punct de doborâre corect, controlați direcția de doborâre și vă asigurați că procedura de doborâre este sigură.

Grosimea punctului de doborâre trebuie să fie egală și să fie de cel puțin 10% din diametrul copacului.



AVERTISMENT: Dacă punctul de doborâre este incorect sau prea subțire, nu aveți niciun control asupra direcției de doborâre.

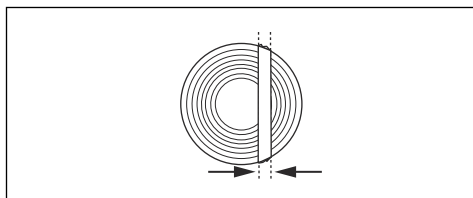

Pentru a realiza tăieri direcționale

1. Realizați tăierile direcționale până la o adâncime egală cu $\frac{1}{4}$ din diametrul copacului. Realizați un unghi de 45° - 70° între tăierea direcțională de deasupra și tăierea direcțională de jos.

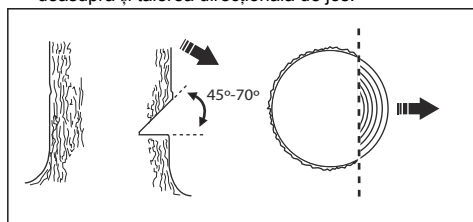

- a) Realizați tăierile direcționale de deasupra. Aliniați marcajul direcției de doborâre (1) al produsului cu direcția de doborâre a copacului (2). Stați în spatele produsului și mențineți copacul în partea stângă. Tăiați la o mișcare de tragere.

- b) Realizați tăierea direcțională de jos. Asigurați-vă că extremitatea tăieturii direcționale de jos este în același punct cu extremitatea tăieturii direcționale de deasupra.

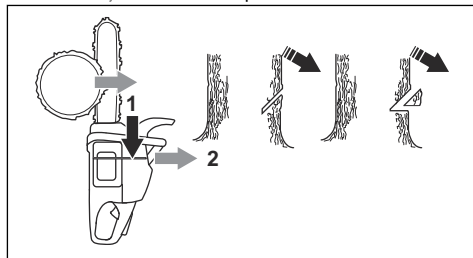

2. Asigurați-vă că linia de tăiere direcțională de jos este orizontală și la unghi de 90° față de direcția de doborâre.

Utilizarea metodei colțului de siguranță

Tăierea de doborâre trebuie să fie realizată ușor peste tăierea direcțională.

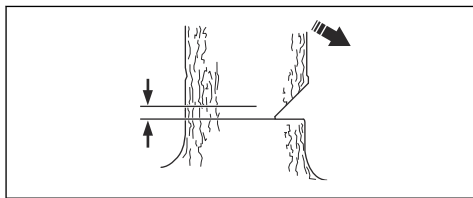

AVERTISMENT: Aveți grijă când tăiați cu vârful șinei de ghidaj. Începeți să tăiați cu partea inferioară a vârfului șinei de ghidaj, pe măsură ce realizați o tăiere prin alezaj în trunchi.

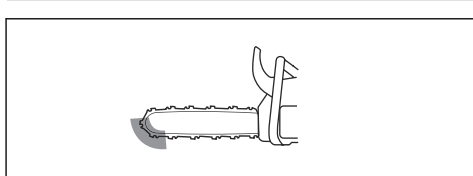

1. Dacă lungimea de tăiere utilizabilă este mai lungă decât diametrul copacului, parcurgeți aceste etape (a-d).

 - a) Realizați o tăiere prin alezaj direct în trunchi pentru a finaliza lățimea punctului de doborâre.

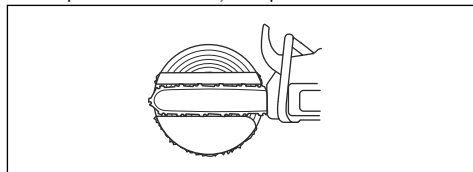

- b) Tăiați la mișcarea de tragere până când mai rămâne aproximativ $\frac{1}{3}$ din trunchi.
- c) Trageți șina de ghidaj 5-10 cm/2-4 înapoi.
- d) Tăiați restul trunchiului pentru a finaliza un colț de siguranță cu o lățime de 5-10 cm/2-4.

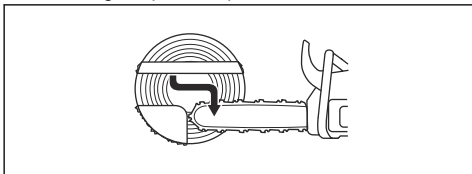

2. Dacă lungimea de tăiere utilizabilă este mai scurtă decât diametrul copacului, parcurgeți aceste etape (a-d).

- a) Realizați o tăiere prin alezaj direct în trunchi. Tăietura prin alezaj trebuie să se extindă la $\frac{3}{5}$ din diametrul copacului.
- b) Tăiați restul trunchiului la mișcarea de tragere.

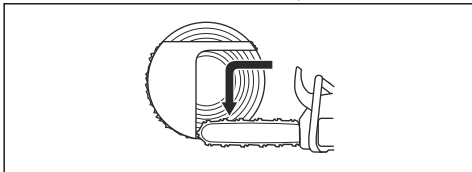

- c) Tăiați drept în trunchi din partea cealaltă a copacului pentru a finaliza punctul de doborâre.
- d) Tăiați la mișcarea de împingere, până când mai rămâne $\frac{1}{3}$ din trunchi, pentru a finaliza colțul de siguranță.

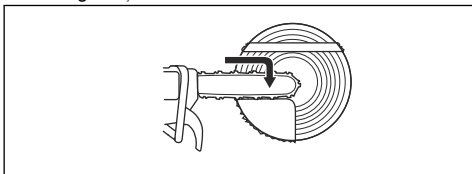

3. Puneți o pană în tăietură, direct din spate.

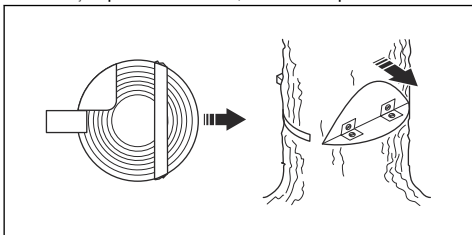

4. Tăiați colțul pentru a doborâți copacul.

Nota: În cazul în care copacul nu cade, loviți până când cade copacul.

5. Când copacul începe să cadă, utilizați calea de evacuare pentru a vă îndepărta de copac. Deplasați-vă la cel puțin 5 m/15 ft distanță de copac.

Pentru a elibera un copac blocat



AVERTISMENT: Este foarte periculos să îndepărtați un copac blocat și există un risc ridicat de accidente. Nu vă apropiați de zona de risc și nu încercați să doborâți un copac blocat.

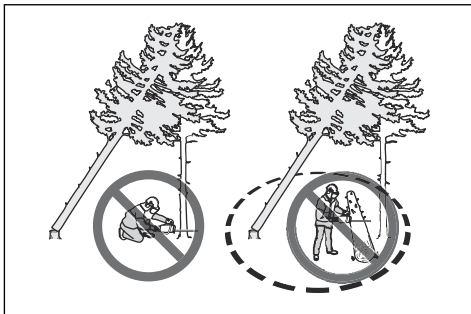

Cea mai sigură metodă este folosirea uneia dintre următoarele vincuri:

- Montate pe tractor

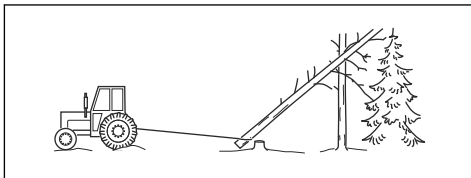

- Portabile

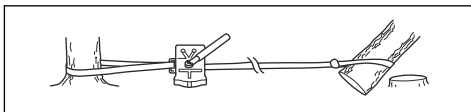

Pentru a tăia copaci și ramuri tensionate

1. Stabiliți care parte a copacului sau ce ramură este tensionată.
2. Stabiliți unde este punctul de tensiune maximă.

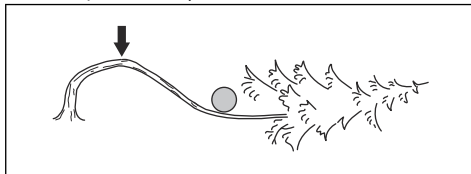

3. Examinați care este cea mai sigură metodă de a elibera tensiunea.

Nota: În unele situații, singura metodă sigură este să folosiți un vinci și nu produsul dvs.

4. Mențineți o poziție în care copacul sau ramura nu vă poate lovi când tensiunea este eliberată.

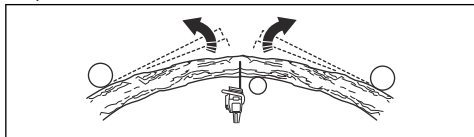

5. Realizați una sau mai multe tăieturi cu o adâncime suficientă, necesare pentru a reduce tensiunea. Tăiați la sau aproape de punctul de maximă tensiune. Copacul sau ramura trebuie să se rupă în punctul de maximă tensiune.

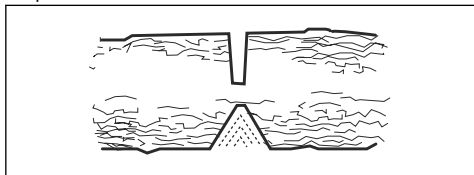

AVERTISMENT: Nu tăiați direct prin copac sau ramura tensionată.



AVERTISMENT: Aveți mare grijă la tăierea unui copac tensionat. Există riscul ca acesta se miște rapid înainte sau după îl tăiați. Pot apărea vătămări corporale grave dacă sunteți într-o poziție incorectă sau dacă tăiați incorect.

6. Dacă trebuie să tăiați copacul/ramura transversal, realizați 2 - 3 tăieturi, la distanță de 1 in. și cu o adâncime de 2 in.

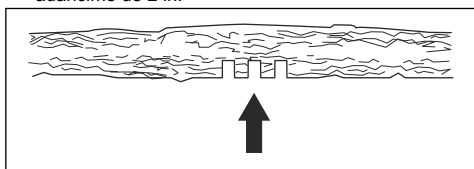

7. Continuați să tăiați mai mult în copac/ramură până când copacul/ramura se îndoaie și tensiunea este eliberată.

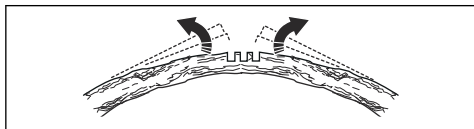

8. Tăiați copacul/ramura pe partea opusă a direcției de îndoire, după ce tensiunea este eliberată.

Pentru a utiliza produsul pe vreme rece



ATENȚIE: Zăpada și vremea rece pot cauza probleme de funcționare. Risc de

temperatură prea mică a motorului sau gheață pe filtrul de aer și carburator.

1. Acoperiți o parte a prizei de aer de pe demaror. Aceasta crește temperatura motorului.
2. Pentru temperaturi mai mici de $-5\text{ }^{\circ}\text{C}/23\text{ }^{\circ}\text{F}$ sau în condiții de ninsoare, este disponibil un capac pentru iarnă. Montați capacul pentru iarnă pe carcasa demarorului. Capacul pentru iarnă reduce debitul de aer rece și previne infiltrarea zăpezii în zona carburatorului.

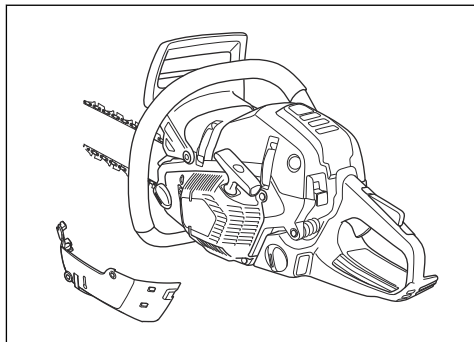

Nota: Capacul pentru iarnă este disponibilă ca accesoriu.



ATENȚIE: Scoateți capacul pentru iarnă dacă temperatura crește peste $-5\text{ }^{\circ}\text{C}/23\text{ }^{\circ}\text{F}$. Pericol de temperatură prea mare a motorului și deteriorare a motorului.

Mânere încălzite (560 XPG Mark II, 562 XPG Mark II)

Produsul dispune de mânere față și spate încălzite. Spirele de încălzire electrică sunt alimentate de un generator.

Apăsăți comutatorul în direcția indicată de săgeată pentru a cupla funcția. Apăsăți comutatorul în direcția opusă pentru a decupla funcția.

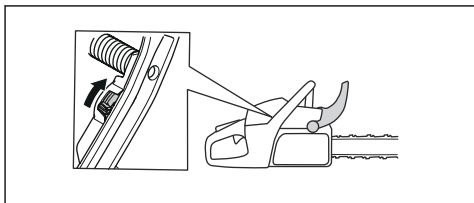

Încălzirea electrică a carburatorului (560 XPG Mark II, 562 XPG Mark II)

Reglarea încălzirii carburatorului este realizată electric prin intermediul unui termostat. Acesta menține

temperatura corectă a carburatorului și previne formarea de gheață în carburator.

Întreținerea

Introducere

efectua operații de întreținere asupra produsului.



AVERTISMENT: Citiți și înțelegeți capitoul privind siguranța înainte de a

Program de întreținere

Întreținerea zilnică	Întreținerea săptămânală	Întreținerea lunară
Curățați componentele externe ale produsului și asigurați-vă să nu existe ulei pe mâner.	Curățați sistemul de răcire. Consultați <i>Curățarea sistemului de răcire la pagina 32.</i>	Verificați banda de frână. Consultați <i>Verificarea benzii de frână la pagina 23.</i>
Faceți un control al pârghiei de accelerație și al mecanismului de blocare a pârghiei de accelerație. Consultați <i>Verificarea pârghiei de accelerație și a mecanismului de blocare a pârghiei de accelerație la pagina 24.</i>	Verificați demarorul, șnurul de pornire și arcul de rapel.	Asigurați-vă că tamburul interior, cilindrul de ambreiaj și arcul ambreiajului nu sunt uzate sau deteriorate.
Asigurați-vă că unitățile de amortizare a vibrațiilor nu sunt deteriorate.	Ungeți rulmentul cu ace. Consultați <i>Ungerea rulmentului cu ac la pagina 30.</i>	Curățați bujia. Consultați <i>Verificarea bujiei la pagina 27.</i>
Curățați și faceți un control al frânei de lanț. Consultați <i>Verificarea frânei de lanț la pagina 23.</i>	Îndepărtați bavurile de pe marginile șinei de ghidare. Consultați <i>Pentru a verifica șina de ghidaj la pagina 31.</i>	Curățați componentele externe ale carburatorului.
Verificați opritorul de lanț. Consultați <i>Pentru a verifica opritorul de lanț la pagina 24.</i>	Curățați sau înlocuiți sita parascântei de pe amortizorul de zgomet. Consultați <i>Verificarea amortizorului de zgomet la pagina 25.</i>	Verificați filtrul de carburant și furtunul pentru carburant. Înlocuiți dacă este necesar.
Rotiți șina de ghidare, verificați orificiul de ungere și canelura din șina de ghidare. Consultați <i>Pentru a verifica șina de ghidaj la pagina 31.</i>	Curățați zona carburatorului.	Verificați toate cablurile și conexiunile.
Asigurați-vă că șina de ghidare și lanțul de ferăstrău primesc suficient ulei.	Curățați sau înlocuiți filtrul de aer. Consultați <i>Pentru a curăța filtrul de aer la pagina 26.</i>	Goliți rezervorul de carburant.
Verificați lanțul de ferăstrău. Consultați <i>Pentru a examina echipamentul de tăiere la pagina 31.</i>	Curățați între aripioarele cilindrului.	Goliți rezervorul de ulei.
Ascuțiți lanțul de ferăstrău și verificați întinderea acestuia. Consultați <i>Pentru ascuțirea lanțului de ferăstrău la pagina 27.</i>		
Verificați roata de antrenare a lanțului. Consultați <i>Curățarea sistemului de răcire la pagina 32.</i>		
Curățați priza de aer de pe demaror.		

Întreținerea zilnică	Întreținerea săptămânală	Întreținerea lunară
Asigurați-vă că piulițele și șuruburile sunt strânse.		
Verificați comutatorul de oprire. Consultați <i>Verificarea comutatorului de pornire/oprire la pagina 24.</i>		
Asigurați-vă că nu există scurgeri de carburant de la motor, de la rezervor sau de la conductele de carburant.		
Verificați dacă lanțul de ferăstrău nu se rotește în timp ce motorul funcționează la turația de mers în gol.		
Asigurați-vă că apărătoarea pentru mâna dreaptă nu este deteriorată.		
Asigurați-vă că amortizorul de zgomot este atașat corect, nu prezintă deteriorări și nu lipsește nicio componentă a amortizorului de zgomot.		

Întreținerea și controalele dispozitivelor de siguranță de pe produs

Verificarea benzii de frână

1. Utilizați o perie pentru a îndepărta rumegușul, rășina și murdăria de pe frâna de lanț și tamburul ambreiajului. Murdăria și uzura pot reduce funcția frânei.

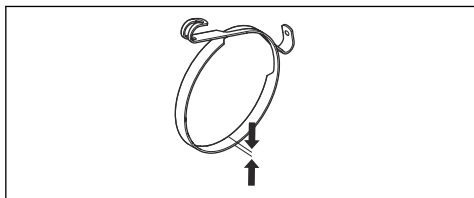

2. Verificați banda de frână. Banda de frână trebuie să aibă o grosime de cel puțin 0,6 mm/0,024 inchi în punctul de grosime minimă.

Verificarea apărătoarei de mână din față și a activării frânei de lanț

1. Asigurați-vă că apărătoarea de mână din față nu prezintă deteriorări, cum ar fi crăpături.
2. Asigurați-vă că apărătoarea de mână din față se mișcă liber și că este atașată în siguranță capacul ambreiajului.

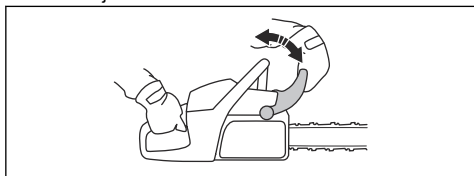

3. Țineți produsul cu ambele mâini peste un ciot sau altă suprafață stabilă.



AVERTISMENT: Motorul trebuie oprit.

4. Eliberați mânerul frontal și lăsați vârful șinei de ghidaj să cadă pe ciot.

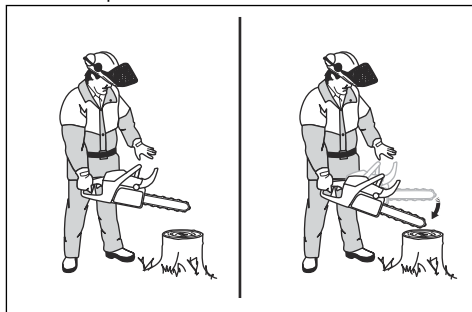

5. Asigurați-vă că frâna de lanț se cuplează pe măsură ce vârful șinei de ghidaj lovește ciotul.

Verificarea frânei de lanț

1. Porniți produsul. Consultați *Pornirea produsului la pagina 14* pentru instrucțiuni.



AVERTISMENT: Asigurați-vă că lanțul de ferăstrău nu atinge solul sau alte obiecte.

2. Țineți produsul strâns.

3. Aplicați accelerația maximă și apăsați încheietura mâinii stângi pe apărătoarea de mână din față pentru a cupla frâna de lanț. Lanțul de ferăstrău trebuie să se oprească imediat.

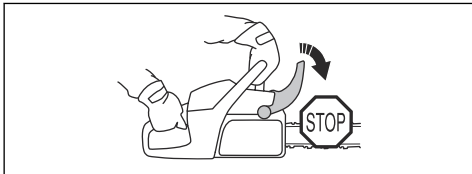

4. Eliberați accelerația maximă.



AVERTISMENT: Nu luați mâna de pe mânerul frontal.

Verificarea pârghiei de accelerație și a mecanismului de blocare a pârghiei de accelerație

1. Asigurați-vă că pârghia de accelerație și mecanismul de blocare al acesteia se mișcă liber și că arcul de rapel funcționează corect.

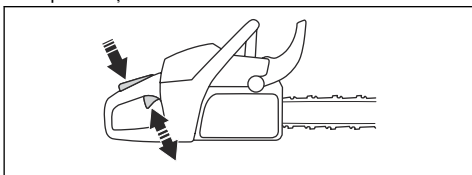

2. Apăsați mecanismul de blocare al pârghiei de accelerație și asigurați-vă că revine la poziția inițială atunci când îl eliberați.

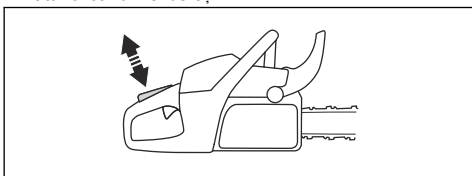

3. Asigurați-vă că pârghia de accelerație este blocată la poziția de mers în gol atunci când este eliberat mecanismul de blocare al pârghiei de accelerație.

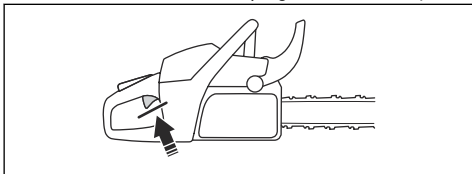

4. Porniți produsul și aplicați accelerația maximă.
5. Eliberați pârghia de accelerație și asigurați-vă că lanțul de ferăstrău se oprește și rămâne staționar.



AVERTISMENT: Dacă lanțul de ferăstrău se rotește când pârghia de accelerație este în poziția de repaus, adresați-vă reprezentatului de service.

Pentru a verifica opritorul de lanț

1. Asigurați-vă că opritorul de lanț nu este deteriorat.
2. Asigurați-vă că opritorul de lanț este stabil și fixat pe corpul produsului.

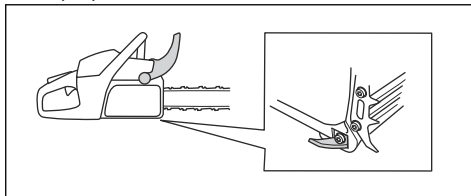

Pentru a verifica apărătoarea pentru mâna dreaptă

- Asigurați-vă că apărătoarea pentru mâna dreaptă nu prezintă deteriorări, cum ar fi crăpături.

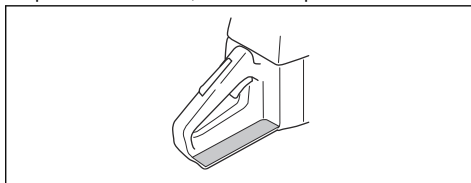

Pentru a verifica sistemul de amortizare a vibrațiilor

1. Asigurați-vă că nu există crăpături sau deformări pe unitățile de amortizare a vibrațiilor.
2. Asigurați-vă că unitățile de amortizare a vibrațiilor sunt atașate corect de motor și mâner.

Consultați *Prezentare generală a produsului la pagina 2* pentru informații despre locul în care sistemul de amortizare a vibrațiilor se află pe produsul dvs.

Verificarea comutatorului de pornire/oprire

1. Porniți motorul.
2. Apăsați comutatorul de pornire/oprire în jos, în poziția STOP. Motorul trebuie să se oprească.

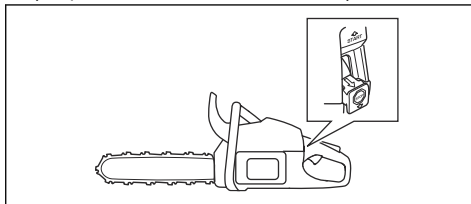

Produsul dvs. dispune de funcția care reglează carburatorul automat, ceea ce conferă cel mai bun reglaj posibil. permite motorului să se adapteze la condițiile meteo, altitudine, benzină și tipul de ulei pentru motoare în doi timpi.



ATENȚIE: Dacă nu funcționează corect, adresați-vă reprezentatului de service. Produsul se reglează corect după câteva alimentări cu carburant.

Verificarea amortizorului de zgomot



AVERTISMENT: Un amortizor de zgomot sau o sită parascânteii uzate și fața de montare a sitei parascânteii pot conține pe suprafețe depuneri de particule de combustie care pot fi cancerigene. Pentru a evita contactul cu pielea și inhalarea unor asemenea particule în timpul curățării și/sau reparării sitei parascânteii, asigurați-vă întotdeauna că:

- purtați mănuși;
- curățați și/sau efectuați întreținerea într-o zonă cu o bună circulație a aerului;
- nu folosiți aer sub presiune pentru a curăța sita parascânteii;
- folosiți o perie de sârmă și periați departe de corpul dvs. când curățați sita parascânteii.



AVERTISMENT: Nu folosiți un produs care are un amortizor de zgomot defect sau care se află în stare necorespunzătoare.



AVERTISMENT: Nu utilizați un produs dacă sita parascânteii de pe amortizorul de zgomot nu este instalată sau este defectă.

1. Verificați dacă există deteriorări ale amortizorului de zgomot.
2. Asigurați-vă că amortizorul de zgomot este corect atașat la produs.

Nota: Nu scoateți amortizorul de pe produs.

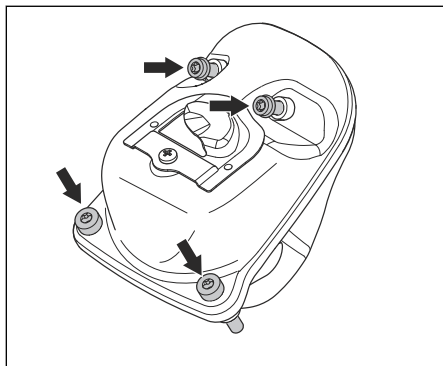

3. Dacă produsul are o sită parascânteii specială, curățați-o săptămânal.

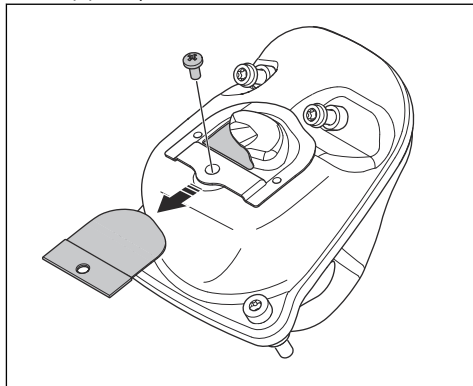

4. Înlocuiți sita parascânteii deteriorată.



ATENȚIE: Dacă sita parascânteii este blocată, produsul se va supraîncălzi și aceasta va cauza deteriorarea cilindrului și a pistonului.

Pentru a înlocui un șnur de pornire rupt sau uzat

1. Slăbiți șuruburile la carcasa demarorului.
2. Demontați carcasa demarorului.

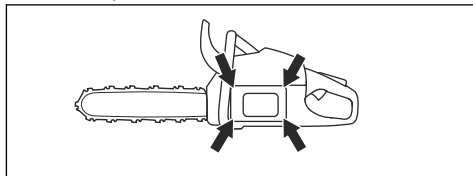

3. Trageți afară aproximativ 30 cm / 12 in din șnurul de pornire și așezați-l într-o creștătură de pe roata de transmisie.

4. Lăsați roata de transmisie să se rotească încet spre înapoi pentru a elibera arcul readucător.

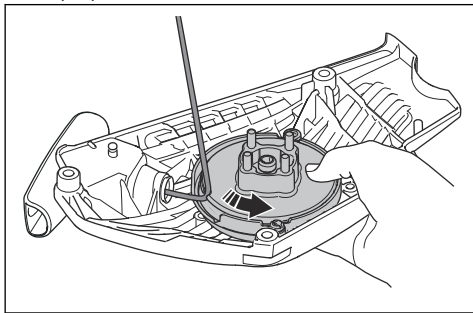

AVERTISMENT: Trebuie să aveți grijă atunci când înlocuiți arcul readucător sau șnurul de pornire. Arcul readucător este tensionat când este înfășurat în carcasa demarorului. Dacă nu sunteți atent(ă), acesta poate fi ejectat și poate cauza vătămări corporale. Utilizați ochelari de protecție și mănuși de protecție.

5. Scoateți șurubul central și roata de transmisie.
6. Scoateți șnurul de pornire uzat de pe mâner și roata de transmisie.
7. Atașați un nou șnur de pornire la roata de transmisie. Răsuciți șnurul de pornire aproximativ 3 ture în jurul roții de transmisie.
8. Introduceți șnurul de pornire prin orificiul din carcasa demarorului și din mânerul șnurului de pornire.
9. Faceți un nod strâns la capătul șnurului de pornire.

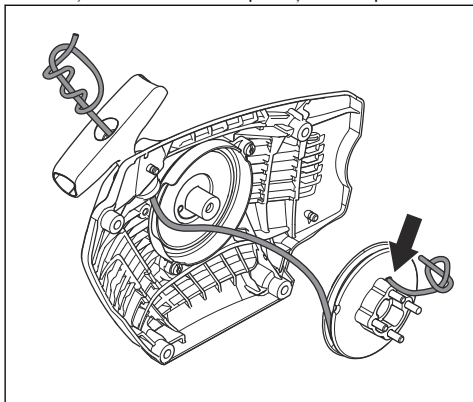

Pentru tensionarea arcului readucător

1. Așezați șnurul de pornire în creștătura roții de transmisie.
2. Rotiți roata de pornire cu aproximativ 2 ture în sensul acelor de ceasornic.

3. Puneți policele pe roata de transmisie.
4. Trageți mânerul șnurului de pornire și trageți în afară șnurul de pornire complet.
5. Mișcați policele și eliberați șnurul de pornire.
6. Asigurați-vă că puteți să rotiți roata de transmisie cu 1/2 de tură după ce șnurul de pornire este complet întins.

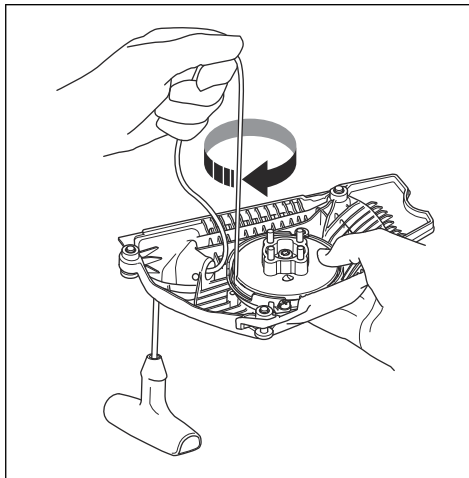

Pentru asamblarea carcasei demarorului pe produs

1. Trageți afară șnurul de pornire și puneți demarorul în poziție rezemat de carter.
2. Eliberați încet șnurul de pornire, astfel încât roata de transmisie să se cupleze cu clichețele.
3. Strângeți șuruburile care fixează demarorul.

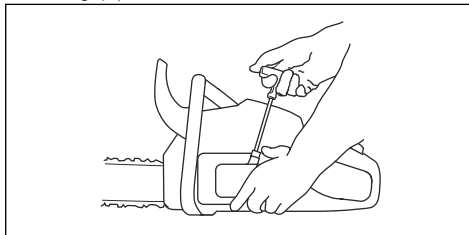

Pentru a curăța filtrul de aer

Curățați periodic filtrul de aer de murdărie și praf. Acest lucru previne funcționarea defectuoasă a carburatorului, problemele la pornire, pierderea puterii motorului, uzura componentelor motorului și un consum de carburant mai mare decât în mod normal.

1. Scoateți capacul cilindrului și filtrul de aer.
2. Utilizați o perie sau agitați filtrul de aer pentru a-l curăța. Utilizați detergent și apă pentru a-l curăța complet.

Nota: Un filtru de aer aflat în uz timp îndelungat nu poate fi curățat complet. Schimbați periodic filtrul de aer și înlocuiți întotdeauna un filtru de aer defect.

3. Atașați filtrul de aer și asigurați-vă că filtrul de aer se etanșează strâns pe suportul filtrului.

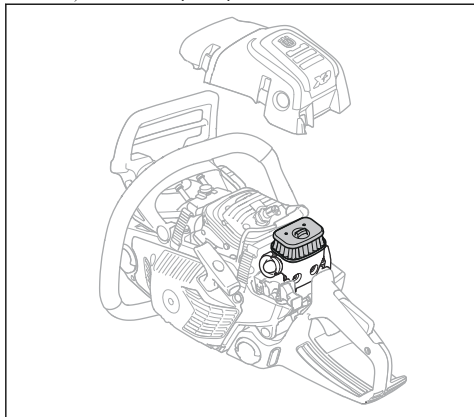

Nota: Din cauza condițiilor de lucru diferite, a vremii sau a anotimpului, produsul dvs. poate fi folosit cu diferite tipuri de filtru de aer. Adresați-vă reprezentantului de service pentru informații suplimentare.

Verificarea bujiei



ATENȚIE: Utilizați o bujie recomandată. Consultați *Date tehnice la pagina 35*. O bujie incorectă poate cauza deteriorarea produsului.

1. Dacă produsul pornește sau funcționează cu dificultate sau dacă produsul funcționează incorect la turație de mers în gol, verificați dacă bujia nu prezintă materiale nedorite. Pentru a reduce riscul prezenței materialelor nedorite la electrozii bujiei, efectuați acești pași:
 - a) asigurați-vă că amestecul este corect.
 - b) asigurați-vă că filtrul de aer este curat.
2. Curățați bujia dacă este murdară.
3. Asigurați-vă că apărătorea electrodului este de 0,5 mm/0.020 in.

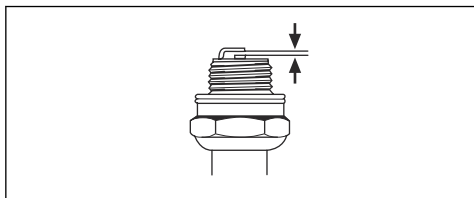

4. Înlocuiți bujia lunar sau mai des, dacă este necesar.

Pentru ascuțirea lanțului de ferăstrău

Informații despre șina de ghidaj și lanțul de ferăstrău



AVERTISMENT: Purtați mănuși de protecție atunci când utilizați sau efectuați întreținerea lanțului de ferăstrău. Un lanț de ferăstrău care nu se mișcă poate provoca de asemenea leziuni.

Înlocuiți o șină de ghidare sau un lanț de ferăstrău uzat sau deteriorat cu combinația de șină de ghidare sau lanț de ferăstrău recomandată de Husqvarna. Acest lucru este necesar pentru a menține funcțiile de siguranță a produsului. Consultați *Accesorii la pagina 37* pentru o listă de combinații de șină și lanț de schimb pe care vi le recomandăm.

- Lungimea șinei de ghidare, in/cm. Informații despre lungimea șinei de ghidare se regăsesc de obicei pe capătul din spate al șinei de ghidare.

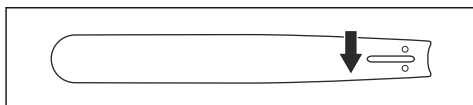

- Număr de dinți pe roata de lanț de la vârful șinei (T).

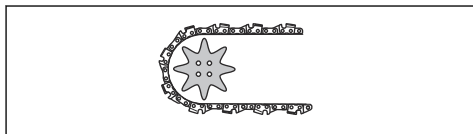

- Pasul lanțului, in. Distanța dintre zalelor de ghidare ale lanțului de ferăstrău trebuie să corespundă distanței dinților de pe roata de lanț de la vârful șinei și de pe roata de antrenare.

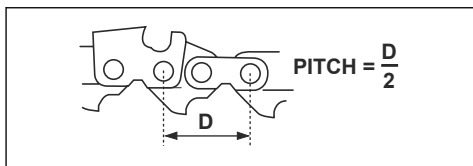

- Numărul de zale de ghidare. Numărul de zale de ghidare este stabilit de tipul șinei de ghidare.

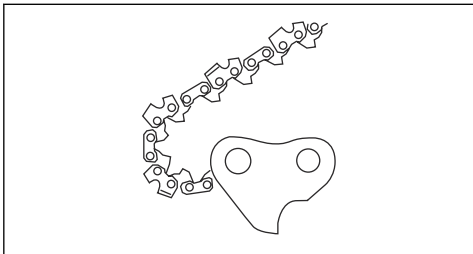

- Lățimea canelurii șinei, in/mm. Lățimea canelurii din șina de ghidare trebuie să fie identică cu lățimea zalelor de ghidare ale lanțului.

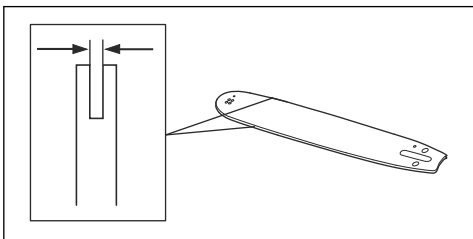

- Orificiul uleiului pentru lanț și orificiul pentru întinzătorul de lanț. Șina de ghidaj trebuie să corespundă produsului.

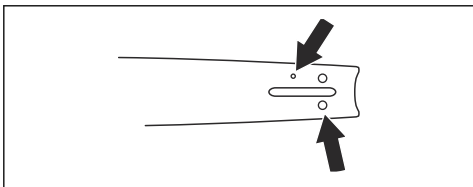

- Lățimea zalei de ghidare, mm/in.

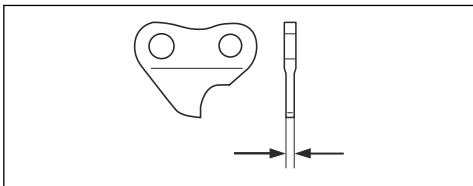

Informații generale despre modul de ascuțire a frezelor

Nu utilizați un lanț de ferăstrău tocit. Dacă lanțul de ferăstrău este tocit, trebuie să aplicați mai multă presiune pentru a împinge șina de ghidaj prin lemn. Dacă lanțul de ferăstrău este foarte tocit, nu vor exista așchii de lemn, ci doar dar rumeguș.

Un lanț de ferăstrău ascuțit pătrunde în lemn, iar așchiile de lemn devin lungi și groase.

Dintele de tăiere (A) și limitatorul de adâncime (B) formează împreună partea de tăiere a lanțului de ferăstrău, dintele tăietor. Diferența de înălțime dintre cei doi indică adâncimea de tăiere (setarea limitatorului de adâncime).

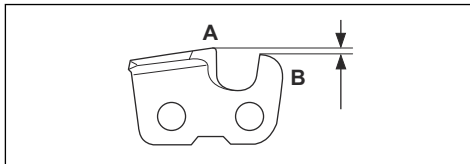

Când ascuțiți dintele tăietor, luați în considerare următoarele:

- Unghiul de ascuțire.

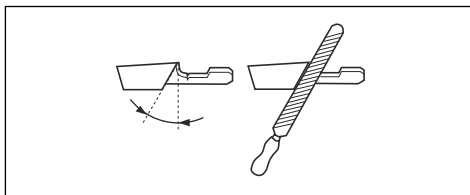

- Unghiul de tăiere.

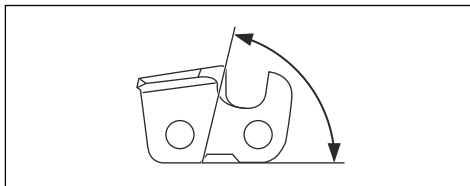

- Poziția pilei.

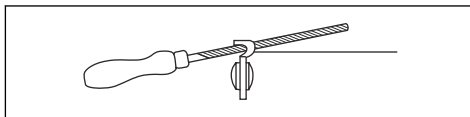

- Diametrul pilei rotunde.

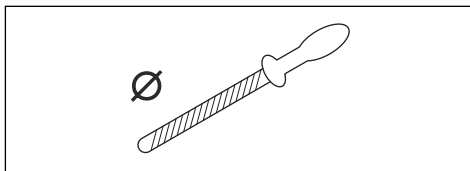

Este dificil să ascuțiți corect un lanț de ferăstrău fără echipamentul corespunzător. Utilizați un șablonul recomandat Husqvarna. Acest lucru vă va ajuta să păstrați performanța de tăiere maximă și riscul de recul la minimum.



AVERTISMENT: Forța reculului crește foarte mult dacă nu respectați instrucțiunile de ascuțire.

Nota: Consultați pentru informații despre ascuțirea lanțului de ferăstrău.

Pentru ascuțirea frezelor

1. Utilizați o pilă rotundă și un șablon pentru a ascuți dinții.

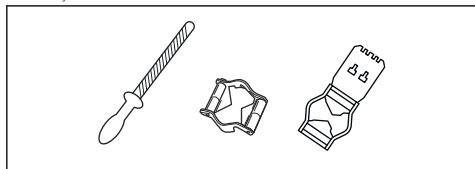

Nota: Consultați *Accesorii la pagina 37* informații despre pila și calibrorul filei pe care vi le recomandă Husqvarna pentru lanțul dvs. de ferăstrău.

2. Aplicați matrița corect pe freză. Consultați instrucțiunea furnizată împreună cu matrița.
3. Deplasați pila din partea interioară a dinților de tăiere și în exterior. Reduceți presiunea la mișcarea de tragere.

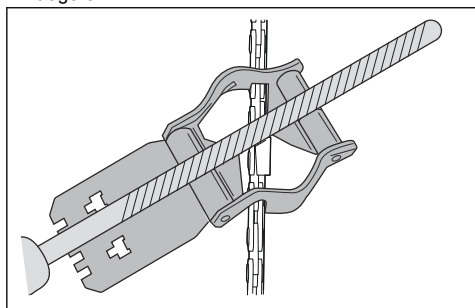

4. Îndepărtați materialul de pe o latură a tuturor dinților.
5. Întoarceți produsul invers și îndepărtați materialul de pe cealaltă latură.
6. Asigurați-vă că toți dinții au aceeași lungime.

Informații generale despre modul de fixare a setării calibrorului de adâncime

Setarea calibrorului de adâncime (C) scade atunci când ascuțiți dintele de tăiere (A). Pentru a menține performanța de tăiere maximă trebuie să îndepărtați pilitura de pe calibrorul de adâncime (B) pentru a primi setarea recomandată a calibrorului de adâncime. Consultați *Accesorii la pagina 37* pentru instrucțiuni despre cum să primiți setarea corectă a calibrorului de adâncime pentru lanțul dvs. de ferăstrău.

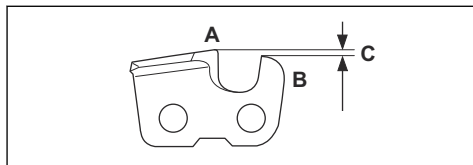

AVERTISMENT: Pericolul de recul crește în cazul în care calibrarea adâncimii este prea mare!

Reglarea setării limitatorului de adâncime

Înainte de a calibra adâncimea sau de a ascuți dinții de tăiere, consultați *Informații generale despre modul de fixare a setării calibrorului de adâncime la pagina 29*, pentru instrucțiuni. Vă recomandăm să reglați setarea limitatorului de adâncime după fiecare a treia operație în care ascuțiți dinții de tăiere.

Vă recomandăm să utilizați dispozitivul nostru de calibrare a adâncimii pentru a primi setarea și angrenajul corecte pentru limitatorul de adâncime.

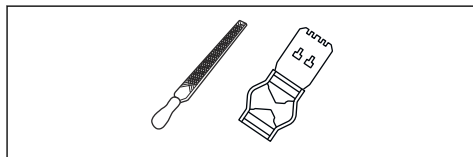

1. Utilizați o pilă plată și un dispozitiv de calibrare a adâncimii pentru a regla setarea limitatorului de adâncime. Utilizați numai un dispozitiv de calibrare a adâncimii recomandat Husqvarna pentru a obține setarea și angrenajul corecte pentru calibrarea adâncimii.
2. Puneți dispozitivul de calibrare a adâncimii pe lanțul de ferăstrău.

Nota: Consultați ambalajul dispozitivului de calibrare a adâncimii pentru mai multe informații despre cum se utilizează.

3. Folosiți pila plată pentru a îndepărta partea limitatorului de adâncime care se extinde prin dispozitivul de calibrare a adâncimii.

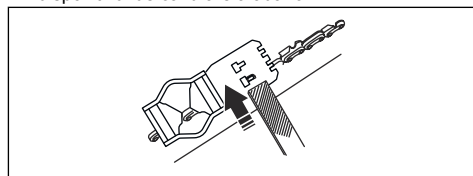

Pentru reglarea întinderii lanțului de ferăstrău



AVERTISMENT: Un lanț de ferăstrău cu o întindere incorectă se poate desprinde de pe șina de ghidare și poate cauza vătămări corporale grave sau deces.

Un lanț de ferăstrău devine mai lung când îl utilizați. Reglați periodic lanțul de ferăstrău.

1. Slăbiți piulițele de fixare a șinei care susțin capacul ambreiajului/frâna de lanț. Utilizați o cheie.

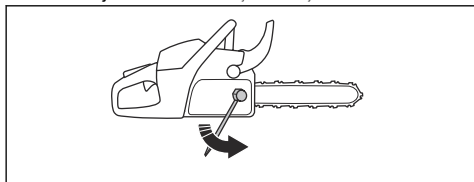

Nota: Unele modele au numai o piuliță de fixare a șinei.

2. Apoi strângeți manual piulițele de fixare a șinei, cât mai mult posibil.
3. Ridicați partea din față a șinei de ghidaj și rotiți șurubul de tensionare a lanțului. Utilizați o cheie.
4. Strângeți lanțul de ferăstrău până când este strâns pe șina de ghidare, dar se poate deplasa, totuși, cu ușurință.

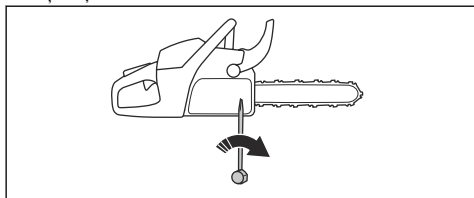

5. Strângeți piulițele de fixare a șinei utilizând cheia și ridicați partea din față a șinei de ghidare în același timp.
6. Asigurați-vă că puteți roti liber lanțul de ferăstrău cu mâna și că acesta nu atarnă de șina de ghidare.

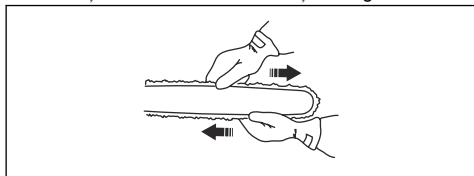

Nota: Consultați *Prezentare generală a produsului la pagina 2* pentru poziția șurubului de tensionare a lanțului de pe produsul dvs.

Pentru a verifica ungerea lanțului de ferăstrău

1. Porniți produsul și lăsați-l să funcționeze la $\frac{3}{4}$ din accelerație. Țineți șina la aproximativ 20 cm/8 in deasupra unei suprafețe de culoare deschisă.
2. Dacă lanțul de ferăstrău este uns corect, vedeți o linie transparentă de ulei pe suprafață după 1 minut.

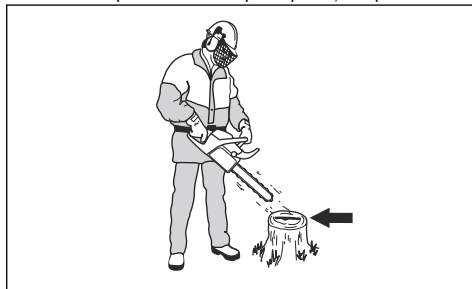

3. Dacă nu este efectuată corect ungerea lanțului de ferăstrău, verificați șina de ghidare. Consultați *Pentru a verifica șina de ghidaj la pagina 31* pentru instrucțiuni. Adresați-vă reprezentatului de service dacă pașii de întreținere nu dau rezultate.

Verificarea pinionului cu caneluri

Tamburul ambreiajului are un pinion cu caneluri care poate fi înlocuit.

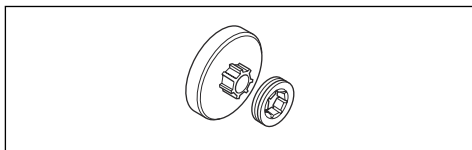

- Asigurați-vă că roata de lanț pentru jantă nu este uzată; dacă este uzată, adresați-vă distribuitorului de service Husqvarna local.

Ungerea rulmentului cu ac

1. Trageți apărătoarea de mână din față spre înapoi pentru a decupla frâna de lanț.
2. Slăbiți piulițele de fixare a șinei și îndepărtați capacul ambreiajului.

Nota: Unele modele au numai o piuliță de fixare a șinei.

3. Puneți produsul pe o suprafață stabilă cu tamburul ambreiajului în sus.

- Ungeți rulmentul cu ace cu o pompă de gresat. Utilizați ulei de motor sau o unsoare pentru rulmenți de înaltă calitate.

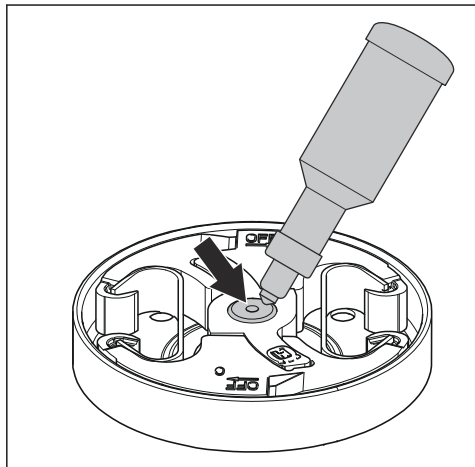

Pentru a examina echipamentul de tăiere

- Asigurați-vă că nu există crăpături în nituri și zale și că nu există nituri slăbite. Înlocuiți dacă este necesar.

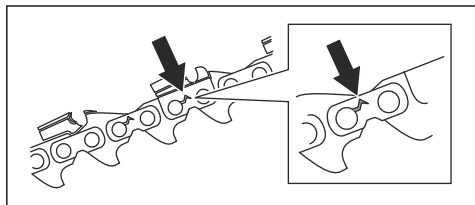

- Asigurați-vă că lanțul de ferăstrău se îndoaie ușor. Înlocuiți lanțul de ferăstrău, dacă este rigid.
- Comparați lanțul de ferăstrău cu un lanț de ferăstrău nou pentru a examina dacă niturile și zalele sunt uzate.
- Înlocuiți lanțul de ferăstrău când partea cea mai lungă a dintelui de tăiere este mai mică de 4 mm/0,16 in. De asemenea, înlocuiți lanțul de ferăstrău dacă există crăpături pe freze.

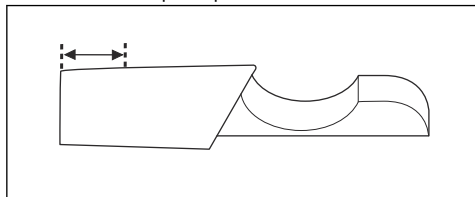

Pentru a verifica șina de ghidaj

- Asigurați-vă că nu este blocat canalul de ulei. Curățați dacă este necesar.

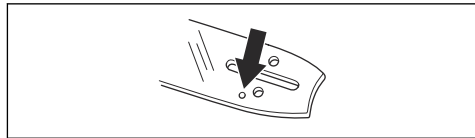

- Verificați dacă există bavuri pe marginile șinei de ghidaj. Îndepărtați bavurile utilizând o pilă.

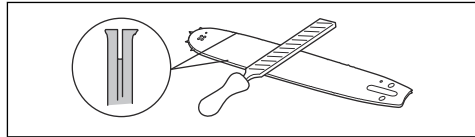

- Curățați canelura din șina de ghidare.

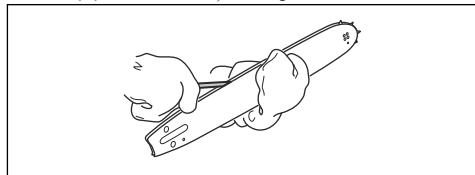

- Verificați dacă există uzură pe canelura din șina de ghidaj. Înlocuiți șina de ghidare, dacă este necesar.

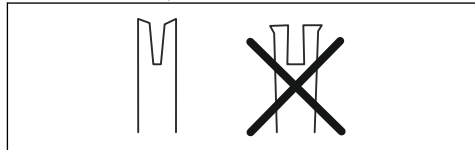

- Verificați dacă vârful șinei de ghidaj este rugos sau foarte uzat.

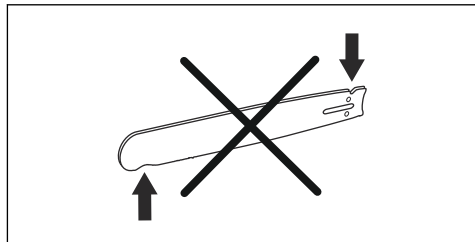

6. Asigurați-vă că roata de lanț de la vârful șinei se rotește liber și că orificiul de ungere din roata de lanț de la vârful șinei nu este blocat. Curățați și ungeți, dacă este necesar.



7. Rotiți șina de ghidaj zilnic pentru a extinde ciclul său de viață.

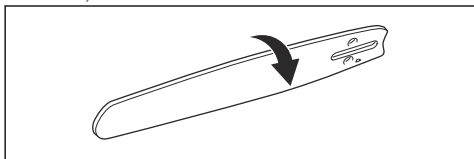

Efectuarea operațiilor de întreținere asupra rezervorului de carburant și rezervorului de ulei pentru lanț

- Goliți și curățați periodic rezervorul de carburant și rezervorul de ulei pentru lanț.
- Înlocuiți filtrul de carburant anual sau mai des dacă este necesar.



ATENȚIE: Contaminarea din rezervoare provoacă defecțiuni.

Pentru reglarea debitului de ulei pentru lanț



AVERTISMENT: Oprii motorul înainte de a efectua reglaje la pompa de ulei.

1. Rotiți șurubul de reglare pentru pompa de ulei. Folosiți o șurubelniță sau o cheie combinată.
 - a) Rotiți șurubul de reglare în sensul acelor de ceasornic pentru a reduce debitul de ulei pentru lanț.

- b) Rotiți șurubul de reglare contrar sensului acelor de ceasornic pentru a crește debitul de ulei pentru lanț.

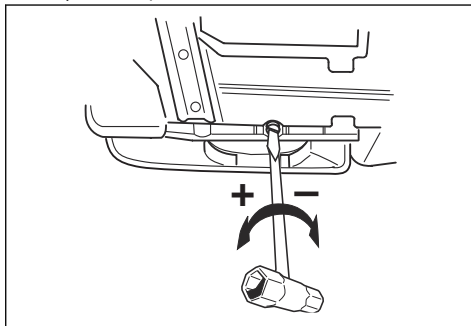

Setări recomandate pentru pompa de ulei

- Lungimea șinei de ghidaj 13-15 in: Debit minim
- Lungimea șinei de ghidaj 16-18 in: Debit mediu
- Lungimea șinei de ghidaj 20-28 in: Debit maxim

Sistem de curățare a aerului

AirInjection™ este un sistem de curățare a aerului centrifugal care îndepărtează praful și murdăria înainte ca filtrul de aer să capteze particulele. AirInjection™ extinde durata de viață a filtrului de aer și a motorului.

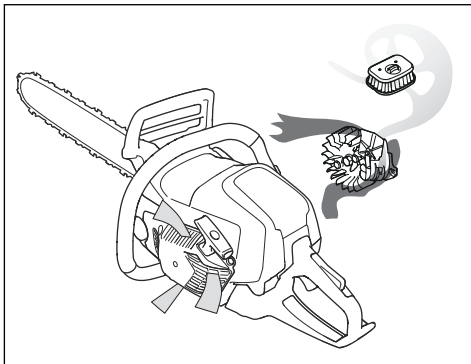

Curățarea sistemului de răcire

Sistemul de răcire menține temperatura motorului la un nivel scăzut. Sistemul de răcire include priza de aer de pe demaror (A), clicheții de pe volant (B), lamelele de

răcire de pe cilindru (C), canalul de răcire (D) și capacul cilindrului (E).

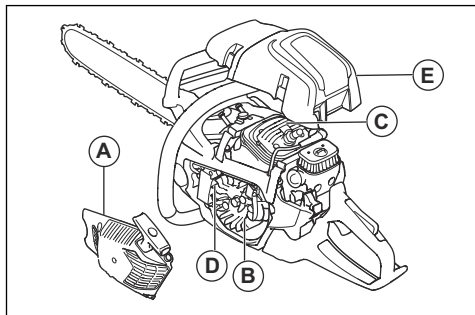

1. Curățați sistemul de răcire cu o perie o dată pe săptămână sau mai des, dacă este necesar.
2. Asigurați-vă că sistemul de răcire nu este murdar sau blocat.



ATENȚIE: Un sistem de răcire murdar sau blocat poate cauza supraîncălzirea produsului, ceea ce poate provoca deteriorarea produsului.

Depanarea

Motorul nu pornește

Componentă de produs de examinat	Cauza posibilă	Acțiune
Clichete de pornire	Clichetele de pornire sunt blocate.	Reglați sau înlocuiți clichetele de pornire.
		Curățați în jurul clichetelor.
		Adresați-vă unui atelier de service aprobat.
Rezervor de carburant	Tip de carburant incorect.	Goliți rezervorul de combustibil și umpleți cu combustibilul corect.
	Rezervorul de carburant este umplut cu ulei pentru lanț.	Dacă ați încercat să porniți produsul, adresați-vă reprezentantului de service. Dacă nu ați încercat să porniți produsul, goliți rezervorul de carburant.
Aprindere, fără scânteie	Bujia este murdară sau udă.	Asigurați-vă că bujia este uscată și curată.
	Apărătoarea electrozului este incorectă.	Curățați bujia. Asigurați-vă că apărătoarea electrozului și bujia sunt corecte și că bujia este cea recomandată sau de tip echivalent.
		Consultați <i>Date tehnice la pagina 35</i> pentru apărătoarea corectă a electrozului.

Componentă de produs de examinat	Cauza posibilă	A acțiune
Bujie și cilindru	Bujia este slăbită.	Strângeți bujia.
	Motorul este înecat din cauza pornirilor repetate cu șocul acționat complet după aprindere.	Demontați și curățați bujia. Așezați produsul pe o parte cu orificiul bujiei în direcția opusă dvs. Trageți mânerul pentru șnurul de pornire de 6-8 ori. Asamblați bujia și porniți produsul. Consultați <i>Pornirea produsului la pagina 14.</i>

Motorul pornește, dar se oprește din nou

Componentă de produs de examinat	Cauza posibilă	A acțiune
Rezervor de carburant	Tip de carburant incorect.	Goliți rezervorul de carburant și umpleți cu carburantul corect.
Carburatorul	Turația de mers în gol nu este corectă.	Adresați-vă reprezentatului de servicii.
Filtru de aer	Filtru de aer înfundat.	Curățați sau înlocuiți filtrul de aer.
Filtru de carburant	Filtru de carburant înfundat.	Înlocuiți filtrul de carburant.

Transportul și depozitarea

Transportul și depozitarea

- Pentru depozitarea și transportul produsului și a carburantului, asigurați-vă că nu există scurgeri și gaze. Scântele sau flăcările deschise, de exemplu cele provenite de la dispozitive sau boilere electrice, pot cauza un incendiu.
- Utilizați întotdeauna recipiente omologate pentru depozitarea și transportarea combustibilului.
- Goliți rezervorul de carburant și cel de ulei pentru lanț înainte de transport sau de depozitarea pe termen lung. Eliminați carburantul și uleiul pentru lanț într-o locație de eliminare autorizată.
- Utilizați apărătoarea de transport pe produs pentru a preveni accidentarea sau deteriorarea produsului. Un lanț de ferăstrău care nu se mișcă poate provoca de asemenea vătămări corporale grave.
- Scoateți pipa bujiei din bujie și cuplați frâna de lanț.
- Fixați foarte bine produsul în timpul transportului.

Pregătirea produsului pentru depozitarea pe termen lung

1. Opriți produsul și lăsați-l să se răcească înainte de a-l dezasambla.
2. Dezasamblați și curățați lanțul de ferăstrău și canelura din șina de ghidare.



ATENȚIE: Dacă lanțul de ferăstrău și șina de ghidare nu sunt curățate, pot deveni rigide sau se pot bloca.

3. Montați apărătoarea de transport.
4. Curățați produsul. Consultați *Întreținerea la pagina 22* pentru instrucțiuni.
5. Efectuați un service complet al produsului.

Date tehnice

Date tehnice

	Husqvarna 560XP Mark II	Husqvarna 560XPG Mark II	Husqvarna 562XP Mark II	Husqvarna 562XPG Mark II
Motor				
Cilindree, cm ³	59,8	59,8	59,8	59,8
Turație de mers în gol, rpm	2800	2800	2800	2800
Puterea maximă a motorului, conform ISO 7293, kW/CP la rpm	3,5/4,7 la 9600	3,5/4,7 la 9600	3,5/4,7 la 9600	3,5/4,7 la 9600
Sistem de aprindere ¹				
Bujie	NGK CMR6H	NGK CMR6H	NGK CMR6H	NGK CMR6H
Spațiu electrod, mm	0,5	0,5	0,5	0,5
Carburant și sistem de lubrifiere				
Capacitatea rezervorului de carburant, litri/cm ³	0,65/650	0,65/650	0,65/650	0,65/650
Capacitatea rezervorului de ulei, litri/cm ³	0,32/320	0,32/320	0,33/330	0,33/330
Tipul pompei de ulei	Reglabil	Reglabil	Reglabil	Reglabil
Greutate				
Greutate, kg	5,8	6,0	5,9	6,1
Emisii de zgomot ²				
Nivel de putere acustică, măsurat dB(A)	116	116	116	116
Nivel de putere acustică, garantat L _{WA} dB(A)	118	118	118	118
Niveluri de zgomot ³				

¹ Folosiți întotdeauna tipul recomandat de bujie! Folosirea unei alte bujii poate deteriora pistonul/cilindrul.

² Emisiile de zgomot în mediu măsurate ca putere acustică (L_{WA}) în conformitate cu directiva CE 2000/14/CE.

³ Nivelul echivalent de presiune a sunetului, conform ISO 22868, este calculat ca totalul energiei măsurate în timpul unei ore pentru diferite niveluri de presiune a sunetului în diferite condiții de lucru. Dispersia statistică tipică pentru nivelul echivalent de presiune a zgomotului este reprezentată printr-o deviere standard de 1 dB (A).

	Husqvarna 560XP Mark II	Husqvarna 560XPG Mark II	Husqvarna 562XP Mark II	Husqvarna 562XPG Mark II
Nivelul de presiune echivalentă a sunetului la urechea operatorului, dB(A)	107	107	107	107
Niveluri de vibrații echivalente, a_{hveq}⁴				
Mâner frontal, m/s ²	3,7	3,7	4	4
Mâner spate, m/s ²	3,7	3,7	4,5	4,5
Lanț de ferăstrău/șină de ghidaj				
Tipul de roată de antrenare/număr de dinți	Muchie/7	Muchie/7	Muchie/7	Muchie/7
Viteza lanțului de ferăstrău la turația maximă a motorului, m/s (pas).	18,5 (0,325) 21,4 (3/8)	18,5 (0,325) 21,4 (3/8)	21,4	21,4

⁴ Nivelul echivalent de vibrații, conform ISO 22867, este calculat ca și totalul energiei măsurate în timpul unei ore pentru diferite niveluri de vibrație în diferite condiții de lucru. Datele raportate pentru nivelul de vibrații echivalent includ o dispersie statistică tipică (abatere standard) de 1 m/s².

Accesorii

Echipament de tăiere recomandat

Modelele de motoferăstrău Husqvarna 560XP Mark II, 560XPG Mark II, 562XP Mark II, 562XPG Mark II au fost evaluate în ceea ce privește siguranța conform EN ISO 11681-1:2011 (Mașini pentru silvicultură - cerințe de siguranță și testare pentru motoferăstraie portabile) și îndeplinesc cerințele de siguranță când sunt echipate cu combinațiile șină de ghidaj și lanț de ferăstrău indicate mai jos.

Echipament de tăiere recomandat

Un anumit model de motoferăstrău trebuie să fie evaluat cu echipamentul de tăiere de recomandat și să îndeplinească cerințele din ANSI B175.1-2021 (Motoferăstraie cu lanț manuale, cu motor cu combustie internă - Cerințe de siguranță și de mediu) și Standardele Canadiene CSA Z62.1-15 (Motoferăstraie) și CSA Z62.3-11 (R2016) (Reculul motoferăstrăului).

Modelele de motoferăstrău Husqvarna 560XP Mark II, 560XPG Mark II, 562XP Mark II, 562XPG Mark II îndeplinesc cerințele de siguranță din ANSI B175.1-2021 și ale Asociației Canadiene de Standardizare CSA Z62.1-15 (Motoferăstraie) și CSA Z62.3-11 (R2016) (Reculul motoferăstrăului), când sunt echipate cu combinația/combinațiile de lanț de ferăstrău și șină de ghidaj indicate mai jos.

Nota: Este posibil ca alte modele de motoferăstrău să nu respecte cerințele privind reculul atunci când sunt echipate cu combinațiile de șină și lanț de ferăstrău enumerate.

Vă recomandăm să utilizați numai combinațiile de șină de ghidare și lanț de ferăstrău indicate.

Lanț de ferăstrău cu recul redus

Un lanț de ferăstrău care este desemnat ca lanț de ferăstrău cu recul redus îndeplinește cerința de recul redus specificată în ANSI B175.1-2021.

Reculul și raza vârfului șinei de ghidaj

Pentru șinele cu pinion, raza vârfului este determinată de numărul de dinți, cum ar fi 10T. Pentru șinele de ghidaj solide, raza vârfului este dată de dimensiunea razei vârfului. Pentru o anumită lungime a șinei de ghidaj, puteți folosi o șină de ghidaj cu o rază a vârfului mai mică decât cea indicată.

Nota: Pentru lanțurile cu pas de 0,325" și 3/8", este necesară o roată de lanț pentru jantă. Adresați-vă reprezentatului dvs. de service Husqvarna.

Echipament de tăiere aprobat pentru Husqvarna 560XP Mark II, Husqvarna 560XPG Mark II:						
Șină de ghidaj				Lanț de ferăstrău		
Lungime, in/cm	Pas, in	Calibror, in/mm	Raza maximă la vârf	Tip	Lungime, zale de ghidaj (nr.)	Recul redus
15/38	3/8	0,058/1,5	11T	Husqvarna C85	56	Nu
16/40					60	
18/45					68	
20/50					72	
13/33	0,325	0,058/1,5	11T	Husqvarna S35G	56	Da
15/38					64	
16/40			11 T sau 12 T sau 34 mm		66	
18/45					72	
20/50					80	

Echipament de tăiere aprobat pentru Husqvarna 560XP Mark II, Husqvarna 560XPG Mark II:						
Șină de ghidaj				Lanț de ferăstrău		
Lungime, in/cm	Pas, in	Calibror, in/mm	Raza maximă la vârf	Tip	Lungime, zale de ghidaj (nr.)	Recul redus
13/33	0,325	0,050/1,3	11T	Husqvarna C33	56	Nu
15/38					64	
16/40			11 T sau 12 T sau 34 mm		66	
18/45					72	
20/50					80	
13/33	0,325	0,058/1,5	11T	Husqvarna C35	56	Nu
15/38					64	
16/40			11 T sau 12 T sau 34 mm		66	
18/45					72	
20/50					80	

Echipament de tăiere aprobat pentru Husqvarna 562XP Mark II, Husqvarna 562XPG Mark II:						
Șină de ghidaj				Lanț de ferăstrău		
Lungime, in/cm	Pas, in	Calibror, in/mm	Raza maximă la vârf	Tip	Lungime, zale de ghidaj (nr.)	
15/38	3/8	0,058/1,5	11T sau 34 mm	Husqvarna C85	56	
16/40					60	
18/45					68	
20/50					72	
24/60					84	
28/70					92	
15/38	3/8	0,058/1,5	11T sau 34 mm	Husqvarna S85	56	
16/40					60	
18/45					68	
20/50					72	
24/60					84	
28/70					92	

Echipament de tăiere aprobat pentru Husqvarna 562XP Mark II, Husqvarna 562XPG Mark II:					
Șină de ghidaj				Lanț de ferăstrău	
Lungime, in/cm	Pas, in	Calibror, in/mm	Raza maximă la vârf	Tip	Lungime, zale de ghidaj (nr.)
16/40	3/8	0,050/1,3	11T	Husqvarna C83	60
18/45			11T sau 34 mm		68
20/50					72
24/60					84
28/70			11T		92





Lungimea de tăiere activă este de obicei cu 1 in mai mică decât lungimea nominală a șinei de ghidaj.

obțineți unghiurile de ascuțire corecte. Numerele de catalog sunt indicate în tabelul de mai jos.

Echipeamente de ascuțire și unghiuri de ascuțire

Dacă nu sunteți siguri cum să identificați tipul de lanț de ferăstrău pe produsul dvs., consultați www.husqvarna.com pentru mai multe informații.

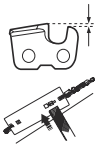
Utilizați o matriță Husqvarna pentru a ascuți lanțul de ferăstrău. Cu o matriță Husqvarna vă asigurați că

					
C85, C83	5,5 mm / 7/32 in	586 93 86-01	0,65 mm / 0,025 in	30°	60°
S35G	4,8 mm / 3/16 in	587 80 91-01	0,65 mm / 0,025 in	30°	60°
S85	5,5 mm / 7/32 in	586 93 86-01	0,65 mm / 0,025 in	30°	60°
C33, C35	4,8 mm / 3/16 in	586 93 84-04	0,65 mm / 0,025 in	30°	60°

Declarație de conformitate

Declarație de conformitate CE

Noi, **Husqvarna AB**, SE-561 82 Huskvarna, Suedia, tel.: +46-36-146500, declarăm pe propria răspundere, că produsul:

Descriere	Motoferăstraie pentru exploatare forestieră
Marcă	Husqvarna
Tip/Model	560XP Mark II, 560XPG Mark II, 562XP Mark II, 562XPG Mark II
Identificare	Numerele de serie începând cu 2023

respectă în totalitate următoarele directive și reglementări UE:

Reglementare	Descriere
2006/42/CE	„privind echipamentele tehnice”
2014/30/UE	„privind compatibilitatea electromagnetică”
2000/14/CE	„privind emisiile de zgomot în mediul înconjurător”
2011/65/UE	„privind restricțiile de utilizare a anumitor substanțe periculoase în echipamentele electrice și electronice”

și că au fost aplicate următoarele standarde și/sau specificații tehnice: EN ISO 12100:2010, EN ISO 14982:2009, EN ISO 11681-1:2011, EN IEC 63000:2018.

Număr certificat: 0404/23/2582

Organismul notificat: RISE Svensk Maskinprovning AB, Box 4053, SE-904 03 Umeå, Sweden a efectuat examinarea de tip CE în conformitate cu articolul 12, punctul 3b din Directiva privind echipamentele tehnice (2006/42/CE), anexa IX, în numele Husqvarna AB.

RISE Svensk Maskinprovning AB, Box 4053, SE-904 03 Umeå, Sweden a certificat conformitatea cu directiva 2000/14/CE a consiliului, procedura de evaluare a conformității: Anexa V.

Pentru informații privind emisiile de zgomot, consultați *Date tehnice la pagina 35*

Huskvarna, 2023-04-14

Stefan Holmberg, Director de cercetare și dezvoltare, Departamentul de gestionare a tehnologiei, Husqvarna AB

Responsabil pentru documentația tehnică



Husqvarna®

www.husqvarna.com

Instrucțiuni inițiale



1143873-62



2024-05-17