



Husqvarna®



555, 556, 560 XP[®], 560 XP[®]G, 562 XP[®], 562
XP[®]G

ES Manual de usuario
PT Manual do utilizador

2-42
43-83

Contenido

Introducción.....	2	Resolución de problemas.....	35
Seguridad.....	5	Transporte y almacenamiento.....	36
Montaje.....	10	Datos técnicos.....	36
Funcionamiento.....	11	Accesorios.....	39
Mantenimiento.....	23	Declaración de conformidad CE.....	42

Introducción

Uso previsto

Este producto está diseñado para serrar madera.

Nota: El uso de este producto podría estar regulado por la legislación nacional.

Trabajamos constantemente para mejorar la seguridad y la eficiencia durante el uso del producto. Póngase en contacto con su distribuidor para obtener más información.

Descripción del producto

Las Husqvarna 555, 556, 560 XP, 560 XPG, 562 XP, 562 XPG son modelos de motosierra con motor de combustión.

Descripción del producto

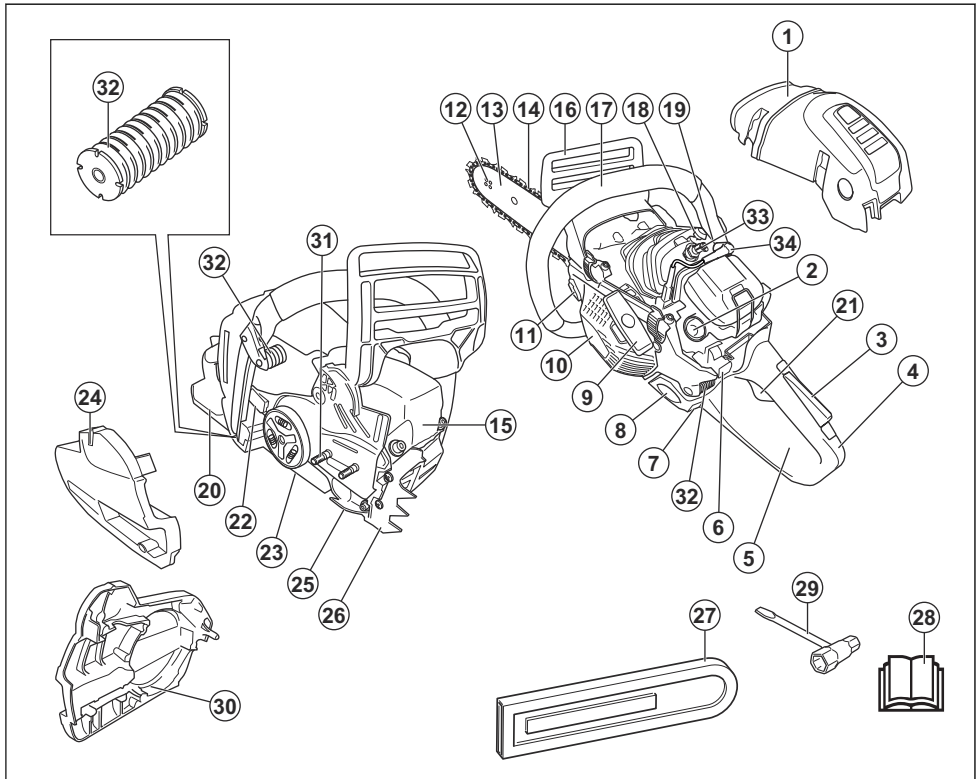

- | | |
|---|---|
| 1. Cubierta del cilindro | 20. Protección de la mano derecha |
| 2. Perilla de la bomba de combustible | 21. Acelerador |
| 3. Bloqueo del acelerador | 22. Placa de identificación |
| 4. Mango trasero | 23. Tornillo de ajuste, bomba de aceite |
| 5. Etiqueta adhesiva de información y advertencia | 24. Cubierta del embrague |
| 6. Interruptor de arranque/parada | 25. Captor de cadena |
| 7. Indicador de nivel de combustible | 26. Apoyo de corteza |
| 8. Depósito de combustible | 27. Protección de transporte |
| 9. Empuñadura de la cuerda de arranque | 28. Manual de usuario |
| 10. Cuerpo del mecanismo de arranque | 29. Llave combinada |
| 11. Depósito de aceite de la cadena | 30. Cinta de freno |
| 12. Cabezal de rueda de la espada | 31. Pernos de barra |
| 13. Espada | 32. Sistema amortiguador de vibraciones, 3 unidades |
| 14. Cadena de sierra | 33. Bujía |
| 15. Silenciador | 34. Cubierta de la bujía |
| 16. Freno de cadena con protección contra reculadas | |
| 17. Mango delantero | |
| 18. Válvula de descompresión | |
| 19. Interruptor para mangos calefactados (560 XPG, 562 XPG) | |

Símbolos que aparecen en el producto



Detenga la máquina.



Tenga cuidado y utilice el producto correctamente. Este producto puede ocasionar lesiones graves o mortales tanto al operador como a cualquier otra persona.



Lea atentamente el manual de usuario y asegúrese de que entiende las instrucciones antes de utilizar este producto.



Use siempre un casco protector, protección ocular y protectores auriculares homologados.



Use las dos manos para utilizar el producto.



No utilice el producto con una sola mano.



No permita que la punta de la espada entre en contacto con ningún objeto.



Advertencia: La reculada puede producirse cuando la punta de la espada entra en contacto con un objeto. Una reculada provoca una rápida contrarreacción que empuja la espada hacia arriba y en dirección al usuario. Puede causar daños personales.



Este producto cumple con las directivas CE vigentes.



Emisiones sonoras al medio ambiente conformes con la directiva europea 2000/14/CE y con la regulación de 2017 sobre de protección del medio ambiente (control de ruidos) (Protection of the Environment Operations - Noise Control) de la legislación de Nueva Gales del Sur. Los

datos sobre las emisiones sonoras se pueden encontrar en la etiqueta de la máquina y en el capítulo Datos técnicos.



Freno de cadena, activado (derecha). Freno de cadena, desactivado (izquierda).



Estrangulador.



Válvula de descompresión.



Perilla de la bomba de combustible.



Ajuste de la bomba de aceite.



Combustible.



Aceite para cadena.



Si su producto tiene este símbolo, cuenta con mangos calefactados.

aaaassxxxx

En la placa de características se indica el número de serie. **aaaa** es el año de producción **yss** es la semana de producción.

Nota: Los demás símbolos/etiquetas que aparecen en el producto corresponden a requisitos de homologación específicos en algunos mercados.

Emisiones Euro V



ADVERTENCIA: La manipulación del motor anula la homologación de la UE de este producto.

Seguridad

Definiciones de seguridad

Las advertencias, precauciones y notas se utilizan para destacar información especialmente importante del manual.



ADVERTENCIA: Indica un riesgo de lesiones o incluso de muerte del usuario o de las personas cercanas si no se respetan las instrucciones del manual.



PRECAUCIÓN: Indica un riesgo de daños en el producto, otros materiales o el área adyacente si no se respetan las instrucciones del manual.

Nota: Se usa para proporcionar más información necesaria en una situación determinada.

Instrucciones generales de seguridad



ADVERTENCIA: Lea las siguientes instrucciones de advertencia antes de utilizar el producto.

- Una motosierra es una herramienta peligrosa que puede causar daños graves e incluso mortales si se usa de forma incorrecta o descuidada. Es muy importante que lea y comprenda el contenido de este manual de instrucciones.
- Bajo ninguna circunstancia debe modificarse la configuración original del producto sin autorización del fabricante. No utilice un producto que parezca haber sido modificado por otras personas y emplee solo accesorios recomendados. Las modificaciones y/o la utilización de accesorios no autorizadas pueden ocasionar accidentes graves o incluso la muerte del operario o de terceros.
- En el interior del silenciador hay sustancias químicas que pueden ser cancerígenas. Evitar el contacto con estas sustancias si se daña el silenciador.
- La inhalación prolongada de los gases de escape del motor, los vapores de aceite de cadena y el serrín puede poner en riesgo la salud.
- Este producto genera un campo electromagnético durante el funcionamiento. Este campo magnético puede, en determinadas circunstancias, interferir con implantes médicos activos o pasivos. Para reducir el riesgo de que se den condiciones que provocarían lesiones graves o letales, las personas que utilizan implantes médicos deben consultar con su médico y con el fabricante del implante antes de poner en marcha este producto.
- La información de este manual de usuario nunca es un sustituto de competencia y experiencia profesional. Por consiguiente, cuando no esté

seguro de cómo utilizar la máquina, consulte a un experto. Póngase en contacto con su distribuidor o con un usuario experimentado de motosierras. ¡Evite los trabajos para los que no se sienta suficientemente cualificado!

Instrucciones de seguridad para el funcionamiento



ADVERTENCIA: Lea las siguientes instrucciones de advertencia antes de utilizar el producto.

- No utilice el producto hasta que haya comprendido el efecto de las reculadas y la forma de evitarlas. Consulte *Información sobre reculada en la página 13* para ver las instrucciones.
- No utilice nunca un producto defectuoso.
- No utilice nunca un producto con daños visibles en el sombrero de bujía y el cable de encendido. Hay riesgo de generación de chispas, que pueden causar incendios.
- Nunca utilice el producto si está cansado, si ha ingerido alcohol o si toma medicamentos que puedan afectar la vista, su capacidad de discernimiento o el control del cuerpo.
- No use el producto en condiciones atmosféricas desfavorables como niebla, lluvia intensa, tempestad, frío intenso, etc. El trabajo con mal tiempo es fatigoso y puede crear circunstancias peligrosas, como terreno resbaladizo, cambio imprevisto de la dirección de derribo de los árboles, etc.
- No ponga en marcha el producto sin haber montado antes correctamente la espada, la cadena de sierra y todas las cubiertas. Consulte *Montaje en la página 10* para ver las instrucciones. Sin la espada y la cadena de sierra montadas en el producto, el embrague se puede soltar y causar daños graves.

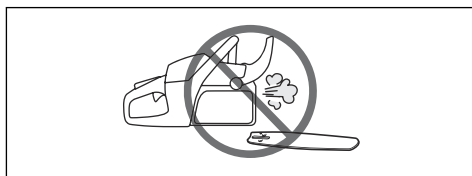

- No ponga nunca en marcha el producto en interiores. Tenga en cuenta el riesgo de inhalación de los gases de escape del motor.
- Los gases de escape del motor están calientes y pueden contener chispas que pueden provocar un incendio. Nunca arranque el producto cerca de material inflamable.
- Observe el entorno y asegúrese de que no haya personas o animales en riesgo de entrar en contacto

con el equipo de corte o capaces de afectar a su control del producto.

- No permita nunca que los niños utilicen el producto ni que permanezcan cerca de este. Dado que el interruptor de arranque/parada de la máquina tiene retorno por muelle y se puede arrancar con poca velocidad y fuerza en la empuñadura de arranque, incluso niños pequeños pueden, en determinadas circunstancias, lograr la fuerza necesaria para arrancar el producto. Ello puede comportar riesgo de daños personales graves. Por consiguiente, quite el sombrerete de bujía cuando vaya a dejar la máquina sin vigilar.
- Para tener el máximo control del producto, es necesario adoptar una posición estable. No trabaje nunca subido a una escalera, encaramado a un árbol o en una posición que carezca de una base firme.

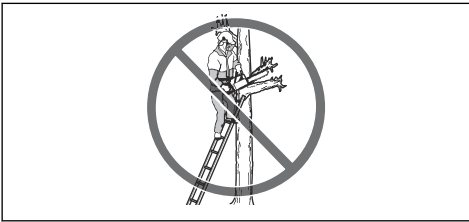

- Si se trabaja con negligencia, el sector de riesgo de reculada de la espada puede tocar involuntariamente una rama, un árbol u otro objeto y producir una reculada.

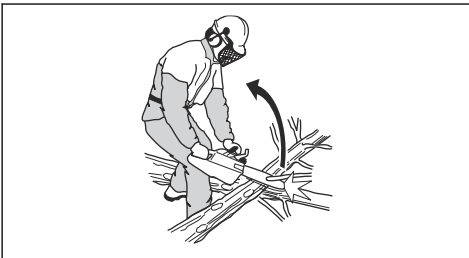

- Nunca utilice el producto sosteniéndolo con una mano. Este producto no se controla con seguridad con una mano.
- Sujete siempre el producto con ambas manos. Agarre la empuñadura trasera con la mano derecha y la empuñadura delantera con la mano izquierda. Todos los usuarios, diestros o zurdos, deben usar este agarre. Agarre con firmeza, con todos los dedos alrededor de los mangos. Este agarre es la mejor forma de reducir el riesgo de reculada y, al

mismo tiempo, mantener el control del producto. ¡No suelte los mangos!

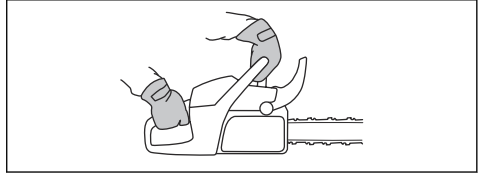

- No utilice nunca el producto por encima de los hombros.

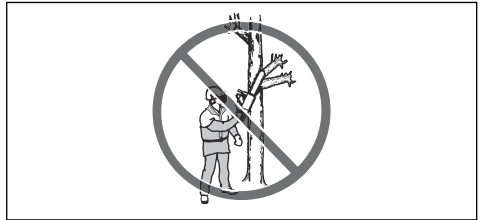

- No utilice el producto sin que haya alguien a quien recurrir en caso de accidente.
- Para desplazar el producto, pare el motor y bloquee la cadena de sierra con el freno de cadena. Transporte el producto con la espada y la cadena de sierra mirando hacia atrás. Para los desplazamientos largos y los transportes, utilice siempre la protección de transporte de la espada.
- Cuando ponga el producto en el suelo, bloquee la cadena de sierra con el freno de cadena y no lo pierda de vista. Para un estacionamiento prolongado del producto, se debe parar el motor.
- A veces las astillas quedan atrapadas en la cubierta del embrague, lo que hace que la cadena de sierra se atasque. Antes de retirarlas, pare siempre el motor.
- Si se hace funcionar el motor en un local cerrado o mal ventilado, se corre riesgo de muerte por intoxicación con monóxido de carbono.
- Los gases de escape del motor están calientes y pueden contener chispas que pueden provocar incendio. Nunca arranque el producto en interiores ni cerca de material inflamable.
- Utilice el freno de cadena como freno de estacionamiento cuando arranque el producto y cuando se mueva en distancias cortas. Cuando transporte el producto, hágalo siempre por el mango delantero. Esto reduce el riesgo de que usted o cualquier otra persona que se encuentre cerca puedan sufrir daños por la cadena de sierra.
- La sobreexposición a las vibraciones puede provocar problemas circulatorios y dolencias de carácter nervioso, especialmente en personas con patologías circulatorias. Acuda a un médico si nota síntomas corporales que puedan relacionarse con la sobreexposición a las vibraciones. Son ejemplos de tales síntomas la pérdida de sensibilidad, el 'cosquilleo', las 'punzadas', el dolor, la pérdida o

reducción de la fuerza normal o los cambios en el color y la superficie de la piel. Estos síntomas se presentan normalmente en dedos, manos y muñecas. Los síntomas pueden aumentar en temperaturas frías.

- Es imposible abarcar todas las situaciones imaginables que se pueden producir al utilizar este producto. Utilice siempre el equipo con cuidado y sentido común. Evite todas aquellas situaciones que considere que sobrepasan sus capacidades. Si, después de leer estas instrucciones, no está seguro del procedimiento que debe seguir, consulte a un experto antes de utilizar el equipo. No dude en ponerse en contacto con el distribuidor o con Husqvarna si tiene alguna duda en cuanto al empleo del producto. Estaremos encantados de poder aconsejarle y ayudarle a utilizar el producto de manera eficaz y segura. Le recomendamos hacer un cursillo sobre empleo de motosierras. El distribuidor local, una escuela de silvicultura o una biblioteca pueden informarle acerca del material de formación y los cursos disponibles.



Equipo de protección personal



ADVERTENCIA: Lea las siguientes instrucciones de advertencia antes de utilizar el producto.



- La mayoría de los accidentes con motosierra se producen cuando la cadena de sierra toca al operador. Utilice un equipo de protección personal homologado durante el uso del producto. El equipo de protección personal no elimina completamente el riesgo de lesiones, pero reduce la gravedad de las lesiones en caso de accidente. Consulte a su taller de servicio para que le informe sobre el equipo que puede utilizar.

- La ropa debe ser ceñida pero debe permitirle total libertad de movimiento. Compruebe periódicamente el estado del equipo de protección personal.
- Utilice un casco protector homologado.
- Utilice protección auditiva homologada. La exposición prolongada al ruido puede causar daños crónicos en el oído.
- Utilice siempre gafas protectoras o visera para reducir el riesgo de lesiones causadas por objetos que salgan despedidos. El producto puede lanzar con gran fuerza objetos como virutas, trozos de madera pequeños, etc. Ello comporta riesgo de daños personales graves, especialmente en los ojos.
- Utilice guantes con protección anticorte.
- Utilice pantalones con protección anticorte.
- Utilice botas con protección anticorte, puntera de acero y suela antideslizante.
- Tenga siempre a mano el equipo de primeros auxilios.
- Riesgo de chispas. Tenga a mano herramientas para extinguir incendios y una pala para evitar incendios forestales.

Dispositivos de seguridad en el producto



ADVERTENCIA: Lea las siguientes instrucciones de advertencia antes de utilizar el producto.

- No utilice un producto que tenga dispositivos de seguridad defectuosos.
- Realice una comprobación de los dispositivos de seguridad con frecuencia. Consulte la sección *Mantenimiento y comprobaciones de los dispositivos de seguridad del producto en la página 25.*
- Si los dispositivos de seguridad están defectuosos, hable con su taller de servicio Husqvarna.

Freno de cadena con protección contra reculadas

El producto cuenta con un freno de cadena que detiene la cadena en caso de reculada. El freno de cadena reduce el riesgo de accidentes, pero solo es usted, el usuario, quien puede impedirlos.

El freno de cadena (A) se activa manualmente con la mano izquierda o automáticamente por efecto de la inercia. Mueva la protección contra reculadas (B) hacia delante para acoplar el freno de cadena manualmente.

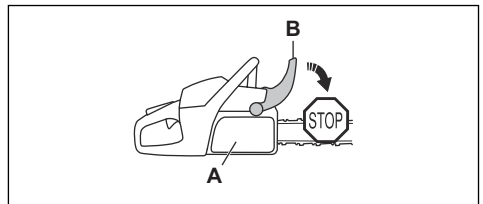

Mueva la protección contra reculadas hacia atrás para desacoplar el freno de cadena.

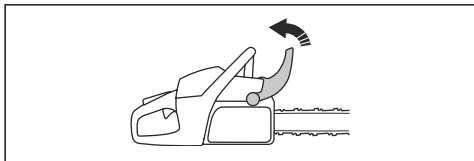

Bloqueo del acelerador

El bloqueo del acelerador evita el uso accidental del acelerador. Si coloca la mano en el mango y presiona el bloqueo del acelerador (A), se desbloqueará el acelerador (B). Al soltar el mango, el acelerador y el bloqueo del acelerador vuelven a sus posiciones iniciales. Esta función bloquea el acelerador cuando el producto se encuentra a ralentí.

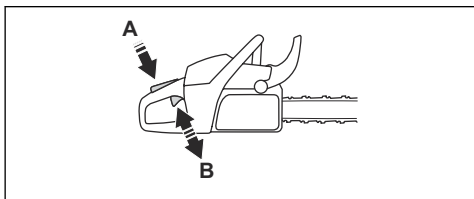

Captor de cadena

El captor de cadena sujeta la cadena de sierra si se rompe o se suelta. Una cadena de sierra bien tensada y el mantenimiento adecuado tanto de la cadena como de la espada ayudan a reducir el riesgo de accidentes.

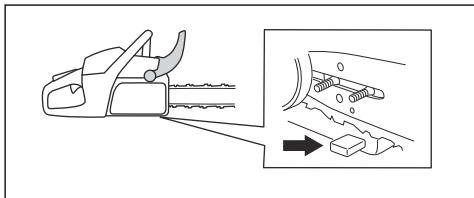

Protección de la mano derecha

La protección de la mano derecha protege su mano al ponerla sobre el mango trasero. Ofrece protección en caso de que la cadena de sierra se rompa o se suelte. Además, la protección de la mano derecha también protege frente a las ramas.

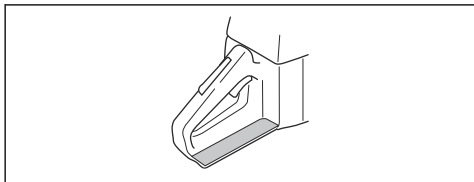

Sistema amortiguador de vibraciones

El sistema amortiguador de vibraciones disminuye la vibración en los mangos. Los amortiguadores de vibraciones actúan como separadores entre el cuerpo del producto y el mango.

Consulte *Descripción del producto en la página 3* para obtener más información sobre la ubicación del sistema amortiguador de vibraciones en el producto.

Interruptor de arranque/parada

Utilice el interruptor de arranque/parada para parar el motor.

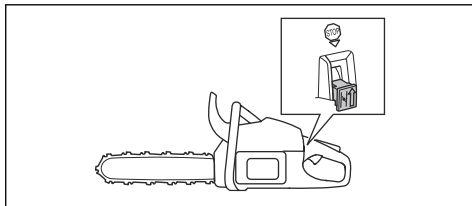

ADVERTENCIA: El interruptor de arranque/parada regresa automáticamente a la posición de arranque. Para evitar un arranque accidental, retire el sombrerete de la bujía cuando monte el producto o realice tareas de mantenimiento en él.

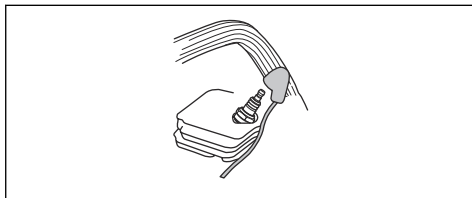

Silenciador



ADVERTENCIA: El silenciador se calienta mucho durante y después del funcionamiento, y con el producto a ralentí. Hay riesgo de incendio, especialmente si el producto se utiliza cerca de materiales o vapores inflamables.



ADVERTENCIA: No utilice nunca un producto que no tenga silenciador o que lo tenga defectuoso. Un silenciador defectuoso puede aumentar el nivel de ruido y el riesgo de incendio. Tenga a mano herramientas para extinguir incendios. No utilice un producto sin red apagachispas o con ella rota si esta es obligatoria en su zona.

El silenciador mantiene al mínimo los niveles de ruido y aparta los gases de escape del operador. En regiones

de clima cálido y seco, puede haber un riesgo de incendio considerable. Cumpla la legislación local y aplique las instrucciones de mantenimiento.

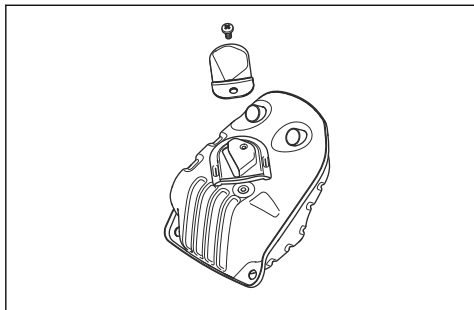

Seguridad en el uso del combustible



ADVERTENCIA: Lea las siguientes instrucciones de advertencia antes de utilizar el producto.

- Procure que haya buena ventilación durante el repostaje y la mezcla de combustible (gasolina y aceite para motores de dos tiempos).
- El combustible y los vapores de combustible son muy inflamables y pueden causar daños graves por inhalación y contacto con la piel. Por consiguiente, al manipular combustible proceda con cuidado y procure que haya buena ventilación.
- Proceda con cuidado en la manipulación del combustible y el aceite de cadena. Tenga en cuenta el riesgo de incendio, explosión e inhalación.
- No fume ni ponga objetos calientes cerca del combustible.
- Apague el motor y deje que se enfríe unos minutos antes de repostar.
- Para repostar, abra despacio la tapa del depósito de combustible para evacuar lentamente la eventual sobrepresión.
- Después de repostar, apriete bien la tapa del depósito de combustible.
- No reposte nunca la máquina con el motor en marcha.

- Antes de arrancar, aparte siempre el producto unos 3 metros (10 ft) del lugar y de la fuente de repostaje.

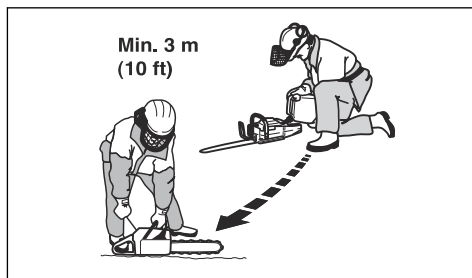

Después de repostar, hay algunas situaciones en las que nunca debe arrancar el producto:

- Si ha derramado sobre el producto combustible o aceite para cadena. Seque cualquier residuo y espere a que se evaporen los restos de combustible.
- Si ha derramado combustible sobre sí mismo o su ropa. Cámbiese de ropa y lávese las partes del cuerpo que han entrado en contacto con el combustible. Use agua y jabón.
- Si el producto presenta fugas de combustible. Compruebe regularmente si hay fugas en el depósito de combustible, en el tapón del depósito de combustible y en los conductos de combustible.

Instrucciones de seguridad para el mantenimiento



ADVERTENCIA: Lea las instrucciones de advertencia siguientes antes de realizar el mantenimiento del producto.

- Lleve a cabo solamente las labores de servicio y mantenimiento indicadas en el presente manual de usuario. El resto de trabajos de reparación y mantenimiento deben encomendarse a un profesional.
- Lleve a cabo las comprobaciones de seguridad y siga las instrucciones de mantenimiento y servicio de este manual. El mantenimiento periódico aumenta la vida útil del producto y disminuye el riesgo de accidentes. Consulte *Mantenimiento en la página 23* para ver las instrucciones.
- Si las comprobaciones de seguridad descritas en este manual de usuario no arrojan un resultado satisfactorio tras llevar a cabo los trabajos de mantenimiento, contacte con el taller de servicio. Le garantizamos que realizarán reparaciones y mantenimiento profesionales en su producto.

Instrucciones de seguridad para el equipo de corte



ADVERTENCIA: Lea las siguientes instrucciones de advertencia antes de utilizar el producto.

- Utilice solo el equipo de afilado y las combinaciones de espada y cadena de sierra homologados. Consulte *Accesorios en la página 39* para ver las instrucciones.
- Use guantes protectores cuando manipule la cadena de sierra o realice tareas de mantenimiento en ella. La cadena de sierra puede causar lesiones, aunque no se mueva.
- Mantenga los dientes de corte bien afilados. Siga las instrucciones y utilice el calibrador de afilado recomendado. Una cadena de sierra dañada o mal afilada aumenta el riesgo de accidentes.

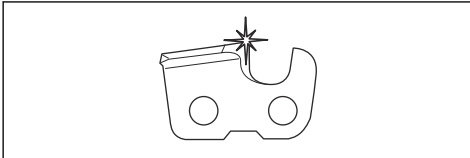

- Mantenga el calibre de profundidad adecuado. Siga las instrucciones y utilice el calibre de profundidad recomendado. Un calibre de profundidad demasiado grande aumenta el riesgo de reculada.

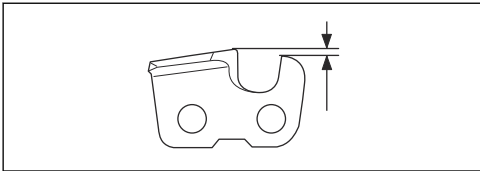

- Asegúrese de que la cadena de sierra tiene la tensión correcta. Si la cadena de sierra no está bien tensada en la espada, puede soltarse. Si la tensión de la cadena de sierra es incorrecta, el desgaste de la espada, la cadena de sierra y el piñón de arrastre de la cadena es mayor. Consulte la sección *Ajuste de la tensión de la cadena de sierra en la página 32*.

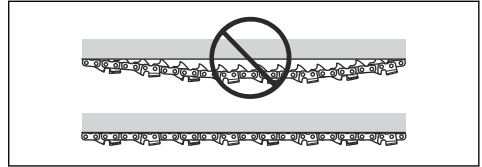

- Realice periódicamente el mantenimiento del equipo de corte y manténgalo bien lubricado. Si la cadena de sierra no está bien lubricada, el riesgo de desgaste de la espada, la cadena de sierra y el piñón de arrastre de la cadena es mayor.

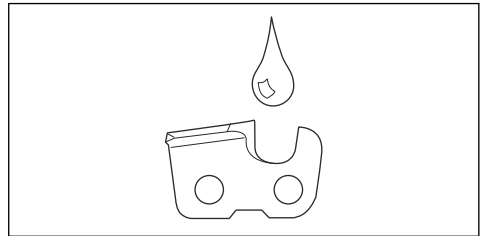

Montaje

Introducción



ADVERTENCIA: Asegúrese de leer y comprender el capítulo sobre seguridad antes de montar el producto.

Montaje de la espada y la cadena

1. Mueva la protección contra reculadas hacia atrás para desacoplar el freno de cadena.
2. Retire las tuercas de la espada y la cubierta del embrague.

Nota: Si la cubierta del embrague es difícil de quitar, apriete la tuerca de la espada, accione el freno de cadena y suéltelo. Se oír un clic si se suelta correctamente.

3. Monte la espada sobre los tornillos de espada. Desplace la espada al máximo hacia atrás.
4. Instale la cadena de sierra correctamente alrededor del piñón de arrastre y colóquela en la ranura de la espada.



ADVERTENCIA: Use siempre guantes protectores cuando monte la cadena de sierra.

5. Asegúrese de que los bordes de los eslabones de corte están orientados hacia delante en la parte superior de la espada.

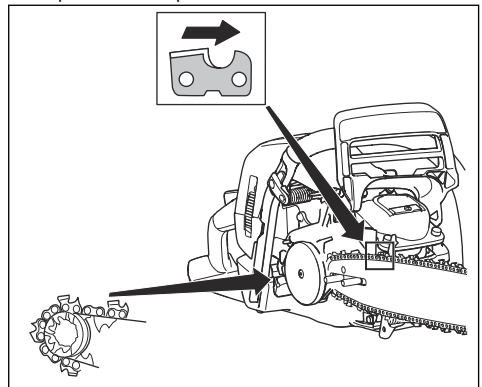

- Alinee el orificio de la espada con el pasador de ajuste de la cadena e instale la cubierta del embrague.

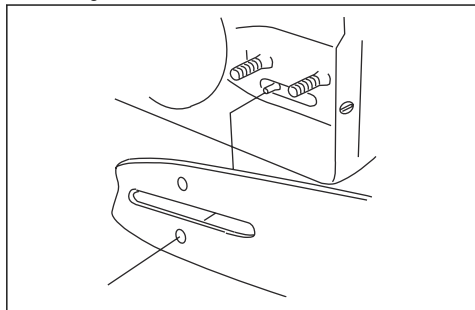

- Apriete a mano las tuercas de la espada.
- Apriete la cadena de sierra. Consulte *Ajuste de la tensión de la cadena de sierra en la página 32* para ver las instrucciones.

- Apriete las tuercas de la espada.

Nota: Algunos modelos cuentan solo con una tuerca de espada.

Uso de un apoyo de corteza

Para montar un apoyo de corteza, consulte con su distribuidor.

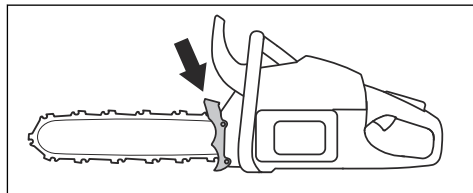

Funcionamiento

Introducción



ADVERTENCIA: Asegúrese de leer y comprender el capítulo sobre seguridad antes de usar el producto.

Prueba de funcionamiento antes de utilizar el producto

- Asegúrese de que el freno de cadena funcione correctamente y no esté dañado.
- Asegúrese de que la protección de la mano derecha no esté dañada.
- Asegúrese de que el fiador del acelerador funcione correctamente y no esté dañado.
- Asegúrese de que el interruptor de arranque/parada funcione correctamente y no esté dañado.
- Asegúrese de que no haya aceite en los mangos.
- Asegúrese de que el sistema amortiguador de vibraciones funcione correctamente y no esté dañado.
- Asegúrese de que el silenciador funcione correctamente y no esté dañado.
- Asegúrese de que todas las piezas del producto estén bien montadas y en perfectas condiciones, y de que no falte ninguna.
- Asegúrese de que el captor de cadena esté bien montado.

- Compruebe la tensión de la cadena de sierra.

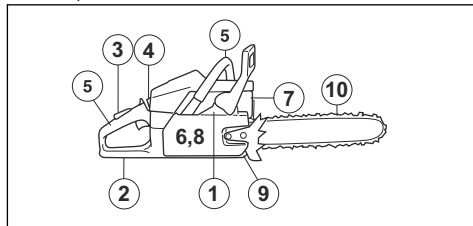

Carburante

Este producto tiene un motor de dos tiempos.



PRECAUCIÓN: Un tipo de combustible incorrecto puede producir daños en el motor. Utilice una mezcla de gasolina y aceite para motores de dos tiempos.

Combustible premezclado

- Utilice gasolina de alquiler premezclada Husqvarna para mejorar el rendimiento y prolongar la vida útil del motor. Este combustible contiene menos productos químicos peligrosos que la gasolina tradicional, lo que reduce los gases de escape tóxicos. Con este combustible, se reduce la cantidad de residuos de la combustión, lo que ayuda a mejorar el nivel de limpieza de los componentes del motor.

Mezcla de combustible

Gasolina

- Utilice gasolina sin plomo de buena calidad con un máximo de un 10 % de etanol.



PRECAUCIÓN: No utilice gasolina con un octanaje inferior a 90 octanos RON (87 AKI). El uso de gasolina de un octanaje inferior puede causar golpeteo del motor, lo cual puede provocar daños en el motor.

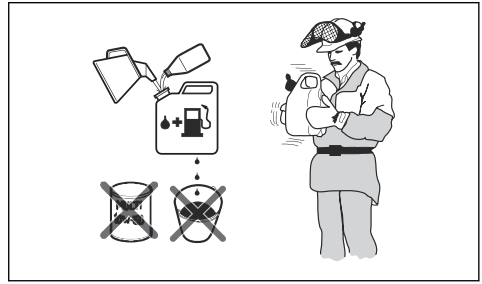

- Agregue la mitad de la cantidad de gasolina a un recipiente limpio homologado para combustible.
- Añada la cantidad total de aceite.
- Agite la mezcla de combustible.
- Añada el resto de gasolina al recipiente.
- Agite bien la mezcla de combustible.



PRECAUCIÓN: No mezcle combustible para más de 1 mes como máximo.

Aceite para motores de dos tiempos

- Para obtener los mejores resultados y un rendimiento óptimo, utilice aceite para motores de dos tiempos Husqvarna.
- Si no se dispone de aceite para motores de dos tiempos Husqvarna, puede utilizarse un aceite para motores de dos tiempos de buena calidad para motores refrigerados por aire. Póngase en contacto con su taller de servicio para seleccionar el aceite correcto.



PRECAUCIÓN: No utilice nunca aceite para motores de dos tiempos motores fueraborda refrigerados por agua. No utilice aceite para motores de cuatro tiempos.

Llenado del depósito de combustible



ADVERTENCIA: Por su seguridad, siga el procedimiento que se indica a continuación.

Mezcla de gasolina y aceite para motores de dos tiempos

Gasolina, litros	Aceite para motores de dos tiempos, litros
	2 % (50:1)
5	0,10
10	0,20
15	0,30
20	0,40

- Detenga el motor y deje que se enfríe.
- Limpie minuciosamente alrededor de la tapa del depósito de combustible.

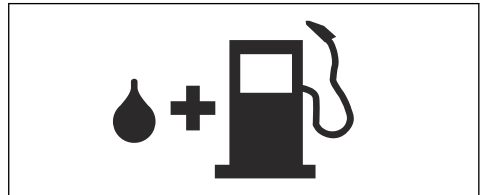

- Agite el recipiente y asegúrese de que el combustible esté totalmente mezclado.
- Abra el tapón del depósito de combustible lentamente para liberar la presión.
- Llene el depósito de combustible.



PRECAUCIÓN: Los errores, por pequeños que sean, pueden influir en la proporción de la mezcla considerablemente si mezcla pequeñas cantidades de combustible. Mida cuidadosamente la cantidad de aceite para asegurarse de obtener la mezcla adecuada.



PRECAUCIÓN: Asegúrese de que no haya demasiado combustible en el depósito, ya que este se expande cuando se calienta.

- Apriete con cuidado el tapón del depósito de combustible.
- Limpie el combustible derramado sobre el producto y alrededor de él.

8. Aparte el producto 3 m (10 pies) o más del lugar y la fuente de repostaje antes de arrancar el motor.

Nota: Para conocer la ubicación del depósito de combustible en el producto, consulte *Descripción del producto en la página 3*.

Rodaje

- Durante las primeras 10 horas de funcionamiento, no acelere al máximo sin carga durante periodos prolongados.

Uso de aceite para cadena correcto



ADVERTENCIA: No utilice aceite residual, ya que puede causar tanto lesiones personales como daños al medio ambiente. El aceite residual también causa daños a la bomba de aceite, la espada y la cadena de sierra.



ADVERTENCIA: La cadena de sierra puede romperse si la lubricación del equipo de corte es insuficiente. Riesgo de lesiones graves o mortales para el operador.



ADVERTENCIA: Este producto cuenta con una función que permite que el combustible se agote antes que el aceite para cadena. Para que esta función funcione correctamente, utilice un aceite para cadena adecuado. Consulte a su taller de mantenimiento al seleccionar el aceite para cadena.

- Utilice aceite para cadena Husqvarna para prolongar al máximo la vida útil de la cadena de sierra y evitar efectos adversos en el medio ambiente. Si el aceite para cadena Husqvarna no está disponible, le recomendamos que utilice un aceite para cadena estándar.
- Utilice un aceite para cadena con buena adherencia a la cadena de sierra.
- Utilice un aceite para cadena con la viscosidad correcta según la temperatura ambiente.



PRECAUCIÓN: Si el aceite tiene poca densidad, se agotará antes que el combustible. A temperaturas por debajo de 0 °C (32 °F), algunos aceites para cadena se vuelven demasiado densos, lo que puede provocar daños en los componentes de la bomba de aceite.

- Utilice el equipo de corte recomendado. Consulte la sección *Accesorios en la página 39*.
- Quite el tapón del depósito de aceite para cadena.
- Llene el depósito de aceite para cadena con aceite para cadena.
- Coloque con cuidado el tapón.

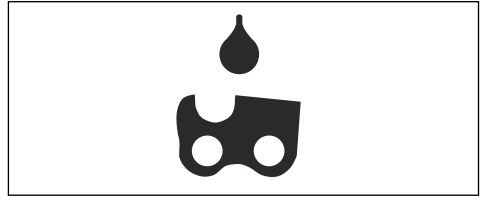

Nota: Para conocer la ubicación del depósito de aceite para cadena en el producto, consulte *Descripción del producto en la página 3*.

Información sobre reculada



ADVERTENCIA: La reculada puede ocasionar lesiones graves o mortales tanto al operador como a cualquier otra persona. Para reducir el riesgo, debe conocer las causas de la reculada y cómo evitarlas.

La reculada se produce cuando la zona de riesgo de reculada de la espada toca un objeto. Una reculada puede producirse de forma repentina y violenta; esta situación lanza el producto contra el operador.

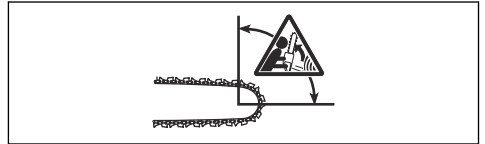

La reculada sigue siempre el sentido del plano de la espada. Por lo general, el producto sale despedido contra el operador, pero también puede moverse en cualquier otra dirección. La dirección dependerá de la manera en la que esté usando el producto cuando se produzca la reculada.

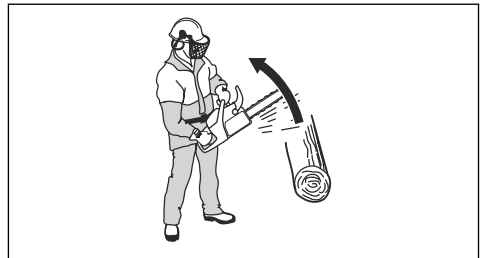

Cuanto menor es el radio de la punta de la espada, menor es la violencia de la reculada.

Para reducir los efectos de la reculada, utilice una cadena de sierra de reculada reducida. No permita que el sector de riesgo de reculada entre en contacto con ningún objeto.



ADVERTENCIA: No existe ninguna cadena de sierra que evite por completo la reculada. Cumpla siempre las instrucciones.

Preguntas frecuentes acerca de las reculadas

• ¿Podré activar siempre con la mano el freno de cadena en caso de reculada?

No. Es necesario ejercer algo de fuerza para mover la protección contra reculadas hacia delante. Si no ejerce la fuerza necesaria, el freno de cadena no se activará. Además, debe sujetar firmemente los mangos del producto con ambas manos mientras trabaja. En caso de reculada, es posible que el freno de cadena no detenga la cadena de sierra antes de entrar en contacto con usted. Además, hay algunas posiciones en las que no puede tocar la protección contra reculadas con la mano para activar el freno de cadena.

• ¿Se activará siempre el freno de cadena por inercia en caso de reculada?

No. En primer lugar, el freno de cadena debe funcionar correctamente. Consulte *Comprobación del freno de cadena en la página 25* para obtener instrucciones sobre cómo comprobar el freno de cadena. Le recomendamos que lleve esto a cabo cada vez que vaya a utilizar el producto. En segundo lugar, la reculada debe tener la fuerza suficiente para activar el freno de cadena. Si el freno de cadena fuera demasiado sensible, podría activarse al trabajar en condiciones difíciles.

• ¿Me protegerá siempre el freno de cadena contra daños si se produce una reculada?

No. El freno de cadena debe funcionar correctamente para ofrecer protección. El freno de cadena debe activarse también al producirse una reculada para detener la cadena de sierra. Si se encuentra cerca de la espada, es posible que el freno de cadena no tenga tiempo suficiente para detener la cadena de sierra antes de entrar en contacto con usted.

1. Mueva la protección contra reculadas hacia delante para acoplar el freno de cadena.

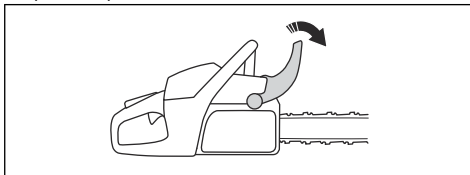

2. Tire del interruptor de arranque/parada (A) hacia afuera y hacia arriba para colocarlo en la posición de estrangulamiento.
3. Presione la válvula de descompresión (B).

Nota: La válvula de descompresión se mueve a la posición inicial cuando el producto arranca.

4. Presione la perilla de la bomba de combustible (C) 6 veces aproximadamente o hasta que la perilla se empiece a llenar de combustible. No es necesario llenar completamente la perilla de la bomba de combustible.

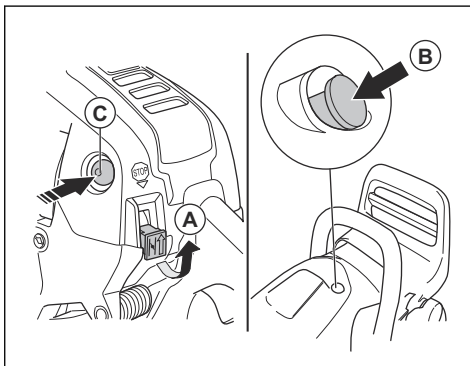

5. Consulte *Arranque del producto en la página 15* para obtener más información al respecto.

Preparación del arranque con el motor en caliente



ADVERTENCIA: El freno de cadena debe estar activado cuando se arranca el producto para reducir el riesgo de lesiones.

1. Mueva la protección contra reculadas hacia delante para acoplar el freno de cadena.

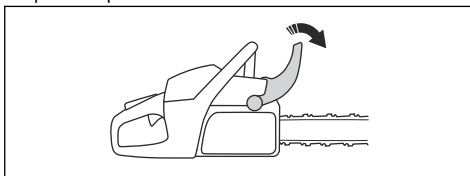

ADVERTENCIA: Solo usted y una técnica de trabajo correcta podrán evitar las reculadas.

Arranque del producto.

Preparación para arrancar con el motor en frío



ADVERTENCIA: El freno de cadena debe estar activado cuando se arranca el producto para reducir el riesgo de lesiones.

2. Tire del interruptor de arranque/parada (A) hacia afuera y hacia arriba para colocarlo en la posición de estrangulamiento.

Nota: No utilice la válvula de descompresión (B).

3. Presione la perilla de la bomba de combustible (C) 6 veces aproximadamente o hasta que la perilla se empiece a llenar de combustible. No es necesario llenar completamente la perilla de la bomba de combustible.
4. Presione el botón de arranque/parada (D) para ajustar la aceleración de arranque.

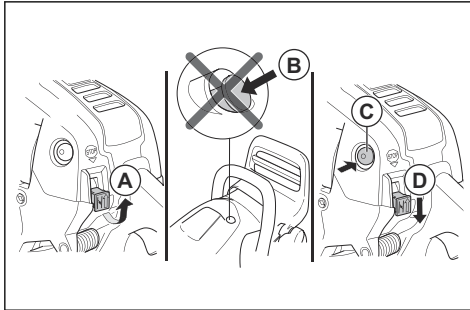

5. Consulte *Arranque del producto*, en la página 15 para obtener más información al respecto.

Arranque del producto.



ADVERTENCIA: Al arrancar el producto, los pies deben encontrarse en una posición estable.



ADVERTENCIA: Si la cadena de sierra gira a ralentí, póngase en contacto con su taller de servicio y no utilice el producto.

1. Coloque el producto en el suelo.
2. Coloque la mano izquierda en el mango delantero.
3. Lleve el pie derecho al reposapiés del mango trasero.
4. Tire lentamente de la empuñadura de arranque con la mano derecha hasta que note resistencia.



ADVERTENCIA: No se enrolle la cuerda de arranque alrededor de la mano.

5. Tire de la empuñadura de la cuerda de arranque con fuerza y rapidez.

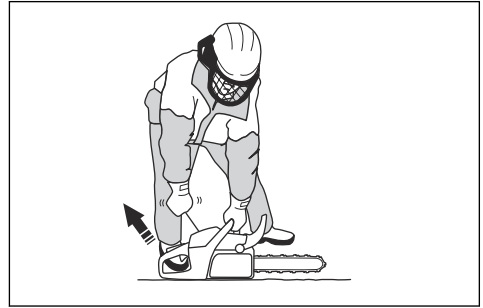

PRECAUCIÓN: No tire de la cuerda de arranque al máximo y no suelte la empuñadura de arranque. Esto puede provocar daños en el producto.

- a) Si arranca el producto con el motor frío, tire de la empuñadura de arranque hasta que el motor intente arrancar.

Nota: Podrá identificar que el motor está intentando arrancar cuando escuche una especie de soplido.

- b) Desacople el estrangulador.
6. Tire de la empuñadura de la cuerda de arranque hasta que el motor arranque.
 7. Suelte rápidamente el bloqueo del acelerador para que el producto funcione a ralentí.

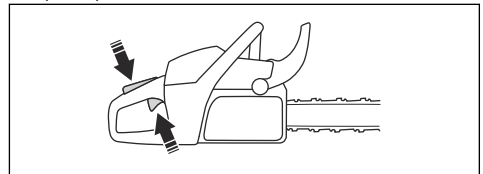

8. Mueva la protección contra reculadas hacia atrás para desacoplar el freno de cadena.

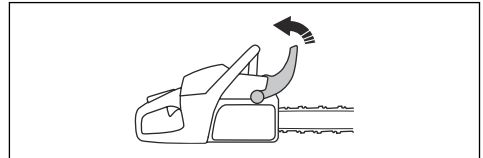

9. Use el producto.

Para detener el producto

1. Presione el interruptor de arranque/parada para detener el motor.

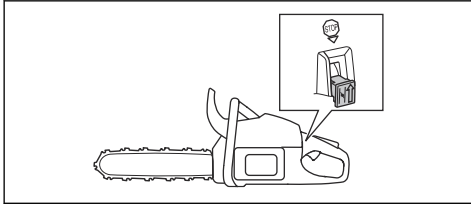

Cadena tirante y cadena impelente

El producto permite cortar madera en 2 posiciones diferentes.

- Cuando se corta con cadena tirante, el corte se efectúa con la parte inferior de la espada. La cadena de sierra tira a través del árbol para cortar. Esta posición permite un control óptimo del producto y del sector de riesgo de reculada.

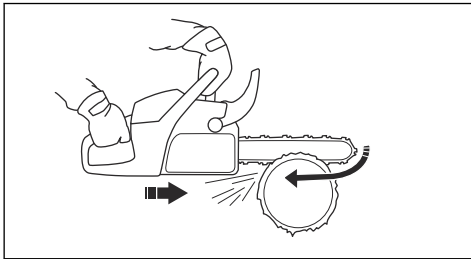

- Cuando se corta con cadena impelente, el corte se efectúa con la parte superior de la espada. La cadena de sierra empujará el producto en la dirección del operador.

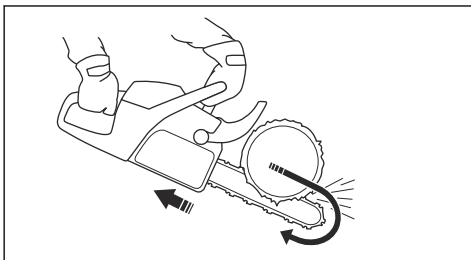

ADVERTENCIA: Si la cadena de sierra se atasca en el tronco, la motosierra puede salir despedida hacia usted. Sujete bien el producto y asegúrese de que la zona de riesgo de reculada de la espada no toque el árbol para evitar la reculada.

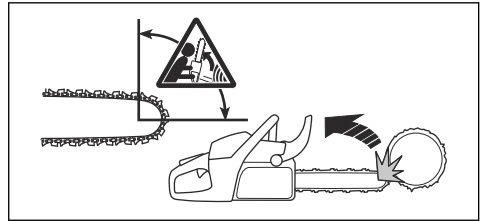

Uso de la técnica de corte



ADVERTENCIA: Al cortar, acelere al máximo; una vez que finalice el corte, reduzca el régimen hasta llegar a ralentí.



PRECAUCIÓN: El motor puede resultar dañado si funciona mucho tiempo a máxima velocidad sin carga.

1. Ponga el tronco en un soporte o guía para serrar.

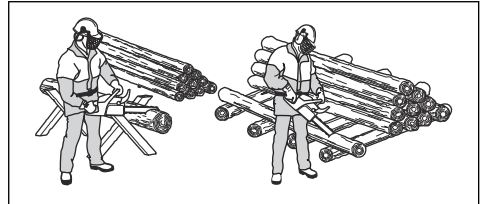

ADVERTENCIA: No corte troncos amontonados. Esto aumenta el riesgo de reculada y puede provocar lesiones graves o mortales.

2. Aparte los trozos cortados de la zona de trabajo.



ADVERTENCIA: Mantener los trozos cortados en la zona de trabajo aumenta el riesgo de reculada y puede dificultar el equilibrio.

Uso del apoyo de corteza

1. Empuje el apoyo de corteza en el tronco del árbol.
2. Aplique una aceleración máxima y gire el producto. Mantenga el apoyo de corteza apoyado contra el tronco. Este proceso hace que sea más sencillo aplicar la fuerza necesaria para cortar el tronco.

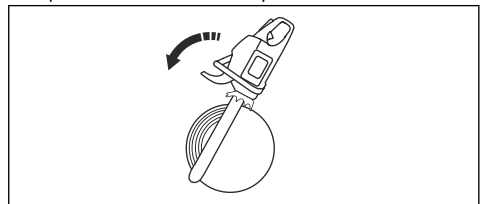

Corte de un tronco en el suelo

1. Corte el tronco con la cadena tirante. Mantenga la aceleración máxima pero prepárese para cualquier evento repentino.

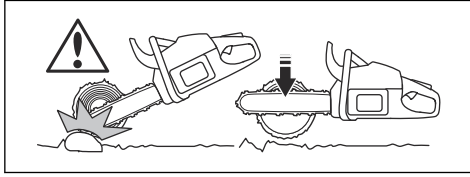

ADVERTENCIA: Compruebe que la cadena de sierra no entra en contacto con el suelo al completar el corte.

2. Corte aproximadamente $\frac{1}{3}$ del tronco y deténgase. Gire el tronco para cortar desde el otro lado.

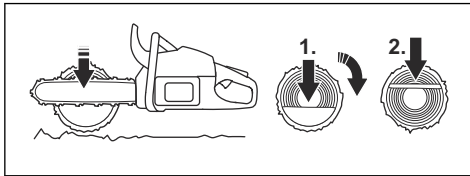

Corte de un tronco apoyado en uno de los extremos



ADVERTENCIA: Compruebe que el tronco no se rompa durante el corte. Respete las siguientes instrucciones.

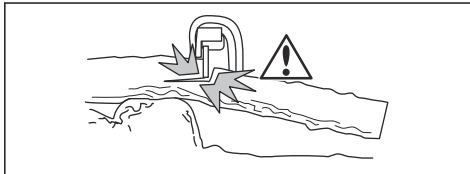

1. Corte con la cadena impelente aproximadamente $\frac{1}{3}$ del tronco.
2. Utilice la técnica de cadena tirante para cortar el tronco hasta que los dos cortes entren en contacto.

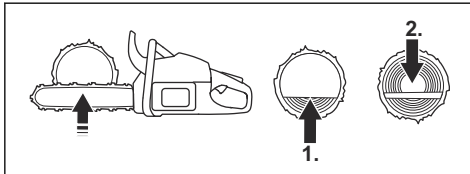

Corte de un tronco apoyado en ambos extremos



ADVERTENCIA: Asegúrese de que la cadena de sierra no se quede atrapada en el tronco durante el corte. Respete las siguientes instrucciones.

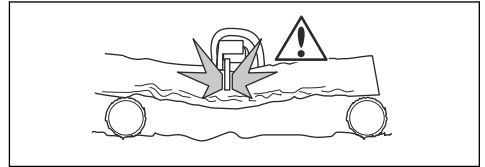

1. Corte con la cadena tirante aproximadamente $\frac{1}{3}$ del tronco.
2. Utilice la técnica de cadena impelente para cortar el resto del tronco hasta completar el corte.

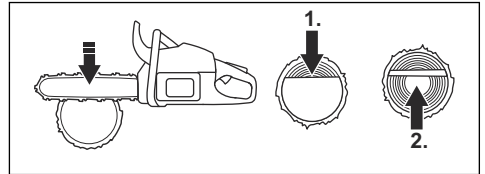

ADVERTENCIA: Detenga el motor si la cadena de sierra se atasca en el tronco. Para soltar el producto, utilice una palanca. No intente sacar el producto con la mano. La caída repentina del producto puede provocar lesiones.

Uso de la técnica de desramado

Nota: Para cortar ramas gruesas, use esta técnica de corte. Consulte la sección *Uso de la técnica de corte en la página 16*.



ADVERTENCIA: Hay un gran riesgo de accidentes al usar la técnica de desramado. Consulte *Información sobre reculada en la página 13* para obtener instrucciones sobre cómo evitar la reculada.



ADVERTENCIA: Corte las ramas una a una. Tenga cuidado al retirar las ramas pequeñas y no corte arbustos ni varias ramas pequeñas a la vez. Las ramas pequeñas pueden quedarse atrapadas en la cadena de sierra e impedir el funcionamiento seguro del producto.

Nota: Corte las ramas una a una si es necesario.

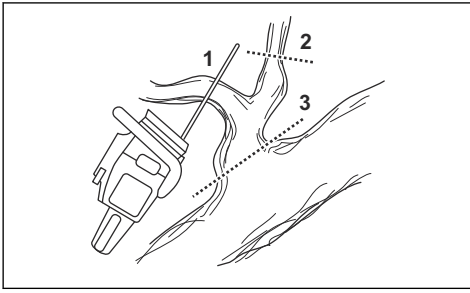

1. Retire las ramas del lado derecho del tronco.
 - a) Mantenga la espada a la derecha del tronco y el cuerpo del producto contra el tronco.
 - b) Seleccione la técnica de corte adecuada según la tensión de la rama.

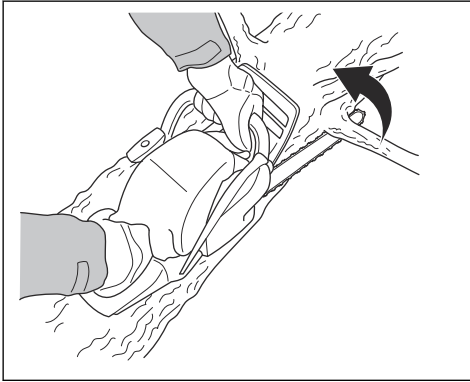

ADVERTENCIA: Si tiene dudas sobre cómo cortar la rama, hable con un operario profesional de motosierras antes de continuar.

2. Retire las ramas de la parte superior del tronco.
 - a) Mantenga el producto en el tronco y deje que la espada se mueva a lo largo del mismo.

b) Corte con la cadena impelente.

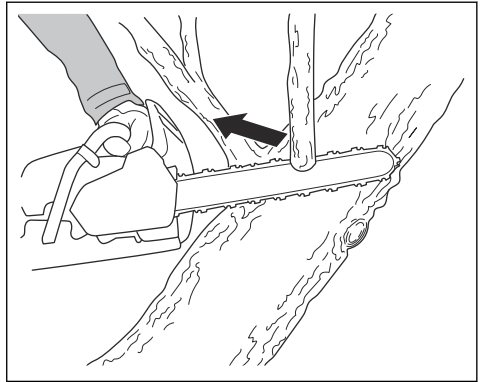

3. Retire las ramas del lado izquierdo del tronco.
 - a) Seleccione la técnica de corte adecuada según la tensión de la rama.

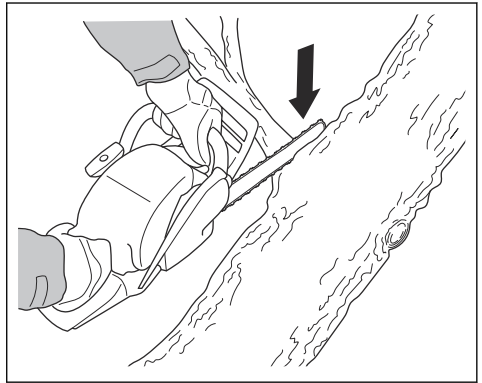

ADVERTENCIA: Si tiene dudas sobre cómo cortar la rama, hable con un operario profesional de motosierras antes de continuar.

Consulte *Corte de árboles y ramas tensos en la página 22* para ver las instrucciones sobre cómo cortar ramas sometidas a tensión.

Uso de la técnica de tala



ADVERTENCIA: Debe tener experiencia para talar un árbol. Si es posible, haga un curso de formación sobre el funcionamiento de la motosierra. Hablar con un operario experimentado para adquirir más conocimientos.

Mantenimiento de una distancia de seguridad

1. Asegúrese de que las personas que se encuentren cerca guarden una distancia mínima equivalente a 2 veces y media la longitud del árbol.

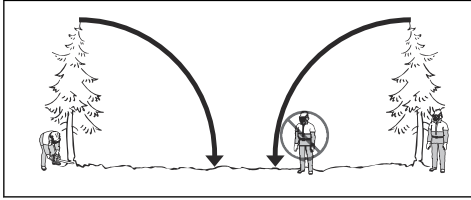

2. Asegúrese de que no haya nadie en esta zona de riesgo antes de la tala o durante la misma.

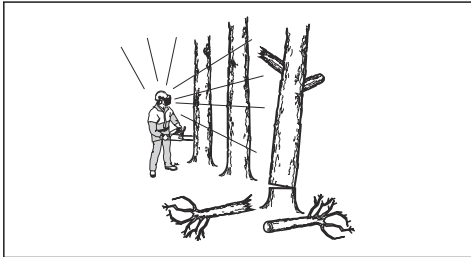

Cálculo de la dirección de derribo

1. Determine hacia qué dirección debe caer el árbol. El objetivo es que caiga en un lugar donde pueda desramarlo y cortar el tronco con facilidad. También es importante que cuente con un buen equilibrio y pueda moverse de forma segura.



ADVERTENCIA: Si es peligroso o imposible talar un árbol en su dirección natural, hágalo en una dirección diferente.

2. Examine la dirección de caída natural del árbol. Observe aspectos tales como la inclinación y la curvatura del árbol, la dirección del viento, la ubicación de las ramas y el peso de la nieve.
3. Examine si hay obstáculos, por ejemplo, otros árboles, tendidos eléctricos, carreteras y/o edificios alrededor.
4. Examine el tronco para verificar si está dañado o podrido.



ADVERTENCIA: Si el tronco está podrido, el árbol podría caer antes de finalizar el corte.

5. Asegúrese de que el árbol no esté dañado ni tenga ramas muertas que puedan romperse y golpearle al derribarlo.

6. Evite que el árbol caiga sobre la copa de otro árbol. Es peligroso retirar un árbol atascado y hay un elevado riesgo de accidente. Consulte la sección *Liberación de un árbol atascado en la página 21.*

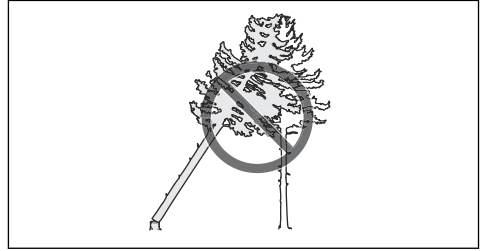

ADVERTENCIA: En momentos críticos de la tala, levántese los protectores auriculares nada más terminar el corte. Debe estar atento a cualquier sonido o señal de advertencia.

Limpieza del tronco y preparación del camino de retirada

Corte todas las ramas desde la altura de sus hombros hacia abajo.

1. Corte con la cadena tirante de arriba abajo. Compruebe que el árbol se encuentre entre usted y el producto.

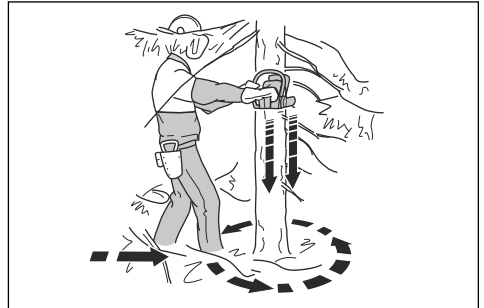

2. Elimine la vegetación de la zona de trabajo alrededor del árbol. Retire todos los materiales cortados de la zona de trabajo.
3. Revise la zona para comprobar si hay obstáculos como piedras, ramas y agujeros. Debe disponer de un camino de retirada despejado para abandonar la zona cuando el árbol empiece a caer. El camino de retirada debe estar a unos 135 grados de la dirección de derribo.

1. Zona de peligro
2. Camino de retirada
3. Dirección de derribo

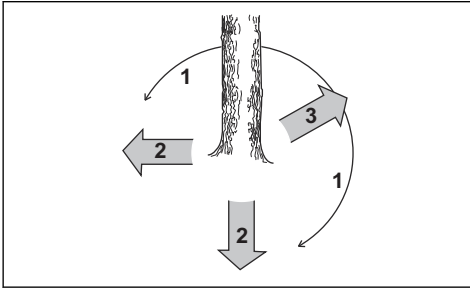

Realización de cortes de indicación

1. Realice los cortes de indicación con una longitud igual a $\frac{1}{4}$ del diámetro del árbol. Debe existir un ángulo de 45° - 70° entre los cortes de indicación superior e inferior.

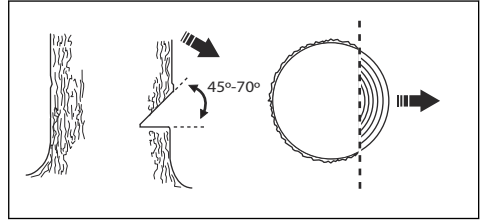

- a) Haga el corte de indicación superior. Alinee la marca de dirección de derribo (1) del producto con la dirección de derribo del árbol (2). Sitúese detrás del producto y mantenga el árbol a su izquierda. Efectúe un corte con cadena tirante.
- b) Realice el corte de indicación inferior. Asegúrese de que el extremo del corte de indicación inferior se encuentre en el mismo punto que el extremo del corte de indicación superior.

Para talar un árbol

Husqvarna recomienda hacer cortes de dirección y seguir el método de esquina segura al talar un árbol. El método de esquina segura le ayuda a conseguir una faja de desgaje correcta y a controlar la dirección de derribo.



ADVERTENCIA: No tale árboles con un diámetro más de dos veces superior a la longitud de la espada. Para ello, debe contar con una formación especial.

La faja de desgaje

El procedimiento más importante al talar un árbol es conseguir la faja de desgaje correcta. Con una faja de desgaje correcta, puede controlar la dirección de derribo y garantizar la seguridad del procedimiento.

El grosor de la faja de desgaje debe ser igual y como mínimo el 10 % del diámetro del árbol.



ADVERTENCIA: Si la faja de desgaje es incorrecta o demasiado delgada, no podrá controlar la dirección de derribo.

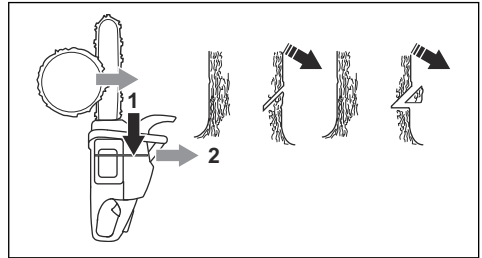
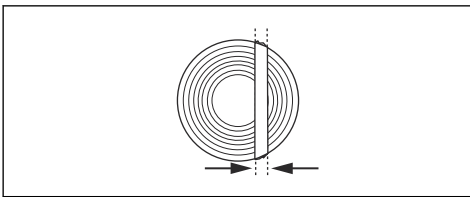

2. Asegúrese de que el corte de indicación inferior sea completamente horizontal y esté en un ángulo de 90° con respecto a la dirección de derribo.

Uso del método de esquina segura

El corte de derribo se debe hacer ligeramente por encima del corte de indicación.

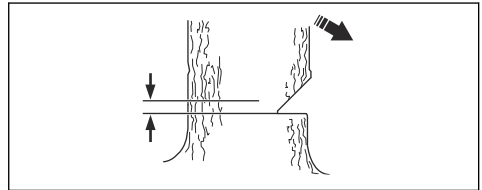

ADVERTENCIA: Tenga cuidado al cortar con la punta de la espada. Empiece a cortar con la parte inferior de la punta de la espada conforme hace un corte de cala en el tronco.

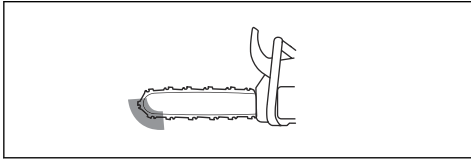

1. Si la longitud efectiva de corte supera el diámetro del árbol, siga estos pasos (a-d).
 - a) Haga un corte de cala directamente en el tronco para completar la anchura de la faja de desgaje.

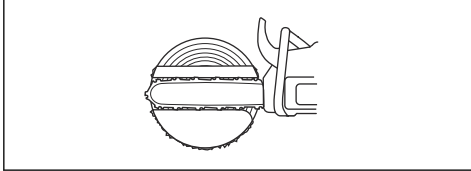

- b) Corte con la cadena tirante aproximadamente hasta que quede $\frac{1}{3}$ del tronco.
- c) Tire de la espada 5-10 cm (2-4 pulg.) hacia atrás.
- d) Corte el resto del tronco hasta completar una esquina segura con una anchura de 5-10 cm (2-4 pulg.).

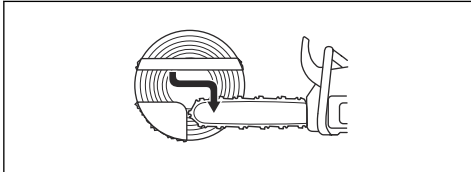

2. Si la longitud efectiva de corte es menor que el diámetro del árbol, siga estos pasos (a-d).
 - a) Haga un corte de cala directamente en el tronco. El corte de cala debe abarcar $\frac{3}{5}$ del diámetro del árbol.
 - b) Corte con la cadena tirante el resto del tronco.

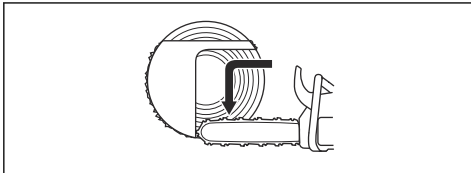

- c) Corte directamente el tronco desde el otro lado del árbol para completar la faja de desgaje.
- d) Corte con la cadena impelente hasta que quede $\frac{1}{3}$ del tronco para completar la esquina segura.

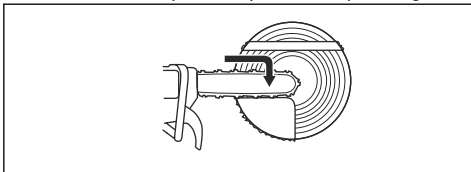

3. Ponga una cuña en el corte en posición recta desde atrás.

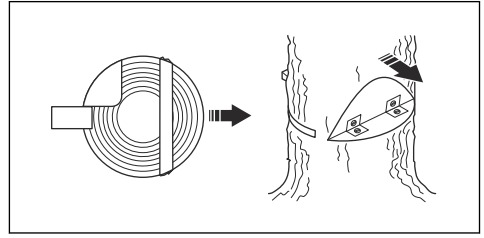

4. Corte la esquina para que el árbol caiga.

Nota: Si el árbol no se cae, golpee la cuña hasta que lo haga.

5. Cuando el árbol empiece a caer, use el camino de retirada para alejarse del árbol. Aléjese un mínimo de 5 m (15 pies) del árbol.

Liberación de un árbol atascado



ADVERTENCIA: Es muy peligroso retirar un árbol atascado y hay un elevado riesgo de accidente. Aléjese de la zona de riesgo y no intente derribar un árbol atascado.

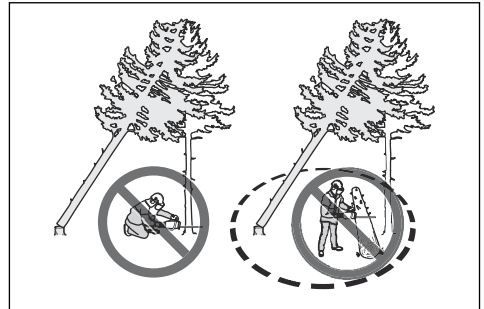

Lo más seguro es usar uno de los cabrestantes siguientes:

- Montado en un tractor

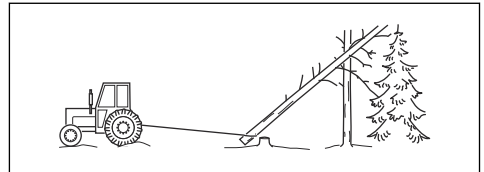

- Portátil

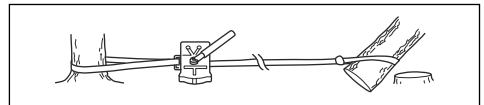

Corte de árboles y ramas tensos

1. Determine el punto del árbol o la rama que se encuentra tenso.
2. Determine el punto donde la tensión es más elevada.

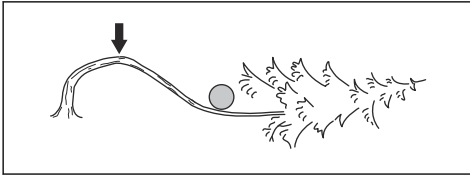

3. Determine cuál es el procedimiento más seguro para aliviar la tensión.

Nota: En algunas situaciones, lo más seguro es usar un cabrestante en lugar del producto.

4. Sitúese en un lugar donde el árbol o la rama no puedan golpearle cuando la tensión disminuya.

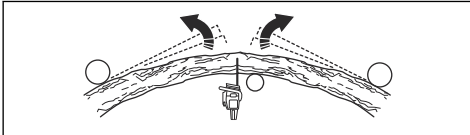

5. Haga uno o varios cortes con una profundidad suficiente para aliviar la tensión. Efectúe un corte en el punto de tensión máxima o cerca del mismo. Asegúrese de que el árbol o la rama se rompan en el punto de tensión máxima.

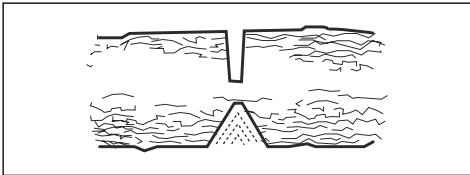

ADVERTENCIA: No corte del todo un árbol o rama en tensión.



ADVERTENCIA: Tenga mucho cuidado al cortar un árbol en tensión. El árbol podría moverse bruscamente antes o después de cortarlo. Si no se encuentra en un lugar adecuado o si realiza el corte de manera incorrecta, puede sufrir lesiones graves.

6. Si necesita cortar a través del árbol o rama, efectúe de 2 a 3 cortes de 2,5 cm (1 pulg) de separación y una profundidad de 5 cm (2 pulg).

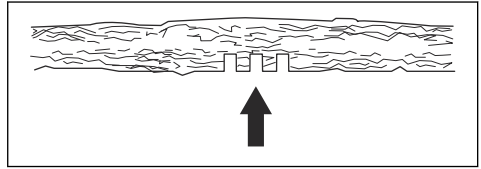

7. Siga cortando el árbol hasta que la rama o el árbol se doblen y la tensión disminuya.

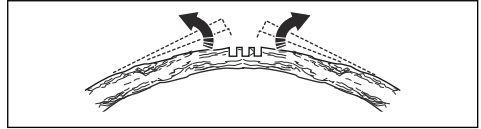

8. Corte el árbol o la rama en el lado opuesto de la curvatura una vez que se haya reducido la tensión.

Uso del producto en climas fríos



PRECAUCIÓN: La nieve y un clima frío pueden causar problemas de funcionamiento. Riesgo de temperatura del motor demasiado baja o de hielo en el filtro de aire y en el carburador.

1. Tape una parte de la toma de aire del mecanismo de arranque. De esta forma, aumentará la temperatura del motor.
2. Con temperaturas entre 0 °C/32 °F y -5 °C/23 °F, abra el tapón de la pared divisoria.

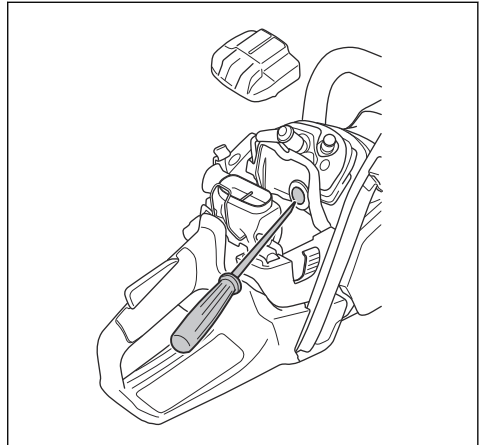

3. Hay disponible una cubierta de invierno para trabajar a temperaturas inferiores a $-5\text{ }^{\circ}\text{C}$ ($23\text{ }^{\circ}\text{F}$) o con nieve. Monte la cubierta de invierno en el cuerpo del mecanismo de arranque. La cubierta de invierno disminuye el flujo de aire frío y evita la entrada de una gran cantidad de nieve en la zona del carburador.

en la pared divisoria si la temperatura aumenta por encima de $0\text{ }^{\circ}\text{C}/32\text{ }^{\circ}\text{F}$. Riesgo de temperatura excesiva del motor y de daños en el motor.

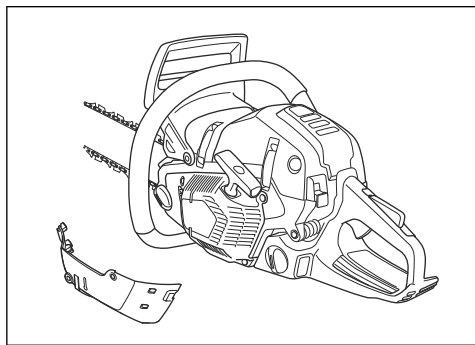

Nota: Número de referencia de la cubierta para invierno: 522 98 65-02



PRECAUCIÓN: Retire la cubierta de invierno si la temperatura aumenta por encima de $-5\text{ }^{\circ}\text{C}/23\text{ }^{\circ}\text{F}$. Coloque el tapón

Mangos calefactados (560 XPG, 562 XPG)

El producto cuenta con calefacción en los mangos delantero y trasero. Los serpentines calefactores eléctricos se alimentan mediante un generador.

Desplace el interruptor hacia la dirección de la flecha para activar la función. Desplace el interruptor en la dirección opuesta para desactivar la función.

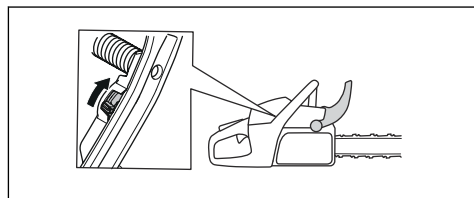

Calefacción eléctrica del carburador (560 XPG, 562 XPG)

El ajuste de la calefacción del carburador se realiza eléctricamente mediante un termostato. Esto mantiene la temperatura correcta del carburador y evita la formación de hielo en él.

Mantenimiento

Introducción

antes de realizar tareas de mantenimiento en el producto.



ADVERTENCIA: Asegúrese de leer y comprender el capítulo sobre seguridad

Programa de mantenimiento

Mantenimiento diario	Mantenimiento semanal	Mantenimiento mensual
Limpie el exterior del producto y asegúrese de que no haya aceite en los mangos.	Limpie el sistema de refrigeración. Consulte la sección <i>Para limpiar el sistema de refrigeración en la página 34</i> .	Realice una comprobación de la cinta de freno. Consulte la sección <i>Comprobación de la cinta de freno en la página 25</i> .
Realice una comprobación del acelerador y del bloqueo del acelerador. Consulte la sección <i>Comprobación del acelerador y del bloqueo del acelerador en la página 25</i> .	Revise el mecanismo de arranque, la cuerda de arranque y el muelle de retorno.	Revise el centro, el tambor y el muelle del embrague.
Asegúrese de que no haya daños en los amortiguadores de vibraciones.	Lubrique el cojinete de agujas. Consulte la sección <i>Lubricación del cojinete de agujas en la página 32</i> .	Limpie la bujía. Consulte la sección <i>Mantenimiento de la bujía en la página 29</i> .

Mantenimiento diario	Mantenimiento semanal	Mantenimiento mensual
Limpie e inspeccione el freno de cadena. Consulte la sección <i>Comprobación del freno de cadena en la página 25</i> <i>Comprobar la protección contra reculadas y la activación del freno de cadena en la página 25.</i>	Lime las rebabas de los bordes de la espada. Consulte la sección <i>Comprobación de la espada en la página 33.</i>	Limpie el exterior del carburador.
Revise el captor de cadena. Consulte la sección <i>Comprobación del captor de cadena en la página 26.</i>	Limpie o cambie el apagachispas del silenciador.	Revise el filtro y la manguera de combustible. Sustitúyala si es necesario.
Gire la espada, revise el orificio de lubricación y limpie la ranura de la espada. Consulte la sección <i>Comprobación de la espada en la página 33.</i>	Limpie la zona del carburador.	Revise todos los cables y conexiones.
Asegúrese de que la espada y la cadena de sierra reciben suficiente aceite.	Limpie o sustituya el filtro de aire. Consulte la sección <i>Para limpiar el filtro de aire en la página 28.</i>	Vacíe el depósito de combustible.
Realice una comprobación de la cadena de sierra. Consulte la sección <i>Para inspeccionar el equipo de corte en la página 33.</i>	Limpie el espacio entre las aletas del cilindro.	Vacíe el depósito de aceite.
Afile la cadena de sierra y compruebe su tensión. Consulte la sección <i>Para afilar la cadena de sierra en la página 29.</i>		
Revise el piñón de arrastre de la cadena. Consulte la sección <i>Comprobación del piñón rim en la página 32.</i>		
Limpie la toma de aire del arranque.		
Asegúrese de que las tuercas y los tornillos están bien apretados.		
Compruebe el interruptor de parada. Consulte la sección <i>Comprobación del interruptor de arranque/parada en la página 26.</i>		
Asegúrese de que no haya fugas de combustible en el motor, el depósito o los conductos de combustible.		
Asegúrese de que la cadena de sierra no gira cuando el motor está al ralentí.		
Asegúrese de que no haya daños en la protección de la mano derecha.		
Asegúrese de que el silenciador está bien montado, no tenga daños y no le falte ninguna pieza.		

Mantenimiento y comprobaciones de los dispositivos de seguridad del producto

Comprobación de la cinta de freno

1. Limpie el freno de cadena y el tambor de embrague de serrín, resina y suciedad con un cepillo. La suciedad y el desgaste perjudican la función de frenado.

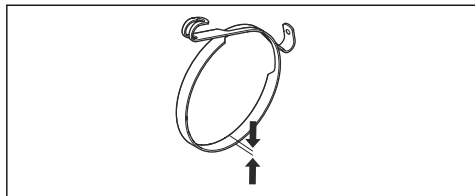

2. Realice una comprobación de la cinta de freno. La cinta de freno debe tener un mínimo de 0,6 mm (0,024 pulg) de espesor en el punto más desgastado.

Comprobar la protección contra reculadas y la activación del freno de cadena

1. Compruebe que la protección contra reculadas esté intacta y sin defectos visibles como, por ejemplo, grietas.
2. Asegúrese de que la protección contra reculadas se mueve con facilidad y que está fijada de forma segura a la cubierta del embrague.

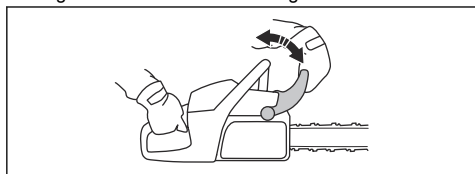

3. Sujete el producto con las dos manos sobre un tocón u otra superficie estable.



ADVERTENCIA: El motor debe estar parado.

4. Suelte el mango delantero y deje que la punta de la espada caiga contra el tocón.

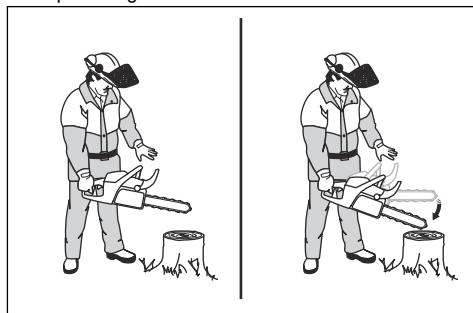

5. Asegúrese de que el freno de cadena se acopla cuando la punta de la espada golpea el tocón.

Comprobación del freno de cadena

1. Arranque el producto. Consulte *Arranque del producto*, en la página 14 para ver las instrucciones.



ADVERTENCIA: Asegúrese de que la cadena de sierra no entre en contacto con el suelo u otros objetos.

2. Sujete firmemente el producto.
3. Acelere al máximo e incline la muñeca izquierda hacia la protección contra reculadas para activar el freno de cadena. La cadena de sierra debe detenerse inmediatamente.

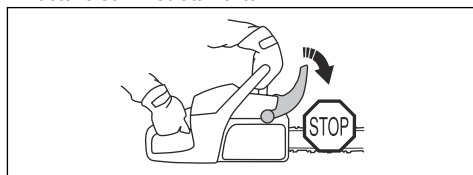

ADVERTENCIA: No suelte el mango delantero.

Comprobación del acelerador y del bloqueo del acelerador

1. Compruebe que el acelerador y el bloqueo del acelerador se muevan con facilidad y que el muelle de retorno funcione correctamente.

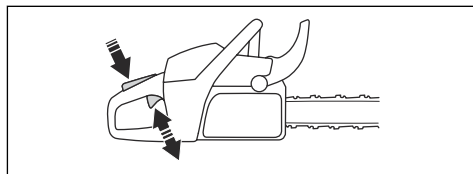

- Presione el bloqueo del acelerador y asegúrese de que vuelve a su posición inicial al soltarlo.

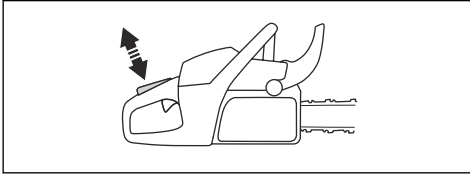

- Asegúrese de que el acelerador está bloqueado en la posición de ralentí cuando el bloqueo se suelta.

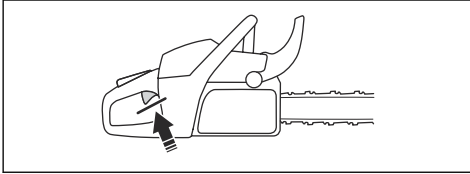

- Ponga en marcha el producto y acelere al máximo.
- Suelte el acelerador y compruebe que la cadena de sierra se para y permanece inmóvil.



ADVERTENCIA: Si la cadena gira cuando el acelerador está en posición de ralentí, póngase en contacto con su taller de servicio.

Comprobación del captor de cadena

- Asegúrese de que no haya daños en el captor de cadena.
- Asegúrese de que el captor de cadena se encuentre estable y montado en el cuerpo del producto.

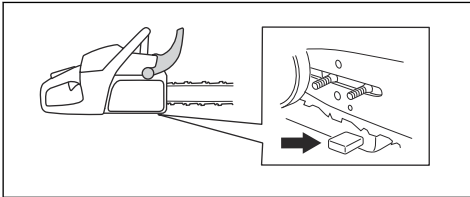

Comprobación de la protección de la mano derecha

- Compruebe que la protección de la mano derecha esté intacta y sin defectos tales como grietas.

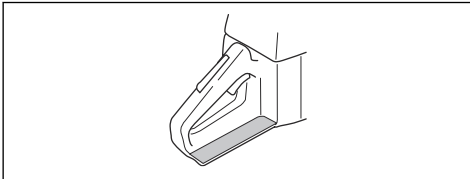

Comprobación del sistema amortiguador de vibraciones

- Asegúrese de que no los amortiguadores de vibraciones no presenten fisuras ni deformación.
- Compruebe que los amortiguadores de vibraciones estén bien montados entre la parte del motor y la parte de los mangos.

Consulte *Descripción del producto* en la página 3 para obtener más información sobre la ubicación del sistema amortiguador de vibraciones en el producto.

Comprobación del interruptor de arranque/parada

- Arranque el motor.
- Pulse el interruptor de arranque/parada hasta la posición de parada. El motor se debe detener.

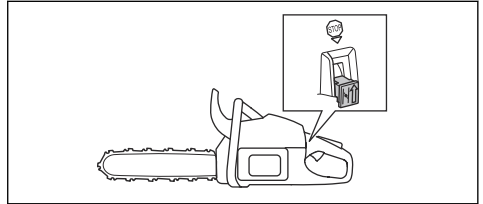

Su producto cuenta con la función , que regula el carburador de forma automática, lo que brinda un ajuste óptimo en todo momento. permite que el motor se adapte a las condiciones meteorológicas, a la altitud, a la gasolina y al tipo de aceite para motores de dos tiempos.



PRECAUCIÓN: Si no funciona correctamente, póngase en contacto con su taller de servicio. El producto se ajusta correctamente al cabo de varios repostajes.

Comprobación del silenciador



ADVERTENCIA: No utilice un producto que tenga un silenciador defectuoso o en mal estado.



ADVERTENCIA: No utilice un producto sin la red apagachispas del silenciador o con una que esté defectuosa.

- Examine el silenciador en busca de daños y deterioro.

2. Compruebe que el silenciador esté firmemente montado en el producto.

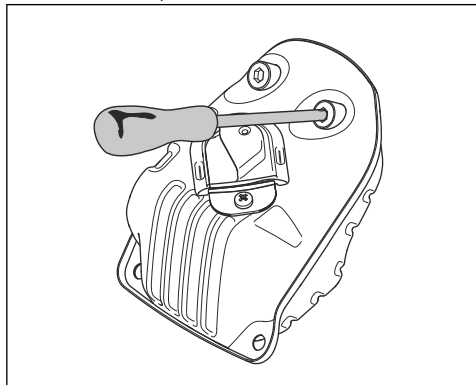

3. Si el producto tiene una red apagachispas especial, limpie el apagachispas una vez por semana.

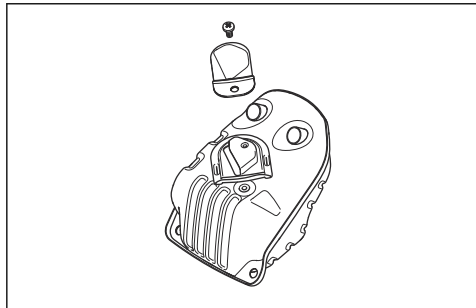

4. Si el apagachispas está dañado, cámbielo.



PRECAUCIÓN: Si la red apagachispas está obturada, el producto se sobrecalienta y se producirán daños en el cilindro y el pistón.

Sustitución de una cuerda de arranque rota o desgastada

1. Afloje los tornillos del cuerpo del mecanismo de arranque.
2. Retire el cuerpo del mecanismo de arranque.

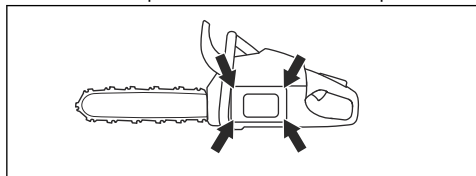

3. Tire de la cuerda de arranque aproximadamente 30 cm (12 pulg) y colóquela en la ranura de la polea.

4. Deje que la polea gire lentamente hacia atrás para liberar el muelle de retorno.

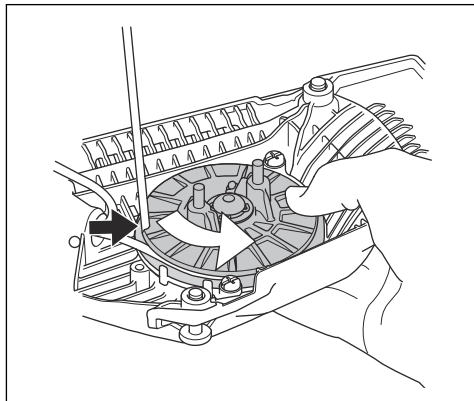

ADVERTENCIA: Tenga cuidado al cambiar el muelle de retorno o el cordón de arranque. El muelle de retorno está en tensión cuando está enrollado en el cuerpo del mecanismo de arranque. Si no tenga cuidado, puede salir despedido y provocar lesiones. Utilice gafas y guantes protectores.

5. Retire el tornillo central y la polea.
6. Quite la cuerda de arranque antigua de la empuñadura y de la polea.
7. Coloque una cuerda de arranque nueva en la polea. Enrolle la cuerda de arranque aproximadamente 3 vueltas alrededor de la polea.
8. Pase la cuerda de arranque por el orificio del cuerpo del mecanismo de arranque y por la empuñadura de arranque.

9. Haga un nudo resistente en el extremo de la cuerda de arranque.

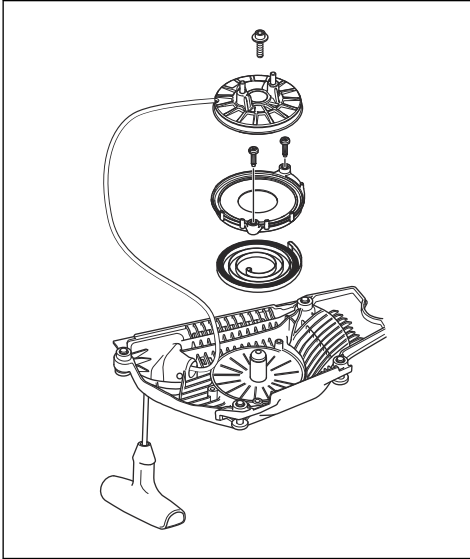

Tensado del muelle de retorno

1. Coloque la cuerda de arranque en la ranura de la polea.
2. Gire la polea unas 2 vueltas hacia la derecha.
3. Ponga el pulgar en la polea.
4. Tire del mango de la cuerda de arranque y saque la cuerda por completo.
5. Mueva el pulgar y suelte la cuerda de arranque.

6. Asegúrese de que puede girar la polea media vuelta cuando la cuerda de arranque esté totalmente extendida.

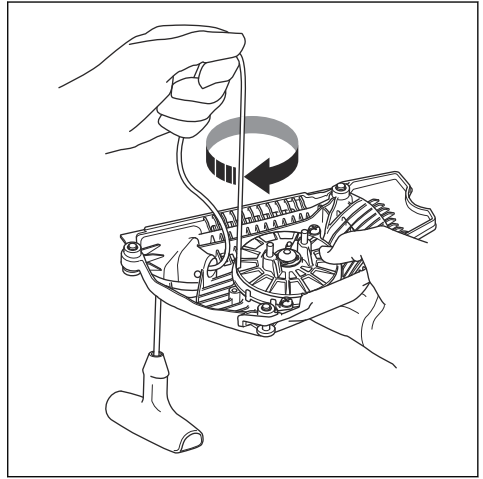

Montaje del cuerpo del mecanismo de arranque en el producto

1. Para montar el mecanismo de arranque, extraiga la cuerda de arranque y coloque el mecanismo en su sitio en el cárter.
2. Suelte despacio la cuerda de arranque para que los ganchos agarren la polea.
3. Apriete los tornillos de fijación del mecanismo de arranque.

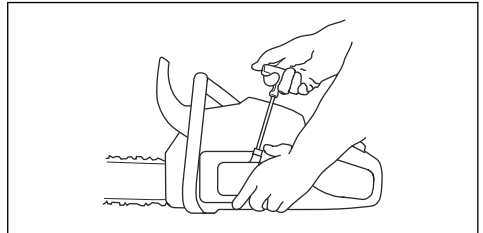

Para limpiar el filtro de aire

Limpie el filtro de aire con regularidad para eliminar los restos de suciedad y polvo. De esta forma, se evitarán averías en el carburador, problemas de arranque, la pérdida de potencia del motor, el desgaste de los componentes del motor y un consumo anormalmente alto de combustible.

1. Desmonte la cubierta del cilindro y el filtro de aire.
2. Cepille o sacuda el filtro de aire hasta que quede limpio. Utilice detergente y agua para limpiarlo bien.

Nota: Un filtro de aire que se haya utilizado durante mucho tiempo no se puede limpiar por completo.

Sustituya el filtro de aire periódicamente y cambie siempre el filtro de aire si está defectuoso.

- Monte el filtro de aire y compruebe que quede colocado herméticamente en el soporte.

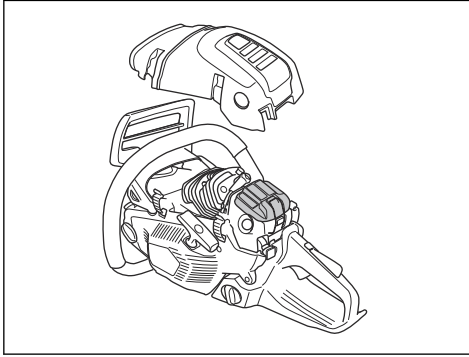

Nota: El producto puede usarse en condiciones de trabajo, climas o temporadas diferentes; por ello, existen distintos tipos de filtros de aire. Póngase en contacto con su distribuidor para obtener más información.

Mantenimiento de la bujía



PRECAUCIÓN: Utilice la bujía recomendada. Consulte la sección *Datos técnicos en la página 36*. Una bujía incorrecta puede provocar daños en el producto.

- Si resulta difícil arrancar o manejar el producto, o si el producto funciona incorrectamente a ralentí, compruebe si la bujía presenta partículas extrañas. Para reducir el riesgo de partículas extrañas en los electrodos de la bujía, siga estos pasos:
 - Asegúrese de que la mezcla de combustible sea correcta.
 - Asegúrese de que el filtro de aire esté limpio.
- Limpie la bujía si está sucia.
- Asegúrese de que la distancia entre los electrodos sea de 0,5 mm (0.020 pulg).

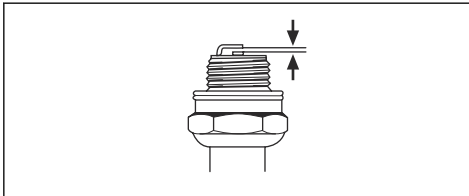

- Cambie la bujía todos los meses o más a menudo si es necesario.

Para afilar la cadena de sierra

Información sobre la espada y la cadena de sierra



ADVERTENCIA: Use guantes protectores cuando manipule la cadena de sierra o realice tareas de mantenimiento en ella. La cadena de sierra puede causar lesiones, aunque no se mueva.

Si la espada o la cadena de sierra se desgastan o presentan algún tipo de desperfecto, cámbielas por una combinación de espada y cadena de sierra recomendada por Husqvarna. Esto es necesario para conservar los niveles de seguridad del producto. Consulte *Accesorios en la página 39* para ver una lista de combinaciones recomendadas de espada y cadena de repuesto.

- Longitud de la espada, pulg/cm. La información sobre la longitud de la espada suele encontrarse en la parte posterior de la espada.

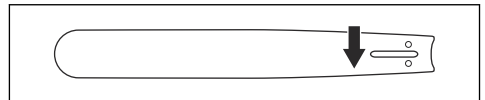

- Número de dientes en el cabezal de rueda (T).

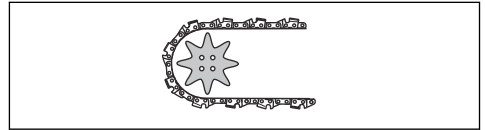

- Paso de cadena, pulg. La distancia entre los eslabones de arrastre de la cadena de sierra debe corresponderse con la distancia de los dientes del cabezal de rueda de la espada y del piñón de arrastre.

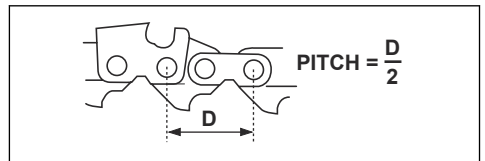

- Número de eslabones de arrastre (unidades). El número de eslabones de arrastre se determina según el tipo de espada.

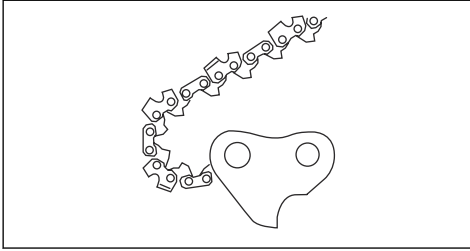

- Ancho de la guía de la espada, pulg/mm. El ancho de la guía de la espada debe ser idéntico al ancho de los eslabones de arrastre de la cadena.

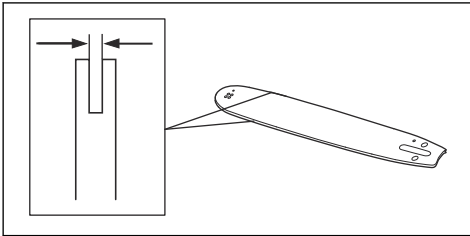

- Orificio para aceite de cadena y orificio para pasador tensor de cadena. La espada debe corresponderse con el producto.

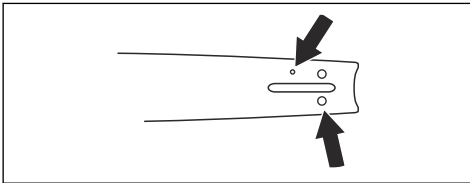

- Ancho del eslabón de arrastre, mm/pulg.

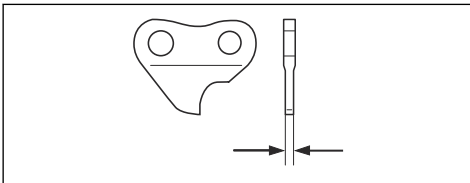

Información general sobre cómo afilar los eslabones de corte

No corte con una cadena de sierra roma. Si la cadena de sierra no está afilada, tendrá que ejercer una presión superior para que la espada avance por la madera. Si la

cadena de sierra está muy roma, en lugar de virutas se generará polvo de serrín.

Una cadena de sierra afilada avanza por la madera con facilidad y genera virutas largas y gruesas.

El diente de corte (A) y el calibre de profundidad (B) constituyen el componente de corte de la cadena de sierra: la cortadora. La diferencia de altura entre los dos indica la profundidad de corte (ajuste de calibre de profundidad).

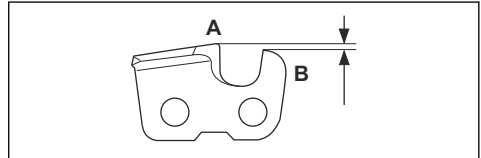

Cuando afile un eslabón de corte, piense en lo siguiente:

- Ángulo de afilado.

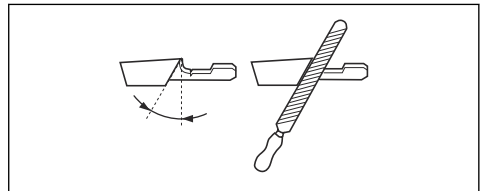

- Ángulo de corte.

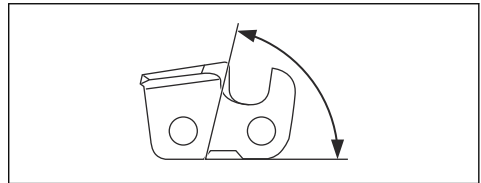

- Posición de la lima.

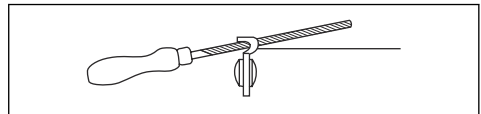

- Diámetro de la lima redonda.

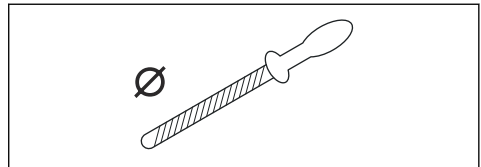

No es nada fácil afilar correctamente una cadena de sierra sin el equipo adecuado. Utilice el calibrador de afilado Husqvarna. De esta forma, conseguirá maximizar el rendimiento de corte y minimizar el riesgo de reculada.



ADVERTENCIA: La violencia de la reculada aumenta considerablemente si no respeta las instrucciones relativas al afilado.

Nota: Consulte # para obtener información sobre el afilado de la cadena de sierra.

Afilar los eslabones de corte

1. Utilice una lima redonda y un calibrador de afilado para afilar los dientes de corte.

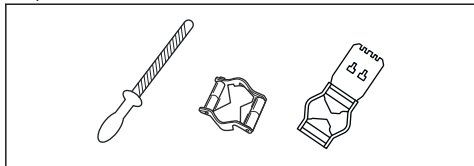

Nota: Consulte *Accesorios en la página 39* para obtener información sobre la lima y el calibrador que Husqvarna recomienda para su cadena de sierra.

2. Coloque correctamente el calibrador de afilado en el eslabón de corte. Consulte las instrucciones facilitadas con el calibrador de afilado.
3. Mueva la lima desde el interior de los dientes de corte hacia fuera. Reduzca la presión con la cadena tirante.

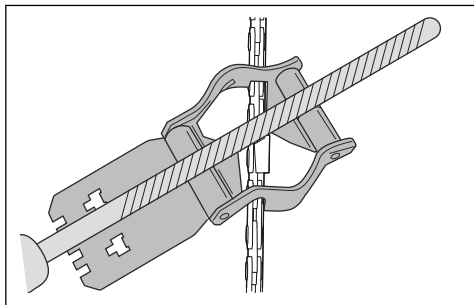

4. Afile un lado de todos los dientes de corte.
5. Dé la vuelta al producto y afile el otro lado.
6. Asegúrese de que todos los dientes de corte tengan la misma longitud.

Información general acerca de cómo regular el ajuste de calibre de profundidad

El ajuste de calibre de profundidad (C) disminuye al afilar los dientes de corte (A). Para conservar un rendimiento de corte máximo, debe afilar el calibre de profundidad (B) para obtener el ajuste de calibre de profundidad recomendado. Consulte *Accesorios en la página 39* para obtener instrucciones sobre cómo

obtener el ajuste adecuado de calibre de profundidad para la cadena de sierra.

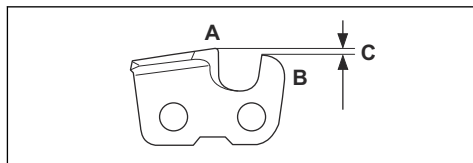

ADVERTENCIA: Un ajuste de calibre de profundidad excesivo aumenta el riesgo de reculada.

Para ajustar el calibre de profundidad

Antes de regular el calibre de profundidad o de afilar los eslabones de corte, consulte *Información general acerca de cómo regular el ajuste de calibre de profundidad en la página 31* para obtener instrucciones. Recomendamos regular el ajuste de calibre de profundidad después tres afilados de la cadena de sierra.

Recomendamos utilizar nuestro calibrador de profundidad para obtener el ajuste de calibre de profundidad y el ángulo del calibre de profundidad correctos.

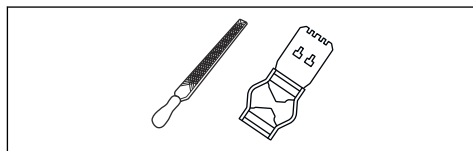

1. Utilice una lima plana y un calibrador de profundidad para ajustar el calibre de profundidad. Utilice solamente el calibrador de profundidad Husqvarna para obtener el ajuste de calibre de profundidad y el ángulo del calibre de profundidad adecuados.
2. Ponga el calibrador de profundidad por encima de la cadena de sierra.

Nota: Consulte el embalaje del calibrador de profundidad para obtener más información sobre cómo utilizar la herramienta.

3. Utilice la lima plana para eliminar la parte del calibre de profundidad que sobresale del calibrador de profundidad.

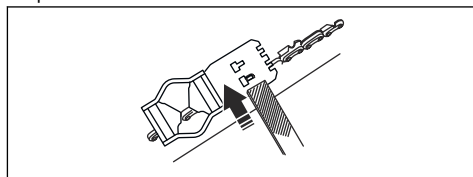

Ajuste de la tensión de la cadena de sierra



ADVERTENCIA: Una cadena de sierra sin la tensión correcta podría soltarse de la espada y causar lesiones graves o la muerte.

Una cadena de sierra se destensa con el uso. Ajuste la cadena de sierra con regularidad.

1. Afloje las tuercas de la espada que fijan la cubierta del embrague/el freno de cadena. Use una llave.

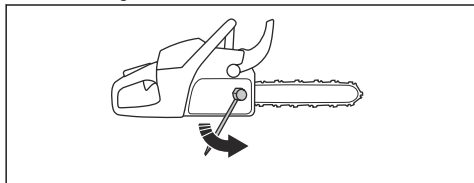

Nota: Algunos modelos cuentan solo con una tuerca de espada.

2. Apriete las tuercas de la espada a mano, lo más fuerte que pueda.
3. Levante la parte delantera de la espada y gire el tornillo de tensado de la cadena. Use una llave.
4. Apriete la cadena de sierra hasta que quede apretada contra la espada, pero pueda moverse con facilidad.

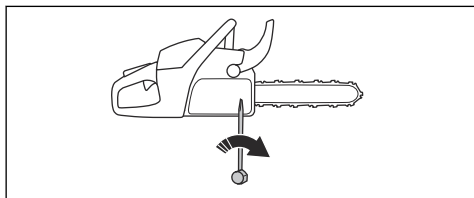

5. Apriete las tuercas de la espada con la llave y levante la parte delantera de la espada al mismo tiempo.
6. Asegúrese de que puede girar la cadena de sierra libremente con la mano y que esta no cuelga de la espada.

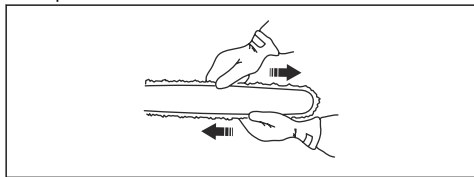

Nota: Consulte *Descripción del producto en la página 3* para conocer la posición del tornillo de tensado de la cadena en su producto.

Para comprobar la lubricación de la cadena de sierra

1. Arranque el producto y déjelo funcionar a $\frac{3}{4}$ de aceleración. Sujete la espada aproximadamente 20 cm (8 pulg.) por encima de una superficie de color claro.
2. Si la lubricación de la cadena de sierra es adecuada, podrá ver una línea de aceite bien definida en la superficie al cabo de 1 minuto.

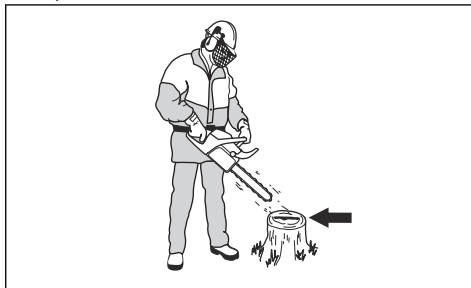

3. Si la lubricación de la cadena de sierra es incorrecta, revise la espada. Consulte *Comprobación de la espada en la página 33* para ver las instrucciones. Póngase en contacto con su taller de servicio si el mantenimiento no ayuda.

Comprobación del piñón rim

El tambor de embrague tiene un piñón rim que se puede sustituir.

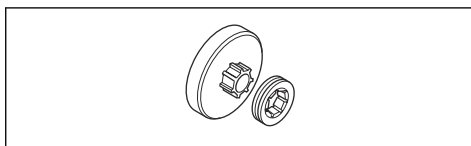

1. Asegúrese de que el piñón rim no esté desgastado. Sustitúyala si es necesario.
2. Sustituya el piñón rim cada vez que reemplace la cadena de la sierra.

Lubricación del cojinete de agujas

1. Mueva la protección contra reculadas hacia atrás para desacoplar el freno de cadena.
2. Afloje las tuercas de la espada y retire la cubierta del embrague.

Nota: Algunos modelos cuentan solo con una tuerca de espada.

3. Ponga el producto en una superficie estable con el tambor de embrague hacia arriba.

- Lubrique el cojinete de agujas con una pistola de engrase. Utilice aceite de motor o grasa para cojinetes de alta calidad.

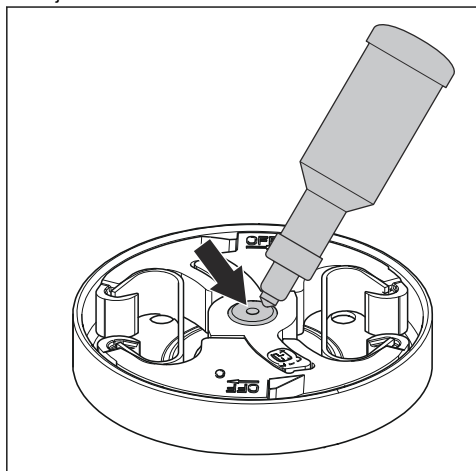

Para inspeccionar el equipo de corte

- Asegúrese de que no haya grietas en los remaches y eslabones, y que no haya ningún remache flojo. Proceda con la sustitución si es necesario.

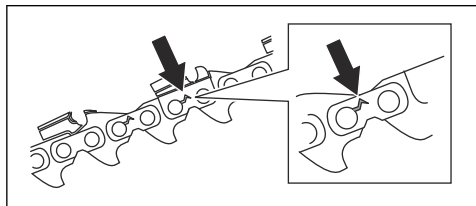

- Asegúrese de que la cadena de sierra se doble con facilidad. Sustituya la cadena de sierra si está rígida.
- Compare la cadena de sierra con una cadena de sierra nueva para determinar si los remaches y eslabones están desgastados.
- Cambie la cadena de sierra si la parte más larga del diente de corte tiene un tamaño inferior a 4 mm (0,16 pulg). Cambie también la cadena de sierra si presenta grietas en los eslabones de corte.

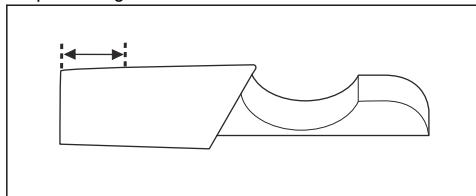

Comprobación de la espada

- Asegúrese de que el canal de aceite no esté obstruido. Si es necesario, proceda con su limpieza.

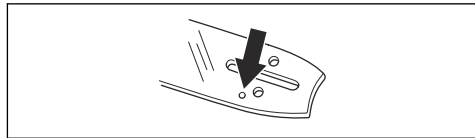

- Compruebe si se han formado rebabas en los lados de la espada. Lime las rebabas.

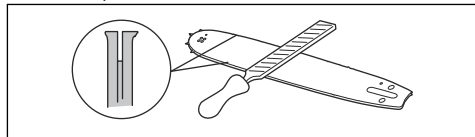

- Limpe la ranura de la espada.

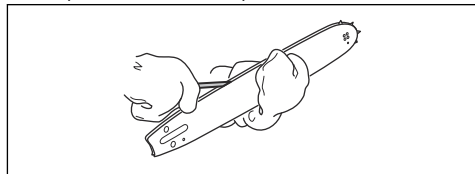

- Examine si la ranura de la espada presenta indicios de desgaste. Cambie la espada si es necesario.

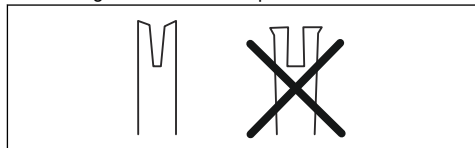

- Examine si la punta de la espada está en mal estado o muy desgastada.

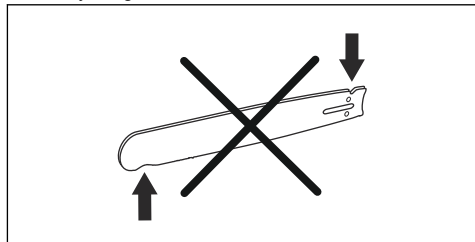

- Asegúrese de que el cabezal de rueda de la espada gire con facilidad y que su orificio de lubricación no esté obstruido. Limpie y lubrique si es necesario.

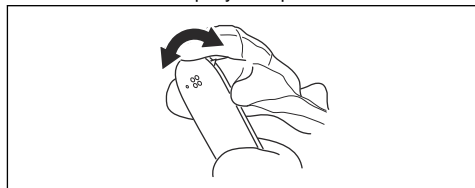

7. Gire la espada todos los días para prolongar su vida útil.

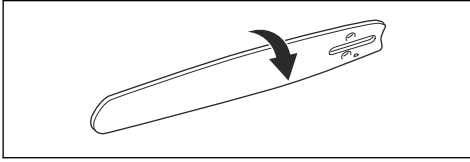

Mantenimiento del depósito de combustible y del depósito de aceite para cadena

- Vacíe y limpie el depósito de combustible y el depósito de aceite para cadena de forma periódica.
- Cambie el filtro de combustible una vez al año o más a menudo si es necesario.



PRECAUCIÓN: La suciedad en los depósitos produce perturbaciones del funcionamiento.

Ajuste del flujo de aceite para cadena



ADVERTENCIA: Detenga el motor antes de realizar ajustes en la bomba de aceite.

1. Gire el tornillo de ajuste de la bomba de aceite. Utilice un destornillador o una llave combinada.
 - a) Para reducir el flujo de aceite para cadena, gire el tornillo de ajuste hacia la derecha.
 - b) Para aumentar el flujo de aceite para cadena, gire el tornillo de ajuste hacia la izquierda.

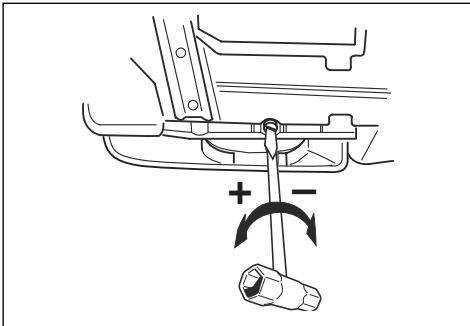

Configuración recomendada para la bomba de aceite

- Longitud de la espada 13-15 pulg: flujo mínimo
- Longitud de la espada 16-18 pulg: Flujo medio
- Longitud de la espada 20-28 pulg: flujo máximo

Purificador de aire

AirInjection™ es un purificador de aire centrífugo que elimina la suciedad y el polvo antes de que las partículas queden atrapadas en el filtro de aire. AirInjection™ prolonga la vida útil del filtro de aire y del motor.

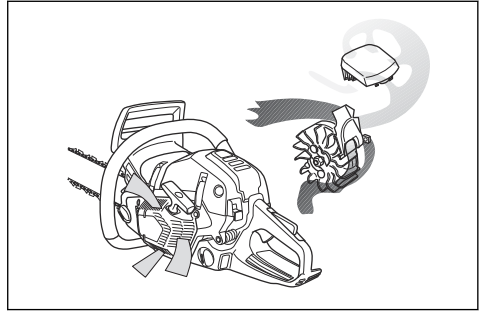

Para limpiar el sistema de refrigeración

El sistema de refrigeración ayuda a reducir la temperatura del motor. El sistema de refrigeración incluye la toma de aire del mecanismo de arranque (A) y el deflector de aire (B), los ganchos del volante (C), las aletas de refrigeración del cilindro (D), el canal de refrigeración y la cubierta del cilindro (E).

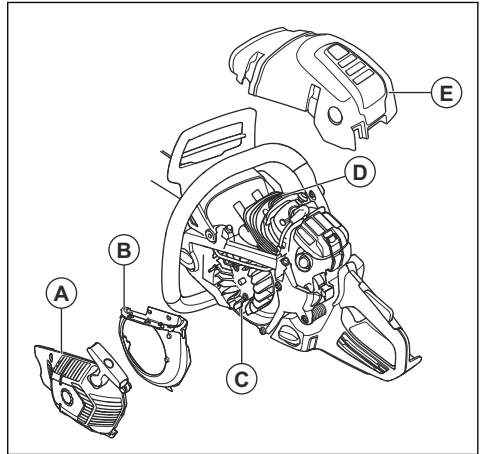

1. Limpie el sistema de refrigeración con un cepillo una vez a la semana o con más frecuencia si es necesario.
2. Asegúrese de que el sistema de refrigeración no esté dañado ni obstruido.



PRECAUCIÓN: Un sistema de refrigeración sucio u obturado puede producir el sobrecalentamiento del

producto, lo cual puede provocar daños en el producto.

Resolución de problemas

El motor no arranca

Parte del producto que se debe examinar	Causa posible	Acción
Ganchos de arranque	Los ganchos de arranque están bloqueados.	Ajuste o sustituya los ganchos de arranque.
		Limpie alrededor de los ganchos.
		Acuda a un taller de servicio autorizado.
Depósito de combustible	Tipo de combustible incorrecto.	Vacíe el depósito de combustible y llénelo con el combustible adecuado.
	El depósito de combustible se ha llenado de aceite para cadena.	Si ha intentado arrancar el producto, póngase en contacto con su taller de servicio. Si no ha intentado arrancar el producto, vacíe el depósito de combustible.
No hay chispa al arrancar	La bujía está sucia o mojada.	Asegúrese de que la bujía de encendido está seca y limpia.
	La distancia entre los electrodos es incorrecta.	Limpie la bujía. Asegúrese de que la distancia entre los electrodos sea correcta, y que se utiliza el tipo de bujía correcto según las recomendaciones.
		Consulte <i>Datos técnicos en la página 36</i> para conocer la distancia entre los electrodos correcta.
Bujía y cilindro	La bujía está suelta.	Apriete la bujía.
	El motor se cala tras intentar arrancar varias veces con el estrangulador al máximo.	Retire y limpie la bujía. Sitúe el producto de lado con el orificio de la bujía orientado en dirección opuesta a usted. Tire de la empuñadura de arranque 6-8 veces. Coloque la bujía y arranque el producto. Consulte la sección <i>Arranque del producto. en la página 14.</i>

El motor arranca pero se para de nuevo

Parte del producto que se debe examinar	Causa posible	Acción
Depósito de combustible	Tipo de combustible incorrecto.	Vacíe el depósito de combustible y llénelo con el combustible adecuado.

Parte del producto que se debe examinar	Causa posible	Acción
Carburador	El régimen de ralentí es incorrecto.	Acuda a su distribuidor.
Filtro de aire	Filtro de aire obstruido.	Limpie o sustituya el filtro de aire.
Filtro de combustible	Filtro de combustible obstruido.	Sustituya el filtro de combustible.

Transporte y almacenamiento

Transporte y almacenamiento

- Para el transporte y almacenamiento del producto y del combustible, asegúrese de que no haya fugas ni humos. Las chispas o llamas abiertas, por ejemplo, de dispositivos eléctricos o calderas, pueden producir un incendio.
- Use siempre recipientes homologados para el transporte y almacenamiento de combustible.
- Vacíe el depósito de combustible y el depósito de aceite para cadena antes del transporte o de almacenar el producto durante largos periodos. Deseche el combustible y el aceite para cadena en una ubicación adecuada para su eliminación.
- Utilice la protección de transporte del producto para evitar lesiones o daños en el producto. La cadena de sierra puede causar lesiones graves, aunque no se mueva.

- Retire la pipa de la bujía y accione el freno de cadena.
- Fije el producto firmemente durante el transporte.

Preparación del producto para un almacenamiento prolongado

1. Desmonte y limpie la cadena de sierra y la ranura de la espada.



PRECAUCIÓN: Si la cadena de sierra y la espada no se limpian, pueden endurecerse o bloquearse.

2. Coloque la protección de transporte.
3. Limpie el producto. Consulte *Mantenimiento en la página 23* para ver las instrucciones.
4. Realice un servicio completo del producto.

Datos técnicos

Datos técnicos

	Husqvara 555	Husqvara 556	Husqvara 560 XP
Motor			
Cilindrada, cm ³	59,8	59,8	59,8
Régimen de ralentí, rpm	2800	2800	2800
Potencia máxima del motor según ISO 8893, kW/CV a rpm	3,1/4,2 a 9600	3,1/4,2 a 9600	3,5/4,8 a 9600
Sistema de encendido¹			
Bujía	NGK CMR6H	NGK CMR6H	NGK CMR6H
Distancia entre electrodos, mm	0,5	0,5	0,5
Sistema de combustible y lubricación			

¹ ¡Utilice siempre el tipo de bujía recomendado! Una bujía incorrecta puede arruinar el pistón y el cilindro.

	Husqvarna 555	Husqvarna 556	Husqvarna 560 XP
Capacidad del depósito de combustible, litros/cm ³	0,65/650	0,65/650	0,65/650
Capacidad del depósito de aceite, litros/cm ³	0,33/330	0,35/350	0,33/330
Tipo de bomba de aceite	Ajustable	Ajustable	Ajustable
Peso			
Peso, kg	5,9	6,0	5,9
Emisiones de ruido²			
Nivel de potencia acústica medida, dB(A)	116	116	116
Nivel de potencia acústica garantizado L _{WA} dB(A)	118	118	118
Niveles acústicos³			
Nivel de presión sonora equivalente en el oído del operario, dB(A)	106	106	106
Niveles de vibración equivalentes, a_{hveq}⁴			
Mango delantero, m/s ²	3,2	3,2	4,4
Mango trasero, m/s ²	5,0	5,0	5,3
Cadena de sierra/espada			
Tipo de piñón de arrastre/ número de dientes	Rim/7	Rim/7	Rim/7
Velocidad de la cadena de sierra al 133 % del régimen del motor máximo, m/s.	28,3	28,3	28,3

	Husqvarna 560 XPG	Husqvarna 562 XP	Husqvarna 562 XPG
Motor			
Cilindrada, cm ³	59,8	59,8	59,8
Régimen de ralentí, rpm	2800	2800	2800
Potencia máxima del motor según ISO 8893, kW/CV a rpm	3,5/4,8 a 9600	3,5/4,8 a 9600	3,5/4,8 a 9600

² Emisiones sonoras en el entorno medidas como potencia acústica (LWA) según la directiva CE 2000/14/CE.

³ El nivel de presión sonora equivalente, según la norma ISO 22868, se calcula como la suma de energía, ponderada en el tiempo, de los niveles de presión sonora en diferentes condiciones de trabajo. La dispersión estadística habitual del nivel de presión sonora equivalente es la desviación típica de 1 dB (A).

⁴ El nivel de vibración equivalente, según la norma ISO 22867, se calcula como la suma de energía, ponderada en el tiempo, de los niveles de vibración en diferentes condiciones de trabajo. Los datos referidos del nivel de vibración poseen una dispersión estadística habitual (desviación típica) de 1 m/s².

	Husqvarna 560 XPG	Husqvarna 562 XP	Husqvarna 562 XPG
Sistema de encendido⁵			
Bujía	NGK CMR6H	NGK CMR6H	NGK CMR6H
Distancia entre electrodos, mm	0,5	0,5	0,5
Sistema de combustible y lubricación			
Capacidad del depósito de combustible, litros/cm ³	0,65/650	0,65/650	0,65/650
Capacidad del depósito de aceite, litros/cm ³	0,33/330	0,33/330	0,33/330
Tipo de bomba de aceite	Ajustable	Ajustable	Ajustable
Peso			
Peso, kg	6,1	6,1	6,3
Emisiones de ruido⁶			
Nivel de potencia acústica medida, dB(A)	116	116	116
Nivel de potencia acústica garantizado L _{WA} dB(A)	118	118	118
Niveles acústicos⁷			
Nivel de presión sonora equivalente en el oído del operario, dB(A)	106	106	106
Niveles de vibración equivalentes, a hved⁸			
Mango delantero, m/s ²	4,4	3,2	3,2
Mango trasero, m/s ²	5,3	5,0	5,0
Cadena de sierra/espada			
Tipo de piñón de arrastre/ número de dientes	Rim/7	Rim/7	Rim/7
Velocidad de la cadena de sierra al 133 % del régimen del motor máximo, m/s.	28,3	28,3	28,3

⁵ ¡Utilice siempre el tipo de bujía recomendado! Una bujía incorrecta puede arruinar el pistón y el cilindro.

⁶ Emisiones sonoras en el entorno medidas como potencia acústica (LWA) según la directiva CE 2000/14/CE.

⁷ El nivel de presión sonora equivalente, según la norma ISO 22868, se calcula como la suma de energía, ponderada en el tiempo, de los niveles de presión sonora en diferentes condiciones de trabajo. La dispersión estadística habitual del nivel de presión sonora equivalente es la desviación típica de 1 dB (A).

⁸ El nivel de vibración equivalente, según la norma ISO 22867, se calcula como la suma de energía, ponderada en el tiempo, de los niveles de vibración en diferentes condiciones de trabajo. Los datos referidos del nivel de vibración poseen una dispersión estadística habitual (desviación típica) de 1 m/s².

Accesorios

Equipo de corte recomendado

Los modelos de motosierra Husqvarna 555, 556, 560 XP, 560 XPG, 562 XP, 562 XPG se han sometido a evaluaciones de seguridad de acuerdo con la norma EN ISO 11681-1:2011 (Maquinaria forestal. Requisitos de seguridad y ensayos de sierras de cadena portátiles) y cumple con los requisitos de seguridad cuando está equipado con las combinaciones de espada y cadena de sierra que se indican a continuación.

Rebote y radio de la punta de la espada

En espadas con punta de piñón, el radio de la punta está especificado por el número de dientes, como 10T. En espadas fijas, el radio de la punta está especificado por el propio radio de la punta. Para una determinada longitud de espada, se puede utilizar una espada con un radio de punta menor que el indicado.

Cadena de motosierra de reculada reducida

Una cadena de sierra que se designa como cadena de sierra de reculada reducida cumple con los requisitos de baja reculada especificados en ANSI B175.1-2012.

Equipo de corte aprobado para Husqvarna 555, Husqvarna 560 XP y Husqvarna 560 XPG:						
Espada				Cadena de sierra		
Longitud, pulg/cm	Paso, pulg	Anchura de ranura, pulg/mm	Máximo número de dientes, cabezal de rueda	Tipo	Longitud, eslabones de arrastre (n.º)	Baja reculada
13/33	0,325	0,058/1,5	10T	Husqvarna H25	56	Sí
15/38			11T o 12T		64	
16/41					66	
18/46					72	
20/50					80	
13/33	3/8	0,058/1,5	11T	Husqvarna H42	52	
15/38			56			
16/41			60			
18/46			68			
20/50			72			
24/61	84					
15/38	3/8	0,058/1,5	11T	Husqvarna C85	56	
16/41			60			
18/46			68			
20/50			72			
24/61			84			

Equipo de corte aprobado para Husqvarna 555, Husqvarna 560 XP y Husqvarna 560 XPG:

Espada				Cadena de sierra		
Longitud, pulg/cm	Paso, pulg	Anchura de ranura, pulg/mm	Máximo número de dientes, cabezal de rueda	Tipo	Longitud, eslabones de arrastre (n.º)	Baja reculada
15/38	3/8	0,050/1,3	11T	Husqvarna C83	56	
16/41					60	
18/46					68	
20/50					72	
24/61					84	

Equipo de corte aprobado para Husqvarna 556, Husqvarna 562 XP y Husqvarna 562 XPG:

Espada				Cadena de sierra	
Longitud, pulg/cm	Paso, pulg	Anchura de ranura, pulg/mm	Máximo número de dientes, cabezal de rueda	Tipo	Longitud, eslabones de arrastre (n.º)
13/33	3/8	0,058/1,5	11T	Husqvarna H42	52
15/38					56
16/41					60
18/46					68
20/50					72
24/61					84
28/71					92
15/38	3/8	0,058/1,5	11T	Husqvarna C85	56
16/41			34 mm		60
18/46					68
20/50					72
24/61					84
28/71					92
15/38	3/8	0,050/1,3	11T	Husqvarna C83	56
16/41			34 mm		60
18/46					68
20/50					72
24/61					84
28/71					92





La longitud efectiva de corte suele ser 2,54 cm (1 pulg) inferior a la longitud de la espada nominal.

Equipo de afilado y ángulos de afilado

Utilice un calibrador de afilado Husqvarna para afilar la cadena de sierra. Un calibrador de afilado Husqvarna

garantiza la obtención de los ángulos de afilado correctos. Las referencias se indican en la tabla siguiente.

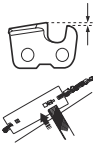
Si no sabe cómo puede determinar el tipo de cadena de sierra de su producto, consulte www.husqvarna.com para obtener más información.

					
H25	4,8 mm / 3/16 pulg	505 69 81-09	0,025 pulg/0,65 mm	30°	80°
H42	5,5 mm / 7/32 pulg	505 24 35-01	0,025 pulg/0,65 mm	25°	55°
C85, C83	5,5 mm / 7/32 pulg	586 93 86-01	0,025 pulg/0,65 mm	30°	60°

Declaración de conformidad CE

Declaración de conformidad CE

Husqvarna AB, SE-561 82 Huskvarna (Suecia), tel.: +46-36-146500, declara bajo su estricta responsabilidad que las motosierras para servicio forestal Husqvarna 555, 556, 560 XP, 560 XPG, 562 XP, 562 XPG con números de serie de 2016 en adelante (el año se indica claramente en texto simple en la placa de identificación, seguido del número de serie) cumplen los requisitos de las DIRECTIVAS DEL CONSEJO:

- Del 17 de mayo de 2006 "relativa a máquinas", **2006/42/CE**.
- Del 26 de febrero de 2014 "relativa a compatibilidad electromagnética", **2014/30/UE**.
- de 8 de mayo de 2000 "relativa a emisiones sonoras en el entorno", **2000/14/CE**.
- De 8 de junio de 2011 "sobre restricciones de utilización de determinadas sustancias peligrosas en aparatos eléctricos y electrónicos" **2011/65/UE**.

Se han aplicado las normas siguientes: EN ISO 12100:2010, ISO 14982:2009, EN ISO 11681-1:2011, EN 50581:2012

Organismo notificado: **0404, RISE SMP Svensk Maskinprovning AB**, Box 7035, SE-750 07 Uppsala, Suecia, ha llevado a cabo un examen tipo CE voluntario conforme a la directiva relativa a maquinaria (2006/42/CE) artículo 12, punto 3b. El certificado de examen tipo CE conforme con el anexo IX tiene los números: 0404/10/2234 – 555, 0404/10/2235 - 560 XP, 560 XPG, 0404/10/2259 - 556, 562 XP, 562 XPG .

Asimismo, **0404, RISE SMP Svensk Maskinprovning AB**, Box 7035, SE--750 07 Uppsala, Suecia, ha certificado la conformidad con el Anexo V de la Directiva del Consejo del 8 de mayo de 2000 "relativa a las emisiones sonoras al aire libre" 2000/14/CE. Los certificados tienen el número: **01/161/083** - 555, 560 XP, 560 XPG, **01/161/086** - 562 XP, 562 XPG, **01/161/083** - 556 .

Para obtener información respecto a las emisiones sonoras, consulte *Datos técnicos en la página 36*.

La motosierra suministrada es conforme con la muestra que se sometió al examen tipo CE.

Huskvarna, 20160330



Per Gustafsson, director de desarrollo (representante autorizado de y responsable de la documentación técnica).

141400, Московская обл., Г. Химки, ул. Ленинградская, владение 39, строение 6, здание II этаж 4, помещение ОВ02_04, телефон горячей линии 8-800-200-1689

ÍNDICE

Introdução.....	43	Resolução de problemas.....	75
Segurança.....	45	Transporte e armazenamento.....	76
Montagem.....	51	Especificações técnicas.....	77
Funcionamento.....	52	Acessórios.....	79
Manutenção.....	64	Declaração CE de conformidade.....	83

Introdução

Finalidade

Este produto destina-se a ser utilizado para serrar madeira.

Nota: A legislação nacional pode limitar a utilização deste produto.

Decorre um trabalho constante para aumentar a sua segurança e eficiência durante o funcionamento. Para mais informações, contacte o revendedor com assistência técnica.

Descrição do produto

As Husqvarna 555, 556, 560 XP, 560 XPG, 562 XP, 562 XPG são modelos de motosserras com motor de combustão.

Vista geral do produto

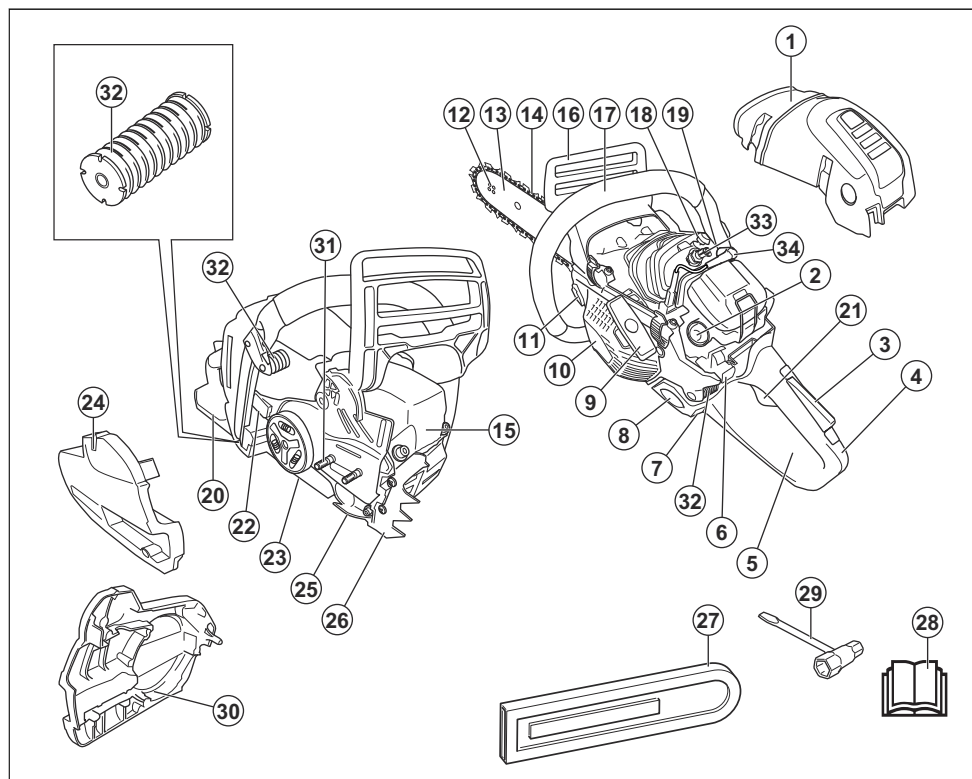

- | | |
|--|---------------------------------------|
| 1. Cobertura do cilindro | 20. Protector da mão direita |
| 2. Ampola da purga de ar | 21. Acelerador |
| 3. Bloqueio do acelerador | 22. Placa de tipo e número de série |
| 4. Punho traseiro | 23. Parafuso de ajuste, bomba do óleo |
| 5. Autocolante de informação e aviso | 24. Cobertura da embraiagem |
| 6. Interruptor de arranque/paragem | 25. Retentor de corrente |
| 7. Visor do nível de combustível | 26. Apoio para casca |
| 8. Depósito de combustível | 27. Proteção para transporte |
| 9. Punho do cabo de arranque | 28. Manual do utilizador |
| 10. Caixa do dispositivo de arranque | 29. Chave combinada |
| 11. Depósito de óleo da corrente | 30. Faixa de travão |
| 12. Roleto | 31. Parafusos da barra |
| 13. Barra guia | 32. Sistema antivibração, 3 unidades |
| 14. Corrente da serra | 33. Vela de ignição |
| 15. Silenciador | 34. Cobertura da vela de ignição |
| 16. Travão de corrente com protector anti-retrocesso | |
| 17. Punho dianteiro | |
| 18. Válvula descompressora | |
| 19. Interruptor para punhos aquecidos (560 XPG, 562 XPG) | |

Símbolos no produto



Parar.



Seja cuidadoso e utilize o produto corretamente. Este produto pode provocar ferimentos graves ou a morte do operador ou terceiros.



Leia o manual do operador com atenção e certifique-se de que compreende as instruções antes de utilizar este produto.



Utilize sempre o capacete de proteção, a proteção ocular e os protetores acústicos aprovados.



Use as 2 mãos para utilizar o produto.



Não utilize o produto apenas com uma mão.



Não permita que a ponta da lâmina de guia entre em contacto com um objeto.



Aviso! O retrocesso pode ocorrer quando a ponta da lâmina de guia entra em contacto com um objeto. Um retrocesso causa uma reação de inversão muito rápida que arremessa a lâmina guia para cima, na direção do operador. Pode provocar ferimentos graves.



Este produto está em conformidade com as diretivas aplicáveis da CE.



Emissões de ruído para o meio ambiente de acordo com a Diretiva Europeia 2000/14/CE e com o regulamento "Protection of the Environment Operations (Noise Control) Regulation 2017" (regulamento de proteção de operações no meio ambiente [controle do ruído] de 2017 da Nova Gales do Sul). Os

dados das emissões de ruído podem ser encontrados na etiqueta da máquina e no capítulo Especificações técnicas.



Travão da corrente, engatado (lado direito).
Travão da corrente, desengatado (lado esquerdo).



Estrangulador.



Válvula de decompressão.



Ampola da purga de ar.



Ajuste da bomba de óleo.



Combustível.



Óleo de corrente.



Se o seu produto apresentar este símbolo, significa que tem punhos aquecidos.

yyyywwxxxx

A etiqueta de tipo apresenta o número de série. **aaaa** é o ano de fabrico e **ss** é a semana de fabrico.

Nota: Os restantes símbolos/autocolantes existentes no produto dizem respeito às exigências de homologação de alguns países.

Emissões Euro V



ATENÇÃO: A adulteração do motor anula a aprovação deste produto pela UE.

Segurança

Definições de segurança

Os avisos, as precauções e as notas são utilizados para indicar partes especialmente importantes do manual.



ATENÇÃO: Utilizado no caso de existir risco de ferimento ou morte para o utilizador ou

transeuntes, se não forem respeitadas as instruções do manual.



CUIDADO: Utilizado se existir risco de danos para o produto, para outros materiais ou para a área adjacente, se não forem respeitadas as instruções do manual.

Nota: Utilizado para disponibilizar informações adicionais necessárias numa determinada situação.

Instruções de segurança gerais



ATENÇÃO: Leia as instruções de aviso que se seguem antes de utilizar o produto.

- Uma motosserra é uma ferramenta perigosa que, se for utilizada sem cuidado ou incorretamente, pode causar ferimentos graves ou mortais. É muito importante que você leia e compreenda o conteúdo destas instruções para o uso.
- Não é permitido modificar, em circunstância alguma, a configuração original do produto sem a autorização expressa do fabricante. Não utilize um produto que pareça ter sido modificado por outros e use apenas acessórios recomendados para este produto. A realização de modificações e/ou a utilização de acessórios não autorizados podem provocar ferimentos pessoais graves ou perigo de vida para o utilizador ou terceiros.
- O interior do silenciador contém produtos químicos potencialmente cancerígenos. Evite o contacto direto com esses produtos em caso de danos no silenciador.
- A inspiração prolongada dos gases de escape do motor, de névoa do óleo da corrente ou de serrim pode ser um risco para a saúde.
- Este produto produz um campo eletromagnético durante o funcionamento. Em determinadas circunstâncias, este campo pode interferir com o funcionamento de implantes médicos ativos ou passivos. Para diminuir o risco de condições que podem causar ferimentos ou morte, recomendamos que os portadores de implantes médicos consultem o seu médico e o fabricante do implante antes de utilizar este produto.
- As informações contidas neste manual do operador nunca substituem capacidades profissionais e a experiência. Se você se sentir inseguro sobre a melhor maneira de continuar a trabalhar, pergunte a um especialista. Contacte o seu revendedor com assistência técnica ou um utilizador experiente de motosserras. Evite qualquer forma de uso para a qual não se sinta suficientemente qualificado!

Instruções de segurança para funcionamento



ATENÇÃO: Leia as instruções de aviso que se seguem antes de utilizar o produto.

- Antes de utilizar o produto, tem de compreender os efeitos do retrocesso e como evitá-los. Consulte *Informação sobre retrocesso na página 54* para obter instruções.
- Nunca utilize um produto defeituoso.
- Nunca utilize um produto se este apresentar danos visíveis na cobertura da vela de ignição e no cabo de ignição. Perigo de formação de faíscas que podem causar incêndio.
- Nunca use o produto quando estiver cansado, tiver bebido álcool ou consumido medicamentos que possam afetar a sua visão, a sua capacidade de discernimento ou o seu controlo físico.
- Evite usar o produto com condições meteorológicas desfavoráveis. Por exemplo, com nevoeiro denso, chuva e vento fortes, frio intenso, etc. Trabalhar com mau tempo é cansativo e pode ocasionar situações perigosas, p. ex. piso escorregadio, influência na direção de abate das árvores, etc.
- Nunca ligue o produto sem que a lâmina-guia, a corrente da serra e todas as coberturas estejam devidamente montadas. Consulte *Montagem na página 51* para obter instruções. Sem uma lâmina e uma corrente da serra encaixadas no produto, a embraiagem pode soltar-se e causar ferimentos graves.

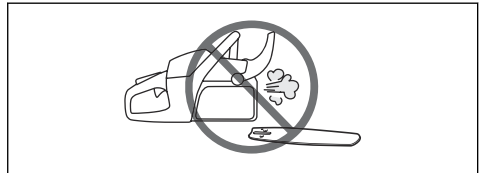

- Nunca ponha o produto a trabalhar em espaços interiores. Conscientialize-se do perigo que representa inspirar os gases de escape do motor.
- Os gases de escape do motor são quentes e podem conter faíscas causadoras de incêndios. Nunca ligue o produto nas proximidades de material inflamável!
- Observe o espaço à sua volta e certifique-se de que não há risco de pessoas ou animais entrarem em contacto com o produto ou afetarem o seu controlo sobre este.
- Nunca permita que uma criança utilize o produto ou se encontre na proximidade do mesmo. Como o produto está equipado com um interruptor de arranque/paragem acionado por mola e é possível arrancá-lo com pouca força e a baixa velocidade, até crianças pequenas podem, em determinadas circunstâncias, exercer a força necessária para o arranque do produto. Isto pode implicar um risco de

ferimentos pessoais graves. Por isso, retire sempre a cobertura da vela de ignição quando o produto não estiver sob vigilância.

- É necessário ter um equilíbrio estável para poder ter total controlo sobre o produto. Nunca use a motosserra se estiver numa escada, numa árvore ou num local onde não esteja apoiado numa base firme e segura.



- Por descuido, o sector de risco de retrocesso da lâmina pode atingir um ramo, uma árvore próxima ou outro objecto, provocando um retrocesso.

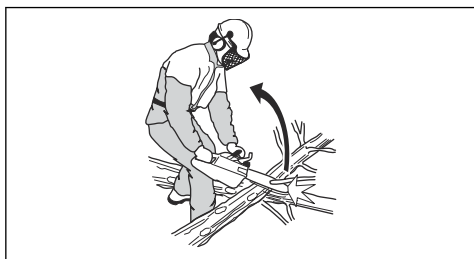

- Nunca utilize o produto segurando-o só com uma mão. É impossível controlar este produto com segurança só com uma mão.
- Segure sempre o produto com as duas mãos. Mantenha a mão direita no punho traseiro e a mão esquerda no punho dianteiro. Todos os utilizadores, quer os que usam a mão direita quer os canhotos, deverão usar esta forma de agarrar. Agarre com firmeza, com os polegares e os dedos à volta dos punhos. Esta posição reduz o risco de retrocesso e, simultaneamente, permite manter o controlo sobre o produto. Não solte os punhos!

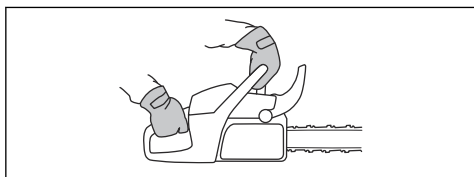

- Nunca utilize o produto acima da altura dos ombros.

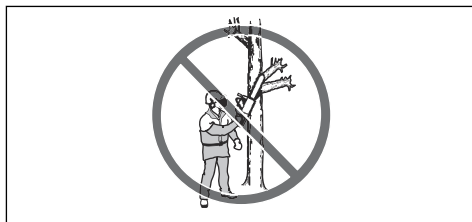

- Não utilize o produto sem ter a possibilidade de pedir ajuda em caso de acidente.
- Antes de deslocar o produto, desligue o motor e bloqueie a corrente da serra com o travão da corrente. Transporte o produto com a lâmina guia e a corrente da serra a apontar para trás. Coloque uma proteção para transporte na lâmina guia antes de deslocar ou transportar o produto para qualquer distância.
- Quando deixar o produto no chão, trave a corrente da serra com o travão da corrente e mantenha-a sob vigilância contínua. Desligue o motor antes de pousar o produto, independentemente do período de tempo.
- Por vezes, ficam aparas presas na cobertura da embraiagem, bloqueando a corrente da serra. Pare sempre o motor antes de proceder à limpeza.
- A utilização do motor num ambiente fechado ou mal ventilado pode causar a morte por envenenamento por monóxido de carbono.
- Os gases de escape do motor são quentes e podem conter faíscas causadoras de incêndios. Não arranque o produto em locais fechados ou nas proximidades de material inflamável.
- Utilize o travão da corrente como travão de estacionamento quando ligar o produto e se deslocar distâncias curtas. Transporte sempre o produto pelo punho dianteiro. Tal diminui o risco de o utilizador ou alguém próximo ser atingido pela corrente da serra.
- A sobre-exposição a vibrações pode levar a lesões arteriais ou nervosas em pessoas com problemas no sistema circulatório. Consulte um médico em caso de sintomas relacionados com a sobre-exposição a vibrações. Estes sintomas podem manifestar-se como torpor, ausência de sensibilidade, 'cócegas', 'picadelas', dor, falta ou redução de força normal, alterações de cor da pele ou da sua superfície. Estes sintomas surgem normalmente nos dedos, mãos ou pulsos. Estes sintomas são mais evidentes a temperaturas baixas.
- É impossível cobrir todas as possíveis situações com que se pode deparar ao utilizar este produto. Actue sempre com precaução e use de senso comum. Evite todas as situações que considere estarem para além das suas capacidades. Caso se sinta inseguro acerca dos procedimentos de operação depois de ler estas instruções, consulte um perito antes de prosseguir. Em caso de dúvidas

sobre como utilizar o produto, não hesite em entrar em contacto com o seu revendedor ou com a Husqvarna. Teremos todo o prazer em apoiá-lo e aconselhá-lo, bem como em ajudá-lo a utilizar o seu produto de forma eficaz e segura. Considere frequentar um curso de formação sobre motosserras. O seu revendedor, escola de silvicultura ou a sua biblioteca poderão informá-lo sobre o material de instrução e cursos disponíveis.



Equipamento de proteção pessoal



ATENÇÃO: Leia as instruções de aviso que se seguem antes de utilizar o produto.



- A maioria dos acidentes com motosserras ocorre quando a corrente da serra atinge o utilizador. O utilizador deve usar equipamento de proteção pessoal aprovado durante o funcionamento. O equipamento de proteção pessoal não fornece proteção total contra ferimentos, mas diminui a respetiva gravidade em caso de acidente. Contacte o seu revendedor com assistência técnica para obter recomendações sobre o equipamento a utilizar.
- O vestuário deve ser justo, mas não deve limitar os seus movimentos. Verifique regularmente o estado do equipamento de proteção pessoal.
- Utilize um capacete de proteção aprovado.
- Utilize protetores acústicos aprovados. A exposição prolongada a ruídos pode provocar danos auditivos permanentes.
- Use óculos de proteção ou viseira para reduzir o risco de ferimentos causados por objetos arremessados. O produto pode projetar objetos, tais como serradura, pequenos pedaços de madeira etc., com muita força. Isso pode causar ferimentos graves, especialmente nos olhos.
- Utilize luvas com proteção contra serra.
- Utilize calças com proteção contra serra.

- Utilize botas com proteção contra serra, biqueira de aço e sola antiderrapante.
- O kit de primeiros socorros deve estar sempre à mão.
- Risco de faíscas. Tenha sempre à mão ferramentas de extinção de incêndios e uma pá para evitar incêndios florestais.

Dispositivos de segurança no produto



ATENÇÃO: Leia as instruções de aviso que se seguem antes de utilizar o produto.

- Não utilize o produto com dispositivos de segurança defeituosos.
- Verifique regularmente os dispositivos de segurança. Consulte *Manutenção e verificação dos dispositivos de segurança no produto na página 66*.
- Se os dispositivos de segurança estiverem defeituosos, fale com o seu revendedor com assistência técnica Husqvarna.

Travão de corrente com protector anti-retrocesso

O seu produto possui um travão da corrente que para a corrente da serra em caso de retrocesso. O travão da corrente reduz o risco de acidentes, mas só o utilizador os poderá evitar.

O travão da corrente engata (A) manualmente com a mão esquerda ou automaticamente através da função de inércia. Empurre para a frente a proteção dianteira para a mão (B) para engatar o travão da corrente manualmente.

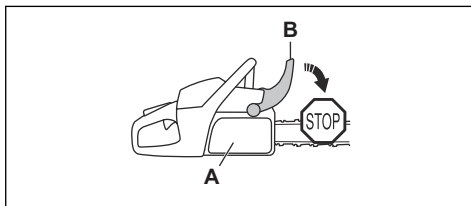

Puxe a proteção dianteira para a mão para trás para desengatar o travão da corrente.

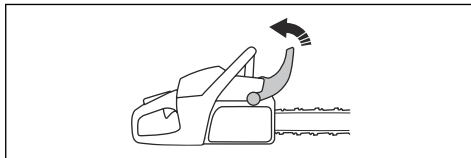

Bloqueio do acelerador

O bloqueio do acelerador impede o funcionamento accidental do acelerador. Se colocar a mão no punho e premir o bloqueio do acelerador (A), este liberta o acelerador (B). Quando solta o punho, o acelerador e o respetivo bloqueio regressam às suas posições iniciais.

Esta função bloqueia o acelerador na velocidade de ralenti.

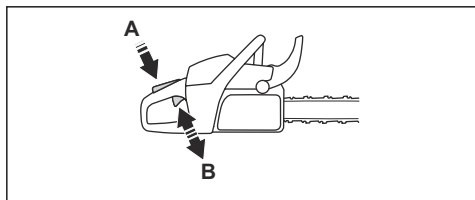

Retentor de corrente

O retentor de corrente prende a corrente da serra caso esta se parta ou se solte. A tensão da corrente da serra correta e uma manutenção aplicada corretamente na corrente da serra e na lâmina-guia diminuem o risco de acidentes.

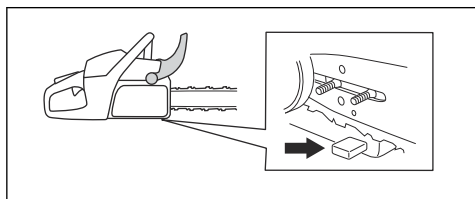

Protector da mão direita

A proteção da mão direita é uma proteção para a sua mão no punho traseiro. A proteção da mão direita protege-o se a corrente da serra partir ou sair do trilho. A proteção da mão direita também o protege de ramos ou galhos.

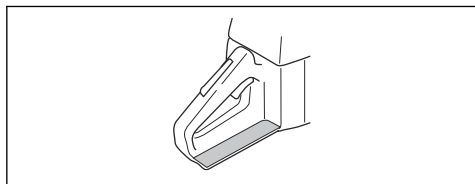

Sistema anti-vibração

O sistema antivibração reduz a vibração nos punhos. As unidades antivibração funcionam como uma separação entre o corpo do produto e a unidade do punho.

Consulte *Vista geral do produto na página 44* para obter informações sobre a localização do sistema antivibração no produto.

Interruptor de arranque/paragem

Utilize o interruptor de arranque/paragem para parar o motor.

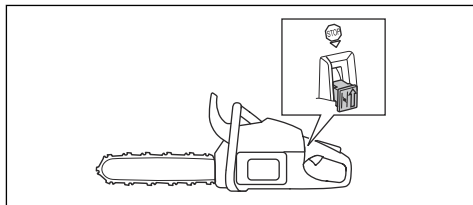

ATENÇÃO: O interruptor de arranque/paragem regressa automaticamente à posição inicial. Para evitar arranques acidentais, retire a cobertura da vela de ignição aquando da montagem ou da manutenção do produto.

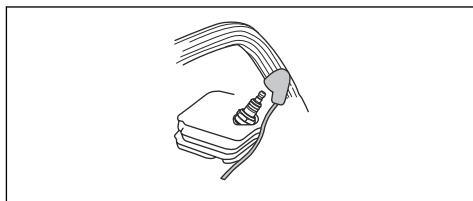

Silenciador



ATENÇÃO: O silenciador aquece muito durante/após a utilização e à velocidade de ralenti. Existe o risco de incêndio, especialmente quando utiliza o produto próximo de materiais e/ou gases inflamáveis.



ATENÇÃO: Não opere um produto sem o silenciador ou com um silenciador defeituoso. Um silenciador defeituoso pode aumentar o nível de ruído e o risco de incêndio. Tenha sempre à mão ferramentas de extinção de incêndios. Se for necessária uma rede retentora de faíscas na sua área, não utilize o produto sem uma rede retentora de faíscas ou com uma que esteja danificada.

O silenciador mantém o mais baixo nível de ruído possível e afasta os gases de escape do utilizador. Em zonas geográficas com clima seco e quente, o risco de

incêndio é maior. Respeite os regulamentos locais e as instruções de manutenção.

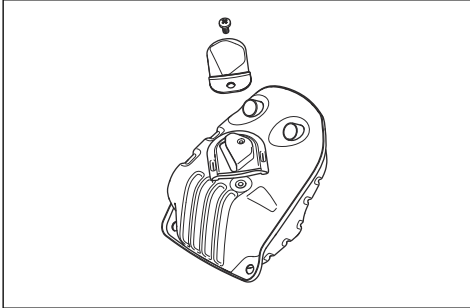

- Antes de arrancar o produto, afaste-o sempre no mínimo 3 m (10 pés) da fonte de combustível e do local de abastecimento.

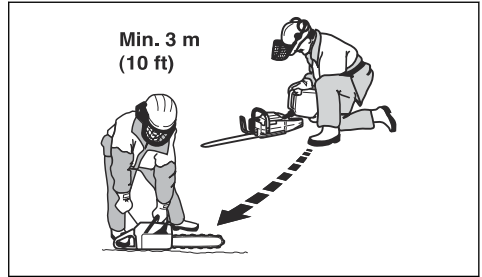

Segurança no manuseamento do combustível



ATENÇÃO: Leia as instruções de aviso que se seguem antes de utilizar o produto.

- Confirme que existe uma boa ventilação ao reabastecer ou misturar combustível (gasolina e óleo para motores de dois tempos).
- O combustível e os vapores do combustível são altamente inflamáveis e podem causar ferimentos graves em caso de inalação ou contacto com a pele. Por este motivo, é necessário cuidado ao manusear combustível, devendo certificar-se de que existe uma boa ventilação.
- Cuidado ao manusear combustível e óleo de corrente. Pense nos riscos de incêndio, explosão e aspiração.
- Não fume nem ponha objectos quentes na proximidade de combustível.
- Pare o motor e deixe arrefecer alguns minutos antes de abastecer.
- Abra a tampa do depósito devagar, ao abastecer, para dar saída lenta aos gases se houver um excesso de pressão.
- Aperte bem a tampa do depósito após abastecer.
- Nunca abasteça uma máquina com o motor em funcionamento.

Depois de reabastecer, existem algumas situações em que nunca deve ligar o produto:

- Se tiver derramado combustível ou óleo de corrente sobre o produto. Remova todo o líquido derramado e deixe que os restos de combustível se evaporem.
- Se tiver derramado combustível sobre si próprio ou na sua roupa. Troque de roupa e lave as partes do corpo que estiverem em contacto com o combustível. Lave com água e sabão.
- Se o produto tiver uma fuga de combustível. Verifique regularmente se existem fugas no depósito de combustível, na tampa do depósito e nos tubos de combustível.

Instruções de segurança para manutenção



ATENÇÃO: Leia as instruções de aviso que se seguem antes de efetuar tarefas de manutenção no produto.

- Efetue apenas as tarefas de manutenção e reparação descritas neste manual do utilizador. As outras tarefas de manutenção e reparação devem ser efetuadas por pessoal de manutenção profissional.
- Efetue regularmente as verificações de segurança e cumpra as instruções de manutenção e assistência técnica fornecidas neste manual. A manutenção regular aumenta a vida útil do produto e reduz o risco de acidentes. Consulte *Manutenção na página 64* para obter instruções.
- Se as verificações de segurança apresentadas neste manual do utilizador não forem aprovadas após efetuar a manutenção, entre em contacto com o seu revendedor com assistência técnica. Garantimos que existem reparações e assistência profissionais disponíveis para o seu produto.

Instruções de segurança para equipamento de corte



ATENÇÃO: Leia as instruções de aviso que se seguem antes de utilizar o produto.

- Utilize apenas as combinações lâmina de guia/ corrente da serra e o equipamento de enchimento recomendados. Consulte *Acessórios na página 79* para obter instruções.
- Use luvas de proteção quando utilizar ou realizar a manutenção da corrente da serra. Uma corrente da serra que não se mova também pode causar ferimentos.
- Mantenha os dentes de corte bem afiados. Siga as instruções e utilize o calibrador de lima recomendado. Uma corrente da serra danificada ou mal afiada aumenta o risco de acidentes.

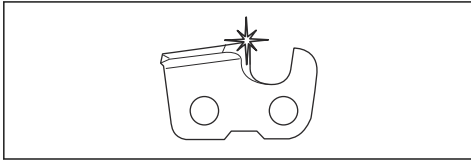

- Mantenha a definição de abertura de corte correta. Siga as instruções e use a definição de abertura de corte recomendada. Uma definição de abertura de corte demasiado grande aumenta o risco de retrocesso.

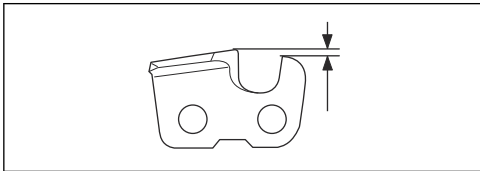

- Certifique-se de que a corrente da serra está corretamente esticada. Se a corrente da serra não estiver bem apertada contra a lâmina-guia, a corrente da serra pode sair do trilho. Uma tensão da corrente da serra incorreta aumenta o desgaste da lâmina-guia, da corrente da serra e do pinhão da corrente. Consulte *Ajustar a tensão da corrente da serra na página 72*.

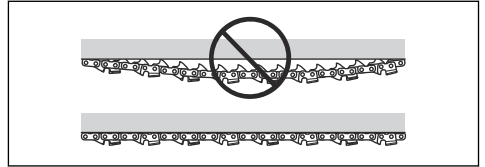

- Efetue a manutenção do equipamento de corte regularmente e mantenha-o corretamente lubrificado. Se a corrente da serra não estiver corretamente lubrificada, o risco de desgaste da lâmina-guia, da corrente da serra e do pinhão da corrente aumenta.

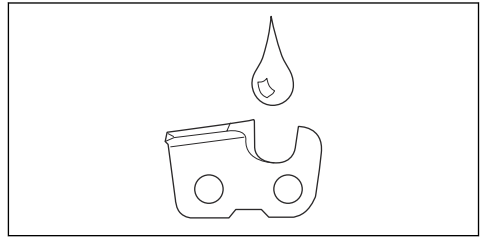

Montagem

Introdução



ATENÇÃO: Certifique-se de que lê e compreende o capítulo sobre segurança antes de montar o produto.

Para montar a lâmina-guia e a corrente da serra

1. Desloque a proteção dianteira para a mão para trás para desengatar o travão da corrente.
2. Retire as porcas da lâmina e a cobertura da embraiagem.

Nota: Se tiver dificuldade em remover a cobertura da embraiagem, aperte a porca da lâmina, engate o travão da corrente e solte. Se ouvir um estalido, significa que foi libertada corretamente.

3. Monte a lâmina guia nos parafusos da lâmina. Desloque a lâmina-guia para a sua posição mais traseira.
4. Instale a corrente da serra corretamente em torno do pinhão e coloque-a na ranhura da lâmina-guia.



ATENÇÃO: Use sempre luvas de proteção quando montar a corrente da serra.

5. Certifique-se de que as extremidades das cortadoras estão viradas para a frente na extremidade superior da lâmina-guia.

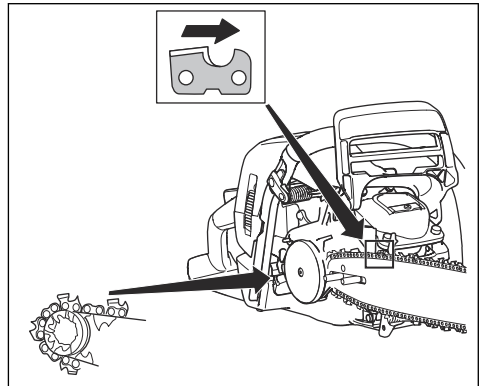

6. Alinhe o orifício da lâmina-guia com o pino esticador da corrente e instale a cobertura da embraiagem.

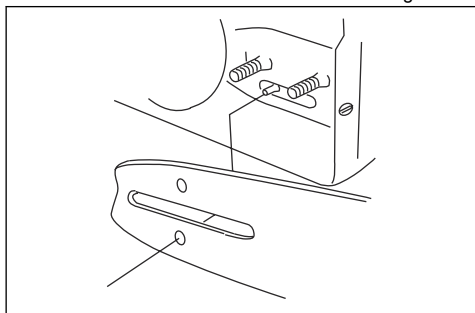

7. Aperte as porcas da lâmina com os dedos.
8. Aperte a corrente da serra. Consulte *Ajustar a tensão da corrente da serra na página 72* para obter instruções.

9. Aperte as porcas da lâmina.

Nota: Alguns modelos têm apenas 1 porca da lâmina.

Montar um apoio para casca

Para montar um apoio para casca, consulte o seu revendedor com assistência técnica.

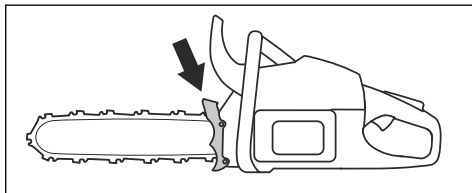

Funcionamento

Introdução



ATENÇÃO: Certifique-se de que lê e compreende o capítulo sobre segurança antes de usar o produto.

Para verificar o funcionamento antes de usar o produto

1. Certifique-se de que o travão da corrente funciona devidamente e não se encontra danificado.
2. Certifique-se de que a proteção da mão direita não está danificada.
3. Certifique-se de que o bloqueio do acelerador funciona devidamente e não se encontra danificado.
4. Certifique-se de que o interruptor de arranque/paragem funciona corretamente e não está danificado.
5. Confirme que não existe óleo nos punhos.
6. Certifique-se de que o sistema antivibração funciona devidamente e não se encontra danificado.
7. Certifique-se de que o silenciador está devidamente preso e não se encontra danificado.
8. Certifique-se de que todas as peças do produto estão corretamente montadas e não estão danificadas ou em falta.
9. Certifique-se de que o retentor de corrente está devidamente preso.

10. Inspeccione a tensão da corrente da serra.

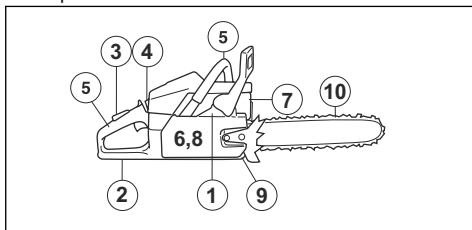

Combustível

Este produto tem um motor de dois tempos.



CUIDADO: O tipo errado de combustível pode resultar em danos no motor. Utilize uma mistura de gasolina e óleo para motor de dois tempos.

Combustível previamente misturado

- Utilize combustível alquilado previamente misturado da Husqvarna para obter o melhor desempenho e prolongar a vida útil do motor. Este combustível contém substâncias químicas menos nocivas em comparação com o combustível normal, o que reduz os gases de escape nocivos. A quantidade de resíduos após a combustão é inferior com este combustível, o que mantém os componentes do motor mais limpos.

Para misturar o combustível

Gasolina

- Utilize gasolina sem chumbo de boa qualidade com um conteúdo de etanol de, no máximo, 10%.



CUIDADO: Não utilize gasolina com um índice de octanas inferior a 90 RON/87 AKI. A utilização de um índice de octanas inferior pode causar batimento do motor, o que provoca danos no motor.

Óleo para motores a dois tempos

- Para obter melhores resultados e desempenho, use o óleo para motor de dois tempos da Husqvarna.
- Se o óleo para motores de dois tempos da Husqvarna não estiver disponível, use um óleo para motores de dois tempos de boa qualidade destinado a motores arrefecidos a ar. Entre em contacto com o seu revendedor com assistência técnica para seleccionar o óleo correto.



CUIDADO: Não use óleo para motores de dois tempos formulado para motores fora de borda arrefecidos a água, também conhecido como óleo para motores fora de borda. Não utilize óleo para motores a quatro tempos.

Misturar gasolina e óleo para motores de dois tempos

Gasolina, litros	Óleo para motor de dois tempos, litros
	2% (50:1)
5	0,10
10	0,20
15	0,30
20	0,40



CUIDADO: Ao misturar pequenas quantidades de combustível, existe o risco de pequenos erros poderem influenciar drasticamente a proporção da mistura. Meça cuidadosamente a quantidade de óleo e certifique-se de que obtém a mistura correta.

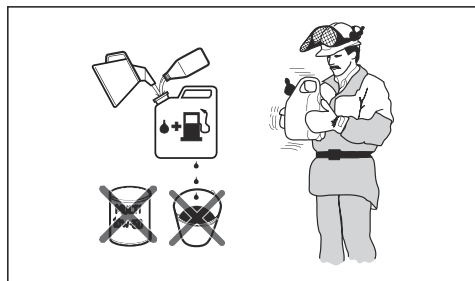

1. Encha metade da quantidade de gasolina num recipiente limpo para combustível.
2. Adicione a quantidade total de óleo.
3. Agite bem a mistura de combustível.
4. Adicione a restante quantidade de gasolina ao recipiente.
5. Agite cuidadosamente a mistura de combustível.



CUIDADO: Não misture combustível para mais de 1 mês de cada vez.

Para encher o depósito de combustível



ATENÇÃO: Cumpra o procedimento que se segue para sua segurança.

1. Desligue o motor e deixe-o arrefecer.
2. Limpe bem à volta da tampa do depósito de combustível.

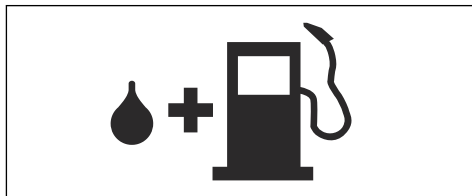

3. Agite ligeiramente o recipiente e certifique-se de que o combustível fica totalmente misturado.
4. Retire a tampa do depósito de combustível lentamente para libertar a pressão.
5. Encha o depósito de combustível.



CUIDADO: Certifique-se de que não existe demasiado combustível no respetivo depósito. O combustível expande-se quando fica quente.

6. Aperte com cuidado a tampa do depósito de combustível.
7. Limpe o combustível derramado sobre e à volta do produto.
8. Antes de ligar o motor, afaste o produto, no mínimo, 3 m/10 pés da fonte de combustível e do local de abastecimento.

Nota: Para ver onde se encontra o depósito de combustível no seu produto, consulte *Vista geral do produto na página 44*.

Para efetuar a rodagem

- Durante as primeiras 10 horas de funcionamento, não aplique a aceleração total sem carga durante longos períodos de tempo.

Utilizar o óleo de corrente correto



ATENÇÃO: Não utilize óleo usado, pois este pode causar danos ao operador e ao ambiente. O óleo usado também danifica a bomba de óleo, a lâmina-guia e a corrente da serra.



ATENÇÃO: A corrente da serra pode partir se a lubrificação do equipamento de corte não for suficiente. Risco de ferimentos graves ou morte do operador.



ATENÇÃO: Este produto tem uma função que permite que o combustível acabe antes do óleo de corrente. Utilize o óleo de corrente correto para que esta função funcione corretamente. Consulte a assistência técnica do seu revendedor para selecionar o óleo de corrente.

- Utilize óleo de corrente da Husqvarna para obter o tempo de vida útil máximo da corrente e para evitar efeitos negativos no meio ambiente. Se o óleo de corrente da Husqvarna não estiver disponível, recomenda-se a utilização de um óleo de corrente normal.
- Utilize um óleo de corrente com boa aderência à corrente da serra.
- Utilize um óleo de corrente com uma gama de viscosidade em conformidade com a temperatura do ar.



CUIDADO: Se o óleo for muito pouco viscoso, acaba antes de acabar o combustível. A temperaturas inferiores a 0 °C/32 °F, alguns óleos de corrente ficam demasiado espessos, o que pode causar danos nos componentes da bomba de óleo.

- Use o equipamento de corte recomendado. Consulte *Acessórios na página 79*.
- Retire a tampa do depósito de óleo de corrente.
- Abasteça o depósito de óleo de corrente com óleo de corrente.
- Prenda a tampa com cuidado.

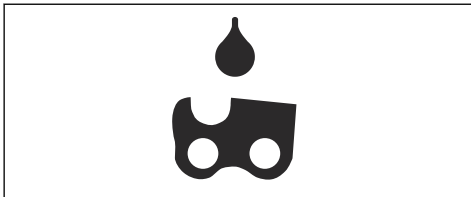

Nota: Para ver onde se encontra o depósito de óleo de corrente no seu produto, consulte *Vista geral do produto na página 44*.

Informação sobre retrocesso



ATENÇÃO: Um retrocesso pode provocar ferimentos graves ou a morte do operador ou terceiros. Para diminuir o risco, deve compreender as causas do retrocesso e como é possível evitá-las.

O retrocesso ocorre quando o sector de risco de retrocesso da lâmina-guia entra em contacto com um objeto. Um retrocesso pode ocorrer subitamente e com muita força, arremessando o produto na direção do operador.

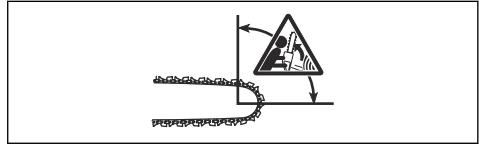

O retrocesso ocorre sempre na direção do plano de corte da lâmina-guia. Normalmente, o produto é arremessado contra o operador, mas também pode deslocar-se numa direção diferente. É a forma como utiliza o produto quando ocorre um retrocesso que condiciona a direção do movimento.

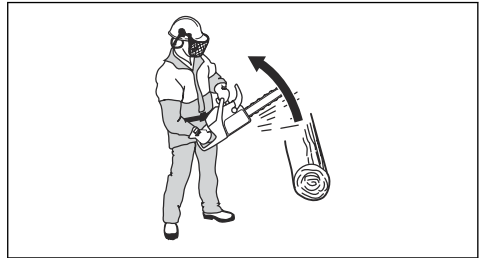

Um raio da ponta da lâmina inferior diminui a força do retrocesso.

Utilize uma corrente da serra de baixo retrocesso para diminuir os efeitos do retrocesso. Não permita que o setor de risco de retrocesso entre em contacto com um objeto.



ATENÇÃO: Nenhuma corrente da serra evita totalmente o retrocesso. Respeite sempre as instruções.

Perguntas comuns sobre o retrocesso

- **A mão engatará sempre o travão da corrente na ocorrência de um retrocesso?**

Não. É necessário utilizar alguma força para empurrar a proteção dianteira para a mão para a frente. Se não utilizar a força necessária, o travão da corrente não é engatado. O operador deve também segurar os punhos do produto de forma estável com as duas mãos durante o trabalho. Se ocorrer um retrocesso, é possível que o travão da corrente não

pare a corrente da serra antes de entrar em contacto com o utilizador. Existem também algumas posições em que a sua mão não pode tocar na proteção dianteira para a mão para engatar o travão da corrente.

- **A função de inércia engatará sempre o travão da corrente na ocorrência de um retrocesso?**

Não. Em primeiro lugar, o travão da corrente deve funcionar corretamente. Consulte *Verificar o travão da corrente na página 66* para obter instruções sobre como efetuar a verificação do travão da corrente. Recomendamos que execute sempre esta operação antes de utilizar o produto. Em segundo lugar, a força do retrocesso tem de ser intensa para engatar o travão da corrente. Se o travão da corrente for demasiado sensível, pode ser ativado durante uma utilização mais agressiva.

- **O travão da corrente proteger-me-á sempre de ferimentos na ocorrência de um retrocesso?**

Não. O travão da corrente deve funcionar corretamente para proteger. O travão da corrente também deve ser engatado durante um retrocesso para parar a corrente da serra. Se o utilizador estiver próximo da lâmina-guia, é possível que o travão da corrente não tenha tempo suficiente para parar a corrente da serra antes de lhe acertar.



ATENÇÃO: Só o operador e a utilização da técnica de trabalho correta podem evitar retrocessos.

Arranque

Preparar o arranque com o motor frio



ATENÇÃO: O travão da corrente tem de estar engatado na altura do arranque do produto para diminuir o risco de ferimentos.

1. Mova para a frente a proteção dianteira para a mão para engatar o travão da corrente.

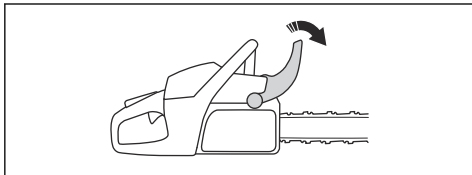

2. Puxe o interruptor de arranque/paragem (A) para fora e coloque-o na posição de estrangulação.
3. Empurre a válvula descompressora (B).

Nota: A válvula descompressora desloca-se para a posição inicial quando o produto é ligado.

4. Pressione a ampola da purga de ar (C) aproximadamente 6 vezes ou até o combustível começar a encher a ampola. Não é necessário encher a ampola da purga de ar totalmente.

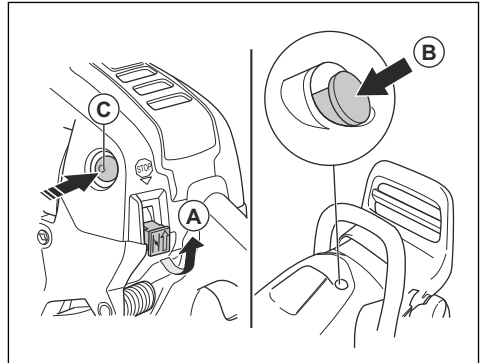

5. Prossiga com *Arranque na página 56* para obter mais instruções.

Preparar o arranque com o motor quente



ATENÇÃO: O travão da corrente tem de estar engatado na altura do arranque do produto para diminuir o risco de ferimentos.

1. Mova para a frente a proteção dianteira para a mão para engatar o travão da corrente.

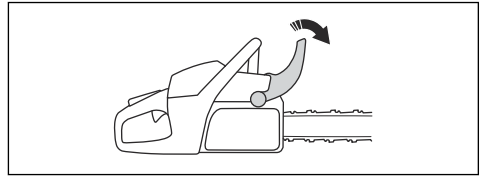

2. Puxe o interruptor de arranque/paragem (A) para fora e coloque-o na posição de estrangulação.

Nota: Não utilize a válvula descompressora (B).

3. Pressione a ampola da purga de ar (C) aproximadamente 6 vezes ou até o combustível começar a encher a ampola. Não é necessário encher a ampola da purga de ar totalmente.

4. Pressione o interruptor de arranque/paragem (D) para obter a definição da aceleração de arranque.

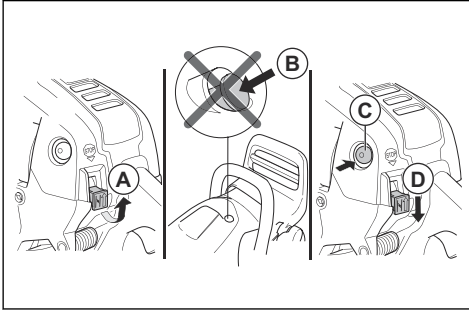

5. Prossiga com *Arranque na página 56* para obter mais instruções.

Arranque



ATENÇÃO: É necessário manter os pés numa posição estável quando liga o produto.



ATENÇÃO: Se a corrente da serra rodar à velocidade de ralenti, entre em contacto com o seu revendedor com assistência técnica e não utilize o produto.

1. Coloque o produto no solo.
2. Coloque a mão esquerda no punho dianteiro.
3. Coloque o pé direito na pega do pé no punho traseiro.
4. Puxe o punho do cabo de arranque lentamente com a mão direita até sentir resistência.



ATENÇÃO: Não enrole o cabo de arranque na mão.

5. Puxe o punho do cabo de arranque rapidamente e com força.

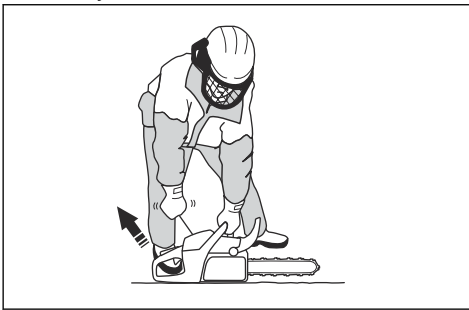

CUIDADO: Não puxe totalmente o cabo de arranque e não solte o punho do

cabo de arranque. Caso contrário, pode causar danos no produto.

- a) Se ligar o produto com o motor frio, puxe o punho do cabo de arranque até o motor arrancar.

Nota: É possível identificar o momento em que o motor arranca através de um som tipo "sopro".

- b) Desative o estrangulador.
6. Puxe o punho do cabo de arranque até que o motor arranque.
 7. Desengate rapidamente o bloqueio do acelerador para colocar o produto na velocidade de ralenti.

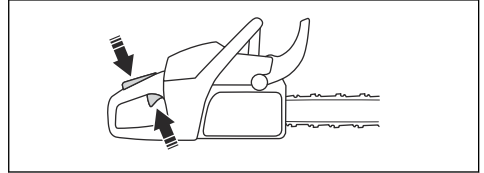

8. Desloque a proteção dianteira para a mão para trás para desengatar o travão da corrente.

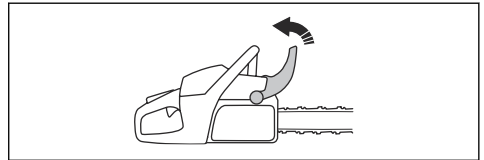

9. Utilize o produto.

Para desligar o produto

1. Pressione o interruptor de arranque/paragem para parar o motor.

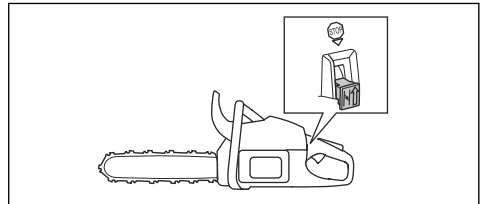

Corrente a puxar e corrente a empurrar

É possível cortar madeira com o produto em 2 posições diferentes.

- Serrar com a corrente a puxar significa serrar com a parte inferior da lâmina-guia. A corrente da serra puxa através da árvore durante o corte. Nesta posição, o utilizador tem um maior controlo do

produto e da posição do setor de risco de retrocesso.

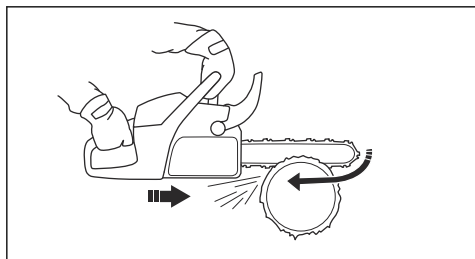

- Serrar com a corrente a empurrar significa serrar com a parte superior da lâmina-guia. A corrente da serra empurra o produto na direção do operador.

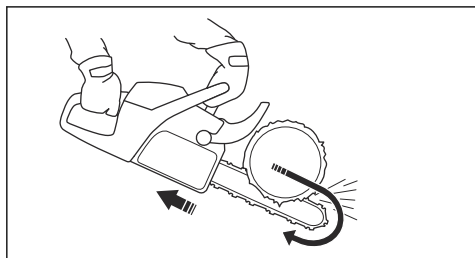

ATENÇÃO: Se a corrente da serra ficar presa no tronco, o produto pode ser empurrado contra o operador. Segure o produto com firmeza e certifique-se de que o setor de risco de retrocesso da lâmina-guia não entra em contacto com a árvore nem provoca um retrocesso.

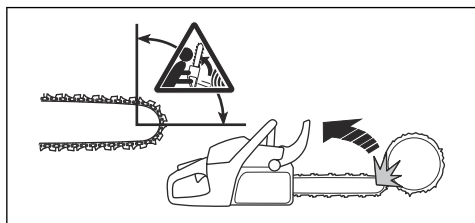

Usar a técnica de corte



ATENÇÃO: Utilize a aceleração total durante trabalhos de corte e diminua para a velocidade de ralenti após cada corte.



CUIDADO: O motor pode sofrer danos caso funcione durante períodos longos à aceleração total sem carga.

1. Coloque o tronco num cavalete ou sobre travessas.

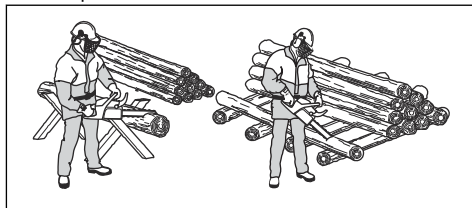

ATENÇÃO: Não corte troncos empilhados. Isto aumenta o risco de retrocesso e pode resultar em ferimentos graves ou morte.

2. Remova os pedaços cortados do local de trabalho.



ATENÇÃO: Os pedaços cortados na área de corte aumentam o risco de retrocesso e a possibilidade de não conseguir manter o equilíbrio.

Utilizar o apoio para casca

1. Empurre o apoio para casca contra o tronco da árvore.
2. Aplique a aceleração total e rode o produto. Mantenha o apoio para casca contra o tronco. Este procedimento facilita a aplicação da força necessária para cortar o tronco.

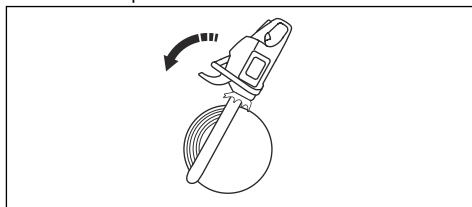

Cortar um tronco no solo

1. Corte o tronco com a corrente a puxar. Mantenha a aceleração total mas esteja preparado para acidentes repentinos.

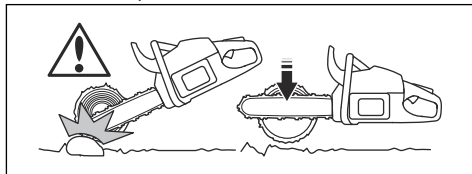

ATENÇÃO: Certifique-se de que a corrente da serra não toca no chão quando concluir o corte.

2. Corte aproximadamente $\frac{2}{3}$ do tronco e, em seguida, pare. Rode o tronco e corte a partir do lado oposto.

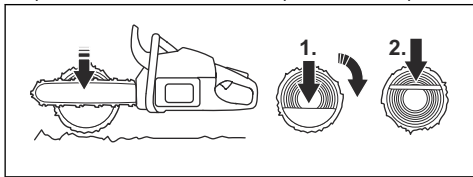

Cortar um tronco com apoio numa extremidade



ATENÇÃO: Certifique-se de que o tronco não parte durante o corte. Siga as instruções apresentadas abaixo.

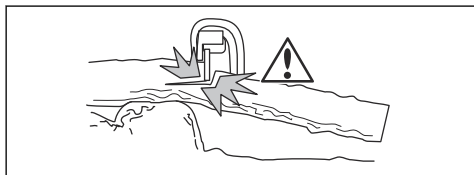

1. Corte com a corrente a empurrar aproximadamente $\frac{1}{3}$ do tronco.
2. Corte o tronco com a corrente a puxar até as duas partes cortadas entrarem em contacto.

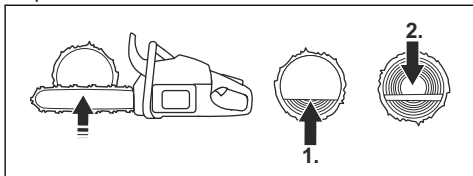

Cortar um tronco com apoio em ambas as extremidades



ATENÇÃO: Certifique-se de que a corrente da serra não fica presa no tronco durante o corte. Siga as instruções apresentadas abaixo.

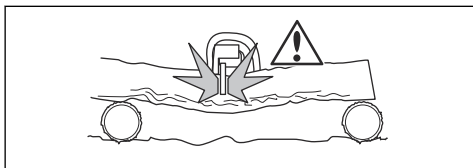

1. Corte com a corrente a puxar aproximadamente $\frac{1}{3}$ do tronco.

2. Corte a parte restante do tronco com a corrente a empurrar para concluir o corte.

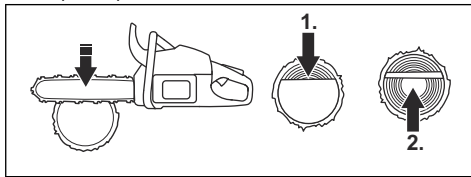

ATENÇÃO: Pare o motor se a corrente da serra ficar presa no tronco. Utilize uma alavanca para abrir o corte e retirar o produto. Não tente puxar o produto para fora com a mão. Isto pode resultar em ferimentos quando o produto se desprender repentinamente.

Usar a técnica de desrama

Nota: Para ramos grossos, utilize a técnica de corte. Consulte *Usar a técnica de corte na página 57*.



ATENÇÃO: Existe um risco elevado de acidente se utilizar a técnica de desrama. Consulte a secção *Informação sobre retrocesso na página 54* para obter instruções sobre como impedir o retrocesso.



ATENÇÃO: Corte os ramos um a um. Tenha cuidado ao retirar os ramos pequenos e não corte arbustos ou ramos muito pequenos ao mesmo tempo. Os ramos pequenos podem ficar presos na corrente da serra e impedir um funcionamento seguro do produto.

Nota: Se necessário, corte os ramos por partes.

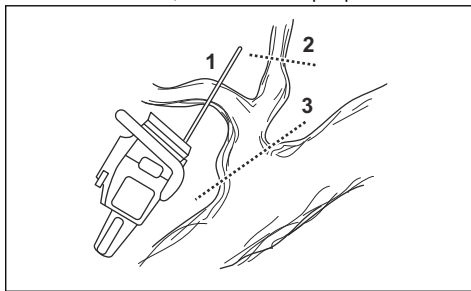

1. Retire os ramos do lado direito do tronco.
 - a) Mantenha a lâmina guia no lado direito do tronco e mantenha o corpo do produto contra o tronco.

- b) Selecione a técnica de corte aplicável para a tensão no ramo.

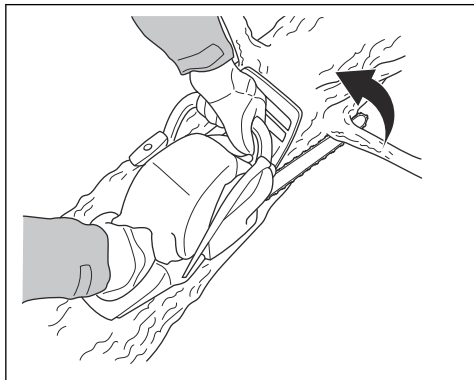

ATENÇÃO: Se não tiver a certeza sobre como cortar o ramo, fale com um operador de motosserra profissional antes de continuar.

2. Retire os ramos da parte superior do tronco.

- a) Mantenha o produto no tronco e deixe que a lâmina guia se desloque ao longo do tronco.
b) Corte com a corrente a empurrar.

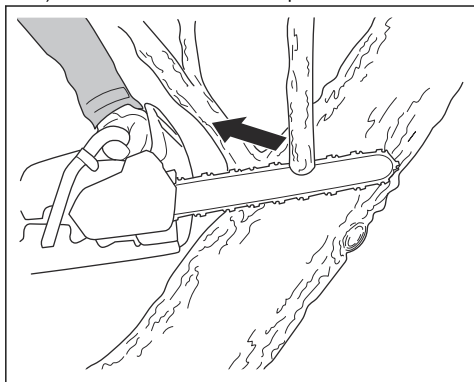

3. Retire os ramos do lado esquerdo do tronco.

- a) Selecione a técnica de corte aplicável para a tensão no ramo.

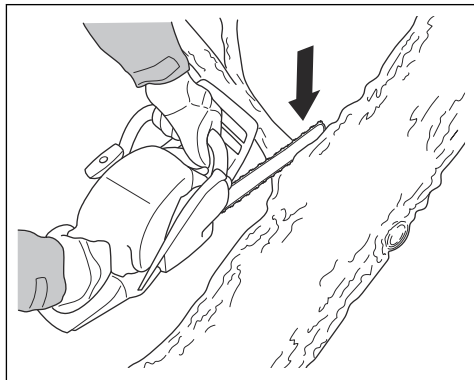

ATENÇÃO: Se não tiver a certeza sobre como cortar o ramo, fale com um operador de motosserra profissional antes de continuar.

Consulte a secção *Cortar árvores e ramos sob tensão* na página 62 para obter instruções sobre como cortar ramos sob tensão.

Utilizar a técnica de abate de árvores



ATENÇÃO: O operador tem de ter experiência para abater uma árvore. Se possível, frequente um curso de formação sobre o funcionamento de motosserras. Fale com um operador com experiência para obter mais conhecimentos.

Mantem uma distância segura

1. Certifique-se de que qualquer pessoa que se encontre nas proximidades mantém uma distância segura de, no mínimo, o comprimento de 2 árvores e meia.

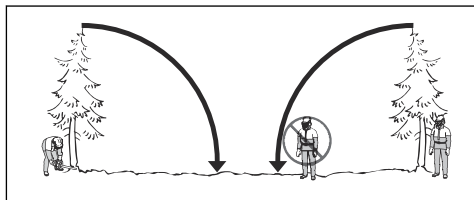

2. Confirme que não se encontra ninguém nesta área de risco antes ou durante o abate.

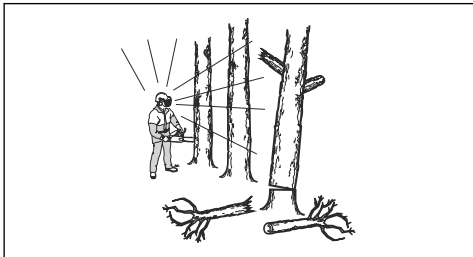

Calcular a direção de abate

1. Avalie a direção em que a árvore deve cair. O objetivo no abate é colocar a árvore de um modo tal que a desrama e a traçagem do tronco possam realizar-se de forma simples. Também é importante que o operador esteja numa posição estável e que consiga circular em segurança.



ATENÇÃO: Caso não seja possível ou seja perigoso abater a árvore na sua direção de queda natural, abata a árvore numa direção diferente.

2. Examine a direção da queda natural da árvore. Por exemplo, a inclinação e curvatura da árvore, a direção do vento, a localização dos ramos e o peso da neve.
3. Avalie se existem obstáculos como, por exemplo, outras árvores, cabos de alta tensão, estradas e/ou edifícios.
4. Verifique se existem sinais de danos ou podridão no tronco.



ATENÇÃO: A existência de podridão no tronco pode implicar um risco de queda da árvore antes de concluir o corte.

5. Certifique-se de que a árvore não tem galhos partidos ou "mortos" que se podem romper e feri-lo durante o trabalho de abate.
6. Não deixe que a árvore caia sobre uma árvore que não tenha sido cortada. É perigoso remover uma árvore presa, existindo um risco elevado de acidentes. Consulte *Libertar uma árvore presa na página 62*.

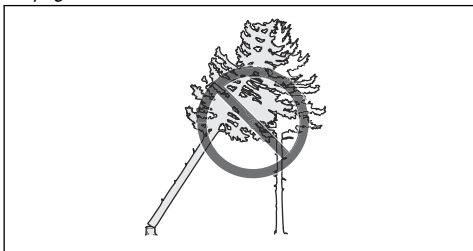

ATENÇÃO: Em situações de abate críticas, os protetores acústicos devem ser levantados assim que terminar de serrar. É importante ouvir os sons e sinais de perigo.

Libertar o tronco e preparar o percurso de retirada

Corte todos os ramos a partir da altura dos ombros e para baixo.

1. Corte com a corrente a puxar de cima para baixo. Certifique-se de que a árvore fica entre si e o produto.

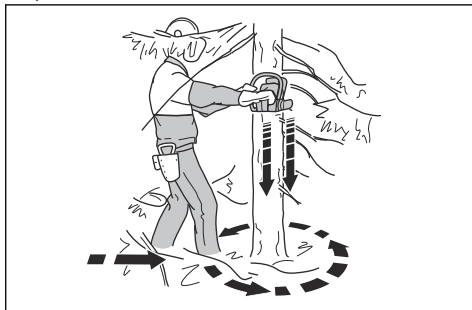

2. Remova a vegetação rasteira da área de trabalho à volta da árvore. Remova todo o material cortado da área de trabalho.
3. Faça uma verificação da área quanto a eventuais obstáculos, tais como pedras, ramos e orifícios. Tem de ter um percurso de retirada desimpedido quando a árvore começar a cair. O seu percurso de retirada deve ter aproximadamente 135 graus de distância em relação à direção de abate.

1. A zona de perigo
2. O percurso de retirada
3. A direção de abate

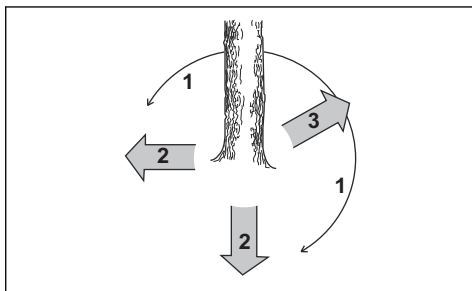

Para abater uma árvore

A Husqvarna recomenda que efetue cortes direcionais e que utilize, em seguida, o método de recanto de segurança quando abater uma árvore. O método de

recanto de segurança ajuda a efetuar uma linha de rutura correta e controlar a direção de abate.



ATENÇÃO: Não abata árvores com um diâmetro duas vezes maior do que o comprimento da lâmina guia. Para tal, tem de ter uma formação especializada.

A linha de rutura

O procedimento mais importante durante o abate de árvores é efetuar a linha de rutura correta. Com uma linha de rutura correta, pode controlar a direção de abate e certificar-se de que o procedimento de abate é seguro.

A espessura da linha de rutura deve ser igual e no mínimo 10% do diâmetro da árvore.



ATENÇÃO: Se a linha de rutura for incorreta ou demasiado fina, o operador não tem qualquer controlo sobre a direção de abate.

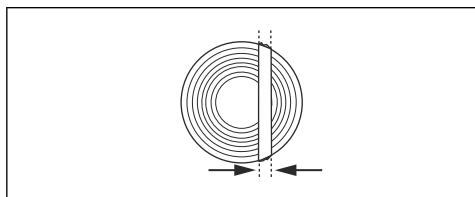

Cortes direcionais

1. A profundidade dos cortes direcionais tem de ser $\frac{1}{4}$ do diâmetro da árvore. Faça um ângulo de 45° - 70° entre o corte direcional superior e o corte direcional inferior.

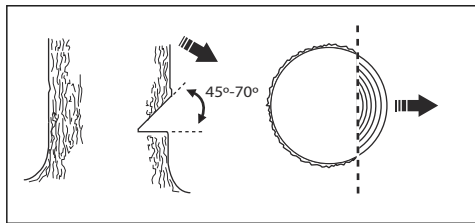

- a) Efetue o corte direcional superior. Alinhe a marca de direção de abate (1) do produto com a direção de abate da árvore (2). Mantenha-se atrás do produto e mantenha a árvore do seu lado esquerdo. Corte com a corrente a puxar.

- b) Efetue o corte direcional inferior. Certifique-se de que a extremidade do corte direcional inferior está no mesmo ponto da extremidade do corte direcional superior.

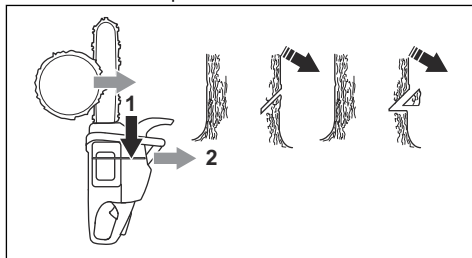

2. Certifique-se de que o corte direcional inferior está na posição horizontal e num ângulo de 90° relativamente à direção de abate.

Utilizar o método de recanto de segurança

O corte de abate tem de ser efetuado ligeiramente acima do corte direcional.

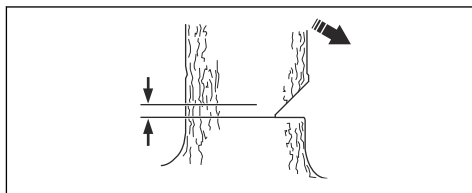

ATENÇÃO: Tenha cuidado ao serrar com a ponta da lâmina. Comece a cortar com a secção inferior da ponta da lâmina enquanto efetua um corte de orifício no tronco.

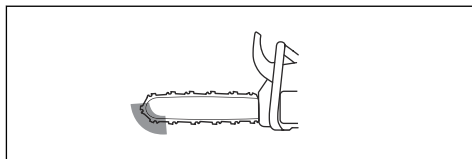

1. Se o comprimento de corte efetivo for maior do que o diâmetro da árvore, realize estes passos (a-d).

 - a) Efetue um corte de orifício diretamente no tronco para completar a largura da linha de rutura.

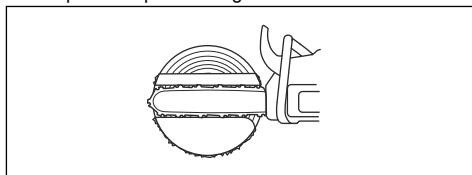

- b) Corte com a corrente a puxar até que sobre $\frac{1}{2}$ do tronco.
- c) Puxe a lâmina guia 5-10 cm/2-4 pol. para trás.

- d) Corte a parte restante do tronco para completar o recanto de segurança de 5-10 cm/2-4 pol. de largura.

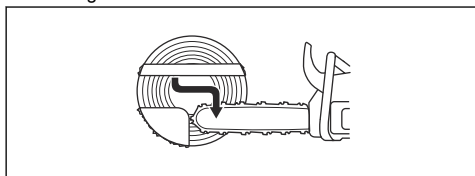

2. Se o comprimento de corte efetivo for menor do que o diâmetro da árvore, realize estes passos (a-d).

- Efetue um corte de orifício diretamente no tronco. O corte de orifício tem de se estender $3/5$ do diâmetro da árvore.
- Corte com a corrente a puxar através da parte restante do tronco.

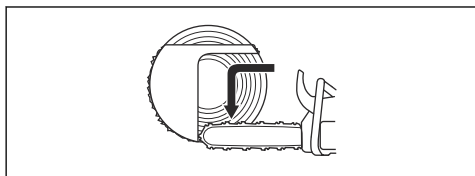

- Corte diretamente no tronco no lado oposto da árvore para completar a linha de rutura.
- Corte com a corrente a empurrar até que sobre $1/3$ do tronco para completar o recanto de segurança.

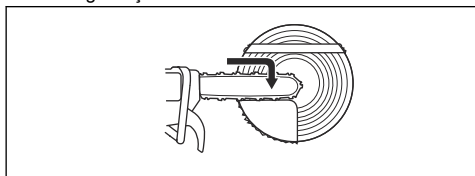

3. Coloque uma cunha no corte diretamente por trás.

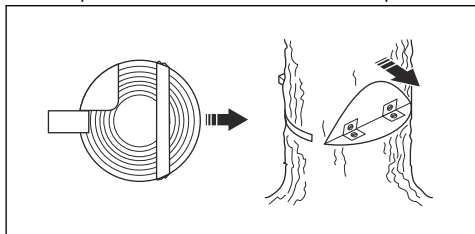

4. Corte o recanto para fazer a árvore cair.

Nota: Se a árvore não cair, bata na cunha até que caia.

5. Quando a árvore começar a cair, utilize o percurso de retirada para se afastar da árvore. Afaste-se da árvore pelo menos 5 m/15 pés.

Libertar uma árvore presa



ATENÇÃO: É muito perigoso remover uma árvore presa, existindo um risco elevado de acidentes. Mantenha-se fora da zona de risco e não tente abater uma árvore presa.

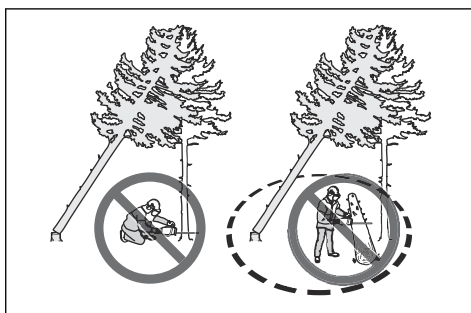

O procedimento mais seguro é utilizar um dos seguintes guinchos:

- Montado num trator

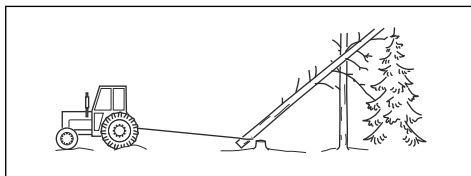

- Portátil

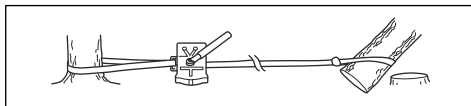

Cortar árvores e ramos sob tensão

- Determine qual o lado da árvore ou ramo que se encontra sob tensão.
- Determine a localização do ponto de tensão máxima.

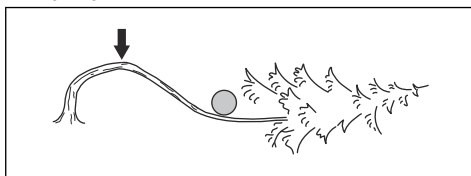

- Avalie qual o procedimento mais seguro para libertar a tensão.

Nota: Em algumas situações, o único procedimento seguro é utilizar um guincho e não o produto.

4. Mantenha-se numa posição em que a árvore ou ramo não possa feri-lo quando a tensão for libertada.

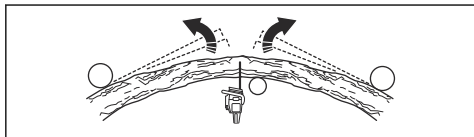

5. Faça um ou vários cortes de profundidade suficiente necessária para diminuir a tensão. Corte no ponto de tensão máxima ou próximo do mesmo. Faça com que a árvore ou o ramo parta no ponto de tensão máxima.

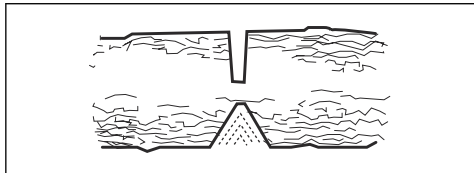

ATENÇÃO: Não serre de fora a fora uma árvore ou um ramo que se encontre sob tensão.



ATENÇÃO: Tenha muito cuidado ao cortar uma árvore que se encontra sob tensão. Existe o risco de a árvore se deslocar rapidamente antes ou depois de a cortar. Podem ocorrer ferimentos graves se estiver numa posição incorreta ou se cortar indevidamente.

6. Se tiver de cortar ao longo da árvore/ramo, faça 2 a 3 cortes, com uma distância de 1 pol. e com uma profundidade de 2 pol.

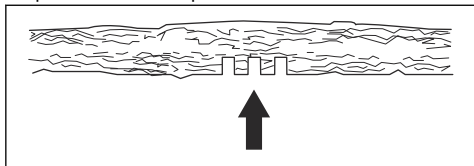

7. Continue a cortar a árvore até a árvore/ramo dobrar e a tensão ser libertada.

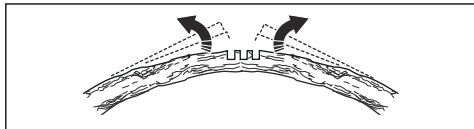

8. Corte a árvore/ramo a partir do lado oposto da dobra, após a tensão ser libertada.

Usar o produto a temperaturas frias



CUIDADO: As condições de neve e de tempo frio podem causar problemas de funcionamento. Risco de temperatura do motor demasiado baixa ou gelo no filtro de ar e no carburador.

1. Revista uma parte da admissão de ar no dispositivo de arranque. Isto aumenta a temperatura do motor.
2. Para temperaturas entre os 0 °C/32 °F e os -5 °C/23 °F, abra o tampão na parede divisória.

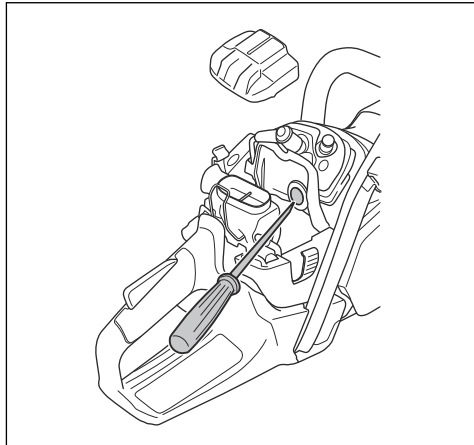

3. Está disponível uma cobertura de inverno para temperaturas abaixo de -5 °C/23 °F ou em condições de neve. Monte a cobertura de inverno na caixa do dispositivo de arranque. A cobertura de inverno diminui o fluxo de ar frio e mantém a neve fora da zona do carburador.

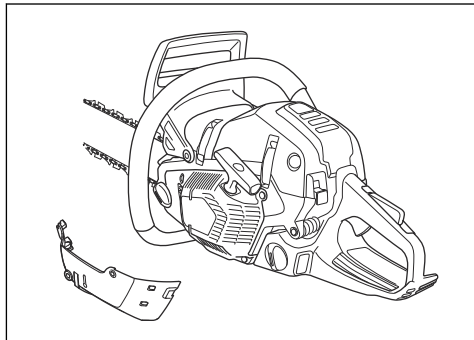

Nota: Número da peça da cobertura de inverno: 522 98 65-02



CUIDADO: Retire a cobertura de inverno se a temperatura aumentar acima dos -5 °C/23 °F. Coloque o tampão na

parede divisória se a temperatura aumentar acima de 0 °C/32 °F. Risco de temperatura do motor demasiado elevada e de danos no motor.

Aquecimento elétrico do carburador (560 XPG, 562 XPG)

O ajuste do aquecimento do carburador é feito eletricamente com um termóstato. Desta forma, mantém-se a temperatura correta do carburador e evita-se a formação de gelo no carburador.

Punhos aquecidos (560 XPG, 562 XPG)

O produto dispõe de punhos traseiros e dianteiros aquecidos. As bobinas térmicas elétricas são alimentadas por um gerador.

Pressione o interruptor na direção da seta para ativar a função. Pressione o interruptor na direção oposta para desativar a função.

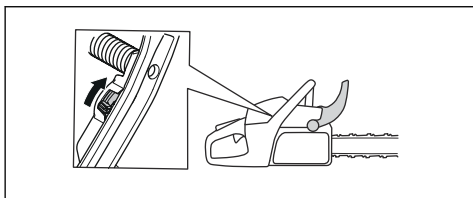

Manutenção

Introdução

antes de realizar tarefas de manutenção no produto.



ATENÇÃO: Certifique-se de que leu e compreendeu o capítulo sobre segurança

Esquema de manutenção

Controle diário	Controle semanal	Manutenção mensal
Limpe as peças externas do produto e certifique-se de que não existe óleo nos punhos.	Limpe o sistema de arrefecimento. Consulte <i>Limpar o sistema de arrefecimento na página 75</i> .	Verifique a faixa do travão. Consulte <i>Verificar a faixa do travão na página 66</i> .
Faça uma verificação do acelerador e do bloqueio do acelerador. Consulte <i>Verificar o acelerador e o bloqueio do acelerador na página 66</i> .	Verifique o dispositivo de arranque, o cabo de arranque e a mola de retorno.	Verifique a parte central da embraiagem, a mola da embraiagem e o tambor da embraiagem.
Certifique-se de que não existem danos nas unidades antivibração.	Lubrifique o rolamento de agulhas. Consulte <i>Lubrificar o rolamento de agulhas na página 73</i> .	Limpe a vela de ignição. Consulte <i>Verificar a vela de ignição na página 69</i> .
Limpe e verifique o travão da corrente. Consulte <i>Verificar o travão da corrente na página 66</i> e <i>Verificar a proteção anti-retrocesso e a ativação do travão da corrente na página 66</i> .	Retire as rebarbas das extremidades da lâmina-guia. Consulte <i>Verificar a lâmina-guia na página 73</i> .	Limpe as peças externas do carburador.
Verifique o retentor de corrente. Consulte <i>Verificar o retentor de corrente na página 67</i> .	Limpe ou substitua a rede retentora de faíscas do silenciador.	Verifique o filtro de combustível e a mangueira de combustível. Proceda à substituição, se necessário.

Controle diário	Controle semanal	Manutenção mensal
Rode a lâmina-guia, verifique o orifício de lubrificação e limpe a ranhura da lâmina-guia. Consulte <i>Verificar a lâmina-guia na página 73</i> .	Limpe a área do carburador.	Efetue uma verificação de todos os cabos e ligações.
Certifique-se de que a lâmina-guia e a corrente da serra recebem óleo suficiente.	Limpe ou substitua o filtro de ar. Consulte <i>Para limpar o filtro de ar na página 69</i> .	Esvazie o depósito de combustível.
Inspeção a corrente da serra. Consulte <i>Para examinar o equipamento de corte na página 73</i> .	Limpe os espaços entre as aletas do cilindro.	Esvazie o depósito de óleo.
Afie a corrente da serra e verifique a respectiva tensão. Consulte <i>Para afiar a corrente da serra na página 70</i> .		
Verifique o pinhão da corrente. Consulte <i>Verificar o pinhão da corrente na página 73</i> .		
Limpe a entrada de ar do motor de arranque.		
Certifique-se de que as porcas e os parafusos estão apertados.		
Verifique o interruptor de paragem. Consulte <i>Verificar o interruptor de arranque/paragem na página 67</i> .		
Certifique-se de que não há fugas de combustível do motor, depósito ou tubagem de combustível.		
Certifique-se de que a corrente da serra não roda quando o motor está ao ralenti.		
Certifique-se de que não existem danos na proteção da mão direita.		
Certifique-se de que o silenciador está devidamente ligado, que não tem danos e que nenhuma peça está em falta.		

Manutenção e verificação dos dispositivos de segurança no produto

Verificar a faixa do travão

1. Utilize uma escova para remover a serragem, a resina e a sujidade do travão da corrente e do tambor da embraiagem. A sujidade e o desgaste diminuem a função de travagem.

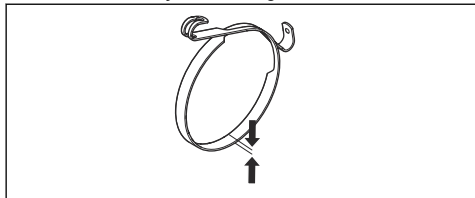

2. Verifique a faixa do travão. A faixa de travão tem de ter, pelo menos, 0,6 mm/0,024 pol. de espessura no ponto mais fino.

Verificar a proteção anti-retrocesso e a ativação do travão da corrente

1. Verifique se a proteção dianteira para a mão não está danificada e que não apresenta defeitos como, por exemplo, fissuras.
2. Certifique-se de que a proteção dianteira para a mão se move livremente e que está instalada de forma segura na cobertura da embraiagem.

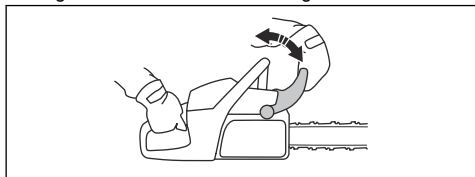

3. Segure no produto com as 2 mãos sobre um cepo ou outra superfície estável.



ATENÇÃO: O motor tem de estar desligado.

4. Solte o punho dianteiro e deixe a ponta da lâmina cair sobre o cepo.

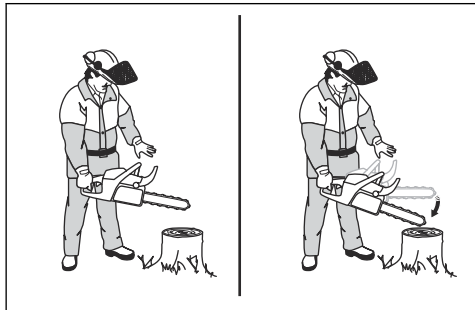

5. Certifique-se de que o travão da corrente é engatado quando a ponta da lâmina atingir o cepo.

Verificar o travão da corrente

1. Ligue o produto. Consulte *Arranque na página 55* para obter instruções.



ATENÇÃO: Certifique-se de que a corrente da serra não toca no chão nem noutros objetos.

2. Segure bem o produto.
3. Acelere ao máximo e incline o pulso esquerdo contra a proteção dianteira para a mão para engatar o travão da corrente. A corrente da serra tem de parar imediatamente.

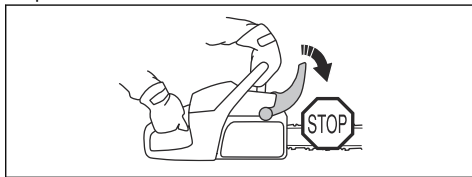

ATENÇÃO: Não solte o punho dianteiro.

Verificar o acelerador e o bloqueio do acelerador

1. Confirme que o acelerador e o respetivo bloqueio se movem livremente e que a mola de retorno funciona corretamente.

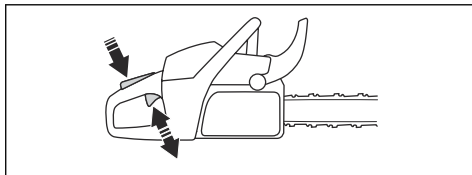

2. Pressione o bloqueio do acelerador e certifique-se de que este regressa à sua posição inicial quando libertado.

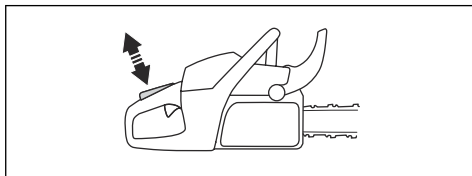

3. Quando soltar o bloqueio do acelerador, certifique-se de que o acelerador está bloqueado na posição de ralenti.

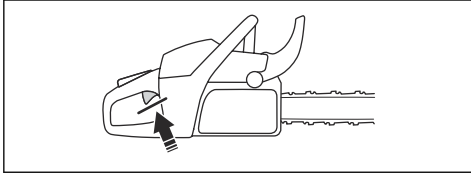

4. Ligue o produto e aplique a aceleração total.
5. Solte o acelerador e certifique-se de que a corrente da serra para e permanece parada.



ATENÇÃO: Se a corrente da serra rodar com o acelerador na posição de ralenti, contacte o seu revendedor com assistência técnica.

Verificar o retentor de corrente

1. Certifique-se de que não existem danos no retentor de corrente.
2. Certifique-se de que o retentor de corrente se encontra estável e fixado ao corpo do produto.

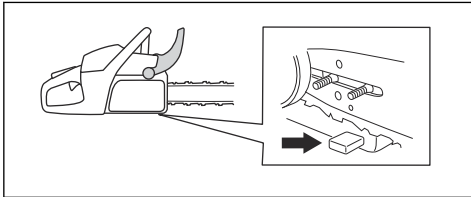

Verificar a proteção da mão direita

- Certifique-se de que a proteção da mão direita não está danificada e que não apresenta defeitos como, por exemplo, fissuras.

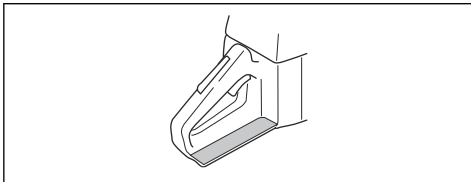

Verificar o sistema antivibração

1. Certifique-se de que não existem fissuras nem deformações nas unidades antivibração.
2. Confirme que as unidades antivibração estão bem fixadas na unidade do motor e na unidade do punho.

Consulte *Vista geral do produto na página 44* para obter informações sobre a localização do sistema antivibração no produto.

Verificar o interruptor de arranque/paragem

1. Ligue o motor.

2. Coloque o interruptor de arranque/paragem na posição de paragem. O motor deve parar.

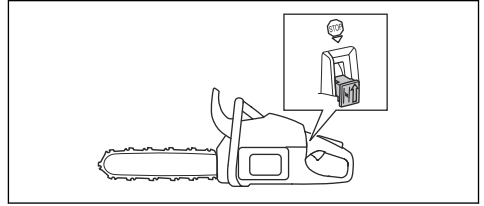

O seu produto possui a função que regula o carburador automaticamente, o que proporciona o melhor ajuste possível. O permite que o motor se adapte às condições meteorológicas, altitude, gasolina e ao tipo de óleo para motor de dois tempos.



CUIDADO: Se o não funcionar corretamente, contacte a assistência técnica do seu revendedor. O produto ajusta-se corretamente após alguns abastecimentos.

Verificar o silenciador



ATENÇÃO: Não utilize um produto cujo silenciador esteja defeituoso ou em mau estado.



ATENÇÃO: Não utilize o produto se o silenciador não tiver uma rede retentora de faíscas ou se esta estiver defeituosa.

1. Examine o silenciador quanto à existência de danos e de defeitos.
2. Certifique-se de que o silenciador está devidamente instalado no produto.

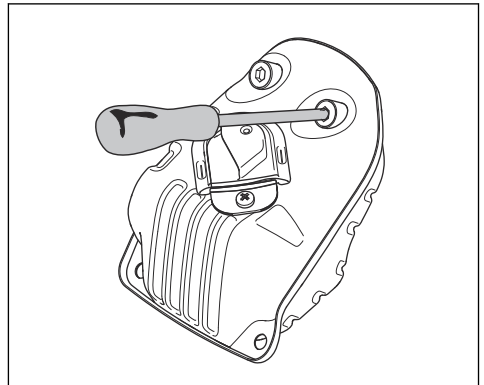

3. Se o seu produto incluir uma rede retentora de faíscas especial, limpe a respetiva rede semanalmente.

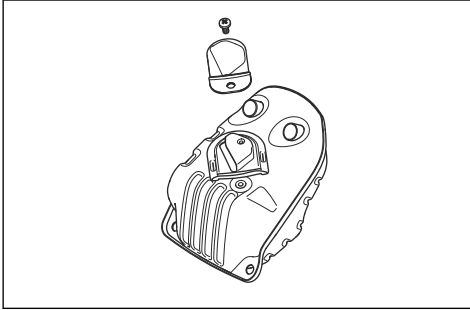

4. Substitua a rede retentora de faíscas danificada.



CUIDADO: Se a rede retentora de faíscas estiver bloqueada, o produto sobreaquece provocando danos no cilindro e no pistão.

Substituição de um cabo de arranque gasto ou partido

1. Desaperte os parafusos na caixa do dispositivo de arranque.
2. Remova a caixa do dispositivo de arranque.

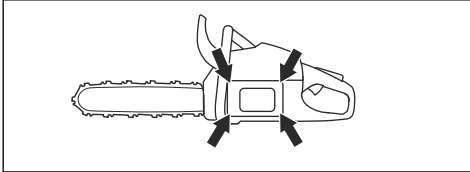

3. Puxe o cabo de arranque cerca de 30 cm/12 pol. e coloque-o no entalhe do carretel.
4. Deixe o carretel rodar lentamente para trás para libertar a mola de retorno.

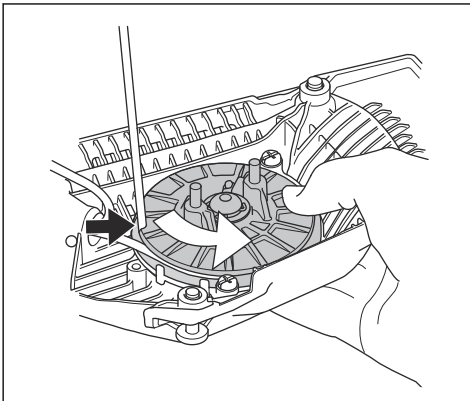

ATENÇÃO: É preciso de ter cuidado ao substituir a mola de retorno ou o cabo de arranque. A mola de retorno encontra-se sob tensão quando está tensa na caixa do dispositivo de arranque. Se não for cuidadoso, pode ser ejetada e provocar ferimentos. Utilize óculos de proteção e luvas de proteção.

5. Retire o parafuso central e a polia.
6. Remova o cabo de arranque usado do punho e do carretel.
7. Fixe um cabo de arranque novo no carretel. Enrole o cabo de arranque aproximadamente 3 voltas em torno do carretel.
8. Puxe o cabo de arranque através do orifício da caixa do dispositivo de arranque e do punho do cabo de arranque.
9. Dê um nó forte na extremidade do cabo de arranque.

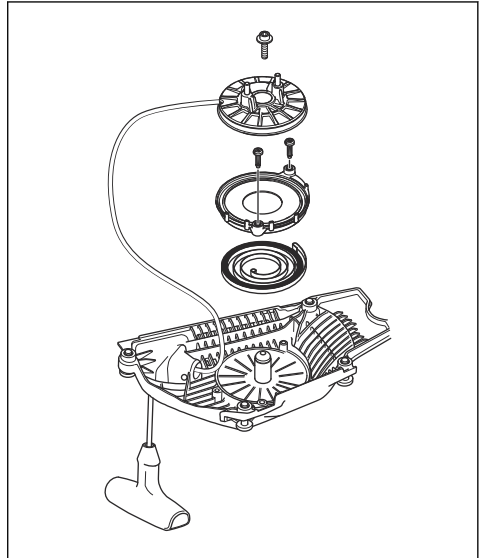

Apertar a mola de retorno

1. Coloque o cabo de arranque no entalhe no carretel.
2. Rode a corda de arranque aproximadamente 2 voltas para a direita.
3. Coloque o polegar na polia.
4. Puxe o punho do cabo de arranque e puxe o cabo de arranque totalmente para fora.
5. Afaste o polegar e solte o cabo de arranque.

6. Certifique-se de que é possível rodar o carretel $\frac{1}{2}$ volta após o cabo de arranque estar completamente estendido.

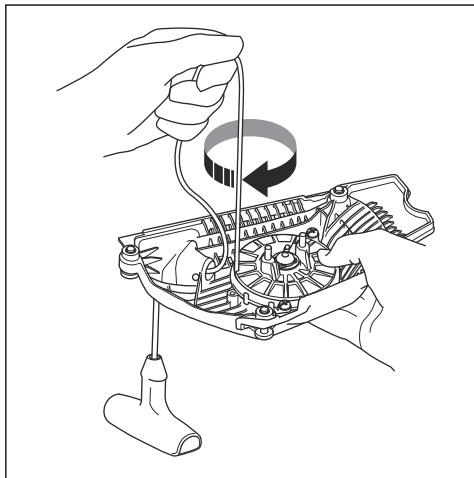

Montar a caixa do dispositivo de arranque no produto

1. Puxe o cabo de arranque e coloque o dispositivo de arranque na devida posição, contra o cárter.
2. Lentamente, solte o cabo de arranque até o carretel engatar com os prendedores.
3. Aperte os parafusos que prendem o dispositivo de arranque.

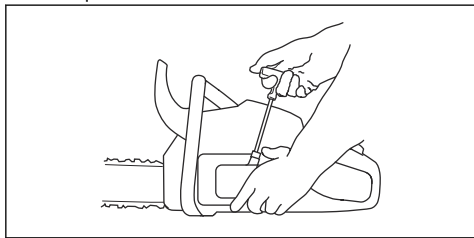

Para limpar o filtro de ar

Limpe regularmente a sujidade e a poeira presentes no filtro de ar. Isto evita avarias no carburador, problemas de arranque, perda de potência do motor, desgaste das peças do motor e um consumo de combustível superior ao habitual.

1. Remova a cobertura do cilindro e o filtro de ar.
2. Utilize uma escova ou agite o filtro de ar para o limpar. Utilize detergente e água para limpar o filtro totalmente.

Nota: Um filtro de ar que é utilizado durante muito tempo não pode ficar completamente limpo.

Substitua o filtro de ar regularmente e substitua sempre um filtro de ar com defeito.

3. Fixe o filtro de ar e certifique-se de que este fica bem vedado contra o respetivo suporte.

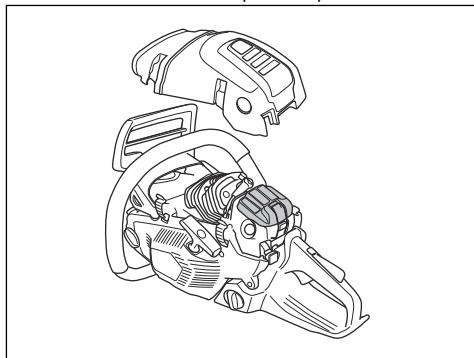

Nota: Devido às diferentes condições de trabalho, climas ou estações, o seu produto pode ser usado com diferentes tipos de filtro de ar. Para mais informações, contacte o revendedor com assistência técnica.

Verificar a vela de ignição



CUIDADO: Utilize a vela de ignição recomendada. Consulte *Especificações técnicas na página 77*. Uma vela de ignição incorreta pode causar danos ao produto.

1. Se não for fácil arrancar ou operar o produto ou se este funcionar incorretamente ao ralenti, verifique a vela de ignição quanto à presença de materiais indesejados. Para diminuir o risco de materiais indesejados nos elétrodos da vela de ignição, realize estes passos:
 - a) certifique-se de que a mistura de combustível está correta.
 - b) certifique-se de que o filtro de ar está limpo.
2. Limpe a vela de ignição se estiver suja.
3. Certifique-se de que a distância entre os elétrodos é de 0,5 mm/0.020 pol.

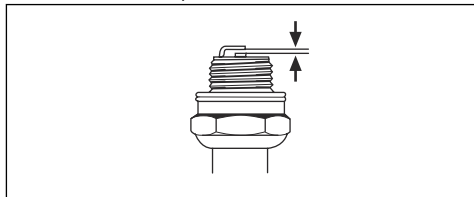

4. Substitua a vela de ignição uma vez por mês ou mais frequentemente se necessário.

Para afiar a corrente da serra

Informações sobre a lâmina-guia e a corrente da serra



ATENÇÃO: Use luvas de proteção quando utilizar ou realizar a manutenção da corrente da serra. Uma corrente da serra que não se mova também pode causar ferimentos.

Substitua uma lâmina-guia ou corrente da serra gasta ou danificada pelas combinações de lâmina-guia e corrente da serra recomendadas pela Husqvarna. Isto é necessário para manter as funções de segurança do produto. Consulte *Acessórios na página 79* para obter uma lista das combinações de lâmina e corrente de substituição recomendadas.

- Comprimento de lâmina-guia, pol/cm. As informações sobre o comprimento de lâmina-guia encontram-se normalmente na extremidade traseira da lâmina-guia.

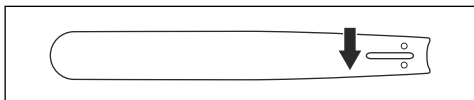

- Número de dentes no rolete (T).

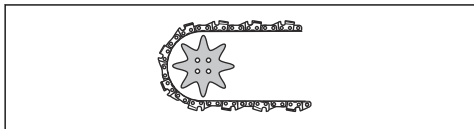

- Passo da corrente, pol. A distância entre os elos de acionamento da corrente da serra deve estar alinhada com a distância dos dentes no rolete e no pinhão.

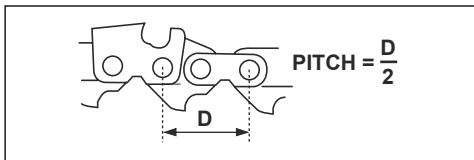

- Total de elos de condução (unid). O número de ligações de condução é decidido pelo tipo de lâmina-guia.

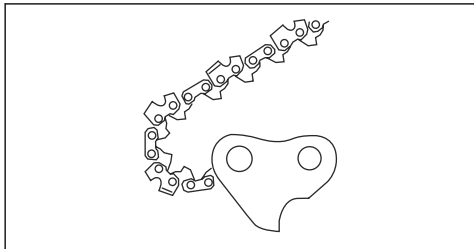

- Largura da ranhura da lâmina, pol./mm. A largura da ranhura na lâmina-guia deve ser igual à largura da ligação de condução da corrente.

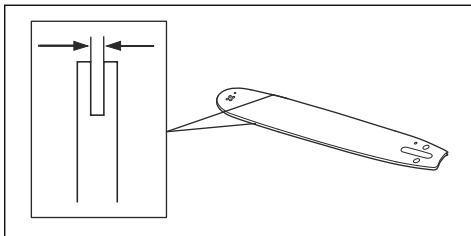

- Orifício de lubrificação da corrente e orifício da cavilha do esticador da corrente. A lâmina-guia deve ficar alinhada com o produto.

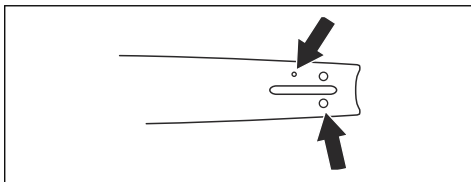

- Largura dos elos de acionamento, mm/pol.

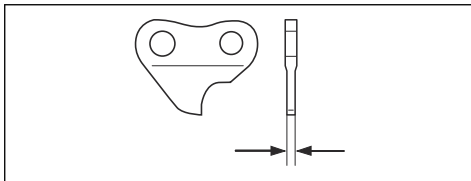

Informações gerais sobre como afiar os cortadores

Não use uma corrente da serra romba. Se a corrente da serra estiver romba, tem de aplicar mais pressão para empurrar a lâmina-guia através da madeira. Se a corrente da serra estiver demasiado romba, não existirá serradura mas sim serrim.

Uma corrente de serra afiada avança facilmente através da madeira e a serradura torna-se longa e espessa.

O componente cortante da corrente da serra, o cortador, é composto pelo dente de corte (A) e a abertura de corte (B). A diferença de altura entre os dois proporciona a profundidade de corte (definição da abertura de corte).

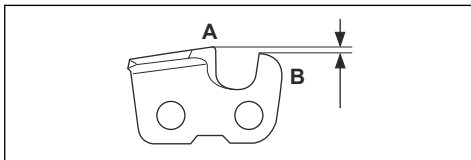

Quando afiar um cortador, lembre-se do seguinte:

- Ângulo de afiação.

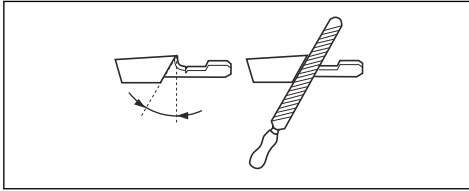

- Ângulo de corte.

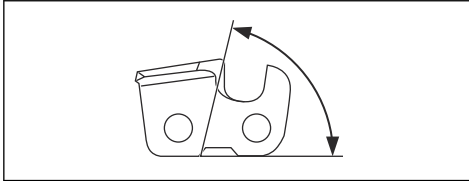

- Posição da lima.

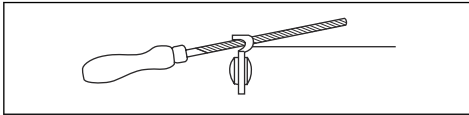

- Diâmetro da lima redonda.

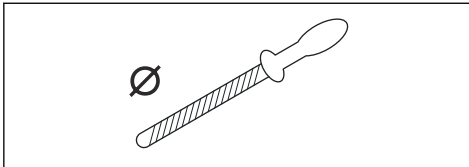

Não é fácil afiar corretamente uma corrente da serra sem o equipamento adequado. Utilize o calibrador de lima Husqvarna. Tal ajudará a manter o máximo desempenho de corte e um risco de retrocesso mínimo.



ATENÇÃO: A força de retrocesso aumenta muito se não seguir as instruções de afiação.

Nota: Consulte # para obter informações sobre a afiação da corrente da serra.

Afiar as cortadoras

1. Utilize uma lima redonda e um calibrador de lima para afiar os dentes de corte.

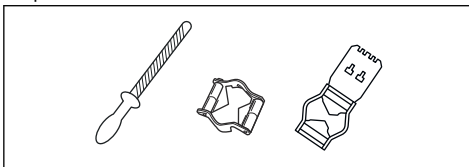

Nota: Consulte *Acessórios na página 79* para obter informações sobre a lima e o calibrador recomendados pela Husqvarna para a corrente da serra.

2. Aplique o calibrador de lima corretamente na cortadora. Consulte as instruções fornecidas com o calibrador de lima.
3. Mova a lima a partir da parte interior dos dentes de corte para fora. Diminua a pressão no movimento de retorno.

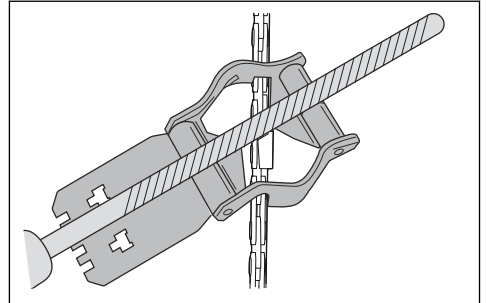

4. Remova o material de um dos lados de todos os dentes de corte.
5. Rode o produto e remova o material do outro lado.
6. Certifique-se de que todos os dentes de corte têm o mesmo comprimento.

Informações gerais sobre como ajustar a definição da abertura de corte

A definição da abertura de corte (C) diminui quando afia o dente de corte (A). Para manter o desempenho de corte máximo tem de retirar o material de afiação da abertura de corte (B) para receber a definição da abertura de corte recomendada. Consulte *Acessórios na página 79* para obter instruções sobre como receber a definição da abertura de corte correta para a corrente da serra.

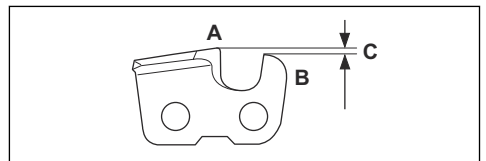

ATENÇÃO: O risco de retrocesso aumenta se a definição da abertura de corte for demasiado grande!

Para ajustar a definição da abertura de corte

Antes de ajustar a definição da abertura de corte ou afiar os cortadores, consulte *Informações gerais sobre como ajustar a definição da abertura de corte na página 71* para obter instruções. Recomendamos que a

definição da abertura de corte seja ajustada a cada três operações de afiação dos dentes de corte.

Recomendamos que utilize a nossa ferramenta de abertura de corte para obter a definição e o ângulo corretos para a abertura de corte.

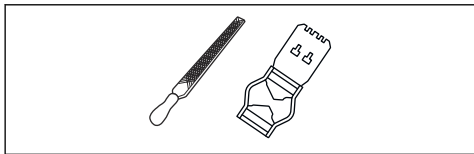

1. Utilize uma lima plana e uma ferramenta de abertura de corte para ajustar a definição da abertura de corte. Utilize apenas a ferramenta de abertura de corte da Husqvarna para obter a definição e o ângulo corretos para a abertura de corte.

2. Coloque a ferramenta de abertura de corte na corrente da serra.

Nota: Consulte a embalagem da ferramenta de abertura de corte para obter mais informações sobre como utilizar a ferramenta.

3. Utilize a lima plana para remover a parte da abertura de corte que se estende ao logo da ferramenta de abertura de corte.

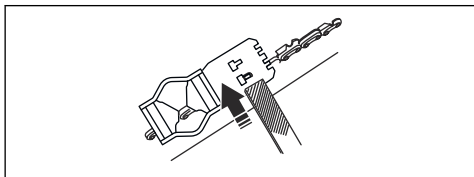

Ajustar a tensão da corrente da serra



ATENÇÃO: Uma corrente da serra com a tensão incorreta pode soltar-se da lâmina-guia e provocar ferimentos graves ou morte.

Uma corrente da serra fica mais longa quando é utilizada. Ajuste a corrente da serra regularmente.

1. Solte as porcas da lâmina que prendem a cobertura da embraiagem/travão da corrente. Utilize uma chave.

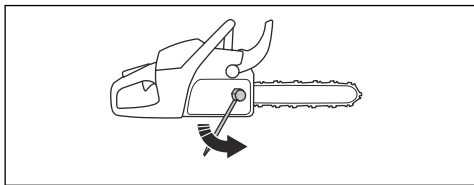

Nota: Alguns modelos têm apenas uma porca da lâmina.

2. Aperte as porcas da lâmina o máximo possível à mão.
3. Levante a parte dianteira da lâmina-guia e rode o parafuso tensor da corrente. Utilize uma chave.
4. Aperte a corrente da serra até ficar apertada contra a lâmina-guia, mas ainda se conseguir deslocar facilmente.

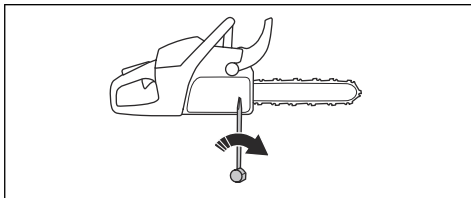

5. Aperte as porcas da lâmina com a chave e levante simultaneamente a parte dianteira da lâmina-guia.
6. Confirme que consegue puxar a corrente da serra facilmente com a mão e que esta não fica pendurada da lâmina-guia.

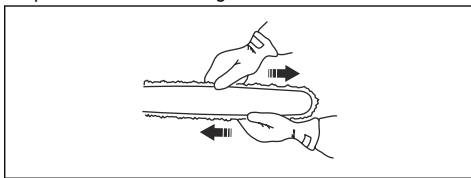

Nota: Consulte *Vista geral do produto na página 44* para obter a posição do parafuso esticador da corrente no seu produto.

Para verificar a lubrificação da corrente da serra

1. Arranque o produto e deixe-o trabalhar a $\frac{3}{4}$ da velocidade. Segure a lâmina aproximadamente 20 cm/8 pol. acima de uma superfície de cor clara.
2. Se a lubrificação da corrente da serra estiver correta, verá uma linha de óleo na superfície após 1 minuto.

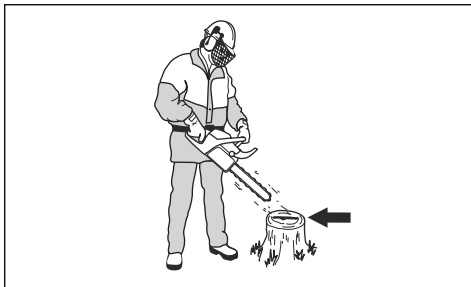

- Se a lubrificação da corrente da serra não funcionar corretamente, verifique a lâmina-guia. Consulte *Verificar a lâmina-guia na página 73* para obter instruções. Entre em contacto com o seu revendedor com assistência técnica se os passos de manutenção não ajudarem.

Verificar o pinhão da corrente

O tambor da embraiagem contém um pinhão da corrente substituível.

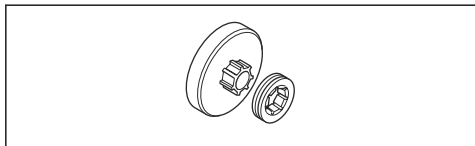

- Certifique-se de que o pinhão da corrente não está gasto. Proceda à substituição, se necessário.
- Substitua o pinhão da corrente sempre que substituir a corrente da serra.

Lubrificar o rolamento de agulhas

- Puxe a proteção dianteira para a mão para trás para desengatar o travão da corrente.
- Solte as porcas da lâmina e remova a cobertura da embraiagem.

Nota: Alguns modelos têm apenas uma porca da lâmina.

- Coloque o produto numa superfície estável com o tambor da embraiagem voltado para cima.
- Lubrifique o rolamento de agulhas com uma bomba de massa lubrificante. Utilize óleo de motor ou uma massa lubrificante para rolamentos de alta qualidade.

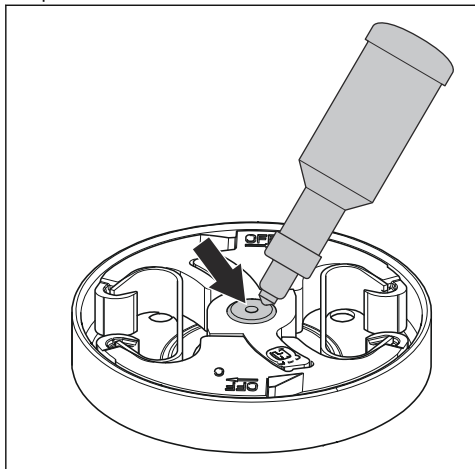

Para examinar o equipamento de corte

- Certifique-se de que não existem fissuras nos rebites e nas ligações e que os rebites não estão soltos. Substitua, se necessário.

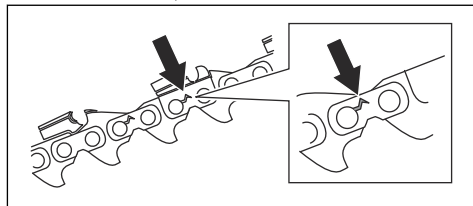

- Certifique-se de que é fácil dobrar a corrente da serra. Se estiver rígida, substitua a corrente da serra.
- Compare a corrente da serra existente com uma corrente da serra nova para verificar se os rebites e os elos apresentam desgaste.
- Substitua a corrente da serra, se a parte mais longa do dente de corte for inferior a 4 mm/0,16 pol. Substitua também a corrente da serra se existirem fissuras nos cortadores.

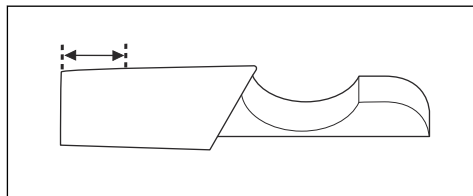

Verificar a lâmina-guia

- Certifique-se de que o canal de óleo não está obstruído. Limpe se for necessário.

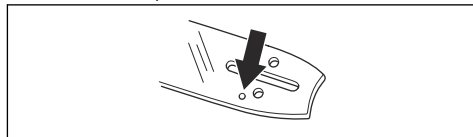

- Verifique se existem rebarbas nas extremidades da lâmina-guia. Retire as rebarbas com uma lima.

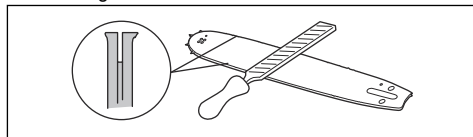

- Limpe a ranhura na lâmina-guia.

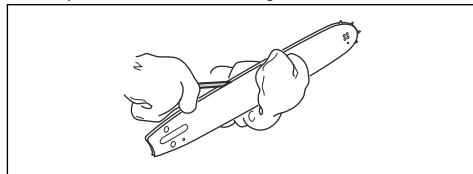

4. Verifique se a ranhura na lâmina-guia apresenta sinais de desgaste. Se necessário, substitua a lâmina-guia.

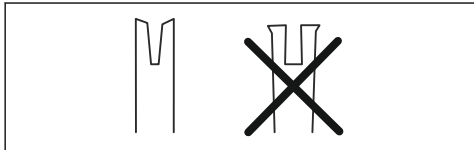

5. Verifique se a ponta da lâmina-guia está irregular ou muito desgastada.

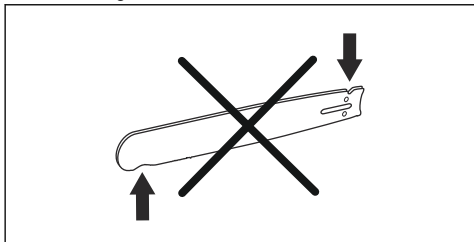

6. Certifique-se de que o rolete da lâmina roda facilmente e que o orifício de lubrificação do rolete da lâmina não está obstruído. Limpe e lubrifique se necessário.

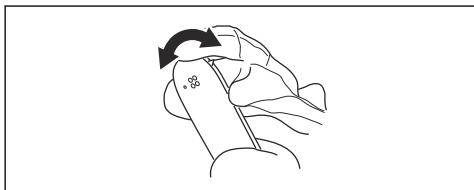

7. Rode a lâmina-guia diariamente de modo a aumentar o respetivo ciclo de vida.

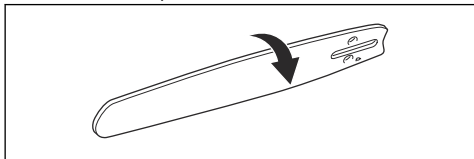

Efetuar a manutenção dos depósitos de combustível e de óleo de corrente

- Drene e limpe o depósito de combustível e o depósito do óleo de corrente regularmente.
- Substitua o filtro de combustível anualmente ou com maior frequência se necessário.



CUIDADO: Sujidades nos depósitos acarretam distúrbios no funcionamento.

Ajustar o fluxo de óleo de corrente



ATENÇÃO: Desligue o motor antes de fazer ajustes na bomba de óleo.

1. Rode o parafuso de ajuste da bomba de óleo. Use uma chave de parafusos ou uma chave de combinação.
 - a) Rode o parafuso de ajuste para a direita para diminuir o fluxo de óleo de corrente.
 - b) Rode o parafuso de ajuste para a esquerda para aumentar o fluxo de óleo de corrente.

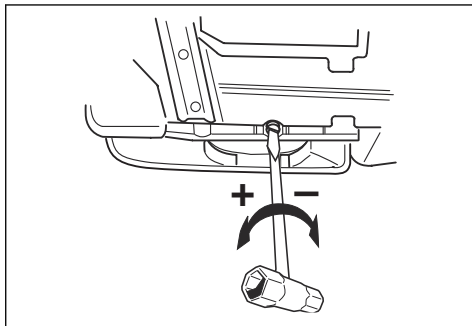

Configurações recomendadas para a bomba de óleo

- Comprimento da lâmina guia 13-15 pol.: Fluxo mínimo
- Comprimento da lâmina guia 16-18 pol.: Fluxo médio
- Comprimento da lâmina guia 20-28 pol.: Fluxo máximo

Sistema de limpeza de ar

O AirInjection™ é um sistema de limpeza com ar centrífugo que remove a poeira e sujidade antes de as partículas serem apanhadas pelo filtro de ar. O AirInjection™ prolonga a vida útil do filtro de ar e do motor.

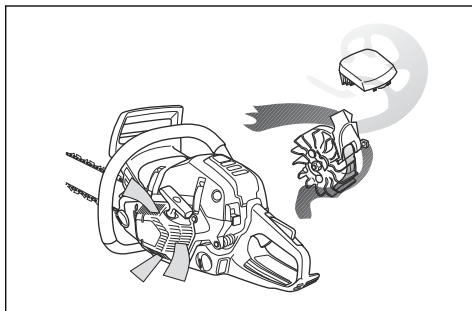

Limpar o sistema de arrefecimento

O sistema de arrefecimento mantém a temperatura do motor baixa. O sistema de arrefecimento inclui a admissão de ar no dispositivo de arranque (A) e na placa guia do ar (B), os prendedores no volante (C), as aletas de arrefecimento no cilindro (D), o canal de arrefecimento e a cobertura do cilindro (E).

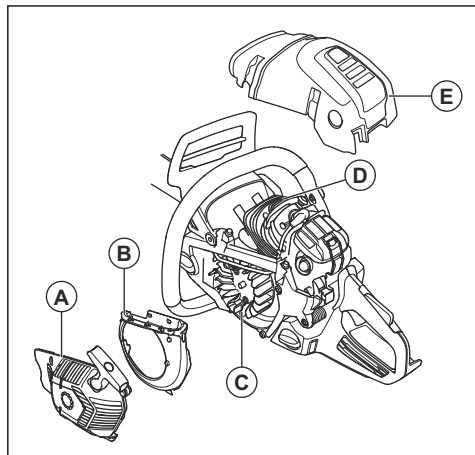

1. Limpe o sistema de arrefecimento com uma escova semanalmente ou com maior frequência se necessário.
2. Certifique-se de que o sistema de arrefecimento não está sujo ou obstruído.



CUIDADO: Se o sistema de arrefecimento estiver sujo ou obstruído, o produto sobreaquece, causando danos no mesmo.

Resolução de problemas

O motor não arranca

Peça do produto a examinar	Causa possível	Ação
Prendedores de arranque	Os prendedores do dispositivo de arranque estão obstruídos.	Ajuste ou substitua os prendedores do dispositivo de arranque.
		Limpe a área em redor dos prendedores.
		Contacte uma oficina aprovada.
Depósito de combustível	Tipo de combustível errado.	Drene o depósito de combustível e encha-o com o combustível correto.
	O depósito de combustível está cheio com óleo de corrente.	Se tentou iniciar o produto, contacte o seu revendedor com assistência técnica. Se ainda não tentou iniciar o produto, drene o depósito de combustível.

Peça do produto a examinar	Causa possível	Ação
Ignição, sem faísca	A vela de ignição está suja ou molhada.	Certifique-se de que a vela de ignição está seca e limpa.
	A distância entre os elétrodos está incorreta.	Limpe a vela de ignição. Certifique-se de que a distância entre os elétrodos e a vela de ignição está correta e que o tipo de vela de ignição correto é o recomendado ou equivalente. Consulte <i>Especificações técnicas na página 77</i> para obter a distância entre os elétrodos correta.
Vela de ignição e cilindro	A vela de ignição está solta.	Aperte a vela de ignição.
	O motor está afogado devido a repetidos arranques com estrangulação total após a ignição.	Retire e limpe a vela de ignição. Coloque o produto de lado com o orifício da vela de ignição afastado de si. Puxe o punho do cabo de arranque 6-8 vezes. Monte a vela de ignição e ligue o produto. Consulte <i>Arranque na página 55</i> .

O motor arranca mas para novamente

Peça do produto a examinar	Causa possível	Ação
Depósito de combustível	Tipo de combustível errado.	Drene o depósito de combustível e encha-o com o combustível correto.
Carburador	A velocidade de ralenti não está correta.	Contacte o seu revendedor com assistência técnica.
Filtro de ar	Filtro de ar entupido.	Limpe ou substitua o filtro de ar.
Filtro de combustível	Filtro de combustível entupido.	Substitua o filtro de combustível.

Transporte e armazenamento

Transporte e armazenamento

- Para o transporte e armazenamento do produto e do combustível, certifique-se de que não existem fugas ou fumos. Faíscas ou chamas abertas, por exemplo de dispositivos elétricos ou mesmo caldeiras, podem causar um incêndio.
- Utilize recipientes aprovados para o transporte e armazenamento de combustível.
- Esvazie os depósitos de combustível e de óleo de corrente antes do transporte ou do armazenamento a longo prazo. Elimine o combustível e o óleo de corrente numa localização de eliminação aplicável.
- Utilize a proteção para transporte no produto para evitar ferimentos ou danos no produto. Uma corrente

da serra que não se mova também pode causar ferimentos graves.

- Remova a cobertura da vela de ignição e engate o travão da corrente.
- Fixe o produto em segurança durante o transporte.

Preparar o produto para um armazenamento a longo prazo

1. Desmonte e limpe a corrente da serra e a ranhura da lâmina-guia.



CUIDADO: Se a corrente da serra e a lâmina-guia não estiverem limpas, podem ficar rígidas ou obstruídas.

2. Coloque a proteção para transporte.
3. Limpe o produto. Consulte *Manutenção na página 64* para obter instruções.

4. Efetue uma manutenção completa do produto.

Especificações técnicas

Especificações técnicas

	Husqvarna 555	Husqvarna 556	Husqvarna 560 XP
Motor			
Cilindrada, cm ³	59,8	59,8	59,8
Velocidade ao ralenti, rpm	2800	2800	2800
Potência máxima do motor de acordo com a norma ISO 8893, kW/cv a rpm	3,1/4,2 @ 9600	3,1/4,2 @ 9600	3,5/4,8 @ 9600
Sistema de ignição⁹			
Vela de ignição	NGK CMR6H	NGK CMR6H	NGK CMR6H
Distância entre os eletrodos, mm	0,5	0,5	0,5
Sistema de lubrificação e combustível			
Capacidade do depósito de combustível, litros/cm ³	0,65/650	0,65/650	0,65/650
Capacidade do depósito de óleo, litros/cm ³	0,33/330	0,35/350	0,33/330
Tipo de bomba de óleo	Ajustável	Ajustável	Ajustável
Peso			
Peso, kg	5,9	6,0	5,9
Emissões de ruído¹⁰			
Nível de potência sonora, dB(A) medidos	116	116	116
Nível de potência sonora, garantido L _{WA} dB(A)	118	118	118
Níveis acústicos¹¹			
Nível de pressão sonora equivalente ao nível do ouvido do operador, dB(A)	106	106	106

⁹ Use sempre o tipo de vela de ignição recomendado! Uma vela de ignição incorreta pode danificar o pistão/cilindro.

¹⁰ Emissões sonoras para as imediações, medidas sob forma de potência sonora (LWA) em conformidade com a diretiva 2000/14/CE.

¹¹ O nível de pressão sonora equivalente, segundo a norma ISO 22868, é calculado como a soma energética dos diferentes níveis de pressão sonora ponderados no tempo, em diferentes condições de funcionamento. A dispersão estatística típica de pressão sonora equivalente é um desvio padrão de 1 dB (A).

	Husqvarna 555	Husqvarna 556	Husqvarna 560 XP
Níveis de vibração equivalentes, a_{hveq}¹²			
Punho dianteiro, m/s ²	3,2	3,2	4,4
Punho traseiro, m/s ²	5,0	5,0	5,3
Corrente da serra/lâmina-guia			
Tipo de pinhão/n.º de dentes	Rim/7	Rim/7	Rim/7
Velocidade da corrente da serra a 133% da velocidade máxima de potência do motor, m/s.	28,3	28,3	28,3

	Husqvarna 560 XPG	Husqvarna 562 XP	Husqvarna 562 XPG
Motor			
Cilindrada, cm ³	59,8	59,8	59,8
Velocidade ao ralenti, rpm	2800	2800	2800
Potência máxima do motor de acordo com a norma ISO 8893, kW/cv a rpm	3,5/4,8 @ 9600	3,5/4,8 @ 9600	3,5/4,8 @ 9600
Sistema de ignição¹³			
Vela de ignição	NGK CMR6H	NGK CMR6H	NGK CMR6H
Distância entre os eletrodos, mm	0,5	0,5	0,5
Sistema de lubrificação e combustível			
Capacidade do depósito de combustível, litros/cm ³	0,65/650	0,65/650	0,65/650
Capacidade do depósito de óleo, litros/cm ³	0,33/330	0,33/330	0,33/330
Tipo de bomba de óleo	Ajustável	Ajustável	Ajustável
Peso			
Peso, kg	6,1	6,1	6,3
Emissões de ruído¹⁴			

¹² O nível de vibrações equivalente, segundo a norma ISO 22867, é calculado como a soma energética dos níveis de vibração ponderados no tempo, em diferentes condições de funcionamento. Os dados comunicados relativamente ao nível de vibração equivalente têm uma dispersão estatística típica (desvio padrão) de 1 m/s².

¹³ Use sempre o tipo de vela de ignição recomendado! Uma vela de ignição incorreta pode danificar o pistão/cilindro.

¹⁴ Emissões sonoras para as imediações, medidas sob forma de potência sonora (LWA) em conformidade com a diretiva 2000/14/CE.

	Husqvarna 560 XPG	Husqvarna 562 XP	Husqvarna 562 XPG
Nível de potência sonora, dB(A) medidos	116	116	116
Nível de potência sonora, garantido L _{WA} dB(A)	118	118	118
Níveis acústicos¹⁵			
Nível de pressão sonora equivalente ao nível do ouvido do operador, dB(A)	106	106	106
Níveis de vibração equivalentes, a h_{veq}¹⁶			
Punho dianteiro, m/s ²	4,4	3,2	3,2
Punho traseiro, m/s ²	5,3	5,0	5,0
Corrente da serra/lâmina-guia			
Tipo de pinhão/n.º de dentes	Rim/7	Rim/7	Rim/7
Velocidade da corrente da serra a 133% da velocidade máxima de potência do motor, m/s.	28,3	28,3	28,3

Acessórios

Equipamento de corte recomendado

Os modelos de motosserra Husqvarna 555, 556, 560 XP, 560 XPG, 562 XP, 562 XPG foram avaliados em termos de segurança de acordo com a norma EN ISO 11681-1:2011 (Máquinas para silvicultura - Testes e requisitos de segurança para motosserras portáteis) e cumprem os requisitos de segurança quando equipados com as combinações de lâmina guia e corrente da serra abaixo indicadas.

Corrente da serra com baixa tendência de retrocesso

Uma corrente da serra que seja de baixo retrocesso satisfaz os requisitos de baixo retrocesso especificados na ANSI B175.1-2012.

Retrocesso e raio da extremidade da lâmina de guia

Para lâminas com extremidade dentada, o raio da extremidade é especificado com base no número de dentes como, por exemplo, 10T. Para lâminas guia sólidas, o raio da extremidade é especificado pela dimensão do raio da extremidade. Para determinados comprimentos de lâmina guia, pode utilizar uma lâmina guia com um raio da extremidade inferior aos fornecidos.

¹⁵ O nível de pressão sonora equivalente, segundo a norma ISO 22868, é calculado como a soma energética dos diferentes níveis de pressão sonora ponderados no tempo, em diferentes condições de funcionamento. A dispersão estatística típica de pressão sonora equivalente é um desvio padrão de 1 dB (A).

¹⁶ O nível de vibrações equivalente, segundo a norma ISO 22867, é calculado como a soma energética dos níveis de vibração ponderados no tempo, em diferentes condições de funcionamento. Os dados comunicados relativamente ao nível de vibração equivalente têm uma dispersão estatística típica (desvio padrão) de 1 m/s².

Equipamento de corte aprovado para Husqvarna 555, Husqvarna 560 XP, Husqvarna 560 XPG:

Lâmina de guia				Corrente da serra		
Comprimento, pol./cm	Passo, pol.	Corte, pol./mm	Raio máx. da extremidade	Tipo	Comprimento, elos de acionamento (n.º)	Retrocesso baixo
13/33	0,325	0,058/1,5	10T	Husqvarna H25	56	Sim
15/38			11T ou 12T		64	
16/41			66			
18/46			72			
20/50			80			
13/33	3/8	0,058/1,5	11T	Husqvarna H42	52	
15/38					56	
16/41					60	
18/46					68	
20/50					72	
24/61					84	
15/38	3/8	0,058/1,5	11T	Husqvarna C85	56	
16/41					60	
18/46					68	
20/50					72	
24/61					84	
15/38	3/8	0,050/1,3	11T	Husqvarna C83	56	
16/41					60	
18/46					68	
20/50					72	
24/61					84	

Equipamento de corte aprovado para Husqvarna 556, Husqvarna 562 XP, Husqvarna 562 XPG:								
Lâmina de guia				Corrente da serra				
Comprimento, pol./cm	Passo, pol.	Corte, pol./mm	Raio máx. da extremidade	Tipo	Comprimento, elos de acionamento (n.º)			
13/33	3/8	0,058/1,5	11T	Husqvarna H42	52			
15/38					56			
16/41					60			
18/46					68			
20/50					72			
24/61					84			
28/71					92			
15/38					3/8	0,058/1,5	11T	Husqvarna C85
16/41	60							
18/46	34 mm	68						
20/50	72							
24/61	84							
28/71	92							
15/38	3/8	0,050/1,3	11T	Husqvarna C83			56	
16/41							60	
18/46			34 mm		68			
20/50			72					
24/61			84					
28/71			92					





O comprimento de corte efetivo é geralmente 1 pol. inferior ao comprimento nominal da lâmina-guia.



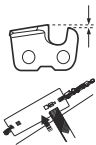

Equipamento e ângulos de afiação

Utilize um calibrador de lima da Husqvarna para afiar a corrente da serra. Um calibrador de lima da Husqvarna

garante que obtém os ângulos de afiação corretos. Poderá encontrar os números de peça correspondentes na tabela abaixo.

Se não tiver a certeza sobre como identificar o tipo de corrente da serra no produto, consulte www.husqvarna.com para obter mais informações.

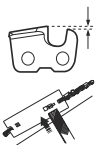
					
H25	4,8 mm/3/16 pol.	505 69 81-09	0,025 pol / 0,65 mm	30°	80°

					
H42	5,5 mm/7/32 pol.	505 24 35-01	0,025 pol / 0,65 mm	25°	55°
C85, C83	5,5 mm/7/32 pol.	586 93 86-01	0,025 pol / 0,65 mm	30°	60°

Declaração CE de conformidade

Declaração de conformidade CE

Husqvarna AB, SE-561 82 Huskvarna, Suécia, tel: +46-36-146500, declara, sob sua inteira responsabilidade, que as motosserras para silvicultura Husqvarna 555, 556, 560 XP, 560 XPG, 562 XP, 562 XPG com números de série de 2016 e seguintes (o ano está claramente identificado na etiqueta de tipo, seguido do número de série) se encontram em conformidade com os requisitos das DIRETIVAS DO CONSELHO:

- de 17 de maio de 2006, "referente a máquinas" **2006/42/CE**.
- de 26 de fevereiro de 2014, "referente à compatibilidade eletromagnética", **2014/30/UE**.
- de terça-feira, 8 de Maio de 2000 "referente a emissões de ruído para o ambiente" **2000/14/CE**.
- de 8 de junho de 2011 "relativa à restrição do uso de determinadas substâncias perigosas em equipamento elétrico e eletrônico" **2011/65/UE**.

Foram respeitadas as seguintes normas: EN ISO 12100:2010, ISO 14982:2009, EN ISO 11681-1:2011, EN 50581:2012

Entidade competente: **0404, RISE SMP Svensk Maskinprovning AB**, Box 7035, SE-750 07 Uppsala, Suécia, realizou o exame CE de tipo em conformidade com a diretiva de máquinas (2006/42/CE), artigo 12, ponto 3b. Os certificados para o exame CE de tipo de acordo com o anexo IX têm os números: 0404/10/2234 - 555, 0404/10/2235 - 560 XP, 560 XPG, 0404/10/2259 - 556, 562 XP, 562 XPG .

Adicionalmente, a **0404, RISE SMP Svensk Maskinprovning AB**, Box 7035, SE-750 07 Uppsala, Suécia, atribuiu a certificação de conformidade com o anexo V da Diretiva do Conselho 2000/14/CE de 8 de maio de 2000 "referente a emissões sonoras para o ambiente". Os certificados têm os números: **01/161/083** - 555, 560 XP, 560 XPG, **01/161/086** - 562 XP, 562 XPG, **01/161/083** - 556 .

Para mais informações sobre as emissões sonoras, consulte *Especificações técnicas na página 77*.

A motosserra fornecida encontra-se em conformidade com o exemplar submetido ao exame de tipo CE.

Huskvarna, 20160330



Per Gustafsson, Diretor de Desenvolvimento (representante autorizado da e responsável pela documentação técnica).

141400, Московская обл., Г. Химки, ул. Ленинградская, владение 39, строение 6, здание II этаж 4, помещение ОВ02_04, телефон горячей линии 8-800-200-1689

Instrucciones originales
Instruções originais

1159911-30



2020-10-26