



Husqvarna®



555, 556, 560 XP[®], 560 XP[®]G, 562 XP[®], 562
XP[®]G

Sadržaj

Uvod.....	2	Rješavanje problema.....	32
Sigurnost.....	4	Transport i skladištenje.....	33
Sastavljanje.....	9	Tehnički podaci.....	33
Rukovanje.....	10	Pribor.....	35
Održavanje.....	21	Izjava EK o usklađenosti.....	39

Uvod

Namjena

Ovaj proizvod je namijenjen za rezanje drveta.

Napomena: Državni propisi mogu postaviti ograničenja za rukovanje proizvodom.

Opis proizvoda

Husqvarna 555, 556, 560 XP, 560 XPG, 562 XP, 562 XPG su modeli pile sa SUS motorom.

Konstantno se radi na povećanju vaše sigurnosti i efikasnosti za vrijeme rada. Više informacija potražite kod svog zastupnika servisa.

Pregled proizvoda

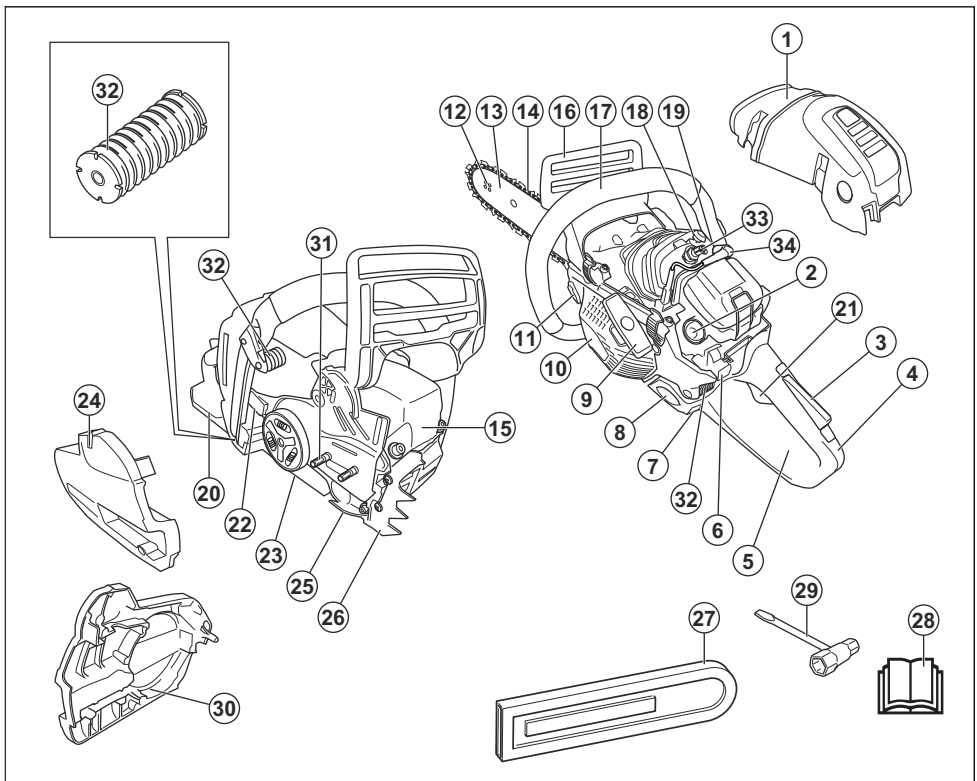

1. Poklopac cilindra

2. Sijalica pumpice za istiskivanje zraka

3. Blokada poluge gasa
4. Zadnja drška
5. Informacije i naljepnica s upozorenjem
6. Prekidač za pokretanje/zaustavljanje
7. Prozorčić za nivo goriva
8. Rezervoar za gorivo
9. Ručka konopa za paljenje
10. Kućište startera
11. Spremnika za ulje za lanac
12. Zupčanik vrha vodilice
13. Vodilica
14. Lanac pile
15. Auspuh
16. Kočnica lanca i prednji štitnik za ruke
17. Prednja ručka
18. Ventil za dekompresiju
19. Prekidač za grijane ručke (560 XPG, 562 XPG)
20. Desni štitnik za ruke
21. Poluga gasa
22. Proizvod i pločica sa serijskim brojem
23. Vijak za podešavanje uljne pumpe
24. Poklopac kvačila
25. Hvatač lanca
26. Šiljasti odbojnik
27. Štitnik za transport
28. Priručnik za rad
29. Kombinirani ključ
30. Prsten kočnice
31. Matice vodilice
32. Sistem prigušivanja vibracije, 3 jedinice
33. Svjećica
34. Poklopac ručice za paljenje

Simboli na proizvodu



Zaustavite.



Budite oprezni i koristite proizvod na pravilan način. Ovaj uređaj može izazvati teške povrede ili smrt operatora i drugih osoba.



Prije upotrebe proizvoda pažljivo pročitajte priručnik za rad rukovaoca i vodite računa da vam upute budu jasne.



Uvijek nosite zaštitni šljem, odobrenu zaštitu za uši i oči.



Koristite obje ruke za rukovanje proizvodom.



Nemojte rukovati proizvodom samo jednom rukom.



Nemojte dozvoliti da vrh vodilice dodirne neki predmet.



Upozorenje! Povratni trzaj se dešava kada vrh vodilice dodirne neki predmet. Povratni trzaj uzrokuje vrlo brzu povratnu reakciju koja pomjera vodilicu prema gore i u smjeru rukovaoca. Ovo može dovesti do ozbiljnih povreda.



Proizvod ispunjava važeće direktive EZ.



Emisije buke u okruženje u skladu s evropskom Direktivom 2000/14/EC i propisom za zaštitu od radova u okruženju (kontrola buke) Novog Južnog Velsa iz 2017. Podaci o emisiji buke nalaze se na naljepnici mašine i u poglavlju Tehnički podaci.



Kočnica lanca, uključena (desno). Kočnica lanca, isključena (lijevo).



Čok.



Ventil za dekompresiju.



Kuglica pumpice za istiskivanje zraka.



Podešavanje pumpe za ulje.



Gorivo.



Ulje za lanac.



Ovaj simbol označava da proizvod ima grijane ručke.

yyyywwxxx

Na pločici s oznakom kategorije je prikazan serijski broj. **yyyy** označava godinu proizvodnje, a **ww** označava sedmicu proizvodnje.

Napomena: Drugi simboli/naljepnice na proizvodu odnose se na uslove certificiranja za određena tržišta.

Emisije Euro V



UPOZORENJE: Neovlaštenim otvaranjem proizvoda poništava se EU odobrenje tipa ovog proizvoda.

Sigurnost

Definicije sigurnosti

Upozorenja, pozivi na oprez i napomene se koriste za isticanje naročito važnih dijelova priručnika.



UPOZORENJE: Koriste se ukoliko postoji opasnost od povrede ili smrti rukovaoca ili osoba u blizini ako se uputstva iz priručnika ne poštuju.



OPREZ: Koriste se ukoliko postoji opasnost od oštećenja proizvoda, drugih materijala ili neposrednog okruženja ako se uputstva iz priručnika ne poštuju.

Napomena: Koriste se za pružanje više informacija koje su neophodne u datoj situaciji.

Opća sigurnosna uputstva



UPOZORENJE: Prije upotrebe proizvoda pročitajte upozorenja u nastavku.

- Motorna pila je opasan alat ako se koristi nepažljivo ili nepravilno i može uzrokovati teške ili čak smrtonosne povrede. Veoma je važno da pročitate i razumijete sadržaj ovog korisničkog priručnika.
- Ni pod kojim okolnostima se dizajn proizvoda ne smije mijenjati bez dozvole proizvođača. Nemojte koristiti proizvod koji izgleda kao da je neko na njemu vršio izmjene. Koristite isključivo pribor koji preporučuje proizvođač. Neovlaštene izmjene i/ili pribor mogu kao posljedicu imati teške povrede ili smrt operatera ili drugih lica.
- Auspuh sadrži hemikalije koje mogu biti kancerogene. Izbjegavajte kontakt sa ovim elementima u slučaju da se auspuh ošteti.
- Dugotrajno udisanje ispušnih plinova iz motora, pare od ulja za lance i piljevine može dovesti do rizika po zdravlje.
- Proizvod stvara elektromagnetno polje tokom rada. To polje u određenim okolnostima može ometati rad aktivnih ili pasivnih medicinskih implantata. Da biste

smanjili rizik od teških ili smrtnih povreda, preporučujemo osobama s medicinskim implantatima da se prije upotrebe ovog proizvoda posavjetuju sa svojim ljekarom i proizvođačem medicinskog implantata.

- Informacije u ovom priručniku za rad rukovaoca nikada ne predstavljaju zamjenu za stručne vještine i iskustvo. Ako dođete u situaciju u kojoj se osjećate nesigurno, stanite i tražite savjet stručnjaka. Obratite se zastupniku servisa ili iskusnom korisniku motorne pile. Nemojte pokušavati obaviti zadatak za koji se ne osjećate sigurno!

Sigurnosna uputstva za rad



UPOZORENJE: Prije upotrebe proizvoda pročitajte upozorenja u nastavku.

- Prije upotrebe proizvoda morate razumjeti posljedice povratnog trzaja i kako ih izbjeći. Uputstva potražite u *Informacije o povratnom trzaju na strani 12*.
- Nikada nemojte koristiti neispravan proizvod.
- Nemojte nikada koristiti proizvod u kojem su zatvarač svječiće i kabl za pokretanje vidno oštećeni. Može doći do opasnosti od varničenja što može uzrokovati požar.
- Nikada nemojte koristiti proizvod ako ste umorni, dok ste pod uticajem alkohola, jakih ili običnih lijekova ili bilo čega drugo što može uticati na vaš vid, opreznost, koordinaciju ili moć rasuđivanja.
- Nemojte koristiti proizvod u lošim vremenskim uvjetima, kao što su gusta magla, jaka kiša, jak vjetar, iznimna hladnoća itd. Rad u lošim vremenskim uslovima umara i često uključuje dodatne opasnosti kao što su ledeno tlo, nepredvidivi smjer pada, itd.
- Nemojte nikada pokretati proizvod ukoliko vodilica, lanac pile i svi poklopci nisu pravilno postavljeni. Uputstva potražite u *Sastavljanje na strani 9*. Ako

vodilica i lanac pile nisu pričvršćeni na proizvod, kvačilo se može olabaviti i uzrokovati teške povrede.

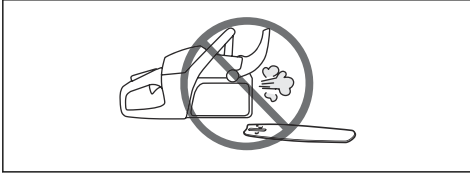

- Nemojte nikada pokretati proizvod u zatvorenom prostoru. Ispušni gasovi mogu biti opasni ako se udahnu.
- Ispušni gasovi motora su vrući i mogu sadržavati varnice koje mogu uzrokovati požar. Nemojte pokretati proizvod u blizini zapaljivog materijala!
- Pregledajte okruženje i vodite računa da nema opasnosti po ljude ili životinje koji dolaze u kontakt s ili koji utiču na vaše upravljanje proizvoda.
- Nemojte nikada dozvoliti djeci da koriste proizvod ili da se nalaze u njegovoj blizini. S obzirom da je proizvod opremljen prekidačem s oprugom za pokretanje/zaustavljanje i može se pokrenuti primjenom male brzine i sile na ručici za pokretanje, čak i mala djeca pod određenim okolnostima mogu imati dovoljno snage potrebne za pokretanje proizvoda. Ovo može predstavljati rizik od teških povreda. Stoga uklonite zatvarač svječiće kada proizvod nije pod strogim nadzorom.
- Morate zauzeti stabilan stav kako biste imali potpunu kontrolu nad proizvodom. Tokom rukovanja nemojte stajati na ljestvama, drvetu ili na drugom mjestu gdje nemate čvrsto tlo.

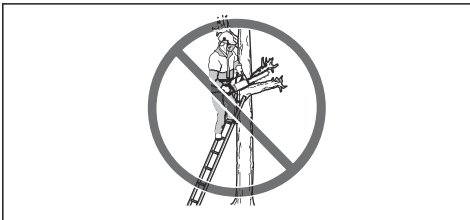

- Zbog slabe koncentracije može doći do povratnog trzaja ukoliko zona trzaja na vodilici slučajno dodirne granu, drvo u blizini ili neki drugi predmet.

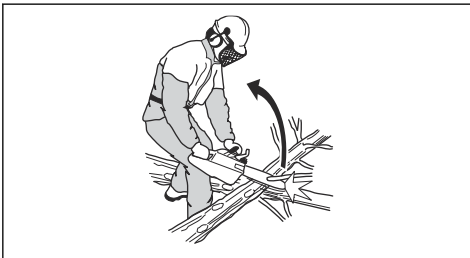

- Nemojte nikada rukovati proizvodom držeći ga samo jednom rukom. Proizvod se ne može sigurno kontrolisati jednom rukom.
- Ručke proizvoda uvijek držite objema rukama. Desna ruka treba biti na stražnjoj, a lijeva na prednjoj ručki. Svi korisnici, lijevoruki ili desnoruki, trebaju koristiti ovaj zahvat. Omotajte palčeve i prste oko ručki i čvrsto ih držite. Takav način držanja smanjuje efekat povratnog trzaja i omogućava vam da proizvod držite pod kontrolom. Nemojte ispuštati ručke motorne pile!

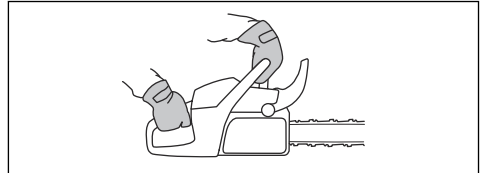

- Nemojte nikada koristiti proizvod iznad visine ramena.



- Nemojte koristiti proizvod u situacijama u kojim ne možete pozvati pomoć u slučaju nesreće.
- Prije pomjeranja proizvoda obavezno isključite motor i zaključajte lanac pomoću kočnice lanca. Nosite proizvod tako da su vodilica i lanac pile okrenuti unazad. Postavite štitnik na vodilicu prije transporta proizvoda ili prenošenja na bilo koju udaljenost.
- Kada stavljate proizvod na tlo, zaključajte lanac pile koristeći kočnicu lanca i pobrinite se da vam je proizvod uvijek na vidiku. Isključite motor prije nego što ostavite proizvod na bilo koji period.
- Ponekad se opiljci zaglave u kvačilo zbog čeka se lanac pile zaglavi. Uvijek zaustavite mašinu prije čišćenja.
- Pokretanje mašine u skućenom ili slabo prozračenom prostoru može uzrokovati smrt zbog trovanja uglječnim monoksidom.
- Ispušni dimovi mašine su vrući i mogu sadržavati iskre koje mogu dovesti do požara. Nemojte pokretati proizvod u zatvorenom prostoru ili u blizini zapaljivih materijala.
- Prilikom pokretanja proizvoda i kada se pomjerate na kratkim rastojanjima, koristite kočnicu lanca kao kočnicu za blokadu. Uvijek nosite proizvod za prednju ručku. Na taj način se smanjuje opasnost da motorna pila udari vas ili osobu u vašoj blizini.
- Preveliko izlaganje vibracijama može dovesti do oštećenja cirkulacije ili živaca kod osoba sa problemima sa cirkulacijom krvi. Obratite se ljekaru

ako primjetite simptome od prevelikog izlaganja vibracijama. Ti simptomi uključuju trnjenje udova, gubitak osjećaja, trnce, bockanje, bol, gubitak snage, promjene u boji kože ili stanju. Ovi simptomi se obično javljaju u prstima, rukama ili zglobovima. Simptomi mogu biti pojačani pri hladnim temperaturama.

- Nije moguće predvidjeti svaku situaciju s kojom biste se mogli suočiti prilikom upotrebe proizvoda. Uvijek postupajte pažljivo i razborito. Izbjegavajte sve situacije za koje smatrate da prevazilaze vaše sposobnosti. Ako i dalje imate nedoumice o radnim postupcima nakon čitanja uputa za rukovanje, trebate se posavjetovati sa stručnjakom prije nego što nastavite raditi. Ako budete imali pitanja u vezi s korištenjem proizvoda, slobodno kontaktirajte ovlaštenog zastupnika ili Husqvarna. Rado ćemo vam biti na usluzi i dati savjete te vam pomoći da proizvod koristite efikasno i sigurno. Ako je moguće, prođite obuku za korištenje motorne pile. Ovlašteni zastupnik, škola za šumarstvo ili biblioteka mogu vam pružiti informacije o dostupnim materijalima i kursovima za obuku.

- Koristite odobrenu zaštitnu kacigu.
- Koristite odobrenu zaštitu za uši. Dugotrajno izlaganje buci može izazvati trajno oštećenje sluha.
- Koristite zaštitne naočale ili vizir za lice kako biste umanjili opasnost od povrede odbačenim predmetima. Proizvod može velikom brzinom odbaciti predmete, kao što su piljevina drveta, komadići drveta itd. To može uzrokovati teške povrede, posebno očiju.
- Koristite rukavice sa zaštitom od pile.
- Koristite hlače sa zaštitom od pile.
- Koristite čizme sa zaštitom od pile, s čeličnom oblogom na nožnim prstima i protukliznim đonovima.
- Uvijek uz sebe držite komplet za prvu pomoć.
- Opasnost od varnica. Uvijek u blizini držite alate za gašenje požara i lopatu kako biste spriječili šumski požar.

Sigurnosna sredstva na proizvodu



UPOZORENJE: Prije upotrebe proizvoda pročitajte upozorenja u nastavku.

- Nemojte koristiti proizvod s neispravnim sigurnosnim sredstvima.
- Redovno provjeravajte sigurnosna sredstva. Pogledajte *Održavanje i provjera sigurnosnih sredstava na proizvodu na strani 23*.
- Ukoliko sigurnosno sredstvo nije ispravno, obratite se svom Husqvarna zastupniku servisa.



Lična zaštitna oprema



UPOZORENJE: Prije upotrebe proizvoda pročitajte upozorenja u nastavku.



- Većina nesreća s motornim pilama se događa prilikom kontakta lanca pile i rukovaoca. Za vrijeme rukovanja morate koristiti odobrenu zaštitnu opremu. Lična zaštitna oprema vas ne štiti u potpunosti od povreda, ali u slučaju nesreće umanjuje stepen povreda. Razgovarajte sa zastupnikom servisa o preporukama koju opremu koristiti.
- Vaša odjeća mora biti pripijena uz tijelo, ali da ne ograničava kretanje. Redovno provjeravajte stanje lične zaštitne opreme.

Kočnica lanca i prednji štitičnik za ruku

Vaš proizvod ima kočnicu lanca koja zaustavlja lanac u slučaju povratnog trzaja. Kočnica lanca umanjuje rizik od nezgoda, ali ih samo vi možete spriječiti.

Kočnica lanca se aktivira (A) ručno lijevom rukom ili automatski mehanizmom za otpuštanje na principu inercije. Gurnite prednji štitičnik za ruku (B) prema naprijed da aktivirate kočnicu lanca.

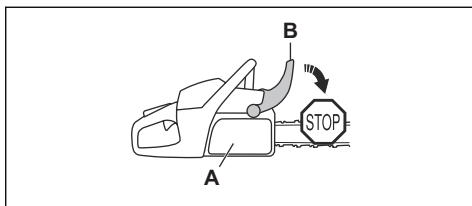

Povucite prednji štitičnik za ruku unazad da deaktivirate kočnicu lanca.

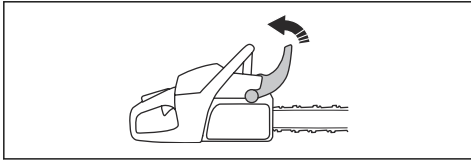

Blokada poluge gasa

Blokada poluge gasa sprječava slučajno pokretanje poluga gasa. Kada rukom obuhvatite polugu gasa i pritisnete blokiranje poluge gasa (A), otpušta se poluga gasa (B). Kada otpustite ručku, poluga gasa i blokada poluge gasa se vraćaju u prvobitni položaj. Ovom funkcijom se blokira poluga gasa prilikom rada u praznom hodu.

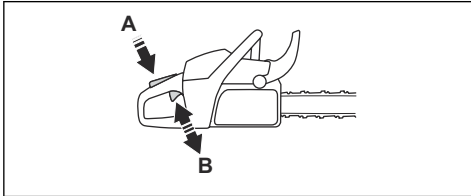

Hvatač lanca

Hvatač lanca hvata lanac u slučaju pucanja ili spadanja. Ispravna zategnutost lanca i pravilno održavanje lanca pile i vodilice umanjuju opasnost od nesreća.

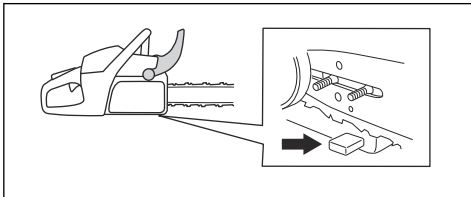

Desni štitnik za ruke

Desni štitnik za ruke je zaštita vaše ruke na stražnjoj ručki. Desni štitnik za ruke vas štiti ako lanac pile pukne ili sklizne. Desni štitnik za ruke vas štiti i od grana ili grančica.

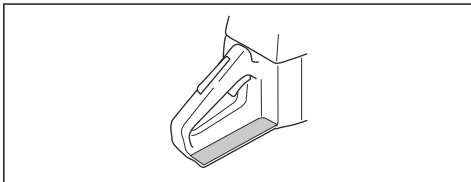

Sistem za smanjivanje vibracija

Sistem za smanjivanje vibracija umanjuje vibracije na ručkama. Jedinica za smanjivanje vibracija funkcionira kao separacija između šasije proizvoda i ručki.

Informacije o položaju sistema za ublažavanje vibracija na vašem proizvodu pogledajte u *Pregled proizvoda na strani 2*.

Prekidač za pokretanje/zaustavljanje

Pritisnite prekidač za pokretanje/zaustavljanje da zaustavite motor.

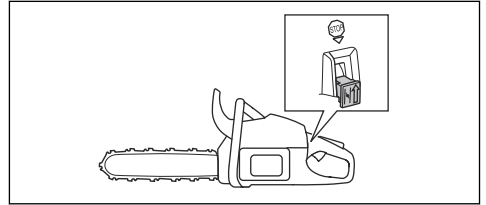

UPOZORENJE: Prekidač za pokretanje/zaustavljanje se automatski vraća u početni položaj. Uklonite zatvarač sa svjeće kada sastavljate ili održavate proizvod kako biste izbjegli slučajno pokretanje.

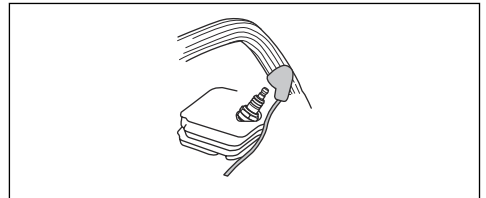

Auspuh



UPOZORENJE: Prilikom rada i nakon rada, te tokom praznog hoda, auspuh se puno zagrijava. Postoji opasnost od požara, naročito prilikom rukovanja proizvodom u blizini zapaljivih materijala i/ili isparenja.



UPOZORENJE: Nemojte rukovati proizvodom bez auspuha ili ako je auspuh oštećen. Oštećeni auspuh može povećati nivo buke i opasnost od požara. Držite alate za zaštitu od požara u blizini. Nemojte koristiti proizvod bez mrežice odvodnika iskrenja, ili ako je ona slomljena, ako u svom okruženju imate mrežicu odvodnika iskrenja.

Auspuh snižava nivo buke na najmanju moguću mjeru, a izduvne gasove usmjerava dalje od rukovaoca. U područjima s vrućom i suhom klimom, postoji velika

opasnost od požara. Poštujte lokalne propise i uputstva o održavanju.

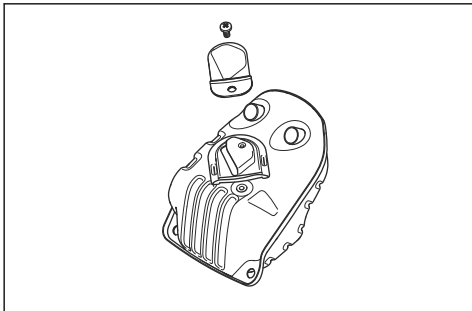

Sigurnosne mjere pri rukovanju s gorivom



UPOZORENJE: Prije upotrebe proizvoda pročitajte upozorenja u nastavku.

- Vodite računa da prilikom dosipanja ili pravljenja smješe goriva (benzin i ulje za dvotaktne motore) prostor bude dobro prozračan.
- Gorivo i isparenja goriva su veoma zapaljiva i mogu izazvati teške povrede u slučaju udisanja ili stupanja u kontakt s kožom. Zbog toga je potrebno pridržavati se mjera opreza prilikom rukovanja gorivom i osigurati odgovarajuću ventilaciju.
- Vodite računa prilikom rukovanja gorivom i uljem za lanac. Morate biti svjesni opasnosti od požara, eksplozije i onih opasnosti povezanih s udisanjem štetnih gasova.
- Nemojte pušiti niti postavljati vrelе predmete u blizini goriva.
- Prije dosipanja goriva uvijek zaustavite motor i ostavite da se hladi nekoliko minuta.
- Prilikom dosipanja goriva polako otvorite čep rezervoara tako da se lagano ispusti višak pritiska.
- Pažljivo pritegnite čep nakon dosipanja goriva.
- Nemojte nikada sipati gorivo dok motor radi.
- Prije pokretanja, proizvod uvijek odmaknite na udaljenost od najmanje 3 m (10 ft) od područja gdje se gorivo sipa i gdje je izvor goriva.

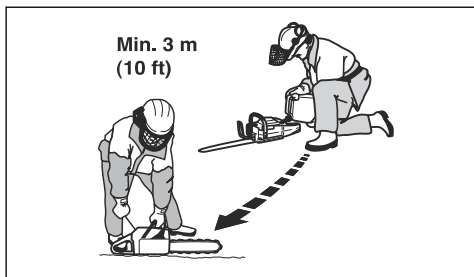

Postoje okolnosti kod kojih nikada ne smijete pokrenuti proizvod nakon dosipanja goriva:

- Ako ste po proizvodu proliili gorivo ili ulje za lanac. Obrisite prolivenu tekućinu i pustite da preostalo gorivo ispari.
- Ako ste proliili gorivo po sebi ili odjeći. Promijenite odjeću i operite sve dijelove tijela koji su došli u dodir sa gorivom. Koristite vodu i sapun.
- Ukoliko iz proizvoda curi gorivo. Redovno provjeravajte ima li curenja iz rezervoara za gorivo, poklopca goriva i vodova za gorivo.

Sigurnosna uputstva za održavanje



UPOZORENJE: Prije održavanja proizvoda pročitajte upozorenja u nastavku.

- Vršite održavanje i servisiranje samo onako kako je dato u priručnik za rad. Prepustite da stručni serviseri izvrše sva ostala servisiranja i popravke.
- Redovno vršite sigurnosne provjere, održavanje i servisna uputstva opisana u ovom priručniku. Redovnim održavanjem se produžava trajanje proizvoda i umanjuje se opasnost od nesreća. Uputstva potražite u *Održavanje na strani 21*.
- Ukoliko sigurnosne provjere u ovom priručnik za rad nisu odobrene nakon što ste izvršili održavanje, obratite se zastupniku servisa. Garantujemo da za vaš proizvod nudimo stručan popravak i servisiranje.

Sigurnosna uputstva za pribor za rezanje



UPOZORENJE: Prije upotrebe proizvoda pročitajte upozorenja u nastavku.

- Koristite isključivo odobrenu kombinaciju vodilice i lanca te opremu za oštrenje. Uputstva potražite u *Pribor na strani 35*.
- Prilikom rukovanja lancem pile ili njegovog održavanja nosite zaštitne rukavice. Lanac pile koji se ne miče također može izazvati povrede.
- Pravilno oštrite rezne zupce. Pidržavajte se uputstava i koristite preporučenu smjernu turpiju. Oštećeni ili nepravilno naoštren lanac pile povećava opasnost od nesreća.

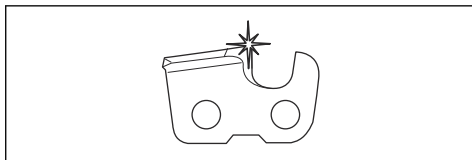

- Održavajte pravilnu dubinu. Pidržavajte se uputstava i koristite preporučenu dubinu smjerne

turpije. Prevelika dubina turpije povećava opasnost od povratnog trzaja.

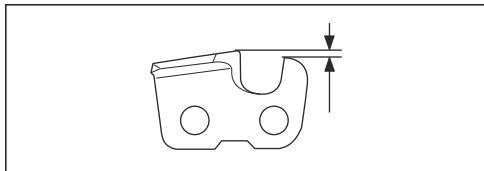

- Uvjerite se da je lanac pile ispravno zategnut. Ukoliko lanac pile nije zategnut u odnosu na vodilicu, lanac pile može spasti. Nepravilna zategnutost lanca pile povećava habanje vodilice, lanca pile i pogonskog lančanika pile. Pogledajte *Podešavanje zategnutosti lanca pile na strani 28*.

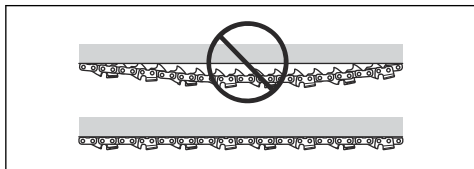

- Redovno održavajte pribor za rezanje i pravilno ga podmazujte. Ukoliko lanac pile nije pravilno podmazan, povećava se opasnost od habanja vodilice, lanca pile i pogonskog lančanika.

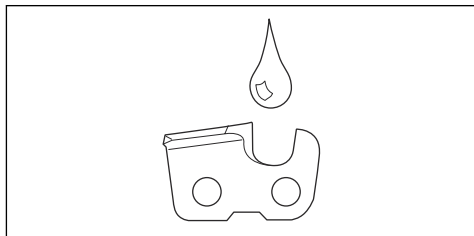

Sastavljanje

Uvod



UPOZORENJE: Pročitajte i proučite poglavlje za sigurnosna uputstva prije nego što sastavite proizvod.

Da biste sastavili vodilicu i lanac pile

1. Pomjerite prednji štitičnik za ruku unazad da deaktivirate kočnicu lanca.
2. Uklonite matice mača i poklopac kvačila.

Napomena: Ukoliko poklopac kvačila nije lako ukloniti, pritegnite maticu mača, aktivirajte kočnicu lanca i pustite. Ukoliko se pravilno pusti, čuje se zvuk škljocanja.

3. Postavite vodilicu na vijke mača. Vodilicu pomjerite u njen zadnji položaj.
4. Postavite lanac pile pravilno iznad pogonskog zupčanika i ubacite ga u žlijeb na vodilici.



UPOZORENJE: Prilikom postavljanja lanca pile uvijek nosite zaštitne rukavice.

5. Provjerite jesu li rubovi na člancima za rezanje okrenuti prema naprijed na gornjem rubu vodilice.

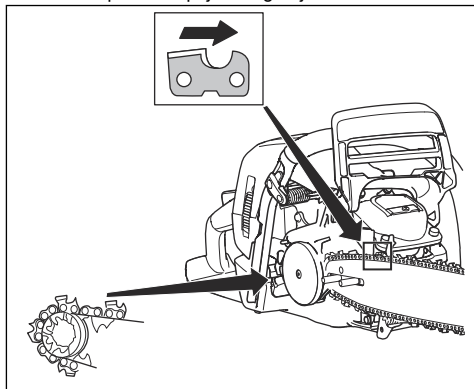

6. Poravnajte otvor u vodilici s iglom za podešavanje lanca i postavite poklopac kvačila.

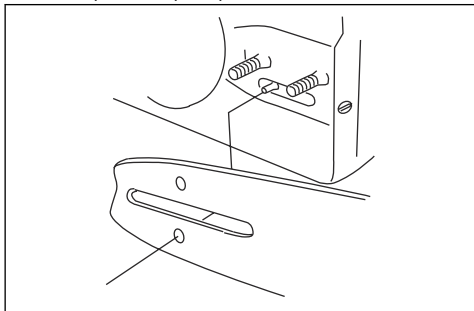

7. Prstima zategnite matice mača.
8. Zategnite lanac pile. Uputstva potražite u *Podešavanje zategnutosti lanca pile na strani 28.*

9. Pritegnite matice mača.

Napomena: Neki modeli imaju samo jednu maticu mača.

Postavljanje šiljastog odbojnika

Za postavljanje šiljastog odbojnika, obratite se zastupniku servisa.

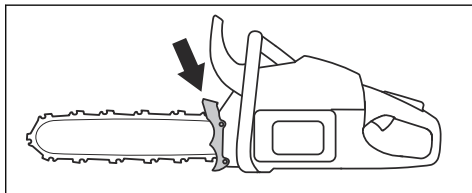

Rukovanje

Uvod



UPOZORENJE: Prije upotrebe proizvoda, s razumijevanjem pročitajte poglavlje o sigurnosti.

Da biste izvršili provjeru funkcionalnosti prije upotrebe proizvoda

1. Vodite računa da kočnica lanca radi pravilno i da nije oštećena.
2. Vodite računa da desni štitnik za ruku ne bude oštećen.
3. Vodite računa da blokada poluge gasa radi ispravno i da nije oštećena.
4. Vodite računa da prekidač za pokretanje/zaustavljanje radi pravilno i da nije oštećen.
5. Vodite računa da na ručkama nema ulja.
6. Vodite računa da sistem za smanjivanje vibracija radi pravilno i da nije oštećen.
7. Vodite računa da auspuh bude pravilno postavljen i da nije oštećen.
8. Vodite računa da su svi dijelovi pravilno postavljeni na proizvodu, da nisu oštećeni ili da ne nedostaju.
9. Vodite računa da hvatač lanca pile bude pravilno pričvršćen.

10. Provjerite zategnutost lanca pile.

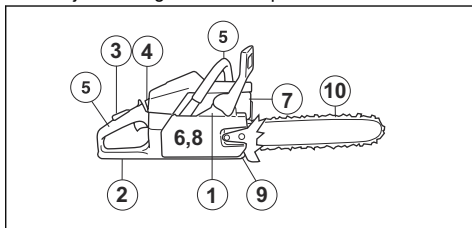

Gorivo

Ovaj proizvod ima dvotaktni motor.



OPREZ: Nepravilno gorivo može uzrokovati oštećenje motora. Koristite mješavinu benzina i ulja za dvotaktni motor.

Pripremljena smješa goriva

- Za najbolje rezultate i duži radni vijek motora, koristite pripremljenu smještu goriva Husqvarna. Takvo gorivo sadrži manje opasne hemikalije od običnog goriva, čime se smanjuju opasni ispušni dimovi. S takvim gorivom, količina ostataka nakon sagorijevanja je manja, zbog čega sastavni dijelovi motora budu čišći.

Miješanje goriva

Benzin

- Koristite bezolovni benzin dobrog kvaliteta s maksimalnim sadržajem etanola do 10%.



OPREZ: Nemojte koristiti benzin čiji oktanski broj je manji od 90 RON/87 AKI. Upotrebom goriva koje ima manji

oktanski broj može izazvati kuckanje u motoru te oštećenje istog.

Ulje za dvotaktne motore

- Za najbolje rezultate i rada koristite Husqvarna ulje za dvotaktne motore.
- Ukoliko Husqvarna ulje za dvotaktne motore nije dostupno, koristite kvalitetno ulje za dvotaktne motore sa zračnim hlađenjem. Obratite se zastupniku servisa za odabir pravilnog ulja.



OPREZ: Nemojte koristiti ulje za vanbrodske dvotaktne motore s vodenim hlađenjem, koji se nazivaju i vanbrodski. Nemojte koristiti ulje za četverotaktne motore.

Miješanje benzina i ulja za dvotaktne motore

Benzin, litar	Ulje za dvotaktne motore, litar
	2% (50:1)
5	0,10
10	0,20
15	0,30
20	0,40



OPREZ: Ukoliko pravite malu količinu smješe, male greške mogu drastično poremetiti omjer smješe. Pravilno izmjerite količinu ulja i vodite računa da dobijete pravilnu smješku.

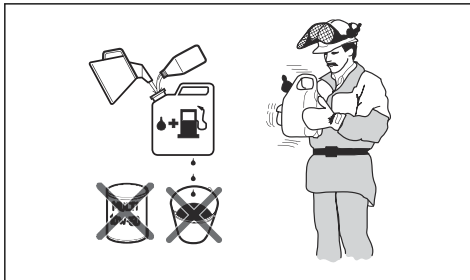

1. Naspite pola količine benzina u čistu posudu za gorivo.
2. Dodajte punu količinu ulja.
3. Protresite smješku goriva.
4. Dodajte preostalu količinu benzina u posudu.
5. Protresite smješku goriva.



OPREZ: Nemojte miješati gorivo više od jednom mjesečno.

Da biste napunili spremnik za gorivo



UPOZORENJE: Pridržavajte se postupka navedenog u nastavku radi vlastite sigurnosti.

1. Zaustavite motor i pustite ga da se ohladi.
2. Očistite područje oko poklopca rezervoara.

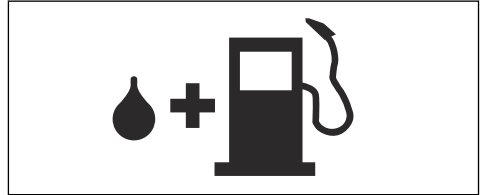

3. Protresite posudu i provjerite je li gorivo dobro izmiješano.
4. Pažljivo uklonite poklopac spremnika za gorivo kako biste oslobodili pritisak.
5. Napunite spremnik za gorivo.



OPREZ: Pazite da u spremniku nema puno goriva. Gorivo se širi kada postane vruće.

6. Pažljivo pritegnite poklopac rezervoara za gorivo.
7. Obrisite gorivo proliveno po proizvodu i oko proizvoda.
8. Prije pokretanja motora, proizvod odmaknite na udaljenost od najmanje 3 m / 10 stopa od područja gdje se gorivo sipa i gdje je izvor goriva.

Napomena: Položaj rezervoara za gorivo na proizvodu potražite u odjeljku *Pregled proizvoda na strani 2*.

Razrađivanje

- Za vrijeme prvih 10 sati rada, nemojte koristiti puni gas bez opterećenja duže vrijeme.

Upotreba pravilnog ulja za lanac



UPOZORENJE: Nemojte koristiti izgorjeno ulje, koje vas može povrijediti i oštetiti okoliš. Izgorjeno ulje može oštetiti i pumpu za ulje, vodilicu i lanac pile.



UPOZORENJE: Lanac pile može pući ako pribor za rezanje nije dobro podmazan. Opasnost od teške povrede ili smrti rukovoaca.



UPOZORENJE: Ovaj proizvod ima funkciju koja omogućava da gorivo istekne prije motornog ulja. Koristite pravilno ulje za lanac kako bi ova funkcija pravilno radila. Prilikom odabira ulja za lanac, obratite se zastupniku servisa.

- Koristite Husqvarna ulje za lanac za maksimalnu trajnost lanca pile i za sprečavanje negativnog uticaja na okolinu. Ukoliko Husqvarna ulje za lanac nije dostupno, preporučujemo upotrebu standardnog ulja za lanac.
- Koristite ulje za lanac s dobrim prijanjanjem za lanac pile.
- Koristite ulje za lanac s dobrim viskozitetom koji odgovara temperaturi zraka.



OPREZ: Ukoliko je ulje previše rijetko, isteći će prije goriva. Na temperaturama ispod 0°C / 32°F neka ulja za lanac postanu previše gusta, što može oštetiti dijelove pumpe za ulje.

- Koristite preporučenu opremu za rezanje. Pogledajte *Pribor na strani 35*.
- Uklonite poklopac rezervoara za ulje za lanac pile.
- Naspite ulje za lanac u rezervoar za ulje.
- Pažljivo postavite poklopac.

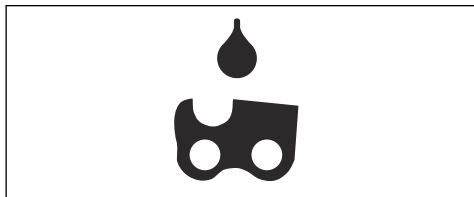

Napomena: Položaj rezervoara za ulje za lanac na proizvodu potražite u *Pregled proizvoda na strani 2*.

Informacije o povratnom trzaju



UPOZORENJE: Povratni trzaj može izazvati teške povrede ili smrt operatora i drugih osoba. Da umanjite rizik, morate znati uzroke povratnog trzaja i kako ih spriječiti.

Do povratnog trzaja dolazi kada zona povratnog trzaja vodilice dodirne neki predmet. Do povratnog trzaja može doći iznenada i velikom snagom, zbog čega se proizvod odbacuje u smjeru rukovaoca.

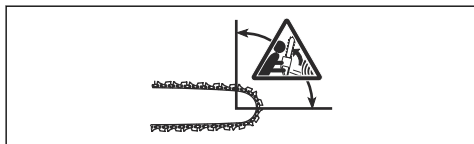

Do povratnog trzaja uvijek dolazi u ravni rezanja vodilice. Obično se proizvod odbaci u odnosu na rukovaoca, ali se kreće i u drugim pravcima. Način upotrebe proizvoda prilikom povratnog trzaja utiče na smjer kretanja.



Manji prečnik vodilice smanjuje snagu povratnog trzaja.

Koristite lanac pile s niskim povratnim trzajem da smanjite uticaj povratnog trzaja. Nemojte dozvoliti da zona povratnog trzaja dodirne neki predmet.



UPOZORENJE: Nijedan lanac pile ne sprečava u potpunosti povratni trzaj. Uvijek se pridržavajte uputstava.

Uobičajena pitanja o povratnom trzaju

- **Hoće li se rukom uvijek aktivirati kočnicu lanca prilikom povratnog trzaja?**

Neće. Neophodno je koristiti silu kako bi se prednji štitičnik za ruke gurnuo prema naprijed. Ukoliko ne primijenite potrebnu silu, kočnica lanca se neće aktivirati. Također, za vrijeme rukovanja ručke proizvoda morate držati stabilno s obje ruke. Ukoliko dođe do povratnog trzaja, moguće je da kočnica lanca ne zaustavi lanac pile prije nego što vas dodirne. Postoje i neki položaji u kojim rukama ne možete dodirnuti prednji štitičnik za ruke da biste aktivirali kočnicu lanca.

- **Hoće li mehanizam na bazi inercije uvijek aktivirati kočnicu lanca prilikom povratnog trzaja?**

Neće. Prvo se mora pravilno rukovati kočnicom lanca. Za uputstva o načinu provjere kočnice lanca pogledajte *Provjera kočnice lanca na strani 23*. Preporučujemo da to uradite svaki put kada koristite proizvod. Zatim, sila povratnog udara mora biti dovoljno velika da aktivira kočnicu lanca. Ukoliko je kočnica previše osjetljiva, moguće je da se aktivira prilikom grubog rukovanja.

- **Hoće li me kočnica lanca uvijek zaštititi od povreda prilikom povratnog trzaja?**

Neće. Kočnica lanca se mora pravilno koristiti da bi pružila zaštitu. Kočnica lanca se mora aktivirati za vrijeme povratnog trzaja kako bi se zaustavio lanac pile. Ukoliko ste blizu vodilice, moguće je da kočnica lanca pile na vrijeme ne zaustavi lanac pile prije nego što vas pogodi.



UPOZORENJE: Samo vi i pomoću pravilne tehnike rada možete spriječiti povratne trzaje.

Pokretanje proizvoda

Priprema za pokretanje hladnog motora



UPOZORENJE: Kočnica lanca mora biti aktivirana prilikom pokretanja proizvoda kako bi se umanjila opasnost od povrede.

1. Pomjerite prednji štitnik za ruku prema naprijed da aktivirate kočnicu lanca.

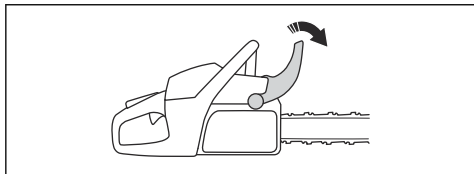

2. Povucite prekidač za pokretanje/zaustavljanje (A) gore kako biste ga postavili u čok poziciju.
3. Gurnite ventil za dekompresiju (B).

Napomena: Ventil za dekompresiju se pomjera u inicijalni položaj kad se proizvod pokrene.

4. Pritisnite pumpicu za istiskivanje zraka (C) otprilike 6 puta dok gorivo ne počne puniti pumpicu. Nije neophodno da se pumpica za istiskivanje zraka napuni u potpunosti.

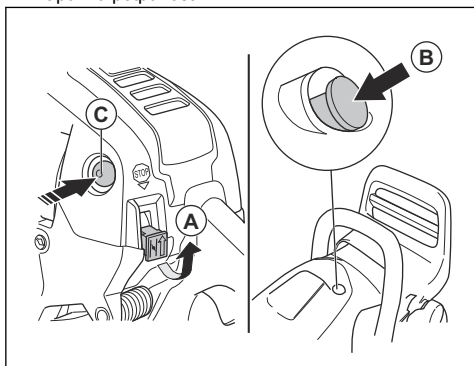

5. Više uputstava potražite dalje u *Pokretanje proizvoda na strani 13*.

Priprema za pokretanje zagrijanog motora



UPOZORENJE: Kočnica lanca mora biti aktivirana prilikom pokretanja proizvoda kako bi se umanjila opasnost od povrede.

1. Pomjerite prednji štitnik za ruku prema naprijed da aktivirate kočnicu lanca.

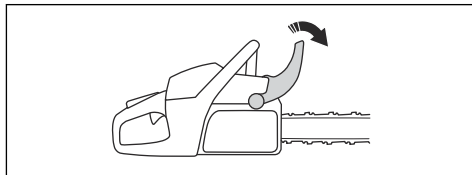

2. Povucite gore prekidač za pokretanje/zaustavljanje (A) kako biste ga postavili u čok poziciju.

Napomena: Nemojte koristiti ventil za dekompresiju (B).

3. Pritisnite pumpicu za istiskivanje zraka (C) otprilike 6 puta dok gorivo ne počne puniti pumpicu. Nije neophodno da se pumpica za istiskivanje zraka napuni u potpunosti.
4. Pritisnite prekidač za pokretanje/zaustavljanje (D) da biste pokrenuli podešavanje gasa.

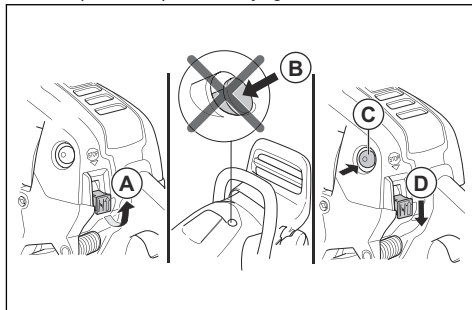

5. Više uputstava potražite dalje u *Pokretanje proizvoda na strani 13*.

Pokretanje proizvoda



UPOZORENJE: Stopala vam moraju stabilno stajati prilikom pokretanja proizvoda.



UPOZORENJE: Ukoliko se lanac pile okreće u praznom hodu, obratite se zastupniku servisa i nemojte koristiti proizvod.

1. Spustite proizvod na tlo.
2. Lijevu ruku spustite na prednju ručku.
3. Desnu nogu spustite u držač noge na stražnjoj ručki.
4. Desnom rukom polako povlačite ručku konpa pokretača dok ne osjetite otpor.



UPOZORENJE: Nemojte uvijati konop za pokretanje oko ruke.

5. Povucite brzo ručicu konopa za pokretanje koristeći silu.

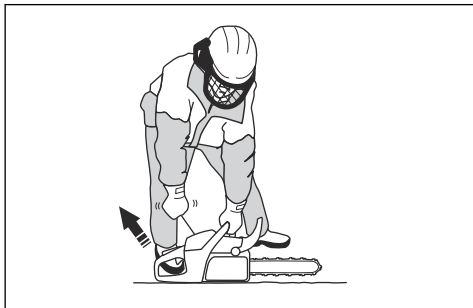

OPREZ: Nemojte povlačiti konop za pokretanje do kraja i nemojte ispuštati ručku konopa za pokretanje. To može izazvati oštećenje na proizvodu.

- a) Ukoliko proizvod pokrećete kada je motor hladan, ručku konopa za pokretanje povlačite dok se motor ne pokrene.

Napomena: Pomoću zvuka "puf" ćete prepoznati kada se motor pokrene.

- b) Isključite saug.

6. Povlačite ručku konopa za pokretanje dok se motor ne pokrene.
7. Brzo deaktivirajte blokadu poluge gasa da prebacite proizvod u prazan hod.

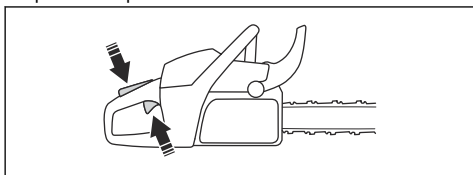

8. Pomjerite prednji štitnik za ruku unazad da deaktivirate kočnicu lanca.

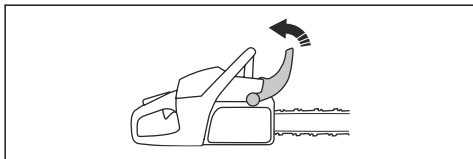

9. Koristite proizvod.

Zaustavljanje proizvoda

1. Pogurajte nadole prekidač za pokretanje/ zaustavljanje da zaustavite motor.

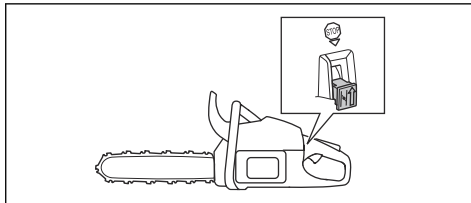

Povlačenje i guranje

Drvo možete rezati s ovim proizvodom u 2 različita položaja.

- Rezanje povlačenjem jeste kada režete donjim dijelom vodilice. Lanac pile se povlači kroz drvo prilikom rezanja. U tom položaju imate bolju kontrolu nad proizvodom i položajem zone povratnog trzaja.

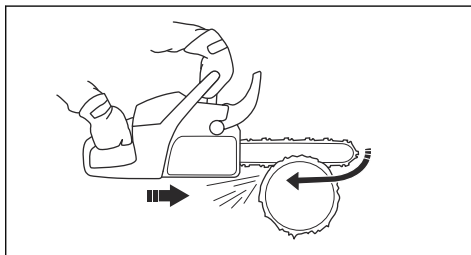

- Rezanje guranjem jeste kada režete vrhom vodilice. Lanac pile gura proizvod u smjeru rukovaoca.

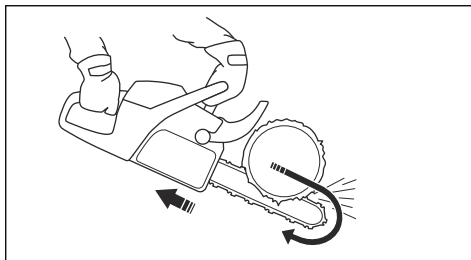

UPOZORENJE: Ukoliko se lanac pile zaglavi u deblu, proizvod se može gurnuti prema vama. Čvrsto držite proizvod i vodite računa da zona područje povratnog trzaja vodilice ne dodirne drvo i ne uzrokuje povratni trzaj.

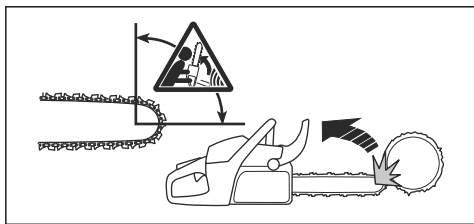

Korištenje tehnike rezanja



UPOZORENJE: Koristite pun gas prilikom rezanja i prebacite u prazan hod nakon svakog reza.



OPREZ: Ukoliko motor previše dugo radi pod punim gasom, može doći do oštećenja motora.

1. Stavite deblo na kozu za rezanje ili nosače.

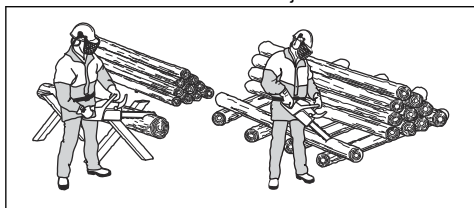

UPOZORENJE: Nemojte rezati deblo na gomilu. Na taj način povećavate rizik od povratnog trzaja i to može dovesti do ozbiljne povrede ili smrti.

2. Uklonite odrezane komade sa površine za rezanje.



UPOZORENJE: Odrezani komadi na površini za rezanje povećavaju rizik od povratnog trzaja a time si onemogućavate održavanje ravnoteže.

Korištenje šiljastog odbojnika

1. Šiljasti odbojnik gurnite u stablo.
2. Dajte puni gas i rotirajte proizvod. Držite šiljasti odbojnik uz stablo. Taj postupak olakšava primjenu sile potrebne da se prereže stablo.

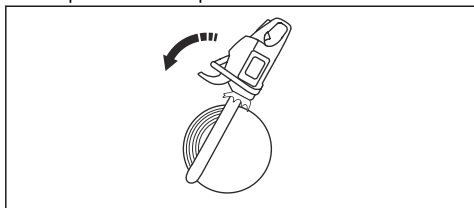

Rezanje deblo na tlu

1. Povlačeći pilu napravite rez kroz deblo. Držite pun gas ali budite spremni na iznenadne promjene.

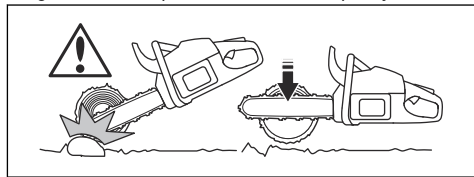

UPOZORENJE: Vodite računa da lanac pile ne dodiruje tlo kada završite rez.

2. Izrežite otprilike $\frac{1}{3}$ debljine deblo a potom se zaustavite. Okrenite deblo i izrežite sa suprotne strane.

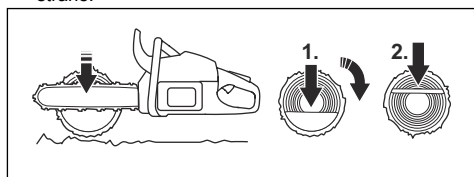

Rezanje deblo koje je naslonjeno na jednom kraju



UPOZORENJE: Pobrinite se da se deblo neće slomiti tokom rezanja. Poštujte uputstva koja slijede.

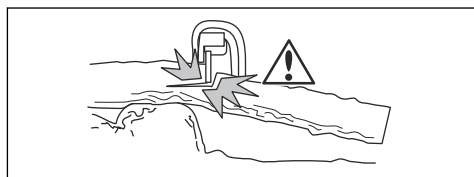

1. Režite gurajući do otprilike $\frac{1}{3}$ debljine deblo.
2. Režite kroz deblo povlačeći pilu dok se dva reza ne sastave.

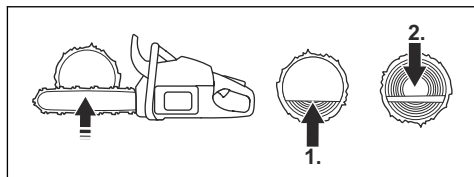

Rezanje deblo koje je naslonjeno na oba kraja



UPOZORENJE: Pobrinite se da lanac pile ne zaglavi u deblo tokom rezanja. Poštujte uputstva koja slijede.

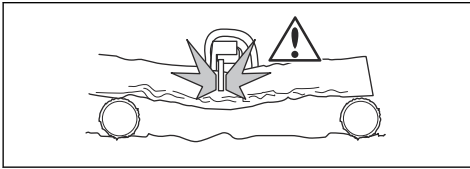

1. Režite povlačeći do otprilike $\frac{1}{4}$ debljine debla.
2. Režite kroz ostatak debla guranjem da dovršite rez.

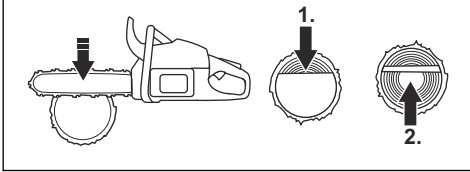

UPOZORENJE: Zaustavite motor ako se lanac pile zaglavi u deblu. Koristite polugu da otvorite rez i izvučete proizvod. Nemojte pokušavati da proizvod povučete rukom. Na taj način može doći do povrede kada se proizvod iznenada oslobodi.

1. Uklonite grane sa desne strane debla.
 - a) Držite vodilicu na desnoj strani debla a tijelo proizvoda naslonjeno na deblu.
 - b) Odaberite odgovarajuću tehniku rezanja prema otporu grane.

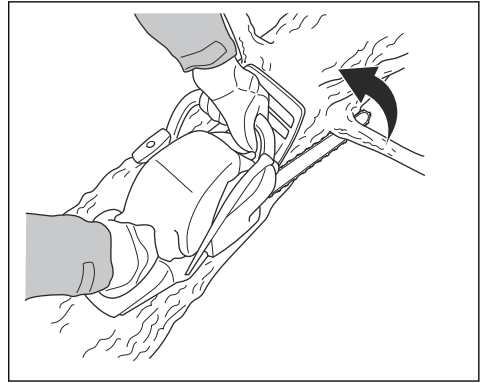

UPOZORENJE: Ako niste sigurni kako da odrežete granu, razgovarajte sa stručnim rukovaocem motorne pile prije nego što nastavite.

Korištenje tehnike okresivanja

Napomena: Za guste grane koristite tehniku rezanja. Pogledajte *Korištenje tehnike rezanja na strani 15*.



UPOZORENJE: Pri korištenju tehnike okresivanja postoji visok rizik od nesreće. Pogledajte *Informacije o povratnom trzaju na strani 12* za uputstva kako da spriječite povratni trzaj.



UPOZORENJE: Režite grane jednu po jednu. Budite oprezni kada uklanjate male grančice i nemojte rezati grmlje ili mnogo malih grančica odjednom. Male grančice se mogu zapetljati u lanac pile i spriječiti sigurno rukovanje proizvodom.

Napomena: Režite grane jednu po jednu ako je neophodno.

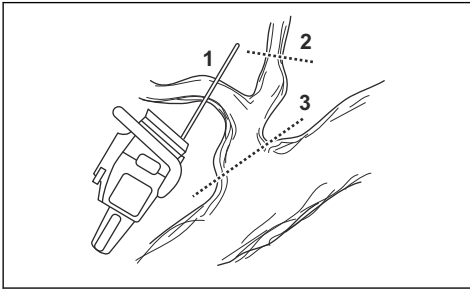

2. Uklonite grane sa vrha debla.
 - a) Držite proizvod na deblu i neka se vodilica pomjera uz deblu.
 - b) Režite guranjem.

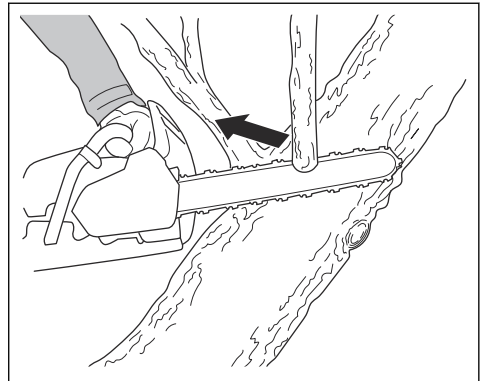

3. Uklonite grane sa lijeve strane debla.

- a) Odaberite odgovarajuću tehniku rezanja prema otporu grane.

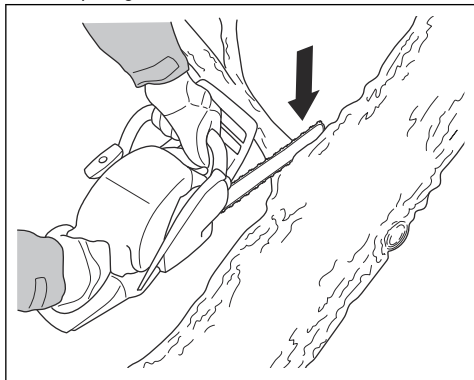

UPOZORENJE: Ako niste sigurni kako da odrežete granu, razgovarajte sa stručnim rukovaocem motorne pile prije nego što nastavite.

Pogledajte *Rezanje stabla i grana koje su napregnute na strani 20* za uputstva kako da odrežete grane koje su napregnute.

Korištenje tehnike obaranja stabla



UPOZORENJE: Morate imati iskustva u obaranju stabla. Ako ste u mogućnosti, pohađajte kurs rukovanja motornom pilom. Razgovarajte s iskusnim rukovaocem da biste saznali više.

Održavanje sigurne razdaljine

1. Pobrinite se da osobe oko vas održavaju sigurnu razdaljinu od najmanje 2½ dužine stabla.

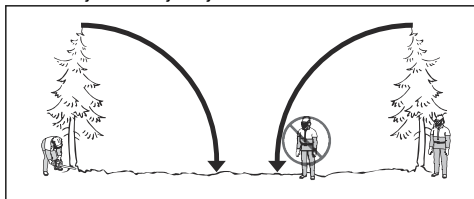

2. Prije i prilikom obaranja sve osobe moraju biti udaljene iz područja rizika.

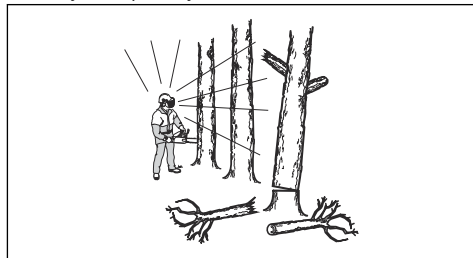

Izračunavanje smjera pada

1. Odredite u kojem smjeru je potrebno da stablo padne. Cilj je da stablo padne na mjesto gdje jednostavno možete okrenuti grane i izrezati deblo. Važno je i da možete stabilno stajati i sigurno se kretati oko stabla.



UPOZORENJE: Oborite stablo u suprotnom smjeru ako je opasno ili nije ga moguće oboriti u prirodnom smjeru.

2. Odredite prirodni smjer pada stabla. Za određivanje koristite nagib i savijenost stabla, smjer vjeta, poziciju grana i težinu snijega.
3. Odredite ima li u blizini prepreka, kao što su druga stabla, dalekovodi, ceste i/ili zgrade.
4. Potražite znakove oštećenja ili truleži na deblu.



UPOZORENJE: Trulež na deblu može predstavljati rizik da će stablo pasti prije završetka rezanja.

5. Pobrinite se da stablo nema oštećenih ili osušenih grana koje bi se mogle odlomiti i udariti vas prilikom pada stabla.
6. Stablo ne smije pasti na drugo stablo koje stoji. Opasno je uklanjati zaglavljeno stablo i postoji visok rizik od nesreće. Pogledajte *Oslobađanje zaglavljenoj stabla na strani 19*.

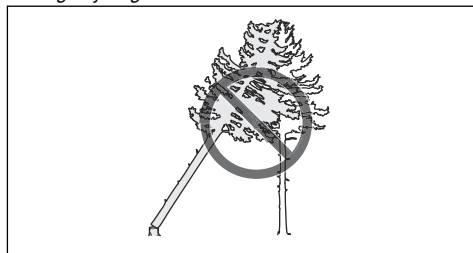

UPOZORENJE: Tokom kritičnog padanja stabla, kada završite sa rezanjem odmah skinite zaštitu za uši. Važno je da možete čuti zvukove i signale upozorenja.

Čišćenje debla i pripremanje staze za povlačenje

Odrežite sve grane od visine svog ramena nadole.

1. Režite povlačenjem nadole. Pobrinite se da je stablo između vas i proizvoda.



2. Uklonite rastinje u radnom prostoru oko stabla. Uklonite sav odrezani materijal iz radnog prostora.
3. Provjerite da li u prostoru ima prepreka kao što su kamenje, grane i rupe. Morate imati čistu stazu za povlačenje kada stablo počne da pada. Vaša staza za povlačenje mora biti otprilike 135 stepeni udaljena od smjera pada.

1. Opasna zona
2. Staza za povlačenje
3. Smjer pada

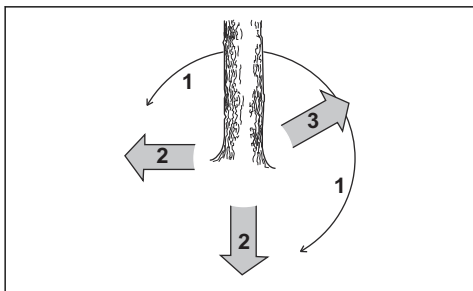

Da biste oborili stablo

Pri obaranju stabla Husqvarna preporučuje da napravite usmjerene rezove a potom iskoristite metod sigurnog ugla. Metod sigurnog ugla vam pomaže da napravite ispravnu "petu" i da kontrolišete smjer pada.



UPOZORENJE: Nemojte obarati stabla čiji je prečnik više od dva puta veći od dužine vodilice. Za takve slučajeve morate završiti posebnu obuku.

"Peta" stabla

Najvažnija procedura tokom obaranja stabla je napraviti ispravnu "petu" stabla. Uz ispravno napravljenu "petu"

možete kontrolisati smjer pada i pobriniti se da bude postupak siguran.

Debljina "peta" stabla mora biti ujednačena i iznositi najmanje 10% prečnika stabla.



UPOZORENJE: Ako je "peta" stabla pogrešna ili preuska, nećete imati kontrolu nad smjerom pada.

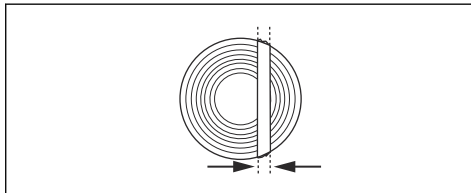

Pravljenje usmjerenih rezova

1. Napravite usmjerene rezove na $\frac{1}{4}$ prečnika stabla. Napravite ugao od 45° do 70° između gornjeg i donjeg usmjerenog reza.

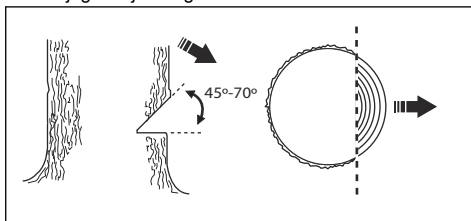

- a) Napravite gornji usmjereni rez. Poravnajte oznaku smjera pada (1) na proizvodu sa smjerom pada stabla (2). Ostanite iza proizvoda i neka vam stablo bude na lijevoj strani. Režite povlačenjem.
- b) Napravite donji usmjereni rez. Pobrinite se da se donji i gornji usmjereni rez završavaju na istom mjestu.

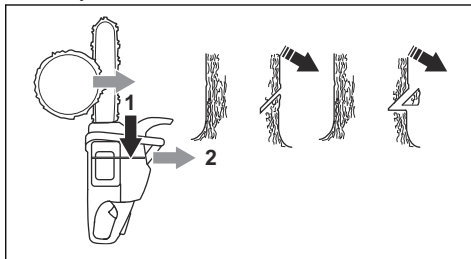

2. Pobrinite se da je donji usmjereni rez vodoravan i pod uglom od 90° od smjera pada.

Korištenje metoda sigurnog ugla

Kosi rez se mora napraviti malo iznad usmjerenog reza.

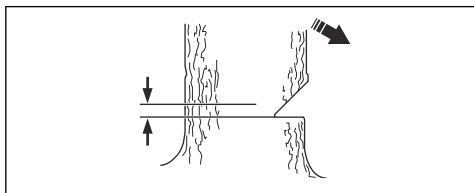

UPOZORENJE: Budite pažljivi kada režete vrhom vodilice. Započnite rezanje donjim dijelom vodilice praveći prerez u stablo.

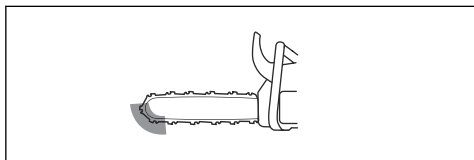

1. Ako je radna dužina pile duža od prečnika stabla, napravite sljedeće korake (a-d).

a) Napravite prerez direktno kroz deblu da biste napravili širinu "pete" stabla.

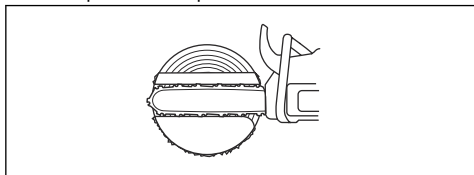

b) Režite povlačeći dok ne preostane otprilike 1/3 debljine debla.

c) Povucite vodilicu 5-10 cm / 2-4 inča unazad.

d) Režite kroz ostatak debla da završite siguran ugao koji je 5-10 cm / 2-4 inča širok.

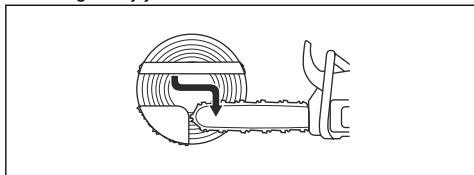

2. Ako je radna dužina pile kraća od prečnika stabla, napravite sljedeće korake (a-d).

a) Napravite prerez direktno kroz deblu. Prerez mora biti 3/5 prečnika stabla.

b) Režite povlačenjem kroz ostatak debla.

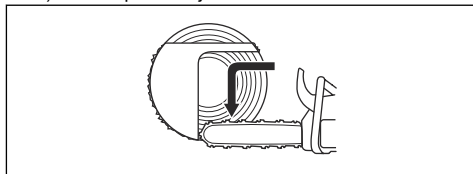

c) Režite deblu direktno sa druge strane da dovršite "petu" stabla.

d) Kako biste dovršili siguran ugao režite guranjem dok ne preostane 1/3 debla.

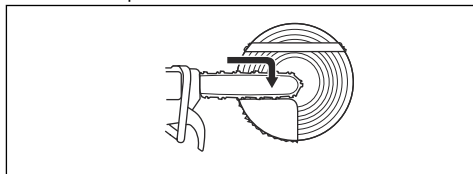

3. Stavite klin u rez sa zadnje strane.

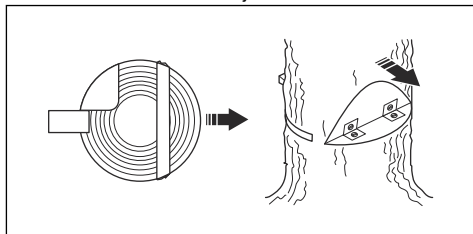

4. Odrežite ugao kako bi stablo palo.

Napomena: Ako stablo ne pada, udarajte u klin dok ne padne.

5. Kada stablo počne padati iskoristite stazu za povlačenje kako biste se sklonili od stabla. Odmaknite se najmanje 5 m / 15 stopa od stabla.

Oslobađanje zaglavljene stabla



UPOZORENJE: Veoma je opasno uklanjati zaglavljeno stablo i postoji visok rizik od nesreće. Ne ulazite u zonu rizika i ne pokušavajte oboriti zaglavljeno stablo.

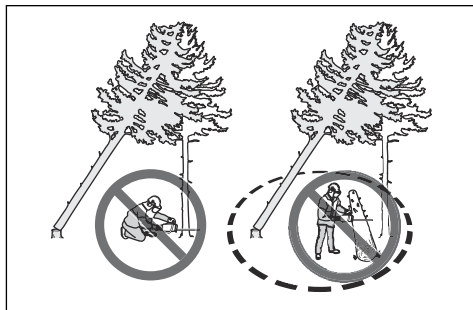

Najsigurniji postupak je koristiti jedno od sljedećih vitla:

- Vitlo na traktoru

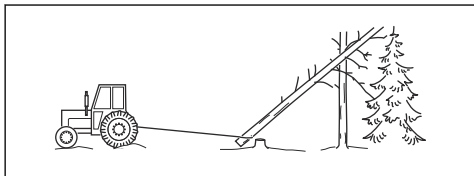

- Prenosivo vitlo

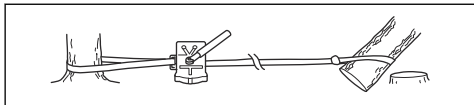

Rezanje stabla i grana koje su napregnute

1. Odredite stranu stabla ili grana koja je napregnuta.
2. Odredite gdje je tačka pucanja.

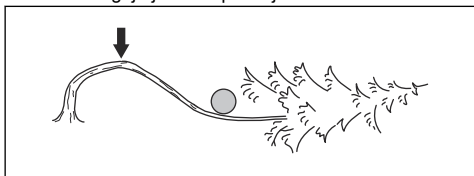

3. Razmotrite koji je najsigurniji postupak za otpuštanje napregnutosti.

Napomena: U nekim situacijama jedini siguran postupak je korištenje vitla a ne vašeg proizvoda.

4. Budite u položaju gdje vas stablo ili grana ne mogu udariti nakon otpuštanja napregnutosti.

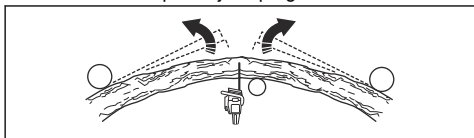

5. Napravite jedan ili više rezova dovoljne dubine neophodne da se smanji napregnutost. Režite na ili blizu tačke pucanja. Neka stablo ili grana puknu na tački najveće napregnutosti.

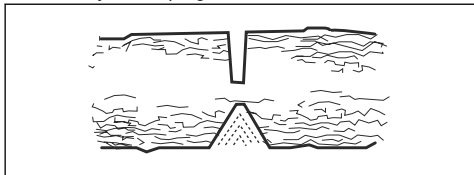

UPOZORENJE: Nemojte rezati direktno kroz stablo ili granu koja je napregnuta.



UPOZORENJE: Budite vrlo pažljivi kada siječete napregnuto drvo. Postoji rizik da se stablo brzo pomjeri prije ili nakon što ga presječete. Može doći do ozbiljnih povreda ako ste u nepravilnom položaju ili ako nepravilno režete.

6. Ako morate rezati kroz stablo/granu, napravite 2 do 3 reza udaljena po 1 inč i dubine od 2 inča.

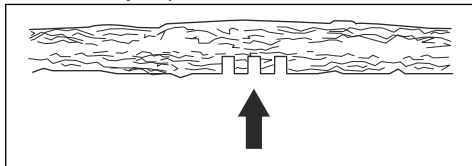

7. Nastavite rezati dublje u stablo sve dok se stablo/grana ne savije i napregnutost oslobodi.

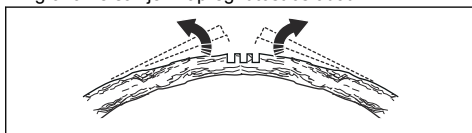

8. Režite stablo/granu sa suprotne strane luka nakon oslobađanja napregnutosti.

Upotreba proizvoda po hladnom vremenu



OPREZ: Snijeg i hladno vrijeme mogu izazvati probleme s radom. Može postojati rizik od preniske temperature motora ili leda na filteru za zrak i karburatoru.

1. Prekrijte krpom dio ulaza zraka na pokretaču. Na taj način se povećava temperatura motora.
2. Za temperature između 0 °C/32 °F i -5 °C/23 °F otvorite utikač u pregradnom zidu.

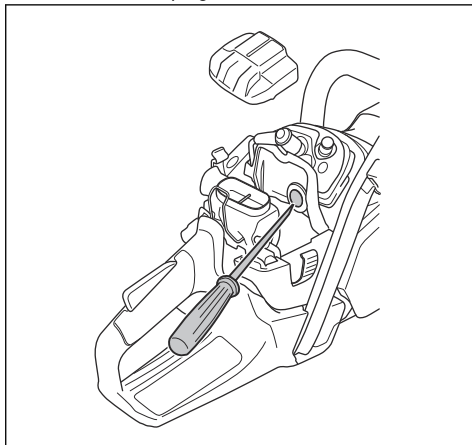

3. Za temperature ispod -5°C / 23°F ili u snježnim uslovima, u ponudi je zimski poklopac. Postavite zimski poklopac na kućište pokretača. Zimski poklopac umanjuje protok hladnog zraka i sprječava da snijeg dođe do prostora karburatora.

Postoji opasnost od previsoke temperature motora i njegovog oštećenja.

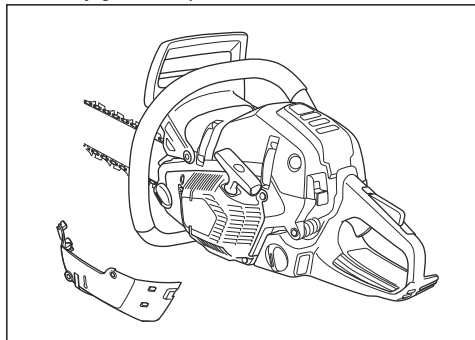

Napomena: Broj dijela za zimski poklopac: 522 98 65-02



OPREZ: Skinite zimski poklopac ukoliko temperatura poraste iznad -5°C / 23°F . Sklopite utikač u pregradnom zidu ako se temperatura poveća iznad 0°C / 32°F .

Grijane ručke (560 XPG, 562 XPG)

Ovaj proizvod ima grijane prednje i stražnje ručke. Električne grijače napaja generator.

Pogurajte prekidač u smjeru strelice da uključite funkciju. Pogurajte prekidač u suprotnom smjeru da isključite funkciju.

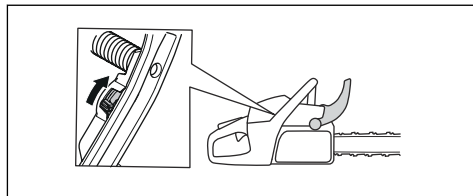

Grijanje električnog karburatora (560 XPG, 562 XPG)

Podšavanje grijanja električnog karburatora se vrši preko termostata. Na ovaj način se održava odgovarajuća temperatura karburatora i sprečava se stvaranje leda u karburatoru.

Održavanje

Uvod



UPOZORENJE: Prije održavanja proizvoda pročitajte s razumijevanjem poglavlje o sigurnosti.

Plan održavanja

Svakodnevno održavanje	Sedmično održavanje	Mjesečno održavanje
Očistite vanjske dijelove proizvoda i vodite računa da na ručkama nema ulja.	Očistite sistem za hlađenje. Pogledajte <i>Čišćenje sistema za hlađenje na strani 31.</i>	Provjerite prsten kočnice. Pogledajte <i>Provjera prstena kočnice na strani 23.</i>
Provjerite polugu gasa i blokadu poluge gasa. Pogledajte <i>Provjera poluge gasa i blokade poluge gasa na strani 23.</i>	Provjerite pokretač, konop za pokretanje i povratnu oprugu.	Provjerite centar kvačila, bubanj kvačila i oprugu kvačila.
Vodite računa da na jedinicama za umanjivanje vibracija nema oštećenja.	Podmažite ležaj igle. Pogledajte <i>Podmazivanje ležaja igle na strani 29.</i>	Očistite svječiću. Pogledajte <i>Provjera svječića na strani 26.</i>
Očistite i provjerite kočnicu lanca. Pogledajte <i>Provjera kočnice lanca na strani 23</i> <i>Provjera prednjeg štitnika za ruke i aktivacija kočnice lanca na strani 23.</i>	Uklonite sve brazde s rubova vodilice. Pogledajte <i>Provjera vodilice na strani 30.</i>	Očistite vanjske dijelove karburatora.

Svakodnevno održavanje	Sedmično održavanje	Mjesečno održavanje
Provjerite hvatač lanca. Pogledajte <i>Provjera hvatača lanca na strani 24.</i>	Očistite ili zamijenite mrežicu za odvođenje iskre na auspuhu.	Provjerite filter goriva i crijevo za gorivo. Zamijenite svjećicu po potrebi.
Okrenite vodilicu, provjerite otvor za podmazivanje i očistite žlijeb u vodilici. Pogledajte <i>Provjera vodilice na strani 30.</i>	Očistite područje karburatora.	Provjerite sve kablove i spojeve.
Uvjerite se da vodilica i lanac pile dobivaju dovoljno ulja.	Očistite ili zamijenite filter zraka. Pogledajte <i>Čišćenje zračnog filtera na strani 26.</i>	Ispraznite spremnik za gorivo.
Provjerite lanac pile. Pogledajte <i>Ispitivanje opreme za rezanje na strani 30.</i>	Očistite lopatice između cilindara.	Ispraznite rezervoar za ulje.
Naoštrite lanac pile i provjerite zategnutost. Pogledajte <i>Da biste naoštrili lanac pile na strani 26.</i>		
Provjerite pogon lančanika. Pogledajte <i>Provjera prstena lančanika na strani 29.</i>		
Očistite usisnik zraka na pokretaču.		
Vodite računa da su matice i vijci pričvršćeni.		
Provjerite prekidač za zaustavljanje. Pogledajte <i>Provjera prekidača za pokretanje/zaustavljanje na strani 24.</i>		
Vodite računa da iz motora, rezervoara i vodova za gorivo nema curenja.		
Uvjerite se da se lanac pile ne rotira kada je motor podešen na brzini u praznom hodu.		
Vodite računa da na desnom štitniku za ruke nema oštećenja.		
Vodite računa da je auspuh pravilno postavljen, da nije oštećen i da nijedan dio auspuha ne nedostaje.		

Održavanje i provjera sigurnosnih sredstava na proizvodu

Provjera prstena kočnice

1. Četkom uklonite piljevinu, smolu i prljavštinu s kočnice lanca i bubnja kvačila. Prljavština i istrošenost mogu oslabiti rad kočnice.

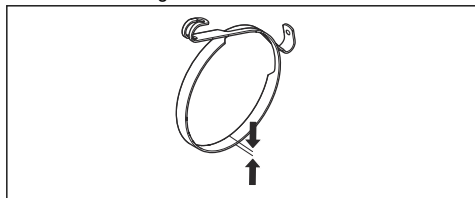

2. Provjerite prsten kočnice. Najmanja debljina prstena kočnice na najtanjem dijelu smije biti 0,6 mm / 0,024 inči.

Provjera prednjeg štitnika za ruke i aktivacija kočnice lanca

1. Vodite računa da prednji štitnik za ruke nije oštećen i da na njemu nema nedostataka, kao što su pukotine.
2. Vodite računa da se prednji štitnik za ruke slobodno pomjera i da je sigurno pričvršćen za poklopac kvačila.

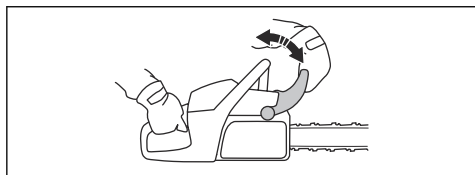

3. Držite proizvod objema rukama iznad panja ili na drugoj stabilnoj površini.



UPOZORENJE: Motor mora biti isključen.

4. Pustite prednju ručku i neka vrh vodilice padne na panj.

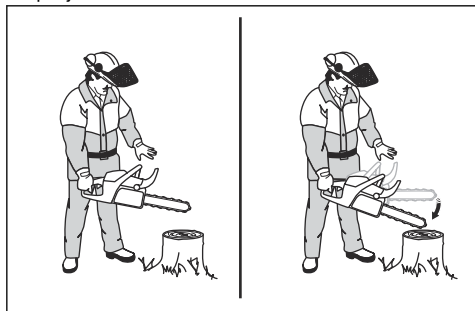

5. Vodite računa da se kočnica lanca uključi kada vodilica udari u panj.

Provjera kočnice lanca

1. Pokrenite proizvod. Uputstva potražite u *Pokretanje proizvoda na strani 13*.



UPOZORENJE: Vodite računa da lanac pile ne dodiruje tlo ili druge predmete.

2. Čvrsto držite proizvod.
3. Primijenite puni gas i lijevi zglob nagnite u odnosu na štitnik za ruke kako biste aktivirali kočnicu lanca. Lanac pile se mora odmah zaustaviti.

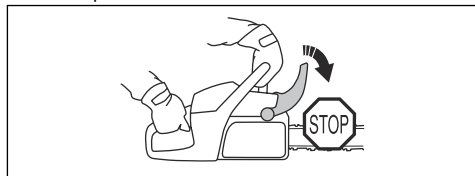

UPOZORENJE: Nemojte ispuštati prednju ručku.

Provjera poluge gasa i blokade poluge gasa

1. Provjerite pomjeraju li se nesmetano poluga gasa i blokada poluge gasa radi li povratna opruga pravilno.

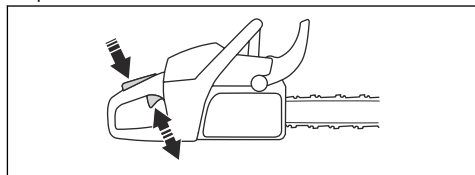

2. Pritisnite prema dolje blokadu poluge gasa i uvjerite se da se vraća u početni položaj kada je oslobodite.

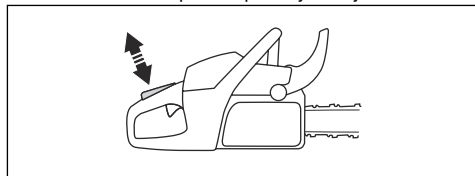

3. Vodite računa da poluga gasa bude blokirana u praznom hodu i kada je otpuštena blokada poluge gasa.

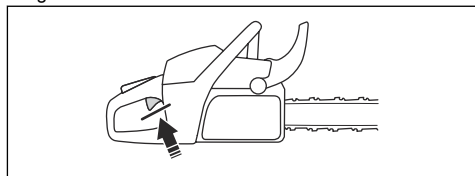

4. Pokrenite proizvod i primijenite puni gas.

5. Pustite polugu gasa i uvjerite se da se lanac pile zaustavlja i ostaje u stanju mirovanja.



UPOZORENJE: Ako se lanac okreće dok je poluga gasa u praznom hodu, obratite se zastupniku servisa.

Provjera hvatača lanca

1. Vodite računa da hvatač lanca nije oštećen.
2. Vodite računa da hvatač lanca bude stabilan i prikačen za šasiju proizvoda.

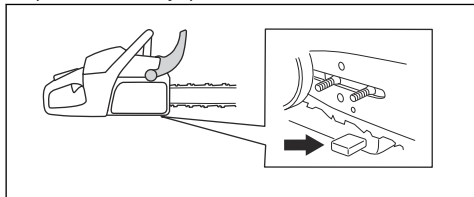

Provjera desnog štitnika za ruke

- Vodite računa da desni štitnik za ruke nije oštećen i da na njemu nema nedostataka, kao što su pukotine.

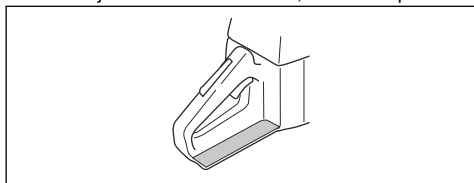

Provjera sistema ublažavanja vibracija

1. Vodite računa da na jedinicama za umanjivanje vibracija nema pukotina ili deformacija.
2. Vodite računa da su jedinice za umanjivanje vibracija sigurno pričvršćene između motora i ručke.

Informacije o položaju sistema za ublažavanje vibracija na vašem proizvodu pogledajte u *Pregled proizvoda na strani 2*.

Provjera prekidača za pokretanje/zaustavljanje

1. Pokrenite motor.
2. Prekidač za pokretanje/zaustavljanje pritisnite prema dolje u položaj STOP. Motor se mora zaustaviti.

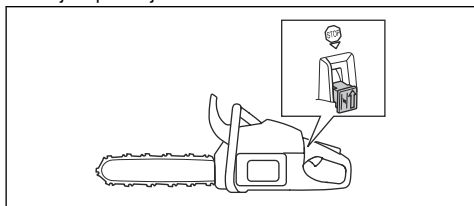

Vaš proizvod ima funkciju kojom se karburator automatski podešava, što pruža najbolje moguće podešavanje. omogućava motoru da se prilagodi vremenskim uslovima, nadmorskoj visini, vrsti goriva i ulja za dvotaktne motore.



OPREZ: Ukoliko ne radi pravilno, obratite se zastupniku servisa. Proizvod se pravilno podešava nakon nekoliko sipanja goriva.

Provjera lonca auspuha



UPOZORENJE: Nemojte koristiti proizvod s oštećenim loncem auspuha ili ako je isti u lošem stanju.



UPOZORENJE: Nemojte koristiti proizvod ako na auspuhu nedostaje mrežica za odvođenje varnica ili ako je oštećena.

1. Pregledajte ima li na auspuhu znakova oštećenja ili nedostataka.
2. Vodite računa da lonac auspuha bude ispravno pričvršćen za proizvod.

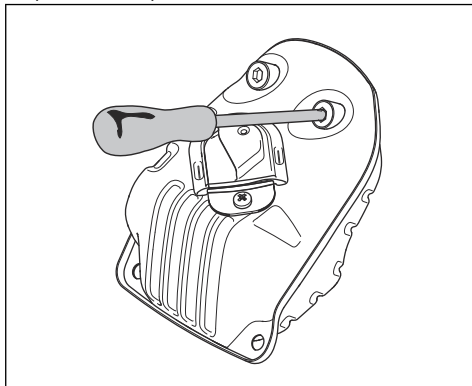

3. Ako proizvod ima mrežicu za odvođenje varnica, mrežicu čistite svake sedmice.

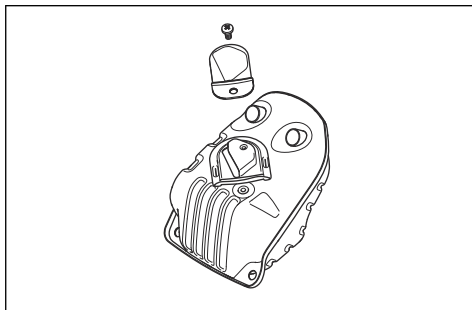

4. Oštećenu mrežicu za odvođenje varnica zamijenite.



OPREZ: Ako se mrežica za odvođenje varnica začepli, proizvod će se pregrijati i to može dovesti do oštećenja cilindra i klipa.

Zamjena neispravnog ili ishabanog konopa za pokretanje

1. Olabavite vijke kućišta pokretača.
2. Uklonite kućište pokretača.

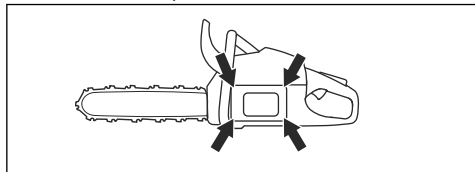

3. Izvucite konop pokretača otprilike 30 cm / 12 inči i postavite ga u urez na remenici.
4. Pustite da se remenica polako okreće unazad kako bi se oslobodila povratna poluga.

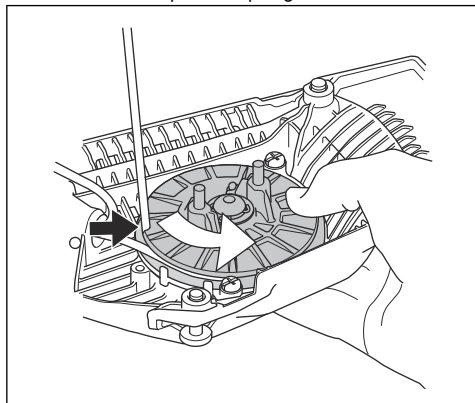

UPOZORENJE: Morate biti pažljivi kada vršite zamjenu povratne opruge ili konopa za pokretanje. Povratna opruga je napregnuta kada je pričvršćena u kućište startera. Ako niste dovoljno pažljivi opruga može iskočiti i izazvati povrede. Koristite zaštitne naočale i zaštitne rukavice.

5. Skinite centralni vijak i remenicu.
6. Uklonite korišteni konop za pokretanje sa ručke i remenice.
7. Na remenicu postavite novi konop za pokretanje. Namotajte konop za pokretanje oko remenice otprilike 3 puta.
8. Provucite konop za pokretanje kroz otvor u kućištu pokretača i ručke konopa za pokretanje.

9. Napravite čvrst čvor na kraju konopa za pokretanje.

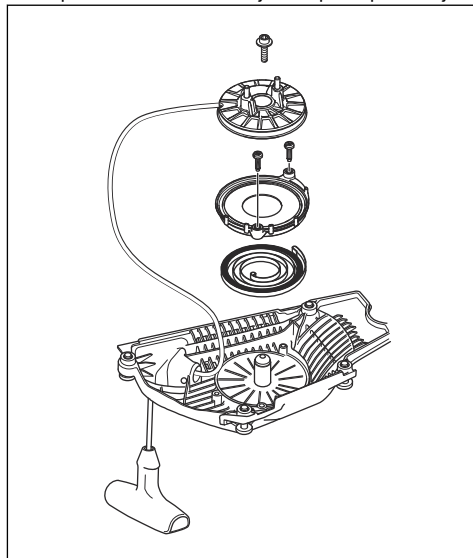

Zatezanje povratne opruge

1. Postavite konop za pokretanje u urez u remenici.
2. Okrenite remenicu pokretača približno dva okreta u smjeru kretanja kazaljke na satu.
3. Stavite palac na remenicu.
4. Povucite ručku konopa za pokretanje i izvucite cijelu dužinu konopa za pokretanje.
5. Sklonite palac i otpustite konop za pokretanje.
6. Vodite računa da remenicu možete okrenuti za pola okretaja nakon što se konop za pokretanje u potpunosti izvuče.

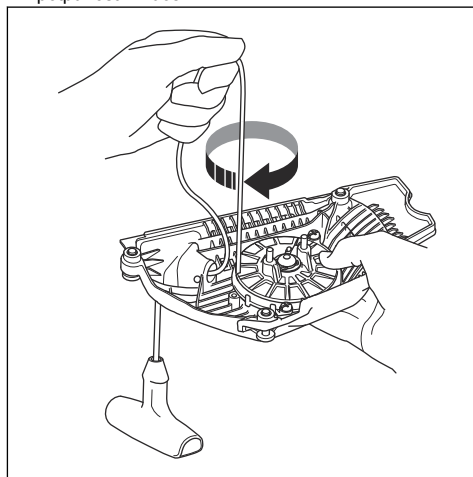

Postavljanje kućišta startera na proizvod

1. Izvucite konop za pokretanje i postavite pokretač u položaj u odnosu na radilicu.
2. Polako puštajte konop za pokretanje dok se remenica ne uklopi sa zapinjačem.
3. Pritegnite vijke koji drže pokretač pričvršćenim.

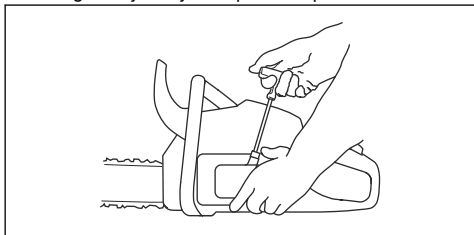

Čišćenje zračnog filtera

Redovno čistite filter zraka od prljavštine i prašine. Na taj način sprečavate nepravilan rad karburatora, probleme prilikom pokretanja, gubitak snage motora, habanje dijelova motora i veću potrošnju goriva od uobičajene.

1. Skinite poklopac cilindra i filter zraka.
2. Koristite četku ili protresite filter zraka da se očisti. Koristite deterdžent i vodu da ga potpuno očistite.

Napomena: Filter zraka koji se koristi duže vrijeme nije moguće očistiti. Redovno mijenjajte filter zraka i uvijek zamijenite neispravan filter zraka.

3. Postavite filter zraka i vodite računa da usko zaptiva držač filtera zraka.

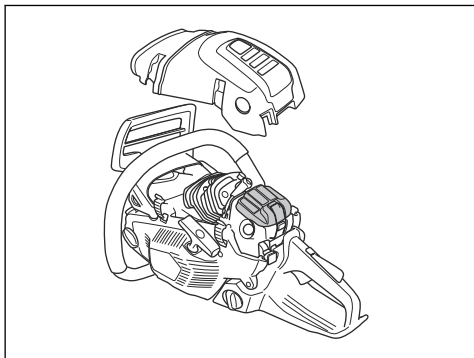

Napomena: Zbog različitih uslova rada, vremena ili godišnjeg doba, proizvod se može koristiti s različitim vrstama filtera zraka. Više informacija potražite kod svog zastupnika servisa.

Provjera svjećica



OPREZ: Koristite preporučene svjećice. Pogledajte *Tehnički podaci na strani 33*. Nepravilna svjećica može izazvati oštećenje na proizvodu.

1. Ako nije lako pokrenuti proizvod za rad ili ukoliko proizvod nepravilno radi u praznom hodu, pregledajte ima li na svjećici neželjenih materijala. Da biste umanjili opasnost od neželjenih materijala na elektrodama svjećice, poduzmite ove korake:
 - a) uvjerite se da je mješavina goriva ispravna,
 - b) uvjerite se da je filter za zrak čist.
2. Očistite svjećicu ako je prljava.
3. Vodite računa da zazor elektrode bude 0,5 mm/ 0.020 inča.

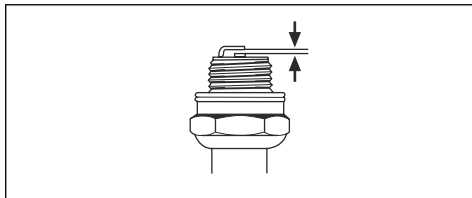

4. Mjesečno mijenjajte svjećicu (ili češće ako bude potrebno).

Da biste naoštrili lanac pile

Informacije o vodilici i motornoj pili



UPOZORENJE: Prilikom rukovanja lancem pile ili njegovog održavanja nosite zaštitne rukavice. Lanac pile koji se ne miče također može izazvati povrede.

Zamijenite ishabanu ili dotrajalu vodilicu kombinacijom vodilice i lanca pile koju preporučuje Husqvarna. To je neophodno kako bi se zadržale sigurnosne funkcija proizvoda. Spisak zamjenskih kombinacija mačeva i lanaca koje preporučujemo pogledajte u *Pribor na strani 35*.

- Dužina vodilice, inči/cm. Informacije o dužini vodilice se obično nalaze na stražnjem dijelu vodilice.

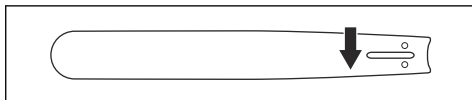

- Broj zubaca na lančaniku vrha vodilice (T).

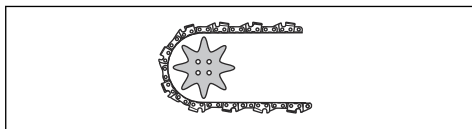

- Zakretanje lanca, unutra. Udaljenost između pogonskih veza lanca pile mora se poravnati s udaljenošću zubaca na lančaniku vrha vodilice i pogona lančanika.

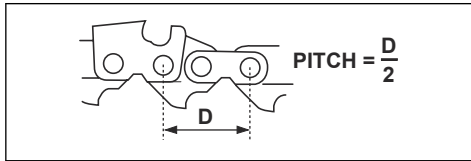

- Broj pogonskih veza. Broj pogonskih veza se određuje prema vrsti vodilice.

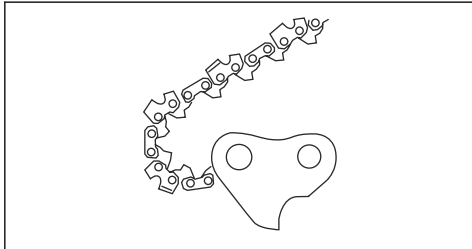

- Širina žlijeba mača, inči/mm Širina žlijeba vodilice mora biti jednaka širini pogonskih veza pogona lanca.

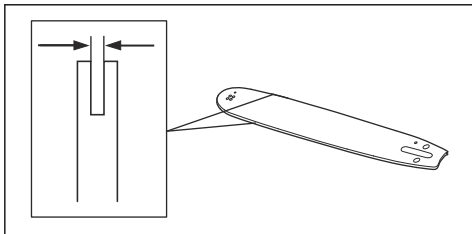

- Otvor za ulje za lanac i otvor za zatezač lanca. Vodilica se mora poravnati s proizvod.

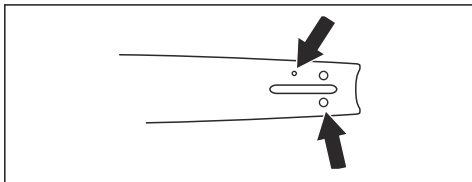

- Širina pogonske veze, mm/inči.

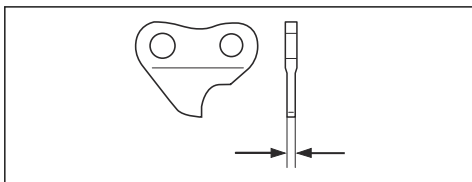

Opšte informacije o oštrenju rezača

Nemojte koristiti tupi lanac pile. Ukoliko je lanac pile tup, morate jako pritisnuti kako bi vodilicu gurnuli kroz drvo. Ako je lanac veoma tup, neće biti opijajaka od rezanja već usitnjenog praha.

Oštar lanac rovi kroz drvo i opijlci drveta su dugi i debeli.

Rezni zub (A) i mjerac dubine lanca (B) zajedno čine dio lanca pile, rezač. Razlika u visini između ovo dvoje daje dubinu rezanja (podešavanje dubina mjerača).

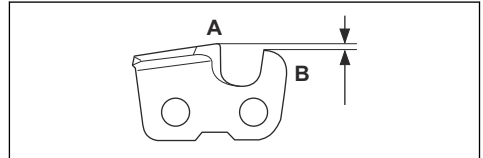

Prilikom oštrenja rezača, vodite računa o sljedećem:

- Ugao oštrenja.

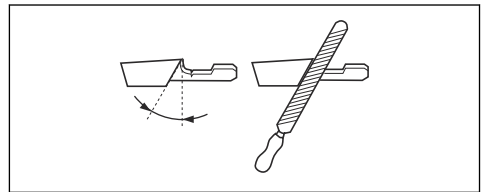

- Ugao rezanja.

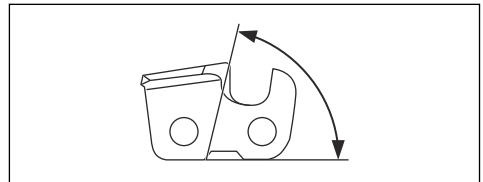

- Položaj za oštrenje.

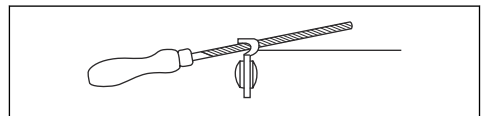

- Prečnik okrugle turpije.

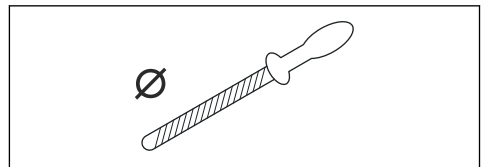

Pravilno oštrenje lanca pile nije jednostavno bez odgovarajuće opreme. Koristite Husqvarna mjerac turpije. Na taj način ćete zadržati maksimalan nivo performansi i svesti opasnost od povratnog trzaja na minimum.



UPOZORENJE: Sila povratnog trzaja se znatno povećava ukoliko ne slijedite uputstva za oštrenje.

Napomena: Informacije o oštrenju lanca pile pogledajte u #.

Oštrenje rezača

1. Koristite okruglu turpiju i mjerac turpije da naoštrite zubac za rezanje.

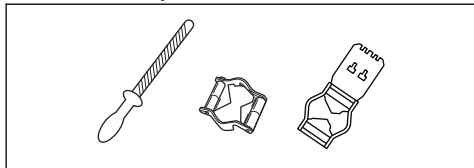

Napomena: Informacije o turpijama i mjeracima koje Husqvarna preporučuje potražite u *Pribor na strani 35*.

2. Pravilno primijenite mjerac turpije na rezač. Pogledajte uputstva priložena uz mjerac turpije.
3. Pomijerajte turpiju od unutrašnje strane reznog zupca prema vani. Smanjite pritisak prilikom povlačenja.

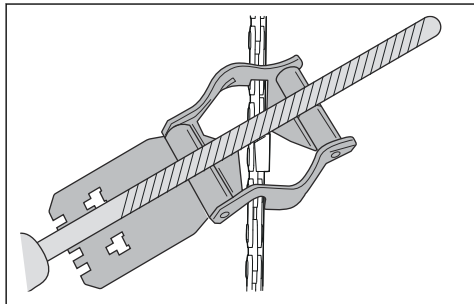

4. Uklonite materijal s jedne strane svih reznih zubaca.
5. Zaokrenite proizvod i uklonite materijal s druge strane.
6. Vodite računa da svi rezni zupci budu iste dužine.

Opšte informacije o podešavanju postavke mjeraca dubine

Postavka mjeraca dubine (C) se smanjuje kada oštrite rezni zubac (A). Da bi se održala maksimalna učinkovitost rezanja, morate ukloniti materijal turpijanja iz mjeraca dubine (B) kako bi ste dobili preporučenu postavku mjeraca dubine. Za uputstva o dobijanju

pravilne postavke mjeraca dubine za svoj lanac pile pogledajte *Pribor na strani 35*.

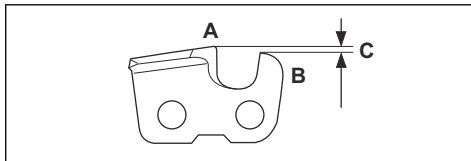

UPOZORENJE: Opasnost od povratnog trzaja se povećava ako je mjerac dubine postavljen preširoko!

Podešavanje postavke mjeraca dubine

Prije podešavanja postavke mjeraca dubine ili oštrenja rezača, potražite uputstva u *Opšte informacije o podešavanju postavke mjeraca dubine na strani 28*. Preporučujemo da podesite postavke mjeraca dubine nakon svakog trećeg oštrenja reznih zubaca.

Preporučujemo da koristite naš alat za mjerenje dubine kako biste dobili pravilnu postavku dubinu mjeraca i zakošenje za mjerac dubine.

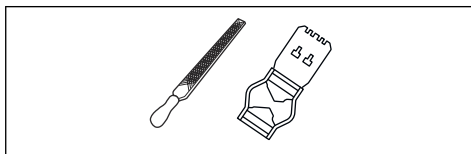

1. Koristite ravnu turpiju i alat mjeraca dubine da podesite postavku mjeraca dubine. Koristite isključivo Husqvarna alat za mjerenje dubine kako biste dobili pravilnu postavku dubinu mjeraca i zakošenje za mjerac dubine.
2. Stavite alat za podešavanje mjeraca dubine na lanac pile.

Napomena: Više informacija o načinu korištenja ovog alata, pogledajte pakovanje alata za mjerenje dubine.

3. Koristite ravnu turpiju da uklonite dio mjeraca dubine koji se proteže kroz alat mjeraca dubine.

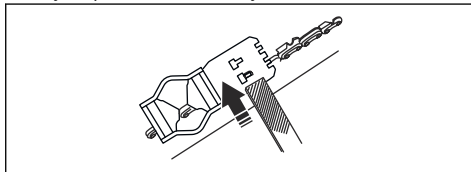

Podešavanje zategnutosti lanca pile



UPOZORENJE: Nepravilno zategnut lanac pile se može olabaviti s vodilice i uzrokovati teške povrede ili smrt.

Prilikom upotrebe, lanac pile se izdužuje. Redovno podešavajte lanac pile.

1. Olabavite matice vodilice kojom su pričvršćeni poklopac kvačila/kočnica lanca. Koristite ključ.

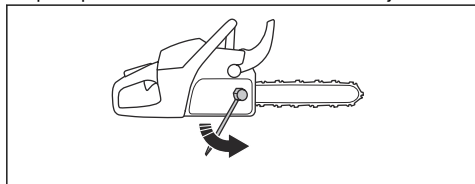

Napomena: Na nekim modelima se nalazi samo jedna matica mača.

2. Pritegnite rukom matice mača, što više možete.
3. Podignite prednji kraj vodilice i okrećite vijak za zatezanje lanca. Koristite ključ.
4. Pritežite lanac pile sve dok se ne zategne uz vodilicu, ali opet da se može lagano pomijerati.

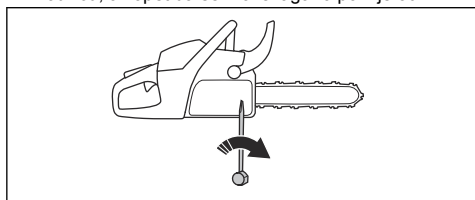

5. Pritegnite matice mača pomoću ključa i istovremeno podignite prednji kraj vodilice.
6. Vodite računa da možete rukom slobodno povlačiti lanac pile i da on ne visi s vodilice.

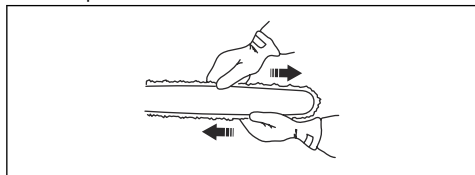

Napomena: Za postavljanje vijka za zatezanje lanca na svom proizvodu pogledajte *Pregled proizvoda na strani 2*.

Da biste provjerali podmazivanje lanca pile

1. Pokrenite proizvod i pustite da radi pri $\frac{1}{4}$ brzine. Držite vodilicu približno 20 cm / 8 inča iznad svijetle površine.

2. Ukoliko je podmazivanje lanca pravilno, nakon jedne minute, na površini čete vidjeti jasnu liniju od ulja.

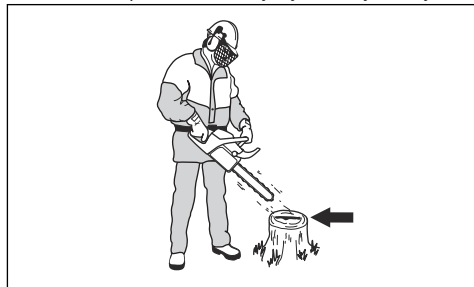

3. Ukoliko je podmazivanje lanca ne funkcioniira pravilno, provjerite vodilicu. Uputstva potražite u *Provjera vodilice na strani 30*. Obratite se zastupniku servisa ukoliko koraci za održavanje ne pomognu.

Provjera prstena lančanika

Bubanj kvačila ima prsten lančanika koji se može zamijeniti.

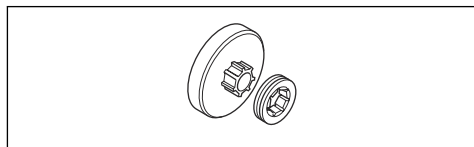

1. Vodite računa da prsten lančanika nije istrošen. Zamijenite svječicu po potrebi.
2. Zamijenite prsten lančanika svaki put kada mijenjate lanac pile.

Podmazivanje ležaja igle

1. Povucite prednji štitić za ruku unazad da deaktivirate kočnicu lanca.
2. Olabavite matice mača i uklonite poklopac kvačila.

Napomena: Na nekim modelima se nalazi samo jedna matica mača.

3. Stavite proizvod na stabilnu površinu tako da bubanj kvačila bude okrenut prema gore.

- Podmažite ležaj igle koristeći pištolj za podmazivanje. Koristite motorno ulje ili mast za ležajeve visokog kvaliteta.

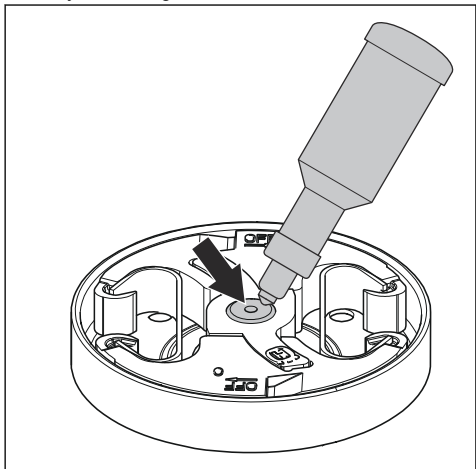

Ispitivanje opreme za rezanje

- Vodite računa da nema pukotina u zakivcima i da zakivci nisu labavi. Zamijenite ih po potrebi.

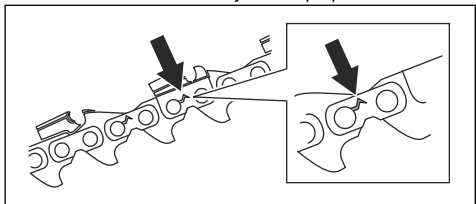

- Vodite računa da se lanac pile lagano savija. Zamijenite lanac pile ako je to potrebno.
- Uporedite lanac pile s novim lancem da ispitajte jesu li zakivke i veze ishabani.
- Zamijenite lanac pile kada je najduži dio reznog zuba kraći od 4 mm / 0,16 inča. Također zamijenite lanac pile ukoliko na rezačima ima pukotina.

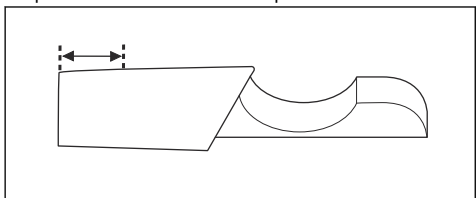

Provjera vodilice

- Vodite računa da kanal za ulje nije zakrčen. Očistite ga po potrebi.

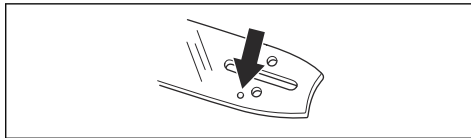

- Pregledajte ima li nabora na rubovima vodilice. Turpijom uklonite nabore.

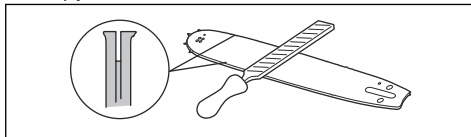

- Očistite žlijeb u vodilici.

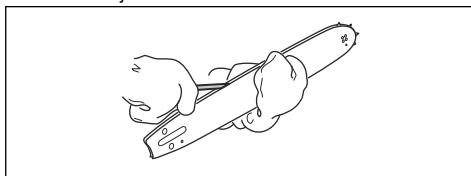

- Pregledajte je li žlijeb u vodilici ishaban. Zamijenite vodilicu ako je to potrebno.

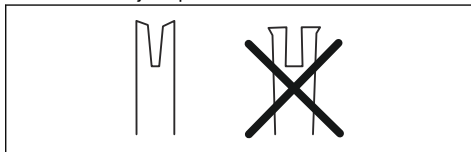

- Pregledajte je li vrh vodilice grub ili veoma ishaban.

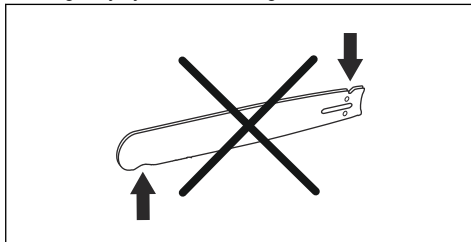

- Vodite računa da se lančanik vrha vodilice nesmetano okreće i da otvor za podmazivanje lančanika vrha vodilice nije zakrčen. Očistite i podmažite ako je potrebno.

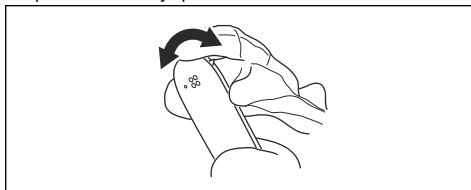

7. Okrećite vodilicu svakodnevno da joj produžite radni vijek.

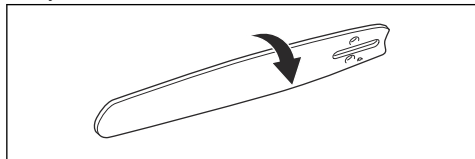

Održavanje rezervoara za gorivo i rezervoar ulje za lanac

- Redovno ispraznite i očistite rezervoar za gorivo i rezervoar za lanac.
- Filter goriva mijenjajte godišnje ili češće ako je potrebno.



OPREZ: Kontaminacija rezervoara uzrokuje kvar.

Podešavanje protoka ulja



UPOZORENJE: Prije podešavanja pumpe za ulje zaustavite motor.

1. Okrenite odvijač za podešavanje pumpe za ulje. Koristite odvijač ili kombinovani ključ.
 - a) Okrenite vijak za podešavanje u smjeru kretanja kazaljki na satu da smanjite protok ulja za lanac.
 - b) Okrenite vijak za podešavanje suprotno od smjera kazaljki na satu da povećate protok ulja za lanac.

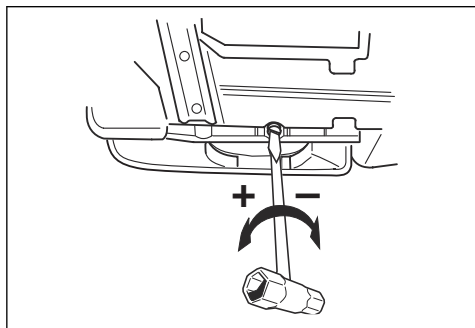

Preporučena podešavanja pumpe za ulje

- Dužina vodilice 13-15 inča: Minimalni protok
- Dužina vodilice 16-18 inča: Srednji protok
- Dužina vodilice 20-28 inča: Maksimalni protok

Sistem prečišćavanja zraka

AirInjection™ je centrifugalni sistem prečišćavanja zraka koji uklanja prašinu i prljavštinu prije nego što čestice

uđu u filter zraka. AirInjection™ proizvoda vijek trajanja filtera zraka i motora.

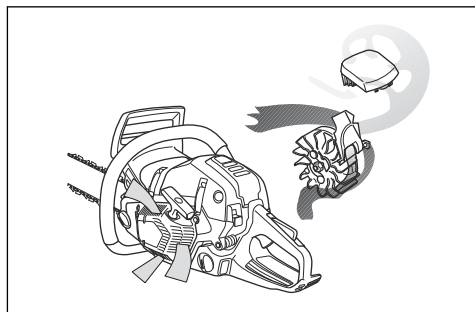

Čišćenje sistema za hlađenje

Sistem za hlađenje sprečava zagrijavanje motora. Sistem za hlađenje obuhvata ulaz zraka na pokretaču i pločicu uvodnika zraka (A), zapinjače na zamajcu (B), rashladne lopatice na cilindru (C), rashladni kanal (D) i poklopac cilindra (E).

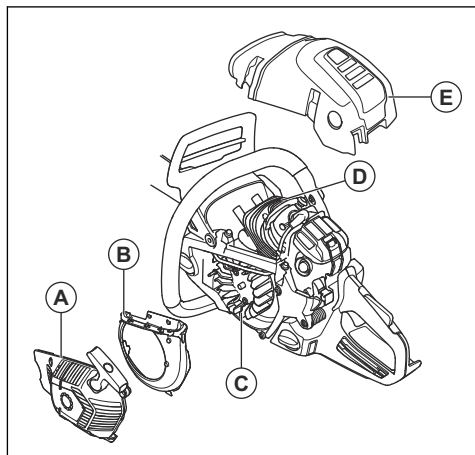

1. Četkom očistite rashladni sistem jednom sedmično ili češće ako je potrebno.
2. Vodite računa da rashladni sistem ne bude prljav ili zakrčen.



OPREZ: Prljav ili blokiran rashladni sistem može uzrokovati pregrijavanje proizvoda što dalje može uzrokovati oštećenje proizvoda.

Rješavanje problema

Motor se ne pokreće

Dio proizvoda koji treba pregledati	Mogući uzrok	Mjera
Zapinjači startera	Zapinjači pokretača su zakrčeni.	Podesite ili zamijenite zapinjače pokretača.
		Očistite prostor oko zapinjača.
		Obratite se ovlaštenom servisu.
Rezervoar za gorivo	Neodgovarajuća vrsta goriva.	Ispraznite rezervoar za gorivo i napunite ga odgovarajućom vrstom goriva.
	U rezervoar za gorivo je nasuto ulje za lanac.	Ako ste pokušali pokrenuti proizvod, obratite se zastupniku servisa. Ako niste pokušali pokrenuti proizvod, ispraznite rezervoar za gorivo.
Paljenje, svječića ne baca iskru	Svječića je prljava ili vlažna.	Vodite računa da svječića bude čista i suha.
	Zazor elektrode je nepravilan.	Očistite svječiću. Vodite računa da zazor između elektroda i svječice bude pravilan te da je preporučena pravilna svječića ili ekvivalentna.
		Pravilan zazor elektrode potražite u <i>Tehnički podaci na strani 33.</i>
Svječića i cilindar	Svječića je labava.	Pritegnite svječiću.
	Motor je zagušen zbog ponavljano pokretanja s punim čokom nakon paljenja.	Uklonite i očistite svječiću. Stavite proizvod bočno tako da otvor za svječiću bude okrenut od vas. Povucite ručku konopa za pokretanje 6 do 8 puta. Postavite svječiću i pokrenite proizvod. Pogledajte <i>Pokretanje proizvoda na strani 13.</i>

Motor se pokreće, ali se ponovo zaustavlja.

Dio proizvoda koji treba pregledati	Mogući uzrok	Mjera
Rezervoar za gorivo	Neodgovarajuća vrsta goriva.	Ispraznite rezervoar za gorivo i napunite ga odgovarajućom vrstom goriva.
Karburator	Brzina u praznom hodu nije pravilna.	Obratite se zastupniku servisa.
Filter zraka	Začepljen filter zraka.	Očistite ili zamijenite filter zraka.
Filter goriva	Začepljen filter goriva.	Zamijenite filter za gorivo.

Transport i skladištenje

Transport i skladištenje

- Za skladištenje i transport proizvoda i goriva, vodite računa da nema curenja ili isparavanja. Na primjer, svječiće ili otvoreni plamen iz električnih uređaja ili bojlera mogu izazvati požar.
- Uvijek koristite odobrene posude za skladištenje i transport goriva.
- Prije transporta ili dužeg skladištenja, ispraznite rezervoare gorivo i ulje. Odbacite gorivo i ulje za lanac na odgovarajuće mjesto za odlaganje.
- Koristite štitnik za transport kako biste spriječili povrede ili oštećenja proizvoda. Lanac pile koji se ne miče također može izazvati teške povrede.
- Uklonite kapicu svječiće sa svječiće i aktivirajte kočnicu lanca.

- Pričvrstite proizvod sigurno za vrijeme transporta.

Priprema proizvoda za duže skladištenje

1. Rastavite i očistite lanac pile i žlijeb u vodilici.



OPREZ: Ako se lanac pile i vodilica ne očiste, mogu postati kruti ili se začeptiti.

2. Pričvrstite štitnik za transport.
3. Čistite proizvod. Uputstva potražite u *Održavanje na strani 21*.
4. Izvršite kompletno servisiranje proizvoda.

Tehnički podaci

Tehnički podaci

	Husqvarna 555	Husqvarna 556	Husqvarna 560 XP
Motor			
Volumen cilindra cm ³	59,8	59,8	59,8
Broj obrtaja u praznom hodu, o/min	2800	2800	2800
Maksimalna snaga motora, prema ISO 8893, kW/hp pri o/min	3,1/4,2 pri 9600	3,1/4,2 pri 9600	3,5/4,8 pri 9600
Sistem paljenja¹			
Svječića	NGK CMR6H	NGK CMR6H	NGK CMR6H
Zazor elektroda, mm	0,5	0,5	0,5
Sistem napajanja gorivom i podmazivanje			
Kapacitet rezervoara za gorivo, litara/cm ³	0,65/650	0,65/650	0,65/650
Kapacitet rezervoara za ulje, cm ³	0,33/330	0,35/350	0,33/330
Tip pumpe za ulje	Podesiva	Podesiva	Podesiva
Težina			
Težina, kg	5,9	6,0	5,9

¹ Uvijek koristite preporučenu vrstu svječića! Upotreba pogrešne vrste svječića može dovesti do oštećenja kipa/cilindra.

	Husqvarna 555	Husqvarna 556	Husqvarna 560 XP
Emisija buke²			
Nivo jačine zvuka mjeren u dB (A)	116	116	116
Nivo jačine zvuka, garantovani L _{WA} dB (A)	118	118	118
Nivoi jačine zvuka³			
Ekvivalentni nivo pritiska zvuka na korisnikovo uho, dB(A)	106	106	106
Ekvivalentni nivoi vibracija, hveq⁴			
Prednja ručka, m/s ²	3,2	3,2	4,4
Zadnja ručka, m/s ²	5,0	5,0	5,3
Lanac pile/vodilica			
Vrsta pogonskog lančanika/broj zubaca	Rim/7	Rim/7	Rim/7
Brzina lanca pile na 133% brzine maksimalne snage motora, m/s.	28,3	28,3	28,3

	Husqvarna 560 XPG	Husqvarna 562 XP	Husqvarna 562 XPG
Motor			
Volumen cilindra cm ³	59,8	59,8	59,8
Broj obrtaja u praznom hodu, o/min	2800	2800	2800
Maksimalna snaga motora, prema ISO 8893, kW/hp pri o/min	3,5/4,8 pri 9600	3,5/4,8 pri 9600	3,5/4,8 pri 9600
Sistem paljenja⁵			
Svjećica	NGK CMR6H	NGK CMR6H	NGK CMR6H
Zazor elektroda, mm	0,5	0,5	0,5
Sistem napajanja gorivom i podmazivanje			

² emisije buke u okruženju izmjerene kao jačina zvuka (LWA) u skladu sa EC direktivom 2000/14/EC.

³ Ekvivalentna vrijednost zvučnog pritiska, prema standardu ISO 22868, izračunava se kao ukupna vrijednost energije iskazane prema vremenu za različite vrijednosti zvučnog pritiska pod različitim uvjetima rada. Tipična statistička disperzija za ekvivalentni nivo pritiska buke je standardna devijacija od 1 dB (A).

⁴ Prema standardu ISO 22867, ekvivalentni nivo vibracije se izračunava kao vremenski mjeren zbir energija za razine vibracije u različitim uvjetima rada. Prijavljeni podaci ekvivalentnih nivoa vibracije posjeduju tipičnu statičku disperziju (standardno odstupanje) od 1 m/s².

⁵ Uvijek koristite preporučenu vrstu svjećica! Upotreba pogrešne vrste svjećica može dovesti do oštećenja klipa/cilindra.

	Husqvarna 560 XPG	Husqvarna 562 XP	Husqvarna 562 XPG
Kapacitet rezervoara za gorivo, litara/cm ³	0,65/650	0,65/650	0,65/650
Kapacitet rezervoara za ulje, cm ³	0,33/330	0,33/330	0,33/330
Tip pumpe za ulje	Podesiva	Podesiva	Podesiva
Težina			
Težina, kg	6,1	6,1	6,3
Emisija buke⁶			
Nivo jačine zvuka mjeren u dB (A)	116	116	116
Nivo jačine zvuka, garantovani L _{WA} dB (A)	118	118	118
Nivoi jačine zvuka⁷			
Ekvivalentni nivo pritiska zvuka na korisnikovo uho, dB(A)	106	106	106
Ekvivalentni nivoi vibracija, hveq⁸			
Prednja ručka, m/s ²	4,4	3,2	3,2
Zadnja ručka, m/s ²	5,3	5,0	5,0
Lanac pile/vodilica			
Vrsta pogonskog lančanika/broj zubaca	Rim/7	Rim/7	Rim/7
Brzina lanca pile na 133% brzine maksimalne snage motora, m/s.	28,3	28,3	28,3

Pribor

Preporučeni pribor za rezanje

Procijenjena je sigurnost modela motorne pile Husqvarna 555, 556, 560 XP, 560 XPG, 562 XP, 562 XPG u skladu sa EN ISO 11681-1:2011 (Mašine za šumarstvo - Zahtjevi za sigurnost i testiranje prenosnih motornih pile) i ispunjeni su zahtjevi sigurnosti kada su modeli opremljeni sa dole navedenom kombinacijom vodilice i lanca pile.

Lanac pile s niskim povratnim trzajem

Lanac pile koji je naznačen kao lanac pile s niskim povratnim trzajem ispunjava uslove za nizak povratni trzaj navedene u ANSI B175.1-2012.

Prečnik povratnog trzaja i vrha vodilice

Za zupčanik vrha mača prečnik mača je određen brojem zubaca, kao što je 10T. Za čvrste vodilice prečnik vrha

⁶ emisije buke u okruženju izmjerene kao jačina zvuka (LWA) u skladu sa EC direktivom 2000/14/EC.

⁷ Ekvivalentna vrijednost zvučnog pritiska, prema standardu ISO 22868, izračunava se kao ukupna vrijednost energije iskazane prema vremenu za različite vrijednosti zvučnog pritiska pod različitim uvjetima rada. Tipična statistička disperzija za ekvivalentni nivo pritiska buke je standardna devijacija od 1 dB (A).

⁸ Prema standardu ISO 22867, ekvivalentni nivo vibracije se izračunava kao vremenski mjeren zbir energija za razine vibracije u različitim uvjetima rada. Prijavljeni podaci ekvivalentnih nivoa vibracije posjeduju tipičnu statičku disperziju (standardno odstupanje) od 1 m/s².

mača je određen dimenzijama vrha mača. Za datu dužinu vodilice možete koristiti vodilicu sa manjim prečnikom vrha mača nego što je navedeno.

Odobrena oprema za rezanje za Husqvarna 555, Husqvarna 560 XP, Husqvarna 560 XPG:						
Vodilica				Lanac pile		
Dužina, inči/cm	Nagib, inči	Mjerač, inči/mm	Maks. prečnik vrha	Tip	Dužina, pogonski spojevi (br.)	Niski povratni trzaj
13/33	0,325	0,058/1,5	10T	Husqvarna H25	56	Da
15/38			11T ili 12T		64	
16/41			66			
18/46			72			
20/50			80			
13/33	3/8	0,058/1,5	11T	Husqvarna H42	52	
15/38					56	
16/41					60	
18/46					68	
20/50					72	
24/61					84	
15/38	3/8	0,058/1,5	11T	Husqvarna C85	56	
16/41					60	
18/46					68	
20/50					72	
24/61					84	
15/38	3/8	0,050/1,3	11T	Husqvarna C83	56	
16/41					60	
18/46					68	
20/50					72	
24/61					84	

Odobrena oprema za rezanje za Husqvarna 556, Husqvarna 562 XP, Husqvarna 562 XPG:

Vodilica				Lanac pile	
Dužina, inči/cm	Nagib, inči	Mjerač, inči/mm	Maks. prečnik vrha	Tip	Dužina, pogonski spojevi (br.)
13/33	3/8	0,058/1,5	11T	Husqvarna H42	52
15/38					56
16/41					60
18/46					68
20/50					72
24/61					84
28/71					92
15/38					3/8
16/41	34 mm	60			
18/46		68			
20/50		72			
24/61		84			
28/71		92			
15/38		3/8	0,050/1,3	11T	
16/41	34 mm			60	
18/46				68	
20/50				72	
24/61				84	
28/71				92	





Upotreblijva dužina rezanja je obično 1 inč manje od nominalne dužine vodilice.



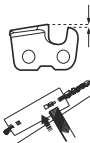

pravilne uglove oštrenja. Brojevi dijelova su dati u tabeli ispod.

Oprema za oštrenje i oštrenje uglova

Koristite Husqvarna mjerač turpije da naoštrite lanac pile. Husqvarna mjerač pile osigurava da dobijete

Ako niste sigurni na koji način ćete prepoznati vrstu lanca pile na svom proizvodu, pogledajte www.husqvarna.com za više informacija.

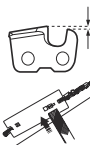
					
H25	4,8 mm / 3 / 16 inča	505 69 81-09	0,025 inča / 0,65 mm	30°	80°
H42	5,5 mm / 7 / 32 inča	505 24 35-01	0,025 inča / 0,65 mm	25°	55°

					
C85, C83	5,5 mm / 7 / 32 inča	586 93 86-01	0,025 inča / 0,65 mm	30°	60°

Izjava EK o usklađenosti

Izjava EK o usklađenosti

Husqvarna AB, SE-561 82 Huskvarna, Švedska, tel.: +46-36-146500, izjavljuje pod vlastitom odgovornošću da motorne pile za šumsku upotrebu Husqvarna 555, 556, 560 XP, 560 XPG, 562 XP, 562 XPG od serijskih brojeva iz godine 2016 pa nadalje (godina je jasno navedena na pločici nakon koje slijedi serijski broj), odgovaraju zahtjevima DIREKTIVA VIJEĆA EVROPE:

- od 17. maja 2006. godine "za mašinski dio" **2006/42/EC**.
- od 26. februara 2014. godine "u vezi s elektromagnetskom kompatibilnošću" **2014/30/EU**.
- od 8. maja 2000. godine "za emisiju buke u životnu sredinu" **2000/14/EC**.
- od 8. juna 2011. "o ograničenju upotrebe određenih opasnih tvari u električnoj i elektronskoj opremi" **2011/65/EU**.

Primijenjeni su sljedeći standardi: EN ISO 12100:2010, ISO 14982:2009, EN ISO 11681-1:2011, EN 50581:2012

Ovlašteno tijelo: **0404, RISE SMP Svensk Maskinprovning AB**, Box 7035, SE-750 07 Uppsala, Švedska, je obavijestio da je izvršio ispitivanje u skladu s Direktivom EU za mašinski dio (2006/42/EC) član 12, tačka 3b. Certifikati ispitivanja EC tipa u skladu s aneksom IX izdani su pod brojevima: 0404/10/2234 – 555, 0404/10/2235 – 560 XP, 560 XPG, 0404/10/2259 – 556, 562 XP, 562 XPG .

Pored toga, **0404, RISE SMP Svensk Maskinprovning AB**, Box 7035, SE-750 07 Uppsala, Švedska, potvrdilo je usklađenost s aneksom V smjernica Vijeća od 8. maja 2000. godine "u vezi s emisijama buke u okruženju" 2000/14/EC. Certifikati su izdani pod brojevima: **01/161/083** – 555, 560 XP, 560 XPG, **01/161/086** – 562 XP, 562 XPG, **01/161/083** – 556 .

Informacije o emisiji buke potražite u odjeljku *Tehnički podaci na strani 33*.

Isporučena motorna pila u skladu je s uzorkom koji je bio podvrgnut ispitivanju EC.

Huskvarna, 20160330



Per Gustafsson, menadžer razvoja (Ovlašteni predstavnik i odgovorna osoba za tehničku dokumentaciju).

141400, Московская обл., Г. Химки, ул. Ленинградская, владение 39, строение 6, здание II этаж 4, помещение ОВ02_04, телефон горячей линии 8-800-200-1689

Originalna uputstva

1159911-85



2020-10-26