



Husqvarna®



346XP®, 346XP®G, 346XP® E-tech, 346XP®G E-tech, 353,
353G, 353 E-tech, 353G E-tech

CS	Návod k použití
HU	Használati utasítás
PL	Instrukcja obsługi
SK	Návod na obsluhu

2-39
40-78
79-118
119-156

Obsah

Úvod.....	2	Odstraňování problémů.....	34
Bezpečnost.....	4	Přeprava a skladování.....	35
Montáž.....	9	Technické údaje.....	35
Provoz.....	10	Příslušenství.....	37
Údržba.....	22	ES Prohlášení o shodě.....	39

Úvod

Popis výrobku

Husqvarna 346XP, 346XP TrioBrake, 346XPG, 346XPG TrioBrake, 353, 353 TrioBrake, 353G, 353G TrioBrake, 346XP E-tech, 346XPG E-tech TrioBrake, 353 E-tech, 353 E-tech TrioBrake, 353G E-tech jsou modely řetězové pily se spalovacím motorem.

Nepřetržitě pracujeme na tom, abychom zvýšili vaši bezpečnost a efektivitu při používání. Další informace získáte u svého servisního prodejce.

Popis výrobku

Doporučené použití

Tento výrobek je určen k řezání dřeva.

Povšimněte si: Věk pro používání výrobku může být omezen místními předpisy.

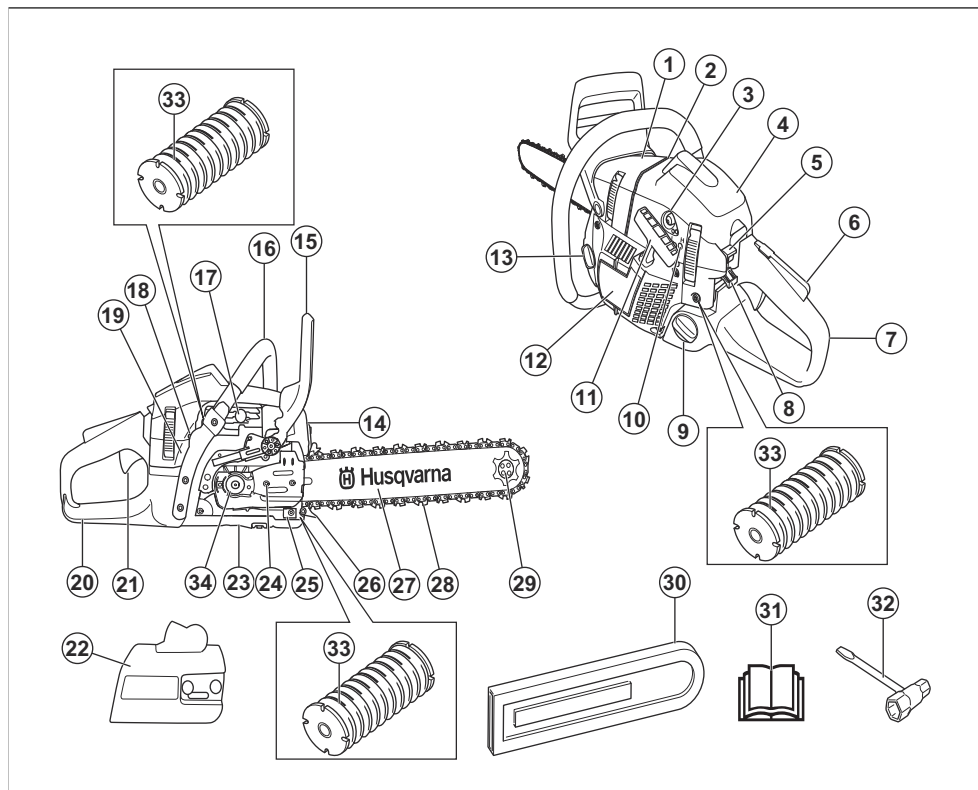

1. Informační a výstražný štítek
2. Značka směru kácení
3. Pomocná palivová pumpička
4. Kryt válce
5. Vypínač
6. Pojistka páčky plynu
7. Zadní rukojeť
8. Ovládání sytiče
9. Palivová nádrž
10. Šrouby pro seřízení karburátoru
11. Rukojeť startéru
12. Kryt startéru
13. Nádrž oleje na mazání řetězu
14. Tlumič výfuku
15. Brzda řetězu a ochranný kryt levé ruky
16. Přední rukojeť
17. Dekompresní ventil
18. Spínač pro vyhřívání rukojeti (346XPG, 353G)
19. Štítek s výrobním číslem
20. Chránič pravé ruky
21. Páčka plynu
22. Kryt spojky
23. Seřizovací šroub olejového čerpadla
24. Šroub napínače řetězu
25. Zachycovač řetězu
26. Zubová opěrka
27. Vodící lišta
28. Řetěz pily
29. Řetězové kolečko na špičce lišty
30. Přepravní kryt
31. Návod k použití
32. Kombinovaný klíč
33. Systém tlumení vibrací, 3 jednotky
34. Pás brzdy

Symbole na výrobku



Varování! Buďte opatrní a výrobek používejte správně. Tento výrobek může způsobit obsluze a dalším osobám vážné zranění.



Pečlivě si prostudujte návod k použití a před tím, než tento výrobek budete používat, se ujistěte o tom, že pokynům rozumíte.



Vždy používejte schválenou ochrannou přilbu a schválenou ochranu sluchu a ochranu očí.



Stop.



Tento výrobek vyhovuje příslušným směrnici ES.



Emise hluku do životního prostředí podle směrnice EU 2000/14/ES a podle nařízení o regulaci hluku v australském Novém Jižním Walesu „Protection of the Environment Operations (Noise Control) Regulation 2017“. Údaje o emisích hluku naleznete na štítku stroje a v kapitole *Technické údaje na strani 35*.



Varování! K zpětnému vrhu může dojít, když špička lišty narazí na nějaký předmět. Zpětný vrh způsobí bleskovou opačnou reakci, kdy vodící lišta vyletí nahoru a směrem k obsluze. Může dojít k vážnému zranění.



Sytč.



Pomocná palivová pumpička.



Dekompresní ventil.



Nastavení čerpadla oleje.



Palivo.



Olej na mazání řetězu.

E-tech

Pokud je na vašem výrobku tento symbol, má katalyzátor.



Brzda řetězu, aktivovaná (vpravo). Brzda řetězu, deaktivovaná (vlevo).



Pokud je na vašem výrobku tento symbol, má vyhřívané rukojeti.

T

Šroub seřízení volnoběžných otáček.

H

Jehlová tryska vysokých otáček.

L

Jehlová tryska nízkých otáček.

yyyywwxxxx

Typový štítek s výrobním číslem nebo natištěné číslo. **yyyy** znamená rok výroby a **ww** znamená týden výroby.

Povšimněte si: Další symboly/štítky na produktu se týkají certifikačních požadavků pro určité obchodní trhy.

Bezpečnost

Definice týkající se bezpečnosti

Varování, upozornění a poznámky slouží jako upozornění na specifické důležité části návodu.



VÝSTRAHA: Používá se v případě nebezpečí úrazu nebo usmrcení obsluhy nebo okolních osob, pokud nejsou dodrženy pokyny uvedené v této příručce.



VAROVÁNÍ: Používá se v případě nebezpečí poškození výrobku, dalších materiálů či škod na majetku v blízkém okolí, pokud nejsou dodrženy pokyny uvedené v této příručce.

Povšimněte si: Používá se k poskytnutí dalších informací, které jsou nezbytné v dané situaci.

Obecné bezpečnostní pokyny



VÝSTRAHA: Před použitím výrobku si přečtěte následující varování.

- Motorová pila, která je používána nesprávně nebo nepozorně, se může stát nebezpečným nástrojem, který může způsobit vážné zranění nebo usmrcení uživatele nebo někoho jiného. Je velmi důležité, abyste si prostudovali tento návod k použití a abyste porozuměli jeho obsahu.
- Konstrukce produktu nesmí být za žádných okolností upravována bez svolení výrobce. Nepoužívejte výrobek, pokud se vám zdá, že jej někdo upravil, a používejte výhradně příslušenství doporučená pro tento výrobek. Nepovolené úpravy a/nebo příslušenství může vést k vážnému nebo smrtelnému zranění obsluhy nebo jiných osob.

- Vnitřní prostor tlumiče výfuku obsahuje chemikálie, které mohou způsobit rakovinu. Vyvarujte se kontaktu s těmito částmi v případě, že dojde k poškození tlumiče výfuku.
- Dlouhodobé vdechování výfuků motoru, mlha od řetězového oleje a piliny mohou mít nepříznivý vliv na zdraví.
- Tento výrobek vytváří během provozu elektromagnetické pole. Toto pole může za určitých okolností narušovat funkci aktivních či pasivních implantovaných lékařských přístrojů. Za účelem snížení rizika možného zranění nebo smrtelného úrazu doporučujeme osobám s implantovanými lékařskými přístroji poradit se před použitím výrobku s lékařem a s výrobcem implantovaného lékařského přístroje.
- Tyto informace v návodu k používání nikdy nemohou nahradit profesionální znalosti a zkušenosti. V případě, že se dostanete do situace, kdy se necítíte bezpečně, ukončete práci a požádejte o radu odborníka. Obráťte se na servisního prodejce nebo někoho, kdo má zkušenosti s prací s motorovou pilou. Nepouštějte se do žádné práce, pro kterou se necítíte dostatečně kvalifikovaní!

Bezpečnostní pokyny pro provoz



VÝSTRAHA: Před použitím výrobku si přečtěte následující varování.

- Před zahájením práce s výrobkem je nutné pochopit princip a účinky zpětného vrhu a to, jak mu předcházet. Viz pokyny v části *Informace o zpětném vrhu na strani 12*.
- Nikdy nepoužívejte produkt, který není zcela v pořádku.
- Nikdy nepoužívejte výrobek, který má viditelně poškozenou koncovku kabelu zapalovací svíčky

a kabel zapalování. Zvyšuje se zde nebezpečí jiskření, které může způsobit požár.

- Nikdy produkt nepoužívejte, když jste unaveni, po požití alkoholu či jiných drog nebo když užíváte léky, které mohou ovlivnit váš zrak, odhad nebo koordinaci pohybu.
- Nepoužívejte výrobek za špatného počasí, jako např. v husté mlze, prudkém dešti, silném větru, silném mrazu apod. Práce za chladného počasí je únavná a často s sebou nese zvýšené nebezpečí, jako např. kluzkou půdu, nepředvídatelný směr pádu poraženého stromu apod.
- Nikdy nespouštějte výrobek, aniž by byla vodící lišta, řetěz pily a všechny kryty správně namontovány. Viz pokyny v části *Montáž na strani 9*. Pokud není na výrobku namontována vodící lišta a řetěz pily, může se spojka uvolnit a způsobit vážné zranění.

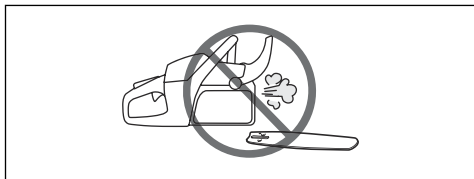

- Výrobek nikdy nespouštějte v uzavřených prostorech. Vdechování výfukových zplodin je nebezpečné.
- Výfukové plyny z motoru jsou horké a mohou obsahovat jiskry, které by mohly zažehnout požár. Nikdy nespouštějte výrobek v blízkosti hořlavých materiálů!
- Sledujte své okolí a přesvědčte se, že nehrozí žádné nebezpečí, že by mohli nějaká osoba nebo zvířata přijít do styku s výrobkem nebo ovlivnit vaši kontrolu nad výrobkem.
- Nenechte nikdy děti používat výrobek nebo se zdržovat v jeho blízkosti. Jelikož je stroj výrobek vypínačem se zpětným pérováním a k jeho nastartování je třeba nízká rychlost a malý tlak na startovací rukojeť startovací šňůry, mohou i děti za určitých okolností mít sílu, které je třeba k nastartování stroje. Tím může dojít k nebezpečí vážného úrazu. Proto z výrobku v době, kdy není plně pod dozorem, vždy odpojte koncovku kabelu zapalovací svíčky.
- Abyste měli plnou kontrolu nad výrobkem, musíte udržovat stabilní postoj. Nikdy nepracujte na žebříku, na stromě nebo na místě, kde nemůžete stát na pevném povrchu.

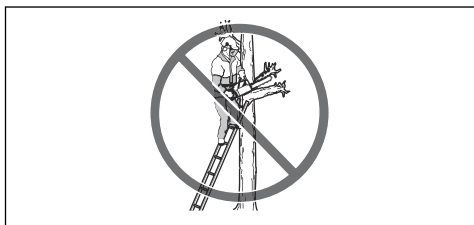

- Ke zpětnému vrhu velmi často dochází tehdy, když v okamžiku momentálního nesoustředění uživatele oblast zpětného rázu lišty zavadí o větev, blízký kmen nebo jiný předmět.

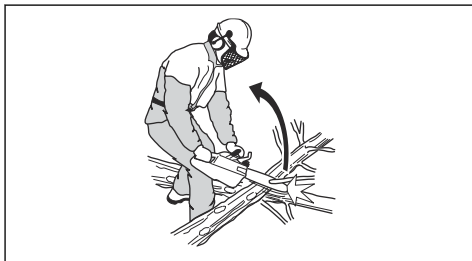

- Nikdy nedržte výrobek při práci jen v jedné ruce. Tento výrobek nelze bezpečně ovládat jednou rukou.
- Vždy držte výrobek oběma rukama. Pravou ruku mějte na zadní rukojeti a levou ruku na přední rukojeti. Toto uchycení musí používat všichni uživatelé – praváci i leváci. Výrobek držte pevně tak, že palce a prsty objímají rukojeti. Toto držení minimalizuje nebezpečí zpětného vrhu a pomáhá udržet výrobek pod kontrolou. Nepouštějte rukojeti!

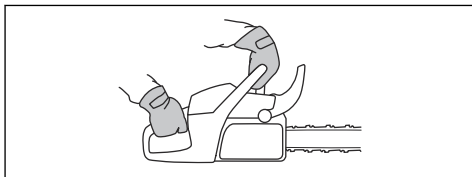

- Nikdy nepoužívejte výrobek ve výšce nad rameny.

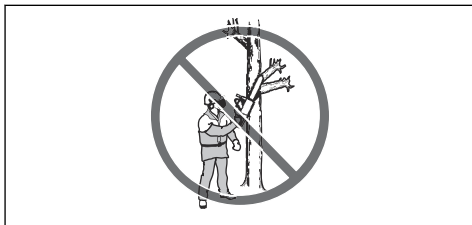

- Nepoužívejte výrobek v takových situacích, kde byste se nemohli dovolat pomoci v případě nehody.
- Při přenášení výrobku vypněte motor a zajistěte řetěz pily pomocí brzdy řetězu. Výrobek přenášejte s vodící lištou a řetězem pily směrem dozadu. Pokud výrobek přepravujete či přenášíte na jakoukoli vzdálenost, nasadte na vodící lištu přepravní kryt.
- Když pokládáte výrobek na zem, zablokujte řetěz pily pomocí brzdy řetězu a zajistěte, abyste na stroj neustále viděli. Vypněte motor, pokud hodláte výrobek opustit na jakkoli dlouhou dobu.
- Někdy třísky uvíznou v krytu spojky a způsobí zaseknutí řetězu pily. Před čištěním stroj vždy vypněte.

- Provoz motoru v uzavřených nebo špatně větráných prostorech může způsobit smrt otravou oxidem uhelnatým.
- Výfukové plyny z motoru jsou horké a mohou obsahovat jiskry, které by mohly zažehnout požár. Nestartujte výrobek uvnitř budovy ani v blízkosti hořlavých materiálů.
- Použijte brzdu řetězu jako parkovací brzdu, když spouštíte výrobek a když se pohybujete na krátké vzdálenosti. Vždy přenášejte výrobek za přední rukojeť. Tím se sníží nebezpečí, že vás nebo osobu poblíž, zasáhne řetěz pily.
- Nadměrné vystavení vibracím může u osob se zhoršenou funkcí krevního oběhu vést k poruchám oběhového nebo nervového systému. V případě, že byste pocítili příznaky obtíží způsobených nadměrným vystavením vibracím, obraťte se na svého lékaře. Mezi tyto příznaky patří strnulost končetin, ztráta citu, mravenčení, píchání, bolest, zeslábnutí, změna barvy nebo vzhledu pokožky. Tyto příznaky se obvykle objevují v prstech, na rukou nebo v zápěstí. Tyto příznaky se mohou zhoršit při nízkých teplotách.
- Není možné zde popsat každou případnou situaci, se kterou byste se mohli při používání výrobku setkat. Buďte stále opatrní a používejte zdravý rozum. Vyhněte se všem situacím, o kterých se domníváte, že jsou nad vaše možnosti. Pokud si ani po přečtení tohoto návodu nebudete jisti, jak stroj správně používat, než budete pokračovat v práci, obraťte se na odborníka. Budete-li mít nějaké dotazy ohledně používání výrobku, kontaktujte vašeho prodejce nebo společnost Husqvarna. Velmi rádi vám poskytneme naše služby a pomoc a také vám poradíme, jak výrobek používat efektivně a bezpečně. Pokud je to možné, absolvujte školicí kurz používání motorové pily. Váš prodejce, lesnická škola nebo knihovna ve vaší obci vám mohou poskytnout informace o tom, jaké školicí materiály a kurzy jsou k dispozici.



- K většině nehod při použití motorové pily dochází tehdy, když se obsluha dostane do kontaktu s řetězem pily. Při použití výrobku musíte používat schválené osobní ochranné prostředky. Osobní ochranné prostředky nemohou zcela eliminovat nebezpečí úrazu, ale v případě nehody pomáhají snížit míru poranění. Informace o použití doporučeného vybavení získáte u servisního prodejce.
- Váš oděv musí být přiléhavý, ale nesmí vás omezovat v pohybu. Pravidelně kontrolujte stav osobních ochranných prostředků.
- Používejte schválenou ochrannou přilbu.
- Vždy používejte schválenou ochranu sluchu. Dlouhodobé vystavování působení hluku může vést k trvalému poškození sluchu.
- Používejte ochranné brýle nebo ochranný štít na obličej, abyste snížili nebezpečí poranění vymrštěnými předměty. Výrobek může velkou silou vymrštíť různé předměty, např. dřevěné štěpky, malé či větší kusy dřeva atd. To může způsobit vážné zranění, především oči.
- Používejte ochranné rukavice pro práci s pilou.
- Používejte ochranné kalhoty pro práci s pilou.
- Používejte ochrannou obuv pro práci s pilou, s ocelovou špičkou a neklouzavou podrážkou.
- Vždy mějte po ruce soupravu pro poskytování první pomoci.
- Nebezpečí jisker. Mějte při sobě hasící prostředky a lopatku, aby se zabránilo lesním požárům.

Bezpečnostní zařízení na produktu



VÝSTRAHA: Před použitím výrobku si přečtete následující varování.

- Nepoužívejte výrobek, jehož bezpečnostní zařízení jsou vadná!
- Pravidelně kontrolujte bezpečnostní zařízení. Další informace naleznete v části *Údržba na strani 22*.
- Pokud je bezpečnostní zařízení vadné, obraťte se na servisního prodejce Husqvarna.

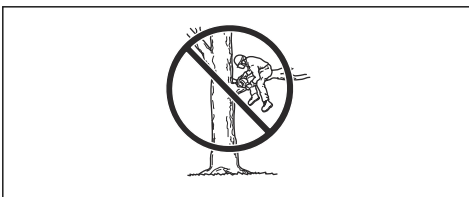

Osobní ochranné prostředky



VÝSTRAHA: Před použitím výrobku si přečtete následující varování.

Brzda řetězu a chránič levé ruky

Výrobek je vybaven brzdou řetězu, která zastaví řetěz pily, pokud dojde k zpětnému vrhu. Tato brzda snižuje nebezpečí nehod, ale pouze vy jím můžete zabránit.

Brzda řetězu (A) může být aktivována vaší levou rukou nebo mechanizmem uvolňovaným setrvačností. Zatlačením ochranného krytu levé ruky (B) dopředu aktivujete brzdou řetězu ručně.

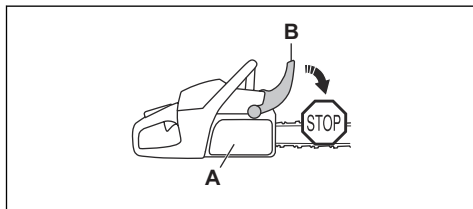

Zatažením ochranného krytu levé ruky dozadu deaktivujete brzdou řetězu.

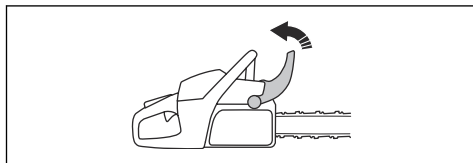

Pojistka páčky plynu

Pojistka páčky plynu brání nechtěné aktivaci páčky plynu. Pokud dáte ruku kolem rukojeti a stisknete pojistku páčky plynu (A), uvolní se páčka plynu (B). Při uvolnění rukojeti se páčka plynu a pojistka páčky plynu vrátí zpět do svých původních poloh. Tato funkce zablokuje páčku plynu na volnoběžných otáčkách.

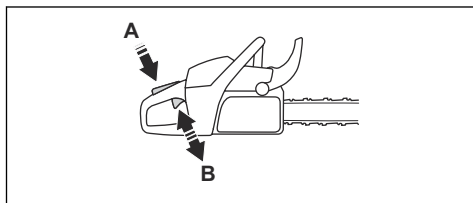

Zachycovač řetězu

Zachycovač řetězu zachytí řetěz pily, pokud se přetrhne nebo uvolní. Správné napnutí řetězu pily a řádná údržba řetězu pily a vodící lišty snižují nebezpečí nehod.

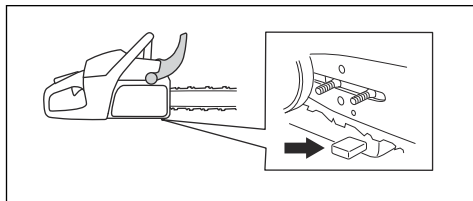

Chránič pravé ruky

Chránič pravé ruky chrání vaši ruku na zadní rukojeti. Chránič pravé ruky poskytuje ochranu, pokud se řetěz pily přetrhne nebo se uvolní z lišty. Chránič pravé ruky také poskytuje ochranu před větvemi a větvičkami.

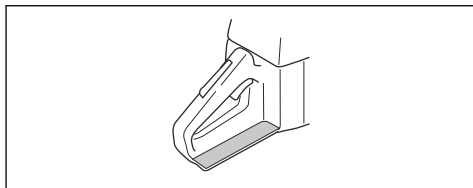

Antivibrační systém

Systém tlumení vibrací snižuje vibrace v rukojetích. Antivibrační prvky fungují jako tlumiče mezi tělem výrobku a rukojetí.

Informace o místech, kde je instalován systém tlumení vibrací na vašem výrobku, naleznete v části *Popis výrobku na strani 2*.

Vypínač

Motor vypnete pomocí vypínače.

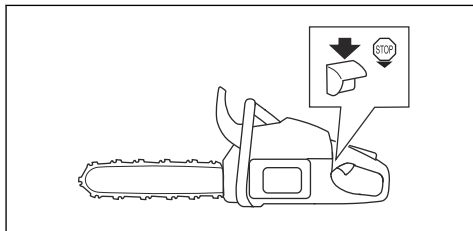

Tlumič výfuku



VÝSTRAHA: Tlumič výfuku se za provozu velmi zahřívá (i při volnoběžných otáčkách) a zůstává horký i po vypnutí. Hrozí nebezpečí požáru, zejména pokud používáte výrobek v blízkosti hořlavých materiálů nebo plynů.



VÝSTRAHA: Nepoužívejte výrobek bez tlumiče výfuku nebo s vadným tlumičem výfuku. Vadný tlumič výfuku může zvýšit hladinu hluku a nebezpečí požáru. Mějte při sobě hasicí prostředky. Pokud je ve vaší oblasti povinný lapač jisker, nepoužívejte výrobek bez lapače jisker nebo s poškozeným lapačem jisker.

Tlumič výfuku je určen k omezení úrovně hluku na minimum a k usměrnění výfukových plynů směrem od obsluhy. V zemích s teplem a suchým počasím hrozí

velké nebezpečí vzniku lesních požárů. Dodržujte místní předpisy a pokyny k údržbě.

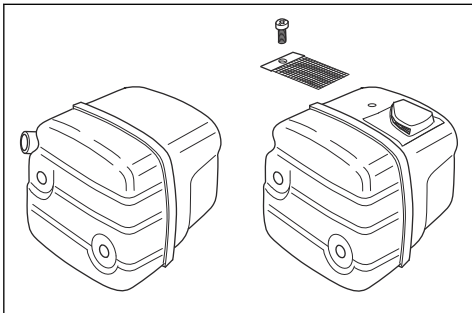

Bezpečnost při manipulaci s palivem



VÝSTRAHA: Před použitím výrobku si přečtěte následující varování.

- Při doplňování paliva či míchání směsi (benzín a olej pro dvoudobé motory) zajistěte dostatečné větrání.
- Palivo a výpary paliva jsou vysoce hořlavé a jsou zdraví škodlivé při jejich vdechnutí a kontaktu s pokožkou. Buďte proto opatrní při zacházení s palivem a dbejte na to, aby byla v místě zacházení s palivem dobrá ventilace.
- Při manipulaci s palivem a olejem na mazání řetězu dbejte nejvyšší opatrnosti. Nezapomínejte na nebezpečí požáru, výbuchu a nadýchání výparů.
- V blízkosti paliva nekuřte ani neumísťujte žádné horké předměty.
- Před doplněním paliva motor vypněte a nechte jej po několik minut zchladnout.
- Před doplňováním paliva otvírejte uzávěr nádrže pomalu, aby se mohl zvolna uvolnit přetlak.
- Po doplnění paliva pečlivě uzavřete uzávěr palivové nádrže.
- Nikdy nedoplňujte palivo do stroje za chodu motoru.
- Před nastartováním vždy přemístěte výrobek alespoň 3 m (10 stop) od místa, kde jste doplňovali palivo, a zdroje paliva.

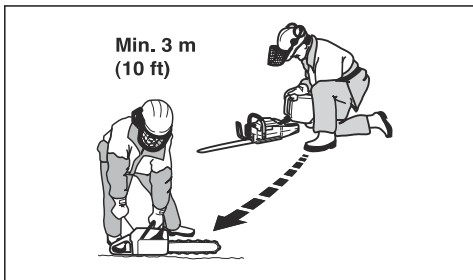

Po doplnění paliva nesmíte v následujících situacích nikdy startovat výrobek:

- Jestliže vám na výrobek přeteklo palivo nebo olej na mazání řetězů. Důkladně otřete vylitou kapalinu a nechte zařízení oschnout.
- Jestliže jste potřísnili palivem sebe nebo oděv. Převiskněte se a omyjte ty části těla, které byly v kontaktu s palivem. Použijte mýdlo a vodu.
- Pokud z výrobku uniká palivo. Pravidelně kontrolujte těsnost palivové nádrže, víčka palivové nádrže a palivových vedení.

Bezpečnostní pokyny pro údržbu



VÝSTRAHA: Před prováděním údržby výrobku si přečtěte následující varování.

- Provádějte pouze takové údržbářské a servisní úkony, které jsou uvedené v tomto návodu k používání. Všechny ostatní opravy svěřte profesionálnímu servisu.
- Pravidelně provádějte bezpečnostní kontroly, údržbu a servis podle pokynů uvedených v této příručce. Pravidelná údržba prodlužuje životnost výrobku a snižuje nebezpečí nehod. Viz pokyny v části *Údržba na strani 22*.
- Pokud po provedení údržby nelze potvrdit bezpečnostní kontroly uvedené v této příručce, obraťte se na prodejce poskytujícího servis. Garantujeme, že jsou pro váš výrobek k dispozici profesionální opravy a servis.

Bezpečnostní pokyny pro řezací zařízení



VÝSTRAHA: Před použitím výrobku si přečtěte následující varování.

- Používejte výhradně schválené kombinace vodičů lišty a řetězu pily a nástroje na broušení. Viz pokyny v části *Příslušenství na strani 37*.
- Při používání nebo údržbě řetězu pily noste ochranné rukavice. Zranění může způsobit i řetěz pily, který se nepohybuje.
- Udržujte řezací zuby správně naostřené. Postupujte podle pokynů a používejte doporučené vodítko pilníku. Poškozený nebo nesprávně naostřený řetěz pily zvyšuje nebezpečí nehod.

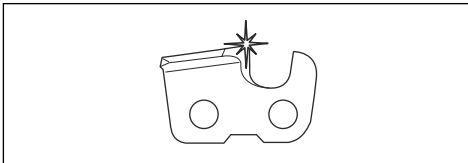

- Udržujte správnou výšku omezovacích zubů. Dodržujte naše pokyny a používejte doporučené nastavení výšky omezovacích zubů. Příliš velké

nastavení výšky omezovacích zubů zvyšuje nebezpečí zpětného vrhu.

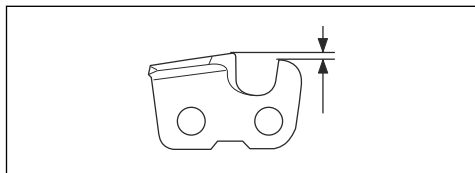

- Zkontrolujte, zda je pilový řetěz správně napnutý. Pokud není řetěz pily správně napnutý na vodící liště, může se z lišty uvolnit. Nesprávné napnutí řetězu pily zvyšuje opotřebení vodící lišty, řetězu pily a hnacího řetězového kola. Další informace naleznete v části *Seřízení napnutí řetězu pily na straní 30.*

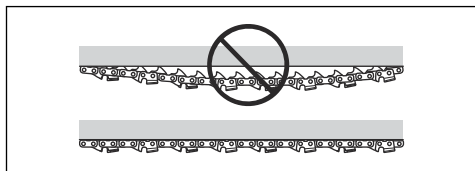

- Pravidelně provádějte údržbu řezacího zařízení a udržujte jej řádně namazané. Pokud není řetěz pily řádně mazán, zvyšuje se opotřebení vodící lišty, řetězu pily a hnacího řetězového kola.

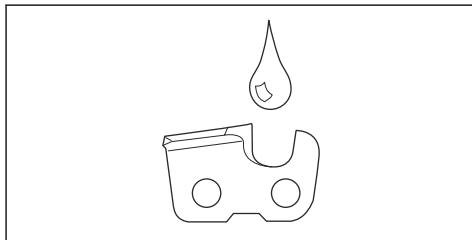

Montáž

Úvod



VÝSTRAHA: Než začnete montovat výrobek, přečtěte si pozorně kapitolu o bezpečnosti.

Montáž vodící lišty a pilového řetězu

1. Zatažením ochranného krytu levé ruky dozadu deaktivujete brzdou řetězu.

2. Odstraňte matice lišty, kryt spojky a přepravní kryt (A).

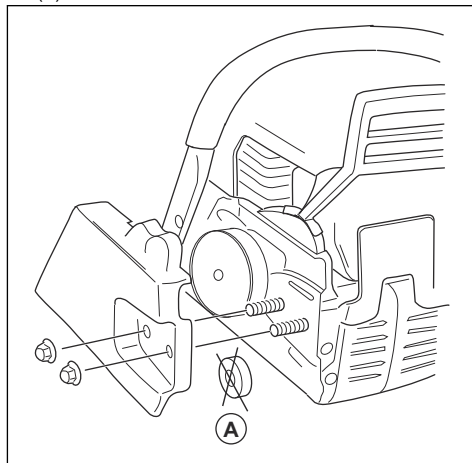

Povšimněte si: Pokud nelze kryt spojky snadno sejmout, dotáhněte matici lišty, aktivujte brzdou řetězu a poté ji uvolněte. Při správném uvolnění se ozve cvaknutí.

3. Nasadte vodící lištu na šrouby lišty. Posuňte vodící lištu do nejzazší polohy.
4. Řetěz pily správně navlékněte na hnací řetězové kolo a zaveďte jej do drážky ve vodící liště.



VÝSTRAHA: Při montáži řetězu pily vždy používejte ochranné rukavice.

5. Zkontrolujte, zda břity na řezacích zubech směřují na horním okraji vodící lišty dopředu.

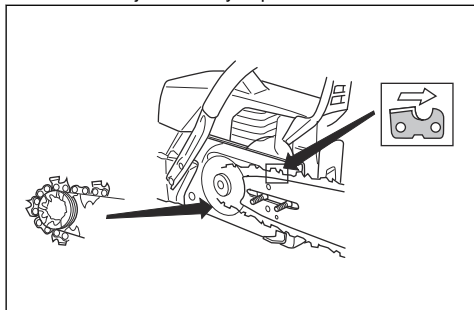

6. Zarovnejte otvor ve vodící liště s trnem napínače řetězu a nasadte kryt spojky.

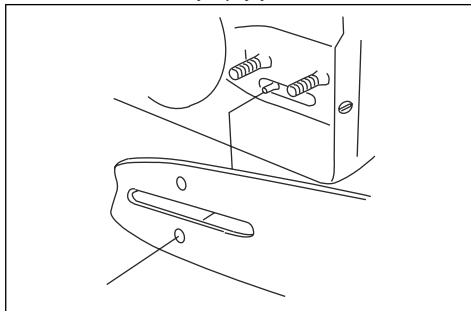

7. Prsty pevně utáhněte matice lišty.
8. Napněte pilový řetěz. Viz pokyny v části *Seřízení napnutí řetězu pily na strani 30*.
9. Utáhněte matice lišty.

Povšimněte si: Některé modely mají pouze jednu matici lišty.

Provoz

Úvod



VÝSTRAHA: Než začnete s výrobkem pracovat, přečtěte si důkladně kapitolo o bezpečnosti.

Kontrola funkcí před použitím výrobku

1. Zkontrolujte, zda brzda řetězu řádně funguje a není poškozená.
2. Zkontrolujte, zda není chránič pravé ruky poškozený.
3. Zkontrolujte, zda dlaňová pojistka plynu řádně funguje a není poškozená.
4. Zkontrolujte, zda vypínač řádně funguje a není poškozený.
5. Zkontrolujte, zda na rukojetích není přítomen olej.
6. Zkontrolujte, zda systém tlumení vibrací řádně funguje a není poškozený.
7. Zkontrolujte, zda je tlumič výfuku správně upevněný a není poškozený.
8. Zkontrolujte, zda jsou všechny díly výrobku správně připevněné, nejsou poškozené nebo nechybí.
9. Zkontrolujte, zda je zachycovač řetězu správně připevněný.

10. Zkontrolujte napnutí řetězu pily.

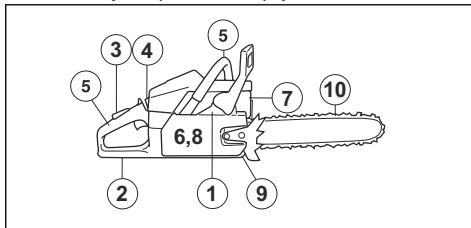

Palivo

Tento výrobek je vybaven dvoudobým motorem.



VAROVÁNÍ: Používání nesprávného typu paliva může vést k poškození motoru. Používejte směs benzínu a oleje pro dvoudobé motory.

Předmíchané palivo

- Používejte předmíchané alkylátové palivo Husqvarna. Zajišťuje nejlepší výkon výrobku a prodlouží životnost motoru. Toto palivo obsahuje méně škodlivých chemikálií v porovnání s běžným palivem a snižuje množství škodlivých výfukových plynů. Množství zbytků po spalení je s tímto palivem menší a díky tomu jsou součásti motoru čistější.

Míchání paliva

Benzín

- Používejte kvalitní bezolovnatý benzín s obsahem etanolu maximálně 10 %.



VAROVÁNÍ: Nepoužívejte benzín s oktanovým číslem nižším než 90 RON/87 AKI. Při použití benzínu s nízkým oktanovým číslem může docházet ke klepání motoru, které způsobuje jeho poškození.

Olaj pro dvoudobé motory

- Nejlepších výsledků dosáhnete s olejem pro dvoudobé motory Husqvarna.
- Není-li k dispozici olej pro dvoudobé motory Husqvarna, použijte kvalitní olej pro dvoudobé motory určený pro vzduchem chlazené motory. Správný olej vám doporučí servisní prodejce.



VAROVÁNÍ: Nepoužívejte olej pro dvoudobé motory chlazené vodou (olej pro lodní motory). Nepoužívejte olej pro čtyřdobé motory.

Míchání paliva a oleje pro dvoudobé motory

Benzín, l	Olaj pro dvou- taktní motory, l
	2 % (50:1)
5	0,10
10	0,20
15	0,30
20	0,40



VAROVÁNÍ: Při míchání pouze malého množství paliva hrozí riziko, že malá chyba v poměru významně ovlivní výslednou směs. Pečlivě odměřte množství oleje, který bude přimíchán do paliva, aby bylo zajištěno, že docílíte správného poměru.

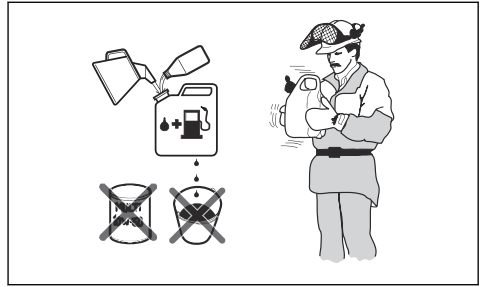

1. Doplňte polovinu množství benzínu do čisté nádoby na palivo.
2. Přidejte celé množství oleje.
3. Směs paliva řádně protřepejte.
4. Přidejte do nádoby zbývající množství benzínu.
5. Směs paliva dobře protřepejte.



VAROVÁNÍ: Neskladujte směs paliva déle než 1 měsíc.

Doplňování paliva do palivové nádrže



VÝSTRAHA: Z bezpečnostních důvodů dodržujte následující postup.

1. Vypněte motor a nechte jej vychladnout.
2. Očistěte plochu kolem víčka palivové nádrže.

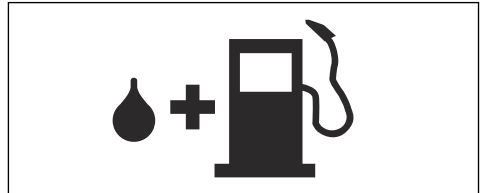

3. Protřepejte nádobu, aby se palivo zcela promíchalo.
4. Víčko palivové nádrže otevírejte pomalu, aby se uvolnil tlak.
5. Naplňte palivovou nádrž.



VAROVÁNÍ: Ujistěte se, že v palivové nádrži není příliš mnoho paliva. Palivo se rozpíná, jakmile se zahřeje.

6. Pevně dotáhněte víčko palivové nádrže.
7. Očistěte rozlité palivo na výrobku a v jeho okolí.
8. Před nastartováním přemístěte výrobek alespoň 3 m (10 stop) od místa, kde jste doplňovali palivo, a zdroj paliva.

Povšimněte si: Umístění palivové nádrže na výrobku naleznete v části *Popis výrobku na strani 2*.

Záběh motoru

- Během prvních 10 hodin provozu nepoužívejte plyný plyn bez zatížení po dlouhou dobu.

Používání správného oleje na mazání řetězu



VÝSTRAHA: Nepoužívejte vyjetý olej, který může způsobit zranění nebo poškodit životní prostředí. Vyjetý olej také způsobuje poškození čerpadla oleje, vodicí lišty a řetězu pily.



VÝSTRAHA: Pokud není mazání řezacího zařízení dostatečné, řetěz pily se může přetrhnout. Nebezpečí vážného zranění či smrti obsluhy.



VÝSTRAHA: Tento výrobek má funkci, která zajistí, že se benzín spotřebuje dříve než olej na mazání řetězu. Používejte správný olej na mazání řetězu, aby mohla tato funkce správně fungovat. Při výběru oleje na mazání řetězu se poraďte se servisním prodejcem.

- Použitím oleje na mazání řetězu Husqvarna docílíte maximální životnosti řetězu pily a zabráníte negativním dopadům na životní prostředí. Pokud není olej Husqvarna k dispozici, doporučujeme používat standardní olej na mazání řetězu.
- Používejte olej na mazání řetězu s dobrou přilnavostí k řetězu pily.
- Používejte olej na mazání řetězu se správným rozsahem viskozity podle teploty vzduchu.



VAROVÁNÍ: Pokud je olej příliš řídký, spotřebuje se dříve než palivo. Při teplotách nižších než 0 °C (32 °F) jsou některé oleje příliš husté, což může způsobit poškození součástí čerpadla oleje.

- Používejte doporučené řezací zařízení. Další informace naleznete v části *Příslušenství na strani 37*.
- Odšroubujte víčko nádrže oleje na mazání řetězu.
- Doplněte olej do nádrže oleje na mazání řetězu.
- Řádně utáhněte víčko.

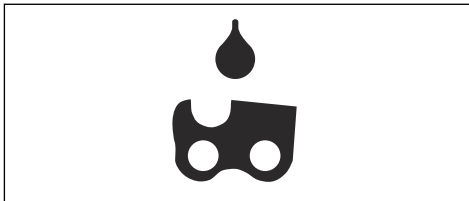

Povšimněte si: Umístění nádrže oleje na mazání řetězu na výrobku naleznete v části *Popis výrobku na strani 2*.

Informace o zpětném vrhu



VÝSTRAHA: Zpětný vrh může způsobit obsluhu a dalším osobám vážné zranění. Abyste snížili nebezpečí, musíte znát příčiny zpětného vrhu a vědět, jak jim předejít.

K zpětnému vrhu dochází, pouze pokud se zóna zpětného vrhu na vodicí liště dotkne nějakého předmětu. K zpětnému vrhu může dojít náhle a velkou silou, která odmrští výrobek proti uživateli.

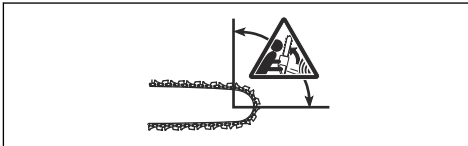

K zpětnému vrhu vždy dochází v rovině řezu vodicí lišty. Výrobek je odmrštěn proti uživateli, ale může dojít také k pohybu jiným směrem. Směr pohybu závisí na typu použití výrobku v době, kdy dojde k zpětnému vrhu.



Menší poloměr špičky vodicí lišty snižuje sílu zpětného vrhu.

Používejte řetěz pily s nízkým zpětným vrhem pro snížení účinků zpětného vrhu. Nedovolte, aby zóna zpětného vrhu narazila do jakéhokoliv předmětu.



VÝSTRAHA: Žádný řetěz pily zcela nezabrání zpětnému vrhu. Vždy dodržujte pokyny.

Časté otázky ohledně zpětného vrhu

- **Aktivuje má ruka brzdu řetězu vždy v případě zpětného vrhu?**

Ne. Je nezbytné vyvinout určitou sílu k zatlačení ochranného krytu levé ruky dopředu. Pokud nevyvinete nezbytnou sílu, brzda řetězu se neaktivuje. Během práce také musíte stále držet rukojeť výrobku oběma rukama. Pokud nastane zpětný vrh, je možné, že brzda řetězu nezastaví řetěz pily dřívě, než do vás narazí. Existují také určité polohy, ve kterých nemůže vaše ruka narazit do ochranného krytu levé ruky a aktivovat tak brzdu řetězu.

- **Aktivuje vždy mechanismus uvolňovaný setrvačností brzdu řetězu při zpětném vrhu?**

Ne. Zprv musí správně fungovat brzda řetězu. Pokyny pro provádění kontroly brzdy řetězu naleznete v části *Kontrola brzdy řetězu na straně 24*. Doporučujeme vám provést tento postup před každým použitím výrobku. Za druhé musí být zpětný vrh silný, aby aktivoval brzdu řetězu. Pokud je brzda řetězu příliš citlivá, může se aktivovat během náročného provozu.

- **Ochrání mne brzda řetězu v případě zpětného vrhu vždy před zraněním?**

Ne. Brzda řetězu musí správně fungovat, aby mohla zajišťovat ochranu. Brzda řetězu se musí také během zpětného vrhu aktivovat, aby mohla zastavit řetěz pily. Pokud se nacházíte poblíž vodící lišty, je možné, že brzda řetězu nemusí mít dostatek času, aby zastavila řetěz pily, než vás zasáhne.



VÝSTRAHA: Zpětnému vrhu můžete zabránit pouze vy a správné pracovní postupy.

Spuštění výrobku

Příprava na spuštění studeného motoru



VÝSTRAHA: Brzda řetězu musí být při startování řetězové pily aktivovaná, aby se snížilo nebezpečí poranění.

1. Posunutím ochranného krytu levé ruky dopředu aktivujte brzdu řetězu.

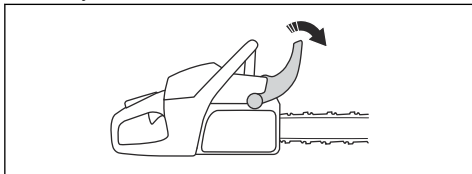

2. Nastavte ovládání sytiče do polohy řízení. Tím by se měl automaticky nastavit vypínač zapalování do startovací polohy.

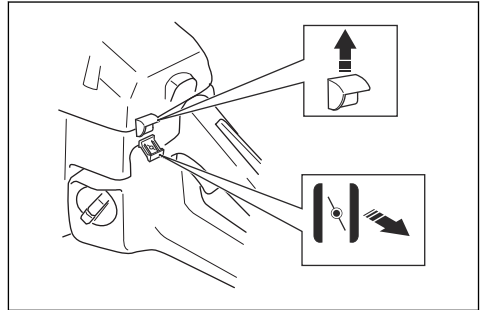

3. Stiskněte pomocnou palivovou pumpičku (A) přibližně 6krát nebo do doby, než se začne plnit palivem. Není nezbytné zcela naplnit pomocnou palivovou pumpičku.

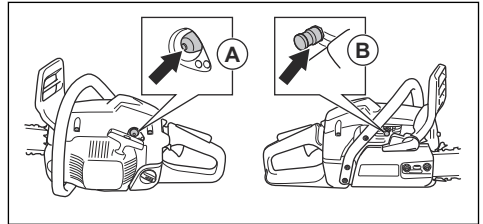

4. Stiskněte dekompresní ventil (B).

Povšimněte si: Po spuštění výrobku se dekompresní ventil vrátí do počáteční polohy.

5. Pokračujte k části *Spuštění výrobku na straně 14*, kde jsou uvedeny další pokyny.

Příprava na spuštění teplého motoru



VÝSTRAHA: Brzda řetězu musí být při startování řetězové pily aktivovaná, aby se snížilo nebezpečí poranění.

1. Posunutím ochranného krytu levé ruky dopředu aktivujte brzdu řetězu.

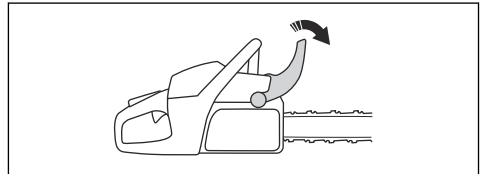

2. Vytáhněte ovládání sytiče směrem ven a zatlačte jej zpět.

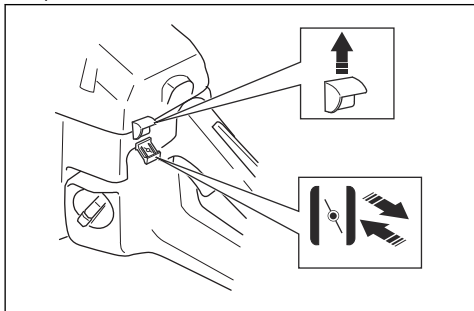

3. Stiskněte pomocnou palivovou pumpičku (A) přibližně 6krát nebo do doby, než se začne plnit palivem. Není nezbytné zcela naplnit pomocnou palivovou pumpičku.

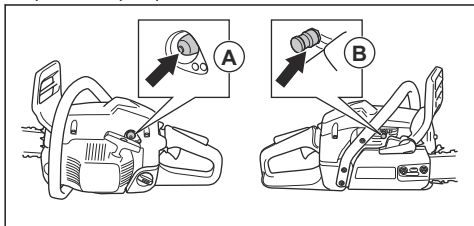

4. Stiskněte dekompresní ventil (B).

Povšimněte si: Po spuštění výrobku se dekompresní ventil vrátí do počáteční polohy.

5. Pokračujte k části *Spuštění výrobku na straně 14*, kde jsou uvedeny další pokyny.

Spuštění výrobku



VÝSTRAHA: Při spuštění výrobku musíte udržovat nohy ve stabilní poloze.



VÝSTRAHA: Pokud se řetěz pily otáčí při volnoběžných otáčkách, obraťte se na servisního prodejce a nepoužívejte výrobek.

1. Položte výrobek na zem.
2. Položte levou ruku na přední rukojeť.
3. Vložte pravou nohu do prostoru pro nohu v zadní rukojeti.
4. Pomalu táhněte za rukojeť startovací šňůry pravou rukou, dokud neucítíte odpor.



VÝSTRAHA: Nikdy si neomotávejte startovací šňůru kolem ruky.

5. Rychle silou zatáhněte za rukojeť startovací šňůry.

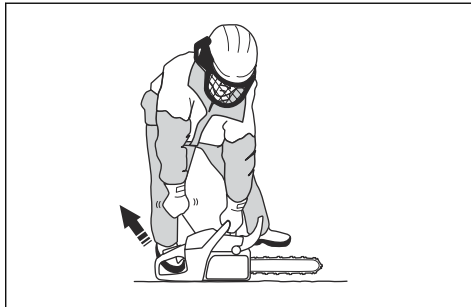

VAROVÁNÍ: Nevytahujte celou délku startovací šňůry a nepouštějte rukojeť. Můžete tím výrobek poškodit.

- a) Pokud spouštíte výrobek se studeným motorem, zatáhněte několikrát za rukojeť startovací šňůry, dokud motor nenastartuje.

Povšimněte si: Nastartování motoru identifikujete tak, že motor slyšitelně „chytne“.

- b) Vypněte sytič.
6. Táhněte za rukojeť lana startéru, až se motor spustí.
7. Rychle deaktivujte pojistku páčky plynu, aby se výrobek nastavil na volnoběžné otáčky.

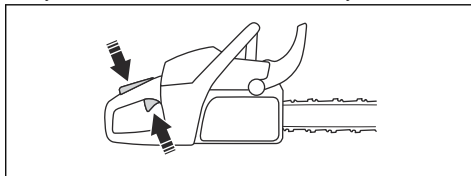

8. Zatažením ochranného krytu levé ruky dozadu deaktivujete brzdu řetězu.

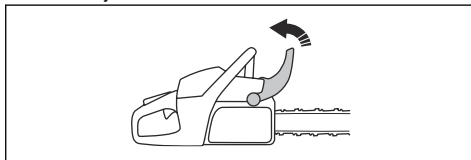

9. Použijte výrobek.

Zastavení výrobku

1. Stisknutím vypínače vypnete motor.

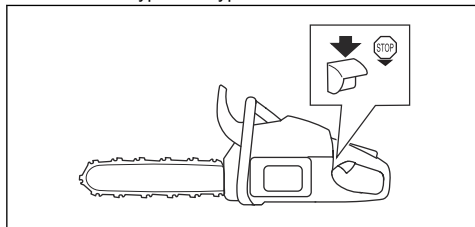

Řez nabíhajícím a odbíhajícím řetězem

Dřevo můžete přeříznout ze 2 různých poloh.

- Řezání nabíhajícím řetězem je, když řežete dolní částí vodící lišty. Řetěz pily při řezání stromu táhne výrobek od uživatele. V této poloze máte lepší kontrolu nad výrobkem a polohou zóny zpětného vrhu.

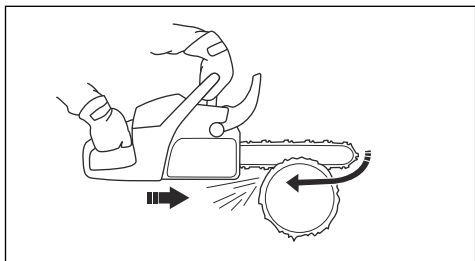

- Řezání odbíhajícím řetězem je, když řežete horní částí vodící lišty. Řetěz pily tlačí výrobek směrem k uživateli.

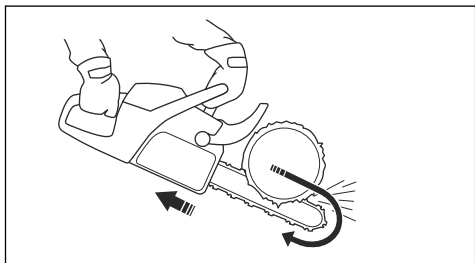

VÝSTRAHA: Pokud dojde k sevření řetězu pily v kmeni, výrobek může být zatlačen proti vám. Držte pevně výrobek a zkontrolujte, zda se zóna zpětného vrhu na vodící liště nedotýká stromu a nemůže způsobit zpětný vrh.

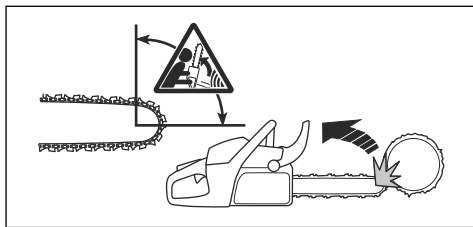

Technika řezání



VÝSTRAHA: Používejte plný výkon při řezání a po každém řezu snižte otáčky na volnoběžné.



VAROVÁNÍ: Pokud motor běží na plný plyn bez zatížení, může dojít k jeho poškození.

1. Položte kmen na pracovní kozu nebo ližiny.

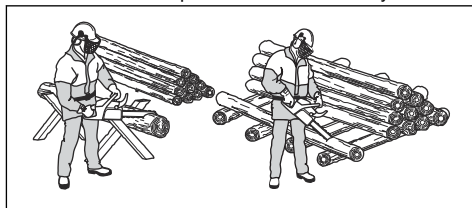

VÝSTRAHA: Neřežte kmeny na hromadě. Zvyšuje se nebezpečí zpětného vrhu a může dojít k vážnému zranění nebo usmrcení.

2. Odstraňte pořezané kusy z prostoru řezání.



VÝSTRAHA: Pořezané kusy v prostoru řezání zvyšují nebezpečí zpětného vrhu a ztráty rovnováhy.

Použití zubové opěrky

1. Zatlačte zubovou opěrku do kmene stromu.
2. Přidejte plný plyn a otáčejte výrobkem. Zubovou opěrku mějte opřenou o kmen. Tento postup usnadňuje použití síly potřebné k prořezání kmene.

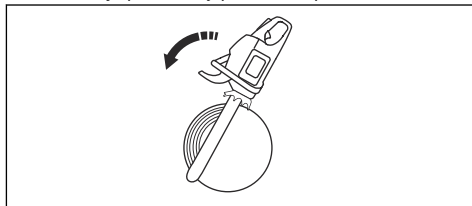

Řezání kmene na zemi

1. Řežte kmen nabíhajícím řetězem. Udržujte plný plyn, ale buďte připraveni na možnost náhlé nehody.

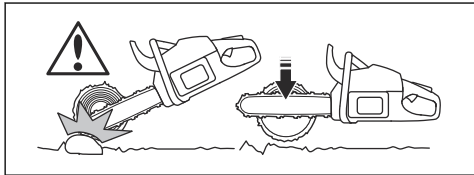

VÝSTRAHA: Při dokončování řezu dbejte na to, aby řetěz pily nezavadil o zem.

2. Proveďte řez přibližně do $\frac{3}{4}$ kmene a přestaňte řezat. Otočte kmen a řežte z opačné strany.

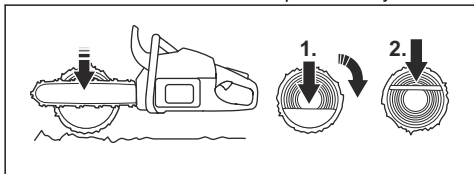

Řezání kmene podepřeného na jednom konci



VÝSTRAHA: Dbejte na to, aby kmen během řezání nepraskl. Dodržujte níže uvedené pokyny.

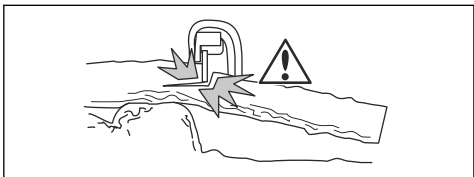

1. Řežte odbíhajícím řetězem do přibližně $\frac{1}{3}$ kmene.
2. Řežte nabíhajícím řetězem, dokud se oba řezy neprojojí.

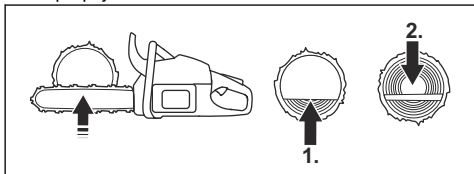

Řezání kmene podepřeného na dvou koncích



VÝSTRAHA: Dbejte na to, aby se řetěz pily během řezání nezachytil v kmeni. Dodržujte níže uvedené pokyny.

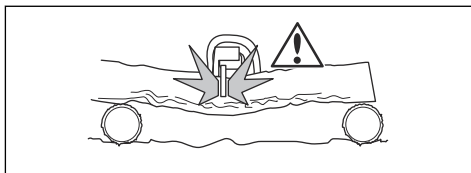

1. Řežte nabíhajícím řetězem do přibližně $\frac{1}{3}$ kmene.
2. Přerážněte zbývající část kmene odbíhajícím řetězem a dokončete řez.

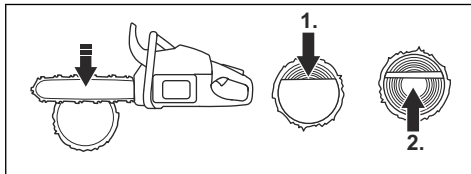

VÝSTRAHA: Pokud se řetěz pily zachytí v kmeni, vypněte motor. Pomocí páky rozevřete řez a vyjměte výrobek. Nepokoušejte se vytáhnout výrobek rukou. Může dojít ke zranění při náhlém uvolnění výrobku.

Technika odvětvování

Povšimněte si: Při řezání silných větví použijte techniku řezání. Další informace naleznete v části *Technika řezání na straní 15*.



VÝSTRAHA: Při použití techniky odvětvování hrozí vysoké riziko nehody. Informace, jak předejít zpětnému vrhu, naleznete v části *Informace o zpětném vrhu na straní 12*.



VÝSTRAHA: Řežte větve jednu po druhé. Při odstraňování malých větví dávejte pozor a neřežte keře nebo mnoho malých větviček najednou. Malé větvičky se mohou zachytit v řetězu pily a bránit bezpečnému provozu výrobku.

Povšimněte si: V případě potřeby řežte větve po částech.

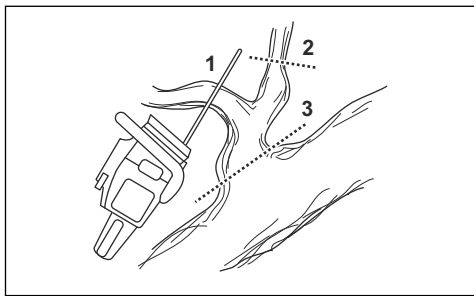

1. Odstraňte větve na pravé straně kmene.
 - a) Držte vodící lištu na pravé straně kmene a udržte tělo výrobku proti kmeni.
 - b) Zvolte vhodnou techniku řezání pro příslušné napružení ve větvi.

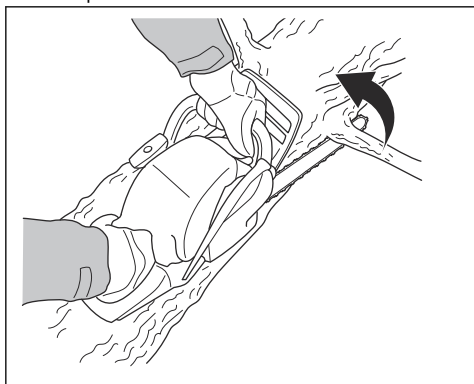

VÝSTRAHA: Pokud si nejste jisti, jak přerézat větev, požádejte nejprve o radu profesionálního uživatele řetězové pily.

2. Odstraňte větve v horní části kmene.
 - a) Přidržíte výrobek na kmeni a vedte vodící lištu podél kmene.

- b) Řežte odbíhajícím řetězem.

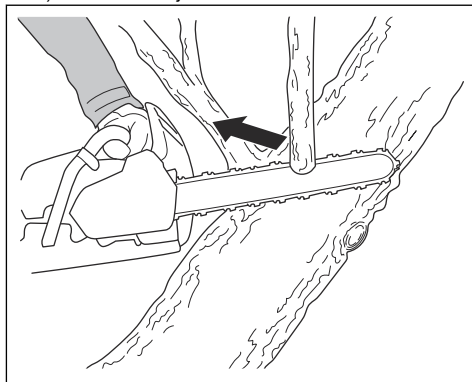

3. Odstraňte větve na levé straně kmene.
 - a) Zvolte vhodnou techniku řezání pro příslušné napružení ve větvi.

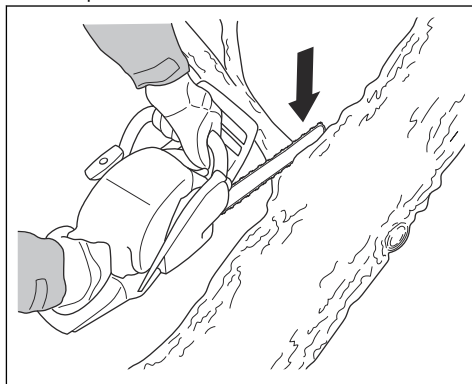

VÝSTRAHA: Pokud si nejste jisti, jak přerézat větev, požádejte nejprve o radu profesionálního uživatele řetězové pily.

Pokyny pro řezání napružených větví naleznete v části *Řezání napružených stromů a větví na straně 21.*

Kácení stromů



VÝSTRAHA: Kácení stromů mohou provádět pouze zkušení pracovníci. Pokud možno absolvujte školení v používání řetězové pily. Další znalosti vám mohou předat uživatelé s většími zkušenostmi.

Udržování bezpečné vzdálenosti

1. Okolní osoby udržujte v bezpečné vzdálenosti, minimálně 2 1/2 délky stromu.

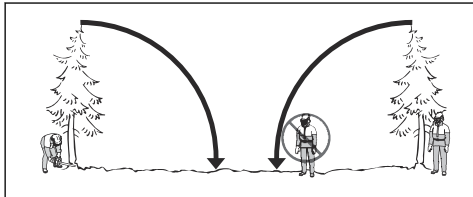

2. Zajistěte, aby se v této nebezpečné zóně před nebo během kácení nevyskytovaly další osoby.

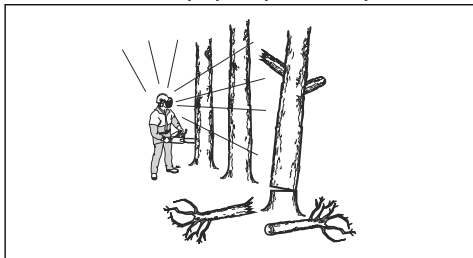

Určení směru kácení

1. Určete, jakým směrem chcete, aby strom spadl. Cílem je pokácet strom na místo, kde můžete co nejnázše provést odvětvení a rozřezat kmen. Je také důležité, abyste zde měli stabilní postoj a mohli se bezpečně pohybovat.



VÝSTRAHA: Pokud je nebezpečné nebo nemožné pokácet strom v přirozeném směru, pokácejte jej v jiném směru.

2. Určete přirozený směr pádu stromu. Například náklon a ohnutí stromu, směr větru, rozmístění větví a váha sněhu.
3. Zkontrolujte, zda nejsou v okolí překážky, například jiné stromy, elektrická vedení, silnice anebo budovy.
4. Prohlédněte strom a hledejte známky hniloby na kmeni.



VÝSTRAHA: Hniloba na kmeni představuje nebezpečí, že strom spadne před dokončením řezu.

5. Zkontrolujte, zda nejsou na stromě poškozené nebo odumřelé větve, které by se mohly zlomit a spadnout na vás při kácení.

6. Nedovolte, aby strom spadl na jiný stojící strom. Odstraňování zaklesnutého stromu je nebezpečné a hrozí velké nebezpečí nehody. Další informace naleznete v části *Uvolnění zaklesnutého stromu na strani 20.*

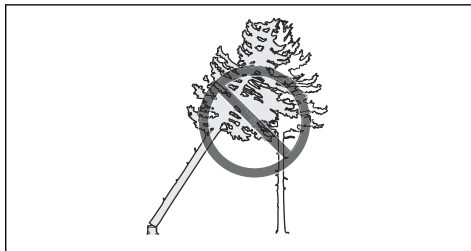

VÝSTRAHA: Během kritických činností kácení musíte okamžitě po dokončení řezání odklopit ochranu sluchu. Je to důležité, abyste slyšeli zvuky a výstražné signály.

Čištění kmene a ústupové cesty

Odříznete všechny větve od výšky ramen dolů.

1. Řežte nabíhajícím řetězem shora dolů. Dbejte na to, aby byl strom mezi vámi a výrobkem.

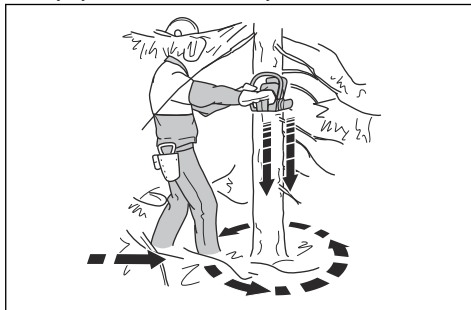

2. Odstraňte podrost z pracovní oblasti kolem stromu. Odstraňte pořezaný materiál z pracovní oblasti.
3. Zkontrolujte, zda nejsou v oblasti překážky, například kameny, větve a díry. Musíte mít volnou ústupovou cestu, když strom začne padat. Vaše ústupová cesta by měla vést pod úhlem přibližně 135 stupňů od směru kácení.
1. Nebezpečná zóna
2. Ústupová cesta
3. Směr kácení

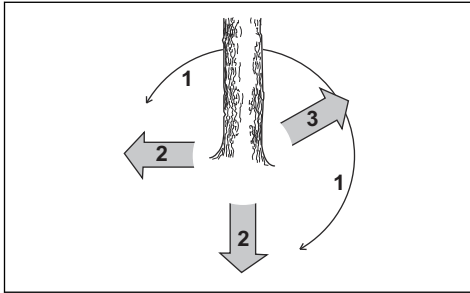

Kácení stromů

Společnost Husqvarna doporučuje provést směrový zářez a poté při kácení stromu využít metodu bezpečnostního okénka. Metoda bezpečnostního okénka pomáhá vytvořit správný nedořez a získat lepší kontrolu nad směrem kácení.



VÝSTRAHA: Nekácejte stromy s průměrem větším než je dvojnásobek délky vodící lišty. Před prováděním takových prací musíte absolvovat zvláštní školení.

Nedořez

Nejdůležitějším krokem při kácení stromu je vytvoření správného nedořezu. Se správným nedořezem můžete kontrolovat směr kácení a zajistit bezpečnost postupu kácení.

Tloušťka nedořezu musí být stejnoměrná a tvořit minimálně 10 % průměru stromu.



VÝSTRAHA: Pokud je nedořez nesprávně proveden nebo příliš tenký, ztratíte kontrolu nad směrem kácení.

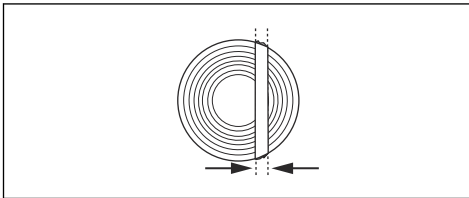

Směrové zářezy

1. Vytvořte směrové zářezy do $\frac{1}{4}$ průměru stromu. Vytvořte horní a dolní směrový zářez tak, aby mezi nimi byl úhel 45° až 70° .

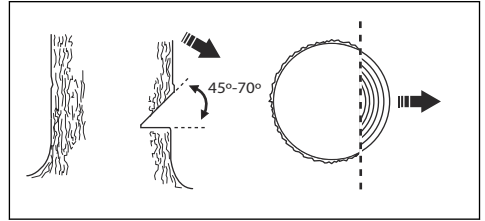

- a) Vytvořte horní směrový zářez. Zarovnejte značku směru kácení (1) na výrobku se směrem kácení stromu (2). Postavte se za výrobek. Strom musí být po vaší levé straně. Proveďte řez nabíhajícími řetězem.
- b) Vytvořte dolní směrový zářez. Konec dolního směrového zářezu musí být ve stejném místě jako konec horního směrového zářezu.

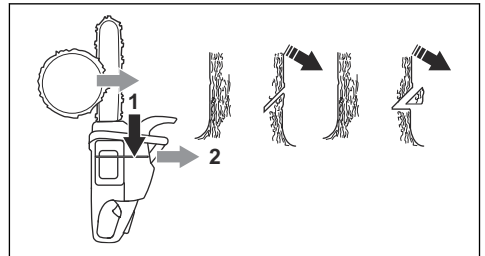

2. Dolní směrový zářez musí být vodorovný a pod úhlem 90° ke směru kácení.

Použití metody bezpečnostního okénka

Hlavní řez musí být mírně nad směrovým zářezem.

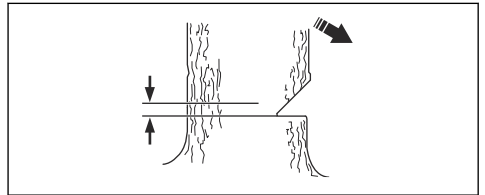

VÝSTRAHA: Při řezání špičkou lišty buďte opatrní. Při provádění zápichu do kmene začněte řezat dolní část špičky lišty.

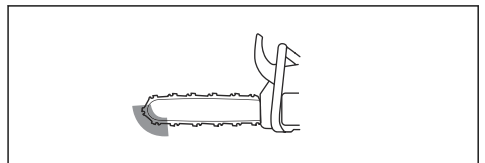

1. Pokud je využitelná délka řezu delší než průměr stromu, pokračujte kroky (a–d).

a) Proveďte zápich přímo do kmene tak, aby zůstala správná šířka nedořezu.

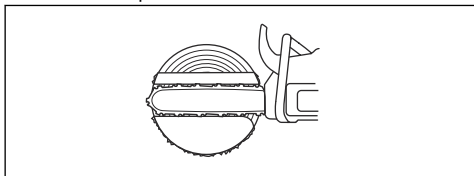

b) Řežte nabíhajícím řetězem do doby, než zůstane $\frac{1}{3}$ kmene.

c) Vytáhněte vodící lištu 5 až 10 cm (2 až 4 palce) dozadu.

d) Řezem ve zbývající části kmene vytvořte bezpečnostní okénko, které je 5 až 10 cm (2 až 4 palce) široké.

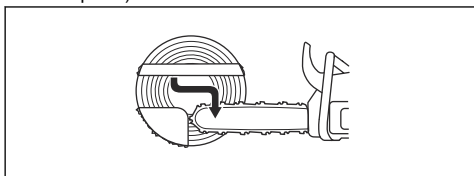

2. Pokud je využitelná délka řezu kratší než průměr stromu, pokračujte kroky (a–d).

a) Zapíchněte pilu v přímém směru do kmene. Zápich musí být delší než $\frac{3}{5}$ průměru kmene.

b) Řežte nabíhajícím řetězem skrze zbývající část kmene.

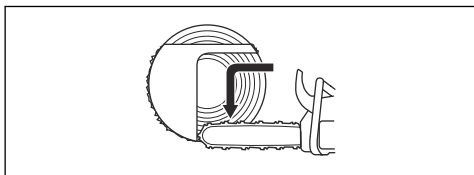

c) Zapíchněte pilu přímo do kmene z druhé strany stromu a vytvořte správný nedořez.

d) Řežte odbíhajícím řetězem do doby, než zůstane $\frac{1}{3}$ kmene a vytvořte bezpečnostní okénko.

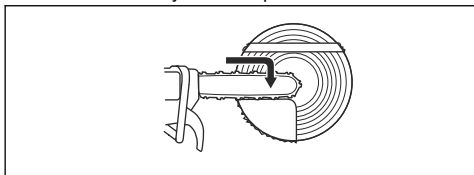

3. Vložte klín do zářezu přímo zezadu.

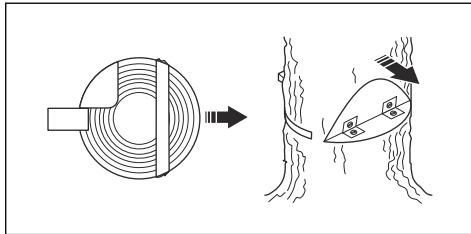

4. Přeříznutím bezpečnostního okénka pokácejte strom.

Povšimněte si: Pokud se strom neskácí, pokácejte jej ztlučením klínu.

5. Když strom začne padat, opusťte prostor s využitím ústupové cesty. Přesuňte se minimálně 5 m (15 stop) od stromu.

Uvolnění zaklesnutého stromu



VÝSTRAHA: Odstraňování zaklesnutého stromu je velmi nebezpečné a hrozí vysoké nebezpečí nehody. Držte se mimo nebezpečnou zónu a nepokoušejte se kácet zaklesnutý strom.

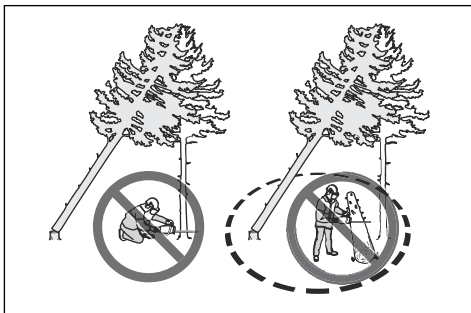

Nejbezpečnějším postupem je použít jeden z následujících navijáků:

- Instalovaný na traktoru

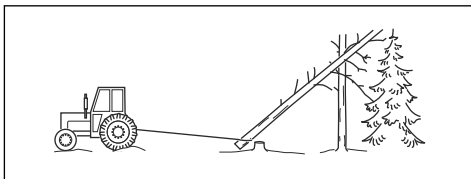

- Přenosný

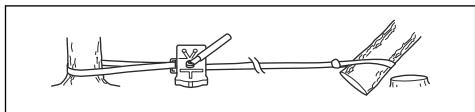

Řezání napružených stromů a větví

1. Uvědomte si, která strana stromu nebo větve je napružená.
2. Uvědomte si, kde je bod maximálního napružení.

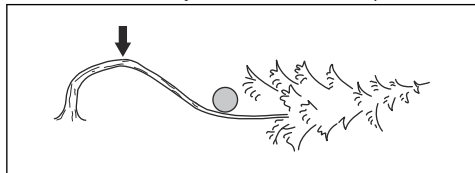

3. Určete, jak co nejbezpečněji uvolnit napružení.

Povšimněte si: V některých situacích je jedinou bezpečnou metodou použití naviják a nikoli výrobek.

4. Postavte se na místo, kde vás nemůže udeřit strom nebo větev po uvolnění napružení.

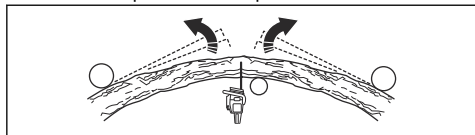

5. Vytvořte jeden nebo více řezů s dostatečnou hloubkou, které sníží napružení. Řežte v bodě nebo poblíž bodu maximálního napružení. Nechte strom nebo větev rozlomit v bodu maximálního napružení.

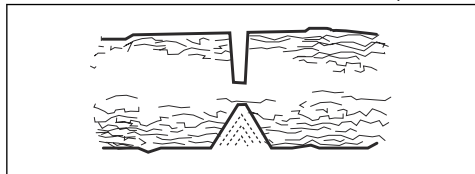

VÝSTRAHA: Neřežte přímo celý strom nebo větev pod napružením.



VÝSTRAHA: Dávejte velký pozor při řezání napruženého stromu. Hrozí nebezpečí, že se strom začne rychle pohybovat před nebo po dokončení řezu. Pokud se nacházíte v nesprávné poloze nebo pokud je řez proveden nesprávně, hrozí nebezpečí vážného zranění.

6. Pokud musíte přerušit strom/větev, vytvořte 2 až 3 řezy, 1 palec (2,5 cm) vedle sebe a hluboké dva palce.

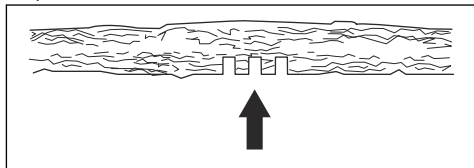

7. Pokračujte v řezání do větší hloubky, dokud se strom/větev neohne a neuvolní se napružení.

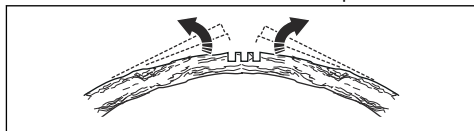

8. Po uvolnění napružení přerušněte strom/větev z opačné strany ohybu.

Použití výrobku za chladného počasí



VAROVÁNÍ: Sníh a chladné počasí mohou způsobit potíže při provozu. Hrozí riziko příliš nízké teploty motoru nebo namrznutí vzduchového filtru a karburátoru.

1. Tkaninou zakryjte část přívodu vzduchu na startéru. Tím se zvýší teplota motoru.
2. Při teplotách nižších než 0 °C/32 °F otočte zátku v krytu válce.

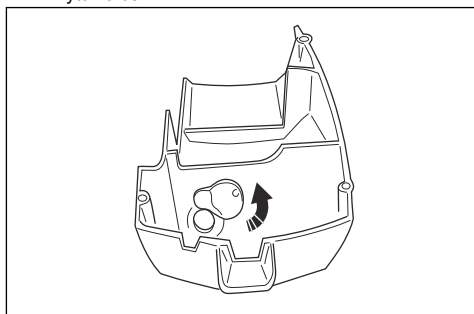

3. Při teplotách nižších než $-5\text{ }^{\circ}\text{C}/23\text{ }^{\circ}\text{F}$ nebo pro povětrnostní podmínky se sněhem je k dispozici zimní kryt (A) a zimní zátka (B). Namontujte zimní kryt (A) a zimní zátku (B) na kryt startéru. Zimní kryt zmenšuje proud studeného vzduchu a chrání prostor karburátoru před sněhem.

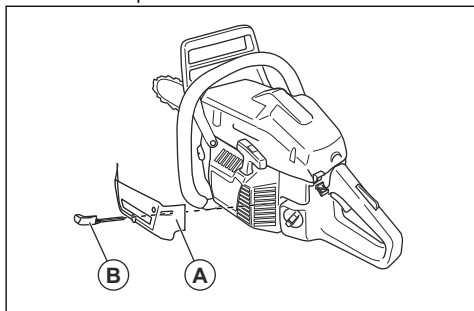

VAROVÁNÍ: Zimní kryt odmontujte, jestliže teplota přesáhne $-5\text{ }^{\circ}\text{C}/23\text{ }^{\circ}\text{F}$. Hrozí nebezpečí příliš vysoké teploty motoru a poškození motoru.

Vyhřívání rukojeti (346XPG, 353G)

Přední a zadní rukojeť jsou vybaveny elektrickými vyhřívacími cívkami. Generátor napájí vyhřívací cívky.

Funkci zapnete stlačením spínače ve směru šipky.

Funkci vypnete stlačením spínače do opačné polohy.

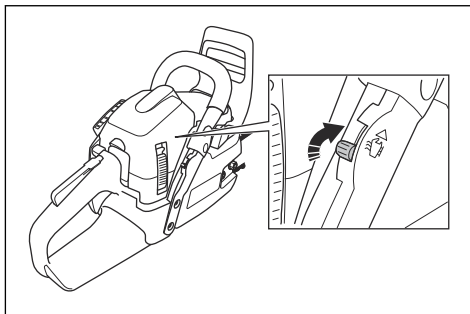

Elektricky vyhřívání karburátor (346XPG, 353G)

Vyhřívání karburátoru se nastavuje elektricky pomocí termostatu. Tak je možné udržet správnou teplotu karburátoru a zabránit tvorbě ledu v karburátoru.

Údržba

Úvod



VÝSTRAHA: Než začnete na výrobku provádět údržbu, přečtěte si pozorně kapitolu o bezpečnosti.

Plán údržby

Denní údržba	Týdenní údržba	Měsíční údržba
Vyčistěte vnější povrch výrobku a zkontrolujte, zda na rukojetích není přítomen olej.	Vyčistěte chladicí systém. Další informace naleznete v části <i>Čištění chladicího systému na strani 33</i> .	Zkontrolujte pás brzdy. Další informace naleznete v části <i>Kontrola pásu brzdy na strani 24</i> .
Zkontrolujte páčku plynu a pojistku páčky plynu. Další informace naleznete v části <i>Kontrola pojistky páčky plynu a páčky plynu na strani 24</i> .	Zkontrolujte startér, startovací šňůru a vratnou pružinu.	Zkontrolujte střed spojky, buben spojky a pružinu spojky.
Zkontrolujte, zda nejsou antivibrační prvky poškozené.	Promažte jehlové ložisko. Další informace naleznete v části <i>Mazání jehlového ložiska na strani 31</i> .	Vyčistěte zapalovací svíčku. Další informace naleznete v části <i>Kontrola zapalovací svíčky na strani 28</i> .
Vyčistěte a zkontrolujte brzdou řetězu. Další informace naleznete v částech <i>Kontrola brzdy řetězu na strani 24</i> a <i>Kontrola ochranného krytu levé ruky a aktivace brzdy řetězu na strani 24</i> .	Odstraňte otěpy z hran vodící lišty. Další informace naleznete v části <i>Kontrola vodící lišty na strani 32</i> .	Vyčistěte vnější povrch karburátoru.

Denní údržba	Týdenní údržba	Měsíční údržba
Zkontrolujte zachycovač řetězu. Další informace naleznete v části <i>Kontrola zachycovače řetězu na strani 25.</i>	Vyčistěte nebo vyměňte lapač jisker na tlumiči výfuku.	Zkontrolujte stav palivového filtru a hadice přívodu paliva. V případě potřeby je vyměňte.
Otočte vodící lištu, zkontrolujte mazač otvor a vyčistěte drážku ve vodící liště. Další informace naleznete v části <i>Kontrola vodící lišty na strani 32.</i>	Očistěte oblast karburátoru.	Proveďte kontrolu všech elektrických kabelů a konektorů.
Zkontrolujte, zda jsou vodící lišta a řetěz pily dostatečně promazané.	Vyčistěte nebo vyměňte vzduchový filtr. Další informace naleznete v části <i>Čištění vzduchového filtru na strani 27.</i>	Vyprázdněte palivovou nádrž.
Zkontrolujte řetěz pily. Další informace naleznete v části <i>Kontrola žacího ústrojí na strani 32.</i>	Vyčistěte prostor mezi žebry válce.	Vyprázdněte olejovou nádrž.
Naostřete řetěz pily a zkontrolujte jeho napnutí. Další informace naleznete v části <i>Ostření pilového řetězu na strani 28.</i>		
Zkontrolujte hnací řetězové kolo. Další informace naleznete v části <i>Kontrola hnacího řetězového kola na strani 31.</i>		
Vyčistěte přívod vzduchu na startéru.		
Zajistěte, aby byly matice i šrouby správně dotaženy.		
Proveďte kontrolu vypínače. Další informace naleznete v části <i>Kontrola vypínače na strani 25.</i>		
Zkontrolujte, zda neuniká palivo z motoru, nádrže nebo palivových vedení.		
Zkontrolujte, zda se pilový řetěz neotáčí při volnoběžných otáčkách motoru.		
Zkontrolujte, zda není chránič pravé ruky poškozený.		
Zkontrolujte, zda je tlumič výfuku správně upevněn, není poškozen a nechybí žádné součásti tlumiče výfuku.		

Údržba a kontroly bezpečnostních zařízení na výrobku

Kontrola pásu brzdy

1. Kartáčem odstraňte dřevní prach, pryskyřici a nečistoty z brzdy řetězu a bubnu spojky. Nečistoty a opotřebení mohou snížit funkčnost brzdy.

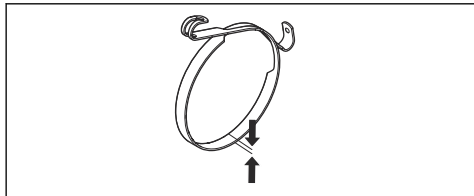

2. Zkontrolujte pás brzdy. Pás brzdy musí být v nejtěsnějším místě silný alespoň 0,6 mm (0,024 palce).

Kontrola ochranného krytu levé ruky a aktivace brzdy řetězu

1. Zkontrolujte, zda není ochranný kryt levé ruky poškozený a zda na něm nejsou vady, například praskliny.
2. Zkontrolujte, zda se ochranný kryt levé ruky pohybuje volně a zda je bezpečně připevněn k e krytu spojky.

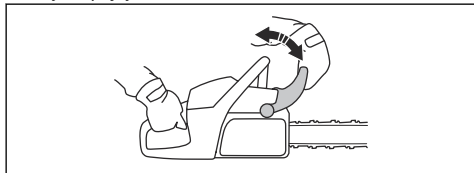

3. Podržte výrobek oběma rukama nad pařezem nebo jiným stabilním povrchem.



VÝSTRAHA: Motor musí být vypnutý.

4. Pusťte přední rukojeť a nechte špičku lišty narazit do pařezu.

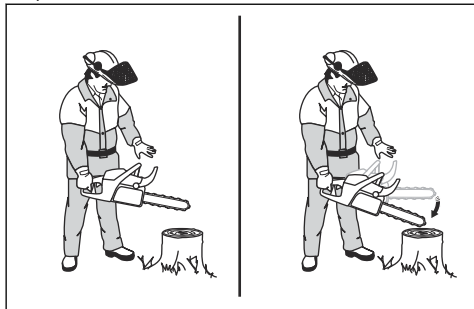

5. Zkontrolujte, zda se aktivuje brzda řetězu, když špička lišty narazí do pařezu.

Kontrola brzdy řetězu

1. Nastartujte produkt. Viz pokyny v části *Spuštění výrobku na strani 13*.



VÝSTRAHA: Zajistěte, aby řetěz pily nezavadil o zem nebo o nějaké jiné předměty.

2. Držte výrobek pevně.
3. Uvedte výrobek na plný výkon a nakloňte levě zápěstí proti ochrannému krytu levé ruky, aby se aktivovala brzda řetězu. Řetěz pily se musí okamžitě zastavit.

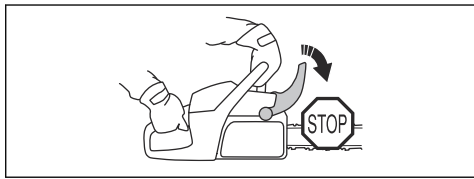

VÝSTRAHA: Nepouštějte přední rukojeť.

Kontrola pojistky páčky plynu a páčky plynu

1. Zkontrolujte, zda se páčka plynu a pojistka páčky plynu volně pohybují a zda vratná pružina funguje správně.

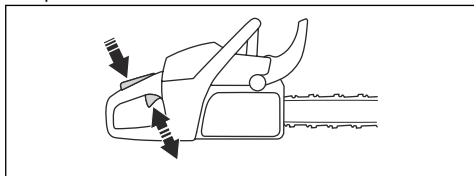

2. Stiskněte pojistku páčky plynu a zkontrolujte, zda se po uvolnění vrátí do své výchozí polohy.

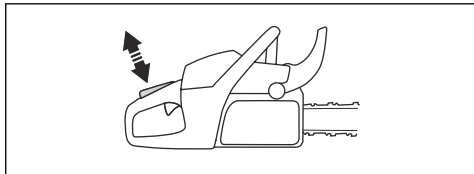

3. Zkontrolujte, zda se při uvolnění pojistky páčky plynu zajistí páčka plynu v nastavení volnoběžných otáček.

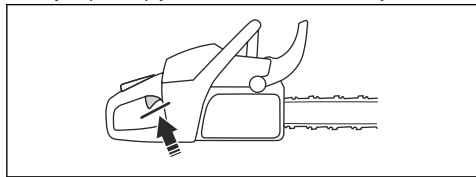

4. Spusťte výrobek a nastavte plný plyn.
5. Uvolněte páčku plynu a zkontrolujte, zda se řetěz pily zastaví a zůstane v klidu.



VÝSTRAHA: Pokud se řetěz pily otáčí, když je páčka plynu v poloze volnoběžných otáček, obraťte se na servis.

Kontrola zachycovače řetězu

1. Zkontrolujte, zda není zachycovač řetězu poškozený.
2. Zkontrolujte, zda je zachycovač řetězu stabilní a řádně připevněný k tělu výrobku.

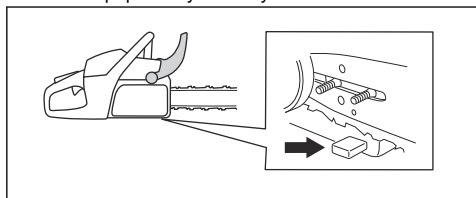

Kontrola chrániče pravé ruky

- Zkontrolujte, zda není chránič pravé ruky poškozený a zda na něm nejsou vady, například praskliny.

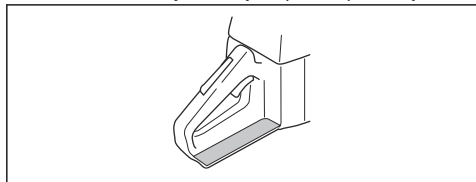

Kontrola systému tlumení vibrací

1. Zkontrolujte, zda nejsou na antivibračních prvcích nějaké praskliny nebo deformace.
2. Zkontrolujte, zda jsou antivibrační prvky správně uchyceny k motoru a rukojeti.

Informace o místech, kde je instalován systém tlumení vibrací na vašem výrobku, naleznete v části *Popis výrobku na strani 2*.

Kontrola vypínače

1. Nastartujte motor.

2. Stiskněte vypínač do polohy STOP. Motor se musí zastavit:

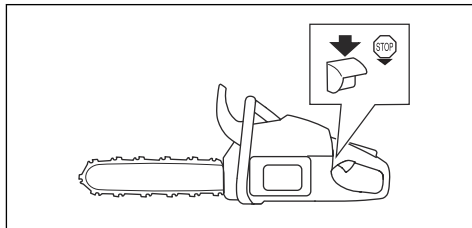

Kontrola tlumiče výfuku



VÝSTRAHA: Nepoužívejte výrobek s vadným tlumičem výfuku nebo tlumičem výfuku ve špatném stavu.



VÝSTRAHA: Nepoužívejte výrobek, pokud lapač jisker v tlumiči výfuku chybí nebo je vadný.

1. Zkontrolujte tlumič výfuku, zda není poškozen nebo není vadný.
2. Pravidelně kontrolujte, zda je tlumič výfuku správně připevněn k výrobku.

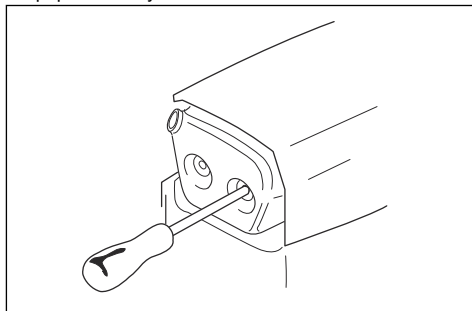

3. Pokud je váš výrobek vybaven speciálním lapačem jisker, jednou týdně jej vyčistěte.

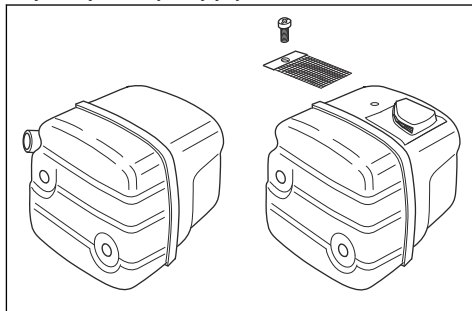

4. Vyměňte poškozený lapač jisker.



VAROVÁNÍ: Pokud je lapač jisker ucpaný, výrobek se bude přehřívat a dojde k poškození válce a pístu.

Karburátor s omezením nastavení

Povšimněte si: Pokud si nejste jisti, jaký typ karburátoru máte instalovaný ve svém výrobku, obraťte se na servisního prodejce.

Seřízení karburátoru

Kvůli zákonům o ochraně životního prostředí a emisích má omezení nastavení na seřizovacích šroubech karburátoru. Tím se omezí množství výfukových plynů z vašeho výrobku. Seřizovací šrouby můžete otočit maximálně o 1/2 otáčky.

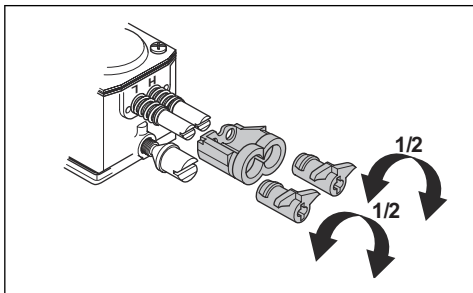

Základní nastavení a záběr

Základní seřízení karburátoru se provádí při výrobě. Informace o doporučených volnoběžných otáčkách naleznete v části *Technické údaje na strani 35*.



VAROVÁNÍ: Během prvních 10 hodin výrobek neprovozujte na příliš vysoké otáčky.



VAROVÁNÍ: Pokud se řetěz pily otáčí při volnoběžných otáčkách, otočte šroubem volnoběžných otáček proti směru hodinových ručiček, dokud se řetěz nezastaví.

Nastavení jehlové trysky nízkých otáček (L)

- Otočte jehlovou trysku nízkých otáček nadoraz ve směru hodinových ručiček.

Povšimněte si: Pokud výrobek špatně akceleruje nebo pokud nejsou volnoběžné otáčky správné, otočte jehlovou trysku nízkých otáček proti směru hodinových ručiček. Otáčejte jehlovou tryskou nízkých otáček, dokud nedocílíte správné akcelerace a správných volnoběžných otáček.

Nastavení šroubu volnoběžných otáček (T)

- Nastartujte produkt.
- Otáčejte šroubem volnoběžných otáček ve směru hodinových ručiček, dokud se řetěz pily nezačne otáčet.
- Otáčejte šroubem volnoběžných otáček proti směru hodinových ručiček, dokud se řetěz pily nezastaví.

Povšimněte si: Rychlost volnoběhu je správně seřízená tehdy, když motor řádně běží ve všech polohách. Volnoběžné otáčky musí být také bezpečně nastaveny pod otáčkami, při kterém se řetěz pily začíná otáčet.



VÝSTRAHA: Pokud se řetěz pily nezastaví po otočení šroubu volnoběžných otáček, obraťte se na svůj servis. Nepoužívejte výrobek, dokud není správně seřízen.

Nastavení jehlové trysky vysokých otáček (H)

Motor je z výroby nastaven na provoz v nulové nadmořské výšce. Ve vyšších nadmořských výškách, v jiném počasí nebo při jiných teplotách může být nutné seřídit jehlovou trysku vysokých otáček.

- Otočte jehlovou trysku vysokých otáček a proveďte úpravy.



VAROVÁNÍ: Neotáčejte jehlovou trysku vysokých otáček za omezení nastavení. To může způsobit poškození pístu a válce.

Výměna přetřené nebo opotřebené startovací šňůry

- Povolte šrouby na krytu startéru.

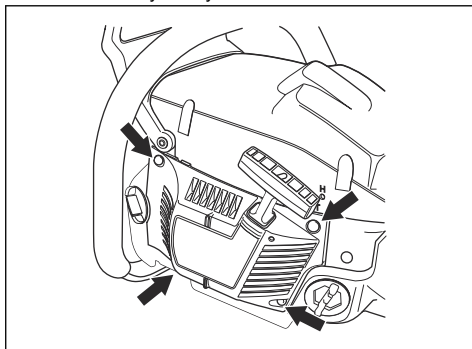

- Sejměte kryt startéru.
- Startovací šňůru vytáhněte přibližně o 30 cm / 12 palců a vložte ji do zářezu na kladce.

4. Kladku nechte pomalu otáčet vzad, aby se uvolnila vratná pružina.

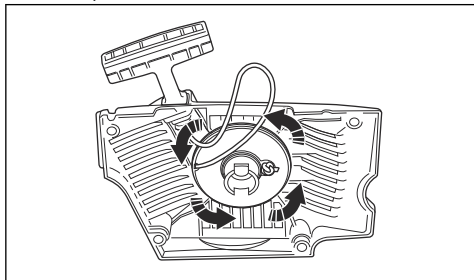

5. Odmontujte středový šroub a sejměte kladku.



VÝSTRAHA: Při výměně vratné pružiny nebo startovací šňůry je nutné postupovat velmi opatrně. Vratná pružina je napnutá, když je navinutá na krytu startéru. Pokud nebudete opatrní, může vyletět a způsobit zranění. Používejte ochranné brýle a ochranné rukavice.

6. Odmontujte použitou startovací šňůru z rukojeti a kladky.
7. Připevněte novou startovací šňůru do kladky. Tuto startovací šňůru navíhete na kladku přibližně ve třech závitech.
8. Připevněte kladku k vratné pružině. Konec vratné pružiny musí zapadnout do kladky.
9. Namontujte kladku a středový šroub.
10. Protáhněte startovací šňůru otvorem v krytu startéru a rukojeti startovací šňůry.
11. Na konci startovací šňůry udělejte uzel.

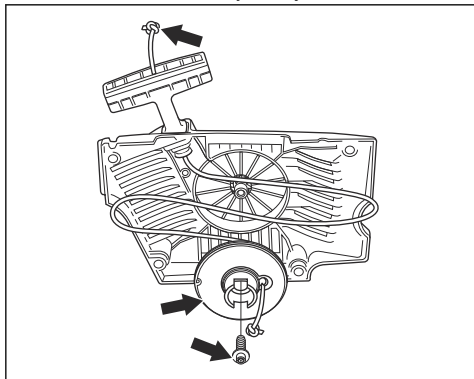

Napnutí vratné pružiny

1. Zahákněte startovací šňůru do zářezu v kladce.
2. Startovací kladkou otočte přibližně o 2 otáčky ve směru hodinových ručiček.

3. Zatáhněte za rukojeť startovací šňůry a zcela vytáhněte startovací šňůru.
4. Dejte palec na kladku.
5. Posuňte palec a uvolněte startovací šňůru.
6. Zkontrolujte, zda můžete kladkou otočit o 1/2 otáčky po kompletním vytažení startovací šňůry.

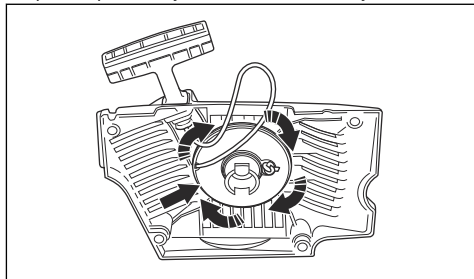

Kontrola správného seřizení karburátoru

- Zkontrolujte, zda výrobek správně akceleruje.
- Zkontrolujte, zda výrobek na plný plyn vytváří zvuk jako u 4dobého stroje.
- Zkontrolujte, zda se řetěz pily neotáčí při chodu motoru na volnoběžné otáčky.
- Pokud výrobek nelze snadno spustit nebo má menší akceleraci, nastavte jehlové trysky nízkých a vysokých otáček.



VAROVÁNÍ: Nesprávné seřízení může způsobit poškození motoru.

Čištění vzduchového filtru

Pravidelně odstraňujte nečistoty a prach ze vzduchového filtru. To slouží jako prevence poruch karburátoru, problémů se startováním, ztráty výkonu motoru, opotřebení dílů motoru a větší než obvyklé spotřeby paliva.

1. Odmontujte kryt válce a vzduchový filtr.
2. Kartáčem nebo zatřesením vyčistěte vzduchový filtr. K čištění použijte čisticí prostředek a vodu.

Povšimněte si: Vzduchový filtr, který byl používán po delší dobu, již nelze zcela vyčistit. Vzduchový filtr pravidelně vyměňujte a vždy vyměňte vadný vzduchový filtr.

3. Namontujte vzduchový filtr a při montáži zkontrolujte, zda těsně dosedá proti držáku filtru.

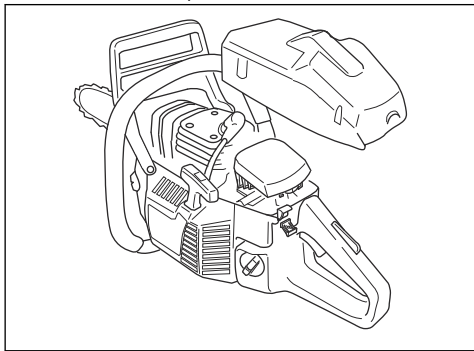

Povšimněte si: Kvůli různým pracovním podmínkám, počasí nebo sezóně se mohou ve výrobku používat různé typy vzduchových filtrů. Další informace získáte u svého prodejce poskytujícího servis.

Montáž krytu startéru na výrobek

1. Vytáhněte startovací šňůru a přiložte startér na příslušné místo na klikové skříně.
2. Pomalu uvolněte startovací šňůru tak, aby zaskočily západky kladky.
3. Dotáhněte šrouby, které upevňují startér.

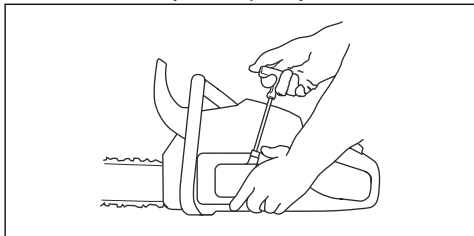

Kontrola zapalovací svíčky



VAROVÁNÍ: Použijte doporučenou zapalovací svíčku. Další informace naleznete v části *Technické údaje na strani 35*. Nesprávná zapalovací svíčka může výrobek poškodit.

1. Pokud výrobek nelze snadno spustit nebo ovládat, nebo jestliže výrobek nepracuje správně při volnoběžných otáčkách, zkontrolujte, zda nejsou na zapalovací svíčke nechtěné materiály. Aby se snížilo nebezpečí přítomnosti nechtěných materiálů na elektrodách zapalovací svíčky, proveďte tyto kroky:
 - a) zkontrolujte, zda jsou správně nastaveny volnoběžné otáčky;
 - b) zkontrolujte správnost palivové směsi;
 - c) zkontrolujte, zda je vzduchový filtr čistý.

2. Pokud je zapalovací svíčka znečištěná, vyčistěte ji.
3. Zkontrolujte, zda je vzdálenost elektrod správná. Další informace naleznete v části *Technické údaje na strani 35*.

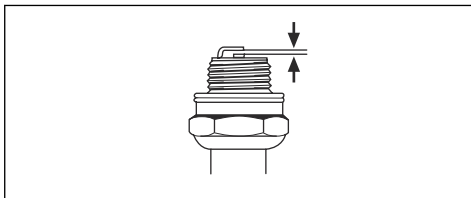

4. Zapalovací svíčku vyměňte jedenkrát za měsíc nebo ještě častěji v případě potřeby.

Ostření pilového řetězu

Informace o vodící liště a řetězu pily



VÝSTRAHA: Při používání nebo údržbě řetězu pily noste ochranné rukavice. Zranění může způsobit i řetěz pily, který se nepohybuje.

Vyměňte opotřebenou nebo poškozenou vodící lištu nebo řetěz pily za kombinaci lišty a řetězu doporučené společností Husqvarna. To je nezbytné pro udržení bezpečnostních funkcí výrobku. Seznam doporučených kombinací lišty a řetězu naleznete v části *Příslušenství na strani 37*.

- Délka vodící lišty, in/cm. Informace o délce vodící lišty obvykle naleznete na zadním konci vodící lišty.

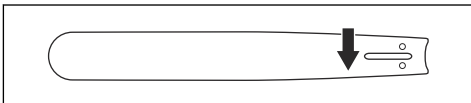

- Počet zubů na řetězovém kolečku špičky lišty (T).

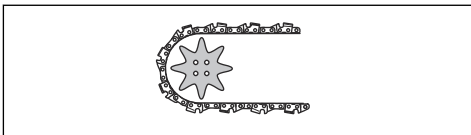

- Rozteč řetězu, in. Vzdálenost mezi vodícími články řetězu pily musí odpovídat vzdálenostem mezi zuby na řetězovém kolečku na špičce lišty i na hnacím řetězovém kole.

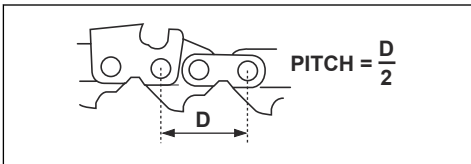

- Počet vodících článků (ks). Počet vodících článků závisí na typu vodící lišty.

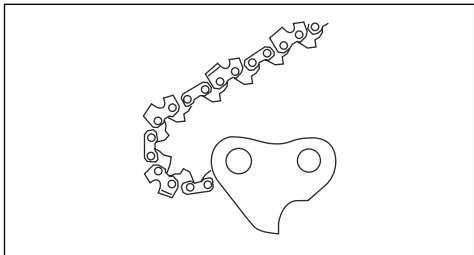

- Šířka drážky lišty, in/mm. Šířka drážky ve vodící liště musí být stejná jako šířka vodících článků řetězu.

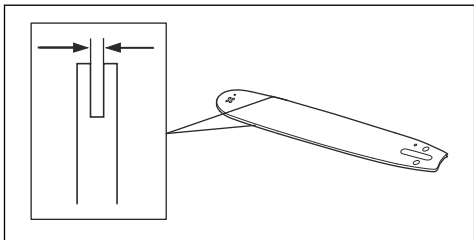

- Otvor pro mazání řetězu a otvor pro napínač řetězu. Vodící lišta musí být vhodná pro příslušný výrobek.

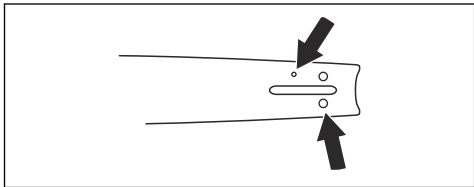

- Tloušťka vodícího článku, mm/in.

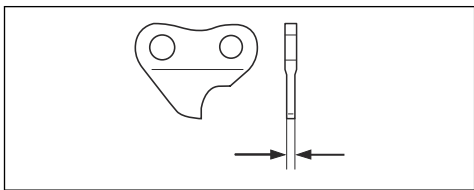

Obecné informace o ostření frézovacích zubů

Nepoužívejte tupý řetěz pily. Pokud je řetěz pily tupý, musíte vyvinout větší tlak k zatlačení vodící lišty do dřeva. Pokud je řetěz pily velmi tupý, nebudou se vytvářet piliny, ale pouze prach.

Ostrý řetěz pily prochází snadno dřevem a piliny jsou dlouhé a silné.

Řezací zub (A) a omezovací zub (B) společně tvoří řezací část řetězu pily, tzv. řezací článek. Rozdíl výšky

mezi těmito dvěma zuby zajišťuje hloubku řezu (nastavení výšky omezovacích zubů).

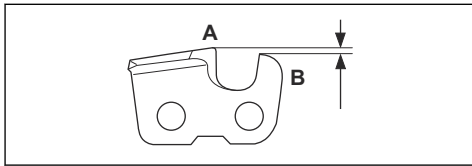

Při ostření frézovacích zubů zohledněte následující informace:

- Úhel broušení.

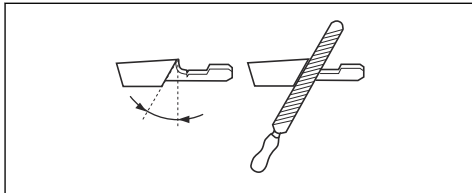

- Úhel břitu.

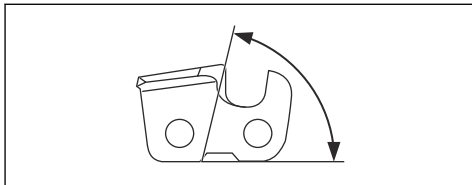

- Poloha pilníku.

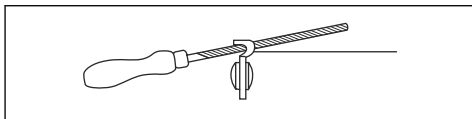

- Průměr pilníku.

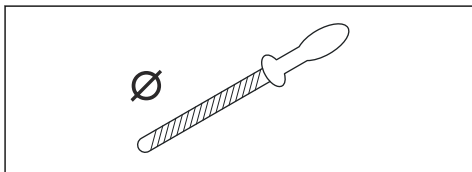

Bez správného vybavení není snadné řetěz pily správně naostřit. Používejte vodítko pilníku Husqvarna. To vám pomůže maximalizovat řezný výkon a minimalizovat nebezpečí zpětného vrhu.



VÝSTRAHA: Síla zpětného vrhu se velmi zvyšuje, pokud nebudete dodržovat pokyny k ostření.

Povšimněte si: Informace o ostření řetězu pily naleznete v části *Ostření pilového řetězu na strani 28.*

Ostření řezacích zubů

1. Pomocí kulatého pilníku a vodítka pilníku naostřete řezací zuby.

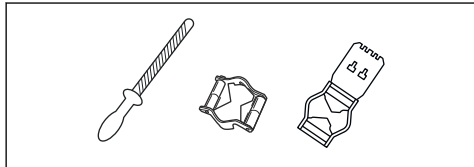

Povšimněte si: Informace o pilníku a vodítku pilníku, které doporučuje společnost Husqvarna, naleznete v části *Příslušenství na strani 37*.

2. Přiložte řádně vodítko pilníku k řezacímu zubu. Viz pokyny dodané s vodítkem pilníku.
3. Přejedte pilníkem z vnitřní strany řezacích zubů směrem ven. Při zpětném pohybu tlačte méně.

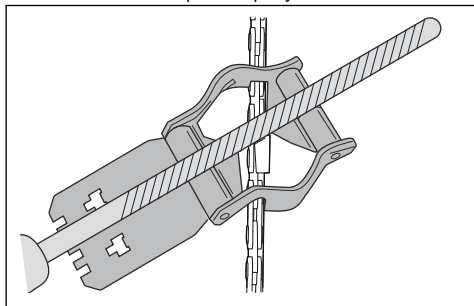

4. Naostřete všechny řezací zuby na jedné straně.
5. Otočte výrobek a naostřete zuby na druhé straně.
6. Zkontrolujte, zda jsou všechny řezací zuby stejně dlouhé.

Obecné informace o nastavení výšky omezovacích zubů

Nastavení výšky omezovacího zubu (C) se změní po naostření řezacího zubu (A). Aby bylo možné udržet maximální řezný výkon, musíte naostřením omezovacích zubů (B) docílit doporučeného nastavení výšky omezovacích zubů. Pokyny o nastavení výšky omezovacích zubů pro váš řetěz pily naleznete v části *Technické údaje na strani 35*.

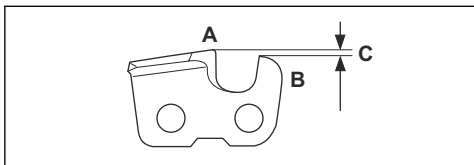

VÝSTRAHA: Nebezpečí zpětného odrazu se zvyšuje, jestliže je výška omezovacích zubů příliš velká!

Nastavení výšky omezovacího zubu

Než začnete nastavovat výšku omezovacích zubů nebo ostřit frézovací zuby, přečtěte si pokyny v části *Obecné informace o ostření frézovacích zubů na strani 29*.

Doporučujeme výšku omezovacích zubů upravovat při každém třetím ostření řetězu.

Doporučujeme vám používat naši měрку snížení omezovacích zubů. Docílíte tak správné výšky omezovacích zubů a správného úhlu hrany omezovacích zubů.

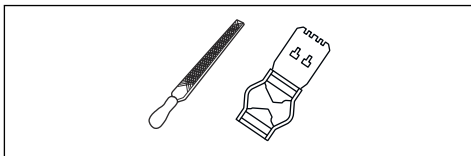

1. Pomocí plochého pilníku a měřky snížení omezovacích zubů upravte nastavení výšky omezovacích zubů. Používejte výhradně měрку snížení omezovacích zubů Husqvarna. Docílíte tak správné výšky omezovacích zubů a správného úhlu hrany omezovacích zubů.
2. Položte měрку snížení omezovacích zubů na řetěz pily.

Povšimněte si: Více informací o použití měřky snížení omezovacích zubů naleznete na obalu.

3. Pomocí plochého pilníku zbruste horní část výšky omezovacích zubů, která výčinná nad měrkou snížení omezovacích zubů.

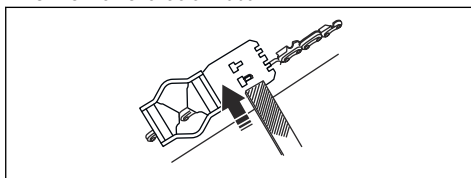

Seřízení napnutí řetězu pily



VÝSTRAHA: Nesprávně napnutý řetěz pily se může uvolnit z vodící lišty a způsobit vážné zranění nebo usmrcení.

Při používání se řetěz pily prodlužuje. Proto jej pravidelně seřizujte.

1. Uvolněte matice lišty, které přidrží kryt spojky/brzdu řetězu. Použijte klíč.

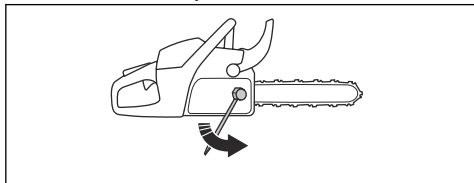

Povšimněte si: Některé modely mají pouze jednu matici lišty.

2. Utáhněte co nejvíce rukou matice lišty.
3. Zvedněte přední část vodící lišty a otočte šroubem napínače řetězu. Použijte klíč.
4. Napínejte řetěz pily, aby byl dostatečně napnutý na vodící liště, ale zároveň se mohl snadno pohybovat.

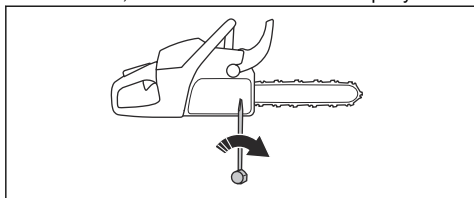

5. Dotáhněte matice vodící lišty pomocí klíče a zároveň zvedněte přední část vodící lišty.
6. Rukou potáhněte za řetěz pily a zkontrolujte tak, že se volně otáčí a že není na vodící liště prověšený.

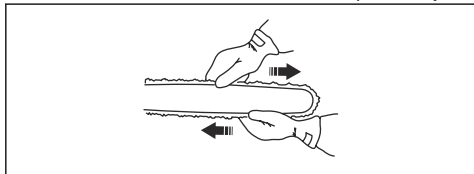

Povšimněte si: Polohu šroubu napínače řetězu u vašeho výrobku naleznete v části *Popis výrobku na strani 2*.

Kontrola mazání pilového řetězu

1. Nastartujte výrobek a nechte jej běžet na 3/4 plynu. Přidržte vodící lištu asi 20 cm (8 palců) nad povrchem světlé barvy.

2. Pokud je mazání řetězu správné, uvidíte po 1 minutě na povrchu jasnou olejovou čáru.

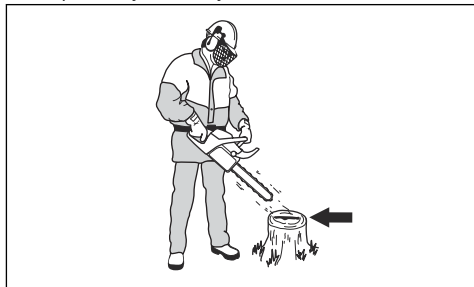

3. Pokud mazání řetězu nefunguje správně, zkontrolujte vodící lištu. Viz pokyny v části *Kontrola vodící lišty na strani 32*. Pokud kroky údržby nevyřeší problém, obraťte se na servisního prodejce.

Kontrola hnacího řetězového kola

Buben spojky je vybaven pevnou řetězkou (A) nebo prstencovou řetězkou (B). U pevné řetězky je řetězové kolečko pevně připojeno k bubnu spojky. U prstencové řetězky jej lze vyměnit.

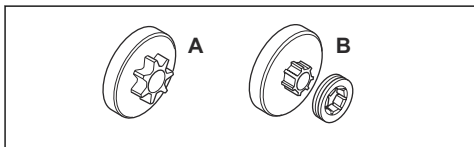

- Pravidelně kontrolujte opotřebení hnacího kolečka řetězu. Příliš opotřeбенé hnací řetězové kolo vyměňte.
- Vyměňte hnací kolečko řetězu při každé výměně řetězu pily.

Mazání jehlového ložiska

Povšimněte si: Jednou týdně promažte jehlové ložisko.

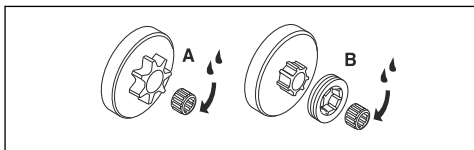

1. Zatažením ochranného krytu levé ruky dozadu deaktivujete brzdu řetězu.
2. Odšroubujte matici vodící lišty a sejměte kryt spojky.

Povšimněte si: Některé modely mají pouze jednu matici lišty.

3. Položte výrobek na bok se spojkou nahore.

4. Pomocí mazací pistole nalijte motorový olej do středu spojky, když se otáčí.

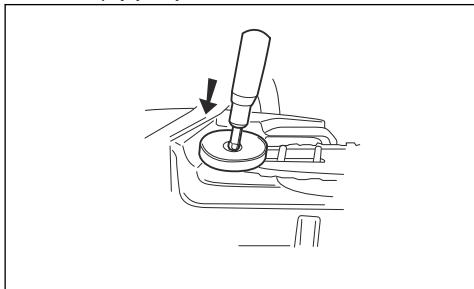

Kontrola žacího ústrojí

1. Zkontrolujte, zda nejsou na nýtech a článcích praskliny a zda nejsou nýty volné. V případě potřeby proveďte výměnu.

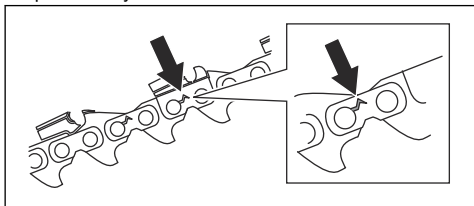

2. Zkontrolujte, zda se řetěz pily snadno ohýbá ve spojích článků. Vyměňte řetěz pily, pokud je příliš tuhý.
3. Určete, zda nejsou nýty a články opotřebené tak, že porovnáváte řetěz pily s novým řetězem.
4. Vyměňte řetěz pily, pokud je nejdelší část řezacího zubu menší než 4 mm (0,16 palce). Vyměňte také řetěz pily, pokud jsou praskliny na řezacích zubech.

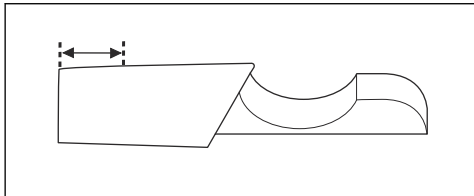

Kontrola vodicí lišty

1. Zkontrolujte, zda není ucpaný olejový kanálek. V případě potřeby proveďte čištění.

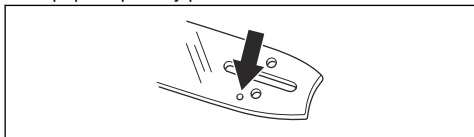

2. Zkontrolujte, zda nejsou na hraně vodicí lišty ořepky. Odstraňte ořepky pomocí pilníku.

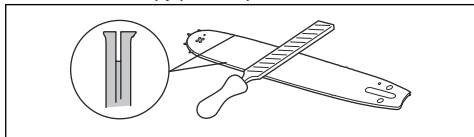

3. Vyčistěte drážku ve vodicí liště.

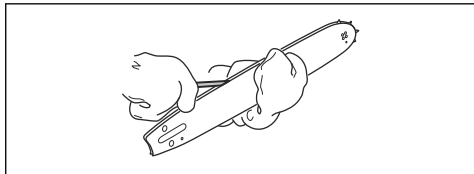

4. Zkontrolujte, zda není vodicí lišta opotřebená. V případě potřeby zapalovací svíčku vyměňte.

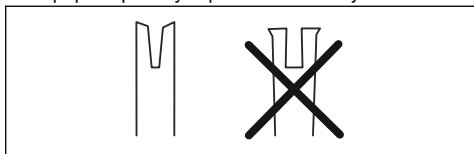

5. Zkontrolujte, zda není špička lišty drsná nebo příliš opotřebená.

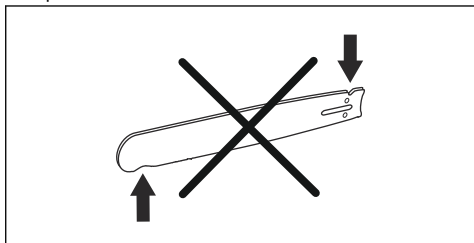

6. Zkontrolujte, zda se řetězové kolečko na špičce lišty volně otáčí a zda není mazací otvor v řetězovém kolečku na špičce lišty ucpaný. V případě potřeby kolečko namažte a otvor vyčistěte.

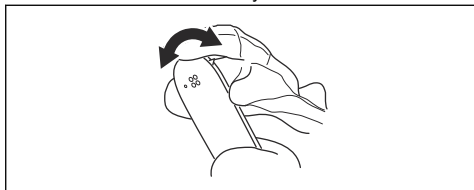

7. Denně otáčejte vodicí lištu, aby se prodloužil její životní cyklus.

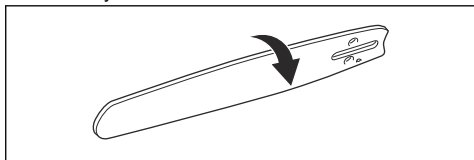

Údržba palivové nádrže a nádrže oleje na mazání řetězu

- Pravidelně vypouštějte a čistěte palivovou nádrž a nádrž oleje na mazání řetězu.
- V případě potřeby měňte palivový filtr jednou ročně nebo častěji.



VAROVÁNÍ: Znečištění v nádržkách způsobuje poruchy.

Nastavení průtoku oleje na mazání řetězu



VÝSTRAHA: Před prováděním seřízení čerpadla oleje vypněte motor.

1. Otočte stavěcí šroub čerpadla oleje. Použijte šroubovák nebo kombinovaný klíč.
 - a) Průtok oleje na mazání řetězu snížíte otáčením stavěcího šroubu ve směru hodinových ručiček.
 - b) Průtok oleje na mazání řetězu zvýšíte otáčením stavěcího šroubu proti směru hodinových ručiček.

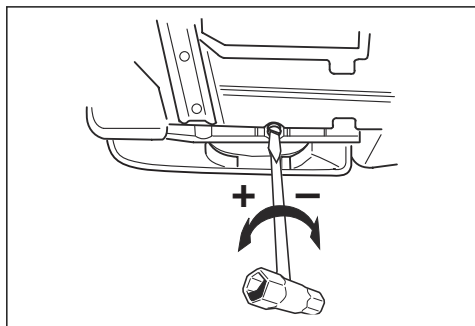

Doporučená nastavení olejového čerpadla

- Délka vodicí lišty 13–15 cm/5–6 palců: poloha 1.
- Délka vodicí lišty 15–18 cm/6–7 palců: poloha 2.
- Délka vodicí lišty 18–20 cm/7–8 palců: poloha 3.

Systém filtrace vzduchu

AirInjection™ je odstředivý systém čištění vzduchu, který odstraňuje prach a nečistoty ještě před vzduchovým

filtrem. Systém AirInjection™ prodlužuje životnost vzduchového filtru a motoru.

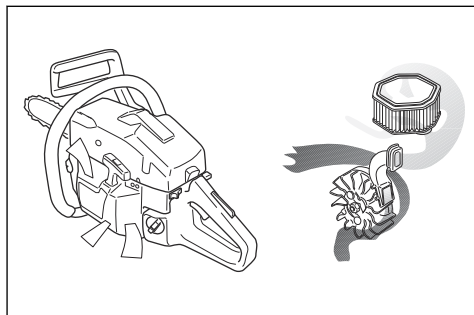

Čištění chladicího systému

Chladicí systém brání nadměrnému zvýšení teploty motoru. Chladicí systém zahrnuje přívod vzduchu ke startéru (A) a vodicí desku vstupu vzduchu (B), západky na setrvačniku (C), chladicí žebra na válci (D) a kryt válce (E).

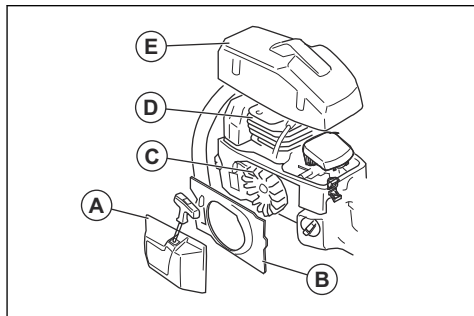

1. Čistěte chladicí systém kartáčem jednou týdně nebo v případě potřeby častěji.
2. Zkontrolujte, zda není chladicí systém znečištěný nebo ucpaný.



VAROVÁNÍ: Znečištěný nebo ucpaný chladicí systém může mít za následek přehřívání výrobku, což může vést k poškození výrobku.

Odstraňování problémů

Motor neshutuje.

Části výrobku, které je nutné zkontrolovat	Možná příčina	Akce
Zatuhlý startér	Západky startéru jsou ucpané.	Upravte nebo vyměňte západky startéru.
		Očistěte prostor okolo západek.
		Obrat'te se na schválenou servisní dílnu.
Palivová nádrž	Nesprávný typ paliva.	Vypus't'te palivovou nádrž a doplňte správné palivo.
	Palivová nádrž je naplněná olejem namazání řetězu.	Pokud jste se pokusili nastartovat výrobek, obra't'te se na servisního prodejce. Pokud jste se nepokusili nastartovat výrobek, vypus't'te palivovou nádrž.
Zapalování, nevytváří se jiskra	Zapalovací svíčka je znečištěná nebo mokrá.	Ujistěte se, že je zapalovací svíčka suchá a čistá.
	Vzdálenost elektrod zapalovací svíčky je nesprávně nastavena.	Vyčistěte zapalovací svíčku. Zkontrolujte, zda je vzdálenost elektrod vhodná pro zapalovací svíčku a zda typ zapalovací svíčky odpovídá doporučení.
		Správnou vzdálenost elektrod naleznete v části <i>Technické údaje na straně 35</i> .
Zapalovací svíčka a válec	Zapalovací svíčka je povolena.	Dotáhněte zapalovací svíčku.
	Motor je zaplavený kvůli opakovanému startování s plným sytičem po zahnutí.	Odmontujte a vyčistěte zapalovací svíčku. Položte výrobek na stranu s otvorem pro zapalovací svíčku směrem od vás. Zatáhněte za rukojeť startovací šňůry 6krát až 8krát. Namontujte zapalovací svíčku a spus't'te výrobek. Další informace naleznete v části <i>Spuštění výrobku na straně 13</i> .

Motor startuje, ale znovu se vypíná.

Části výrobku, které je nutné zkontrolovat	Možná příčina	Akce
Palivová nádrž	Nesprávný typ paliva.	Vypus't'te palivovou nádrž a doplňte správné palivo.

Části výrobku, které je nutné zkontrolovat	Možná příčina	Akce
Karbúrátor	Volnoběžné otáčky nejsou správné.	Obraťte se na servisního prodejce.
Vzduchový filtr	Ucpaný vzduchový filtr.	Vyčistěte nebo vyměňte vzduchový filtr.
Palivový filtr	Zanesený palivový filtr.	Vyměňte palivový filtr.

Přepřava a skladování

Přepřava a skladování

- Před uskladněním a přepřavou výrobku či paliva zkontrolujte, zda nejsou přítomny známky úniku nebo výparů. Jiskry a otevřený oheň, například z elektrických zařízení nebo kotlů, mohou zažehnout požár.
- Vždy používejte schválené nádoby na skladování a přepřavu paliva.
- Před přepřavou nebo dlouhodobým skladováním vyprázdněte palivovou nádrž a nádrž oleje na mazání řetězu. Odevzdejte palivo a olej na mazání řetězu na příslušném sběrném místě.
- Umístěte na výrobek přepravní kryt pro prevenci zranění a poškození výrobku. Vážné zranění může způsobit i řetěz pily, který se nepohybuje.
- Odpojte koncovku kabelu zapalovací svíčky a aktivujte brzdu řetězu.
- Během přepřavy musí být výrobek bezpečně upevněný.

Připřava výrobku na dlouhodobé uskladnění

1. Před demontáží výrobek zastavte a nechte jej vychladnout.
2. Demontujte a vyčistěte řetěz pily a drážku ve vodící liště.



VAROVÁNÍ: Pokud se řetěz pily a vodící lišta nečistí, mohou zatuhnout a zablokovat se.

3. Připevňte přepravní kryt.
4. Vyčistěte výrobek. Viz pokyny v části *Údržba na straně 22*.
5. Proveďte kompletní servis výrobku.

Technické údaje

Technické údaje

	Husqvarna 346XP/XPGE-tech/Trio-Brake	Husqvarna 353/G/E-tech/TrioBrake
Motor		
Zdvihový objem válce, cm ³	50,1	51,7
Volnoběžné otáčky, ot/min	2700	2700
Max. výkon motoru, dle normy ISO 8893, kW/hp při ot/min	2,7/3,7 při 9600	2,4/3,3 při 9000
Systém zapalování¹		
Zapalovací svíčka	NGK BPMPR 7A/ Champion RCJ 7Y	NGK BPMPR 7A/ Champion RCJ 7Y
Vzdálenost elektrod, mm	0,5	0,5

¹ Vždy používejte doporučený typ zapalovacích svíček! Použití jiného typu zapalovacích svíček by mohlo poškodit píst či válec.

	Husqvarna 346XP/XPG/E-tech/Trio- Brake	Husqvarna 353/G/E-tech/TrioBrake
Systém mazání a palivový systém		
Objem palivové nádrže, l/cm ³	0,5/500	0,5/500
Objem olejové nádrže, l/cm ³	0,28/280	0,28/280
Typ olejového čerpadla	Automatické	Automatické
Hmotnost		
Hmotnost, kg	346XP: 5,0 346XPG: 5,1 346XP E-tech: 5,0 346XPG E-tech: 5,1 346XP TrioBrake: 5,2 346XPG TrioBrake: 5,3	353: 5,0 353G: 5,1 353 E-tech: 5,0 353G E-tech: 5,1 353 TrioBrake: 5,2 353G TrioBrake: 5,3
Emise hluku²		
Hladina akustického výkonu, změřená dB(A)	346XP: 113 346XPG: 113 346XP E-tech: 110 346XPG E-tech: 110	353: 114 353G: 114 353 E-tech: 111 353G E-tech: 111
Hladina akustického výkonu, zaručená L _{WA} dB (A)	346XP TrioBrake: 114 346XPG TrioBrake: 114 346XP E-tech: 113 346XPG E-tech: 113	353 TrioBrake: 115 353G TrioBrake: 115 353 E-tech: 112 353G E-tech: 112
Hladiny hluku³		
Ekvivalentní hladina akustického tlaku v uších uživatele, dB(A)	346XP, 346XPG: 106 346XP E-tech, 346XPG E-tech: 103	102
Ekvivalentní hladiny vibrací, a_{hveq}⁴		
Přední rukojeť, m/s ²	2,4	3,1
Zadní rukojeť, m/s ²	3,6	3,2

² Emise hluku v životním prostředí měřené jako akustický výkon (L_{WA}) v souladu se směrnicí 2000/14/EU.

³ Ekvivalentní hladina akustického tlaku, podle normy ISO 22868, se počítá jako časově vážená celková energie pro různé hladiny akustického tlaku za různých pracovních podmínek. Typická statistická odchylka pro ekvivalentní hladinu akustického tlaku je standardní odchylka 1 dB (A).

⁴ Ekvivalentní hladina vibrací, podle normy ISO 22867, se počítá jako časově vážená celková energie pro hladiny vibrací za různých pracovních podmínek. Uváděná data pro ekvivalentní hladinu vibrací mají typickou statistickou odchylku (standardní odchylku) 1 m/s².

	Husqvarna 346XP/XPG/E-tech/Trio-Brake	Husqvarna 353/G/E-tech/TrioBrake
Pilový řetěz / vodící lišta		
Typ hnacího řetězového kola / počet zubů	Prstencové/7	Prstencové/7
Rychlost pilového řetězu při 133 % maximálních otáček motoru (m/s).	24,6	23,0

Příslušenství

Doporučené řezací vybavení

Modely řetězové pily Husqvarna 346XP, 346XP TrioBrake, 346XPG, 346XPG TrioBrake, 353, 353 TrioBrake, 353G, 353G TrioBrake, 346XP E-tech, 346XPG E-tech TrioBrake, 353 E-tech, 353 E-tech TrioBrake, 353G E-tech byly dle normy EN ISO 11681-1:2011 (Lesnické stroje – Bezpečnostní požadavky a zkoušení přenosných řetězových pil) vyhodnoceny jako vysoce bezpečné a pokud jsou vybaveny níže uvedenými kombinacemi vodící lišty a řetězu pily, splňují bezpečnostní požadavky.

Řetěz pily s nízkým zpětným vrhem

Řetěz pily označený jako řetěz s nízkým zpětným vrhem splňuje požadavek na nízký zpětný vrh uvedený v normě ANSI B175.1-2012.

Zpětný vrh a poloměr špičky vodící lišty

U lišt s vodícím kolečkem je poloměr špičky specifikován počtem zubů, např. 10T. U lišt bez vodícího kolečka je poloměr špičky specifikován poloměrem špičky. Pro danou délku vodící lišty můžete použít vodící lištu s menším než daným poloměrem špičky.

Vodící lišta				Řetěz pily	
Délka, palce/cm	Rozteč, palce	Výška omezovačích zubů, palce/mm	Maximální poloměr špičky	Typ	Délka, vodící články (počet)
13/33	0,325	0,050/1,3	10T	Husqvarna H30	56
15/38					64
16/40					66
18/46					72
20/50					78
13/33	0,325	0,058/1,5	10T	Husqvarna H25	56
15/38					64
16/40					66
18/46					72
20/50			78		
			12T		
15/38	3/8	0,058/1,5	11T	Husqvarna C85	56
16/40					60
18/46					68
20/50					72

Využitelná délka řezu je obvykle o 2,5 cm (1 palec) menší než jmenovitá délka vodící lišty.

Pixel

Pixel označuje kombinaci vodící lišty a řetězu pily, která se vyznačuje nižší hmotností a díky rovným řezům nabízí úspornější provoz. Těchto výhod lze dosáhnout pouze za předpokladu, že označení Pixel ponese vodící lišta i řetěz pily. Řezací vybavení kategorie Pixel je označeno následujícím symbolem.



Nástroje na broušení a brusné úhly

K ostření řetězu pily použijte vodítko pilníku Husqvarna. Vodítko pilníku Husqvarna zajišťuje, že docílíte správných úhlů broušení. Objednací čísla dílů jsou uvedena v tabulce níže.

Pokud si nejste jistí, jak identifikovat typ řetězu pily na výrobku, vyhledejte si informace na webové stránce www.husqvarna.com.

H30	4,8 mm / 3/16 palce	85°	30°	10°	0,025 palce / 0,65 mm	5056981-00	5056981-08
H25	4,8 mm / 3/16 palce	85°	30°	10°	0,025 palce / 0,65 mm	5056981-00	5056981-09
C85	5,5 mm / 7/32 palce	60°	30°	0°	0,025 palce / 0,65 mm		5869386-01

ES Prohlášení o shodě

Prohlášení o shodě ES

Husqvarna AB, SE-561 82 Huskvarna, Švédsko, tel: +46-36-146500, prohlašuje na svou odpovědnost, že řetězové pily pro lesní práce Husqvarna 346XP, 346XP TrioBrake, 346XPG, 346XPG TrioBrake, 353, 353 TrioBrake, 353G, 353G TrioBrake, 346XP E-tech, 346XPG E-tech TrioBrake, 353 E-tech, 353 E-tech TrioBrake, 353G E-tech s výrobními čísly z roku 2016 a dále (rok je zřetelně vyznačen na typovém štítku i s následujícím výrobním číslem) odpovídají požadavkům SMĚRNIC RADY:

- ze 17. května 2006 „týkající se strojních zařízení“ **2006/42/ES**.
- z 26. února 2014 „týkající se elektromagnetické kompatibility“ **2014/30/EU**.
- z 8. května 2000 „týkající se emisí hluku v okolním prostředí“ **2000/14/ES**.

Byly uplatněny následující standardní normy: EN ISO 12100:2010, ISO 14982:2009, EN ISO 11681-1:2011

Oznámený subjekt: **0404, RISE SMP Svensk Maskinprovning AB**, schránka 7035, SE-750 07 Uppsala, Švédsko, provedla typovou zkoušku ES v souladu se směrnicí o strojních zařízeních (2006/42/ES), článek 12, bod 3b. Certifikáty o typové zkoušce ES podle přílohy IX mají tato čísla: **0404/09/2086** - 346XP TrioBrake, 346XPG TrioBrake, 346XPG E-tech TrioBrake, **0404/09/2087** - 353 TrioBrake, 353G TrioBrake, 353G E-tech TrioBrake, **0404/09/2088** - 346XP, 346XPG, 346XP E-tech, 346XPG E-tech, **0404/09/2085** - 353, 353G, 353 E-tech, 353G E-tech.

Vedle toho společnost **0404, RISE SMP Svensk Maskinprovning AB**, schránka 7035, SE-750 07 Uppsala, Švédsko, certifikovala shodu s přílohou V směrnice Rady 2000/14/ES ze dne 8. května 2000, jež se týká emisí hluku do okolního prostředí.

Informace o emisích hluku najdete v části *Technické údaje na strani 35*.

Dodaná řetězová pila je shodná se vzorkem, který prošel typovou zkouškou ES.

Huskvarna, 20160330



Per Gustafsson, ředitel vývoje (autorizovaný zástupce společnosti odpovědný za technickou dokumentaci).

TARTALOMJEGYZÉK

Bevezető.....	40	Hibaelhárítás.....	72
Biztonság.....	42	Szállítás és raktározás.....	73
Összeszerelés.....	47	Műszaki adatok.....	74
Üzemeltetés.....	48	Tartozékok.....	75
Karbantartás.....	60	EK megfelelőségi nyilatkozat.....	78

Bevezető

Termékleírás

A Husqvarna 346XP, 346XP TrioBrake, 346XPG, 346XPG TrioBrake, 353, 353 TrioBrake, 353G, 353G TrioBrake, 346XP E-tech, 346XPG E-tech TrioBrake, 353 E-tech, 353 E-tech TrioBrake, 353G E-tech láncfűrészek belső égésű motorral működnek.

Folyamatosan dolgozunk azon, hogy javítani tudjuk az ügyfeleink használat közbeni biztonságát és

hatékonyságát. További tájékoztatásért forduljon az illetékes szakszervizhez.

Rendeltetésszerű használat

Ez a termék favágásra használható.

Megjegyzés: A termék működtetésére nemzeti jogszabályok általi korlátozások vonatkozhatnak.

A termék áttekintése

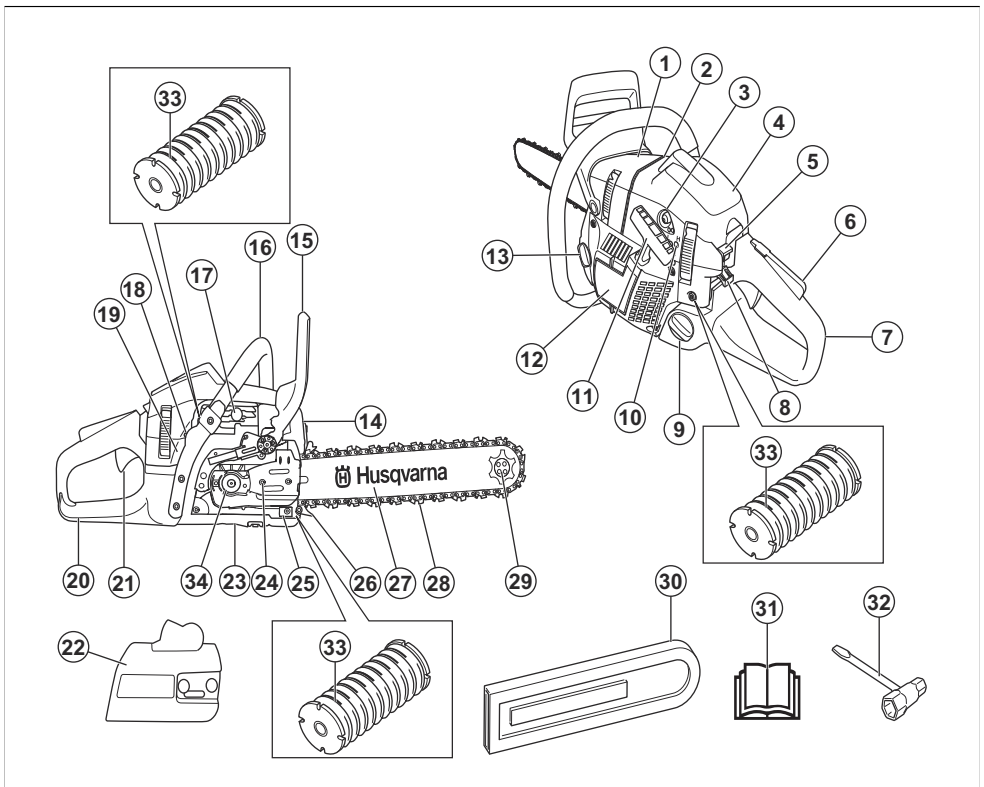

1. Tájékoztató és figyelmeztető címke

2. Döntési irány jele

3. Üzemanygpumpa
4. Hengerburkolat
5. Be/ki kapcsoló
6. Gázadagoló retesze
7. Hátsó fogantyú
8. Szívatókar
9. Üzemanyagtartály
10. Karburátor beállító csavarok
11. Indítószinór fogantyúja
12. Indítószervezet háza
13. Láncolaj tartálya
14. Kipufogódob
15. Láncfék és első kézvédő
16. Elülső fogantyú
17. Nyomáscsökkentő szelep
18. Fűtött fogantyúk kapcsolója (346XPG, 353G)
19. Adatlap (termék- és sorozatszám)
20. Jobb oldali kézvédő
21. Gázadagoló
22. Tengelykapcsoló-fedél
23. Csavar az olajszivattyú beállításához
24. Láncfeszítő csavar
25. Láncfogó
26. Rönktámasz
27. Vezetőlemez
28. Fűrészlánc
29. Vezetőlemez orrkereke
30. Szállítási védőtok
31. Használati utasítás
32. Kombinált kulcs
33. Rezgéscsillapító rendszer, 3 egység
34. Fékszalag

A terméken található jelzések



Figyelmeztetés! Körültekintően járjon el, és megfelelően használja a terméket. A gép a kezelő és mások súlyos sérülését és halálát is okozhatja.



Olvassa el a használati utasítást, és a termék használatba vétele előtt mindenképpen legyen tisztában a benne foglaltakkal.



Mindig viseljen jóváhagyott védősisakot, valamint jóváhagyott hallás- és szemvédőt.



Stop.



Ez a termék megfelel a vonatkozó EK irányelveknek.



A 2000/14/EK számú európai irányelvnek és New South Wales „Környezetben történő munkavégzés (zajszabályozás) szabályozása, 2017” irányelvének megfelelő környezeti zajszennyezés. A zajszennyezésre vonatkozó adatok a gép címkéjén és a következő fejezetben találhatóak: *Műszaki adatok* 74. oldalon.



Figyelmeztetés! Visszarúgás történhet, ha a vezetőlemez orra hozzáér egy tárgyhoz. A visszarúgás nagyon gyorsan felfelé, a kezelő irányába dobhatja a vezetőlemezt. Ez súlyos sérüléshez vezethet.



Szívató.



Üzemanygpumpa.



Nyomáscsökkentő szelep.



Az olajszivattyú szabályozása.



Benzines.



Láncolaj.



Ha a terméken megtalálható ez a címke, katalizátorral van ellátva.



Láncfék, bekapcsolva (jobb). Láncfék, kikapcsolva (bal).



Ha a terméken megtalálható ez a címke, a termék fűtött fogantyúkkal van ellátva.



Alapjázat-beállító csavar.

H

Magas fordulatszám tűje.

L

Alacsony fordulatszám tűje.

ééééhhxxxx

A típustáblán vagy a lézernyomatott jelölésen megtalálható a sorozatszám. **éééé** a gyártási év és **hh** pedig a gyártási hét.

Megjegyzés: A terméken szereplő többi jel/címke egyes piacok specifikus vizsgáztatási követelményeire vonatkozik.

Biztonság

Biztonsági meghatározások

A figyelmeztetések, óvintézkedések és megjegyzések a használati utasítás kiemelten fontos részeire hívják fel a figyelmet.



FIGYELMEZTETÉS: Akkor használatos, ha a kézikönyv utasításainak be nem tartása esetén fennáll a kezelő vagy a közelben tartózkodók sérülésének vagy halálának veszélye.



VIGYÁZAT: Akkor használatos, ha a kézikönyv utasításainak be nem tartása esetén fennáll a vagyoni kár, illetve a termék vagy a környező terület károsodásának veszélye.

Megjegyzés: További információt biztosít az adott helyzetben szükséges tennivalókról.

Általános biztonsági utasítások



FIGYELMEZTETÉS: A termék használata előtt olvassa el az alábbi figyelmeztetéseket.

- A láncfűrész elővigyázatlan vagy helytelen használat esetén veszélyes szerszám lehet, amely komoly, sőt halálos sérüléseket is okozhat. Nagyon fontos, hogy elolvassa és megértse a használati utasítás tartalmát.
- A termék eredeti kivitelezésén a gyártó cég engedélye nélkül semmilyen módosítást sem szabad végezni. Ne használjon olyan terméket, amelyet esetlegesen módosítottak, és mindig kizárólag a termékhez ajánlott tartozékokat használjon. Nem engedélyezett módosítások és/vagy pótalkatrészek komoly sérülésekhez vagy halálos balesetekhez vezethetnek.

- A hangtompító belsejében rákkeltő vegyi anyagok is lehetnek. Ügyeljen arra, hogy a hangtompító esetleges sérülésekor ne érintse meg ezeket az anyagokat.
- A motor kipufogógázainak, a láncolajgőzöknek és a fűrészpornak a hosszas belégzése veszélyeztetheti az egészséget.
- A termék működés közben elektromágneses mezőt hoz létre. Ez bizonyos körülmények esetén hatással lehet az aktív vagy passzív orvosi implantátumokra. A súlyos vagy halálos sérülés kockázatának csökkentése érdekében azt javasoljuk, hogy az orvosi implantátumot használó személyek a termék alkalmazása előtt kérjék ki orvosuk vagy az orvosi implantátum gyártójának tanácsát.
- A jelen felhasználói útmutatóban szereplő információk nem helyettesítik a hozzáértő szaktudást és tapasztalatot. Ha olyan helyzetbe kerül, amelyben bizonytalannak érzi magát, álljon le a munkával, és kérjen útbaigazítást egy szakértőtől. Vegye fel a kapcsolatot szakszerveze képviselőjével, esetleg egy tapasztalt láncfűrész-használóval. Ne próbálkozzon olyan munkával, amelyhez úgy véli, nincs elegendő szaktudása!

Biztonsági utasítások az üzemeltetéshez



FIGYELMEZTETÉS: A termék használata előtt olvassa el az alábbi figyelmeztetéseket.

- A termék használatba vétele előtt meg kell ismernie a visszarúgás hatásait, és hogy ezek hogyan kerülhetnek el. Az utasításokat illetően tekintse át a következőt: *Visszarúgási információk50. oldalon.*
- Soha ne használjon olyan terméket, amely hibás.
- Soha ne használja a terméket, ha láthatóan sérült a gyújtógyertya-pipa vagy a gyújtáskábel. Szikraképződés veszélye alakul ki, amely tüzet okozhat.

- Soha ne használja a terméket, ha fáradt, ha alkoholt fogyasztott, vagy ha látását, ítélőképességét vagy mozgáskoordinációját befolyásoló gyógyszert vett be.
- Ne használja a terméket rossz időben, például sűrű ködben, erősen zuhogó esőben, erős szélben, nagy hidegben stb. A rossz időben végzett munka fárasztó, és gyakran kockázatokkal is jár, például jeges talaj, előre ki nem számítható dőlési irány stb.
- Ne indítsa be a terméket, amíg nincs helyesen felszerelve a vezetőlemez, a lánc és az összes burkolat. Az utasításokat illetően tekintse át a következőket: *Összeszerelés 47. oldal*. Ha a termékre nincs vezetőlemez és fűrészlánc felszerelve, akkor a kuplung kilazulhat, és súlyos sérülést okozhat.

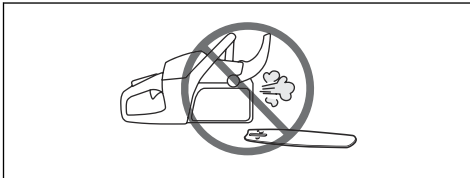

- Soha ne indítsa el a terméket zárt térben. A kipufogógázok veszélyesek lehetnek.
- A motorból kijutó kipufogó füstök forrók és szikrákat tartalmazhatnak, amelyek tüzet okozhatnak. Soha ne indítsa be a terméket gyúlékony anyagok közelében!
- Vizsgálja meg környezetét és győződjön meg róla, hogy sem ember, sem állat nem kerülhet kapcsolatba Önnel, illetve nem befolyásolhatja a termék feletti uralmát.
- Soha ne engedje, hogy gyermekek használják a terméket, vagy a gép közelében tartózkodjanak. Mivel a termék rugós indítás/leállítás kapcsolóval van felszerelve, és enyhe mozdattal vagy az indítókarra kifejtett kis erővel is beindítható, bizonyos körülmények között kisgyermek is elegendő erőt tudnak kifejteni a termék elindításához. Ez súlyos személyi sérüléshez vezethet. Ezért a gyertyapipát mindig húzza le a gyújtógyertyáról, ha nem tudja folyamatosan felügyelni a terméket.
- Ahhoz, hogy teljes mértékben az irányítása alatt tarthassa a terméket, stabilan kell állnia. Soha ne dolgozzon létrán állva, fa tetején, illetve olyan helyen, ahol nem stabil a talaj.

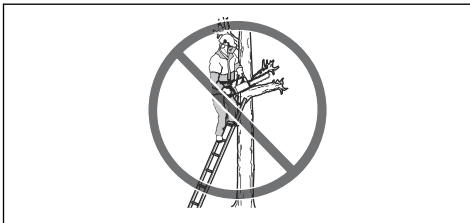

- A figyelmetlenség visszarúgáshoz vezethet, ha a vágószerkezet visszarúgási zónája véletlenül egy

ághoz, egy közeli fához vagy valamilyen más tárgyhöz ér.



- Soha ne használja a terméket egy kézzel tartva. Ezt a terméket egy kézzel tartva nem lehet biztonságosan irányítani.
- Mindig két kézzel tartsa a terméket. Jobb kezét tartsa a hátsó markolaton, bal kezét az előlső markolaton. Ezt a fogást kell alkalmaznia minden felhasználónak, jobb- és balkezeseknek egyaránt. Tartsa erősen a fogantyút úgy, hogy hüvelykujja és többi ujjá ráfeküdjön a fogantyúra. Ez a fogás csökkenti a visszarúgás kockázatát, és lehetővé teszi, hogy megőrizze uralmát a termék fölött. Ne engedje el a fogantyúkat!

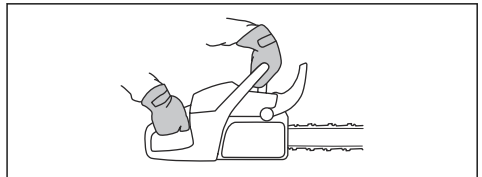

- Soha ne használja a terméket vállmagasságnál magasabban tartva.



- Ne használja a terméket olyan helyzetben, ha baleset esetén nincs lehetősége segítséget hívni.
- A termék áthelyezése előtt kapcsolja ki a motort, és rögzítse a fűrészláncot a láncfékkel. Úgy hordozza a terméket, hogy a vezetőlemez és a fűrészlánc hátrafelé nézzen. A termék szállításához vagy bármilyen távolságba történő átviteléhez helyezze fel a vezetőlemezre a szállítási védőtokot.
- Ha a terméket leteszi, reteszelve a fűrészláncot a láncfékkel, és gondoskodjon a termék folyamatos felügyeletéről. Ha bármilyen hosszú időre magára hagyja a terméket, kapcsolja ki a motort.

- Néha faforgács szorul a tengelykapcsoló fedele alá, és ezért a lánc elakad. Tisztításnál mindig állítsa le a motort.
- A motor zárt, illetve nem megfelelő szellőzésű helyiségben történő járataása szénmonoxid-mérgezésből adódó halálhoz vezethet.
- A motor kipufogógázai forróak, és lehet bennük szikra, mely tüzet okozhat. Ne indítsa be az egységet zárt helyiségben vagy gyúlékony anyagok közelében.
- A láncfék rögzítőfékként használható a termék beindításakor és rövid távolságokra való átvitelekor. A terméket mindig az első fogantyúnál fogva szállítsa. Ez csökkenti annak kockázatát, hogy a fűrészlánc Önnek vagy egy Önhez közel álló személynek ütközzön.
- Az erős rezgés miatt a vérkeringési zavarokban szenvedő személyeknél ér- vagy idegsérülések léphetnek fel. Forduljon orvoshoz, ha olyan tüneteket tapasztal, amelyek az erős rezgés hatására jöhetnek létre. Ezek a tünetek többek között zsibbadás, érzéskiesés, bizsergés, szúró érzés, fájdalom, erőtlenség, a bőr színének vagy felületének megváltozása. A tünetek többnyire az ujjakban, a kézben vagy a csuklóban jelentkeznek. Az alacsony külső hőmérséklet súlyosbíthatja a tüneteket.
- Lehetetlen a termék használatakor előforduló összes elképzelhető helyzetet ismertetni. Mindig megfontoltan és előrelátóan tevékenykedjen. Kerülje az olyan helyzeteket, amelyek saját megítélése szerint meghaladják a képességeit. Ha a jelen kézikönyv elolvasása után is bizonytalannak érzi magát az üzembiztonsági eljárásokkal kapcsolatban, a folytatás előtt kérje ki egy szakértő véleményét. Ha kérdései adódnak a termék használatával kapcsolatban, bátran forduljon a kereskedőhöz vagy a Husqvarna-hoz. Készséggel állunk rendelkezésére, hogy tanácsot és segítséget nyújtsunk a termék hatékony és biztonságos használatával kapcsolatban. Ha lehet, végezzen el egy, a láncfűrész használatával kapcsolatos tanfolyamot. Az oktatási anyagokról és tanfolyamokról a kereskedő, az erdészeti iskolák vagy a könyvtárak tudnak tájékoztatást adni.



- A legtöbb láncfűrészrel kapcsolatos baleset úgy következik be, hogy a lánc hozzáér a kezelőhöz. A termék működtetése során jóváhagyott személyi védőfelszerelést kell használni. A személyi védőfelszerelés nem biztosít teljes védelmet a sérülésekkel szemben, de balesetek esetén csökkenti a sérülések mértékét. A megfelelő védőfelszerelést illetően forduljon az illetékes szakszervizhez.
- A ruházatának testhezállónak kell lennie, ugyanakkor nem akadályozhatja a mozgásában. Rendszeresen ellenőrizze a személyi védőfelszerelés állapotát.
- Használjon jóváhagyott védősisakot.
- Használjon jóváhagyott fülvédőt. Hosszú távon a tartós zajártalom maradandó halláskárosodást okozhat.
- A repülő tárgyak által okozott sérülések kockázatának csökkentése érdekében mindig viseljen védőszemüveget vagy -maszkot. A termék képes tárgyakat, például faszilánkokat, kisebb fadarabokat stb. nagy erővel a levegőbe lökni. Ennek az eredménye súlyos sérülés, főleg szemsérülés lehet.
- Használjon fűrészbiztos védelemmel ellátott kesztyűt.
- Használjon fűrészbiztos védelemmel ellátott nadrágot.
- Használjon fűrészbiztos védelemmel ellátott, acéllemez lábujjvédős és csúszásgátlós talpú bakancsot.
- Mindig tartson magánál elsősegélykészletet.
- Szikraveszély. Tartson a közelben tűzoltó eszközöket és ásót az erdőtüzek elkerülése érdekében.

Biztonsági eszközök a terméken



FIGYELMEZTETÉS: A termék használata előtt olvassa el az alábbi figyelmeztetéseket.

- Ne használjon olyan terméket, amelynek hibásak a biztonsági eszközei.
- Rendszeresen ellenőrizze a biztonsági eszközöket. Lásd az *Karbantartás60. oldalon* fejezetet.

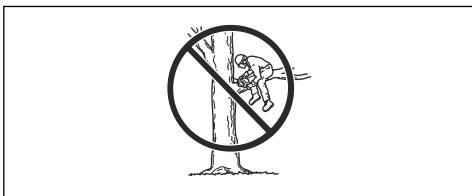

Személyi védőfelszerelés



FIGYELMEZTETÉS: A termék használata előtt olvassa el az alábbi figyelmeztetéseket.

- A biztonsági eszközök meghibásodása esetén vegye fel a kapcsolatot a Husqvarna szakszervizzel.

Láncfék és első kézvédő

A terméken láncfék található, amelynek az a feladata, hogy visszarugás esetén leállítsa a láncot. A láncfék ugyan csökkenti a balesetek kockázatát, megakadályozni azonban csak Ön tudja őket.

A láncfék (A) vagy manuálisan, bal kézzel, vagy a tehetetlenségi kioldómechanizmus útján lép működésbe. Nyomja előre felé az első kézvédőt (B) a láncfék manuális bekapcsolásához.

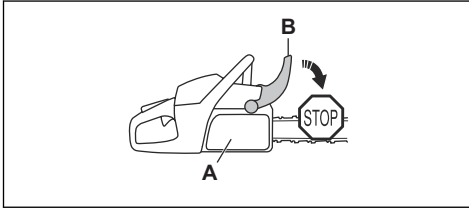

Mozdítsa hátrafelé az első kézvédőt a láncfék kikapcsolásához.

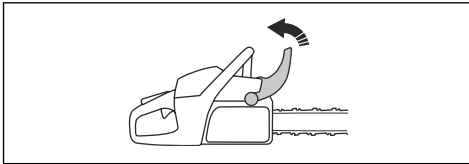

Gázadároló retesze

A gázkar retesze megakadályozza a gázkar véletlen megnyomását. Ha a kezét a markolat köré helyezi, és megnyomja a gázkar reteszt (A), az felengedi a gázkart (B). Ha elengedi a fogantyút, akkor a gázkar és annak retesze visszaáll az eredeti állásába. Ezen funkciónak köszönhetően a gázadároló automatikusan alapjáraton reteszeli magát.

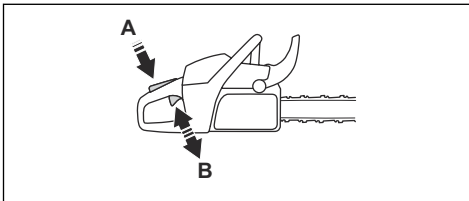

Láncfogó

A láncfogó megfogja a fűrészláncot, ha elszakad vagy meglazul. A megfelelő láncfeszesség és a fűrészlánc és

a vezetőlemez megfelelően végrehajtott karbantartása csökkenti a balesetek kockázatát.

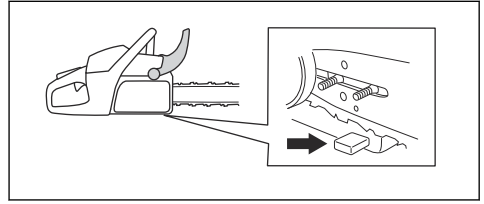

Jobb oldali kézvédő

A jobb oldali kézvédő védelmet biztosít a hátsó fogantyút tartó kéz számára. A jobb oldali kézvédő védelmet biztosít, ha a fűrészlánc elszakad vagy leugrik a helyéről. A jobb oldali kézvédő emellett az ágakkal és gallyakkal szemben is védi a kezét.

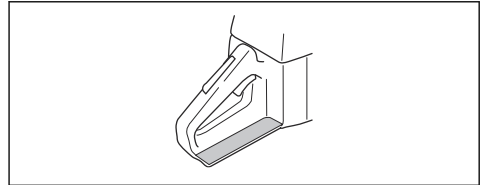

Rezgéscsillapító rendszer

A rezgéscsillapító rendszer csökkenti a fogantyúk rezgését. A rezgéscsillapító egységek elválasztják egymástól a termék fűrészét és a fogantyúegységet.

A rezgéscsillapító rendszer elhelyezkedésével kapcsolatos információkat illetően tekintse át a következőt: *Termékleírás40. oldal.*

Be/ki kapcsoló

A motor leállításához nyomja meg a be/ki kapcsolót.

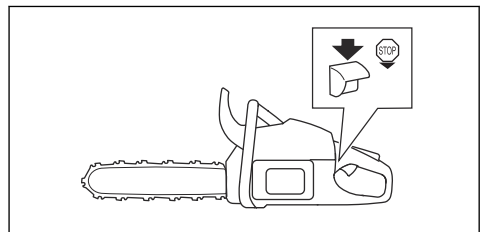

Kipufogódó



FIGYELMEZTETÉS: A hangfogó a működés közben/után és alapjárat fordulatszámán is felforrósodik. Tűzveszély áll fenn, különösen akkor, amikor a terméket gyúlékony anyagok és/vagy füst közelében működtetik.



FIGYELMEZTETÉS:

Semmiképpen ne működtesse a terméket, ha nincs rajta vagy hibás a hangfogó. A hibás kipufogódob megnövelheti a zajszintet és a tűzveszélyt. Tartson a közelben tűzoltó eszközöket. Amennyiben az adott területen szikrafogó hálót kell alkalmaznia, akkor ne használja a terméket szikrafogó háló nélkül vagy szakadt szikrafogó hálóval.

A hangfogó minimálisra csökkenti a zajszintet, és elvezeti a kipufogógázokat a kezelő közeléből. Meleg, száraz éghajlatú országokban nagyobb az erdőtüz veszélye. Kövesse a helyi szabályozásokat és karbantartási utasításokat.

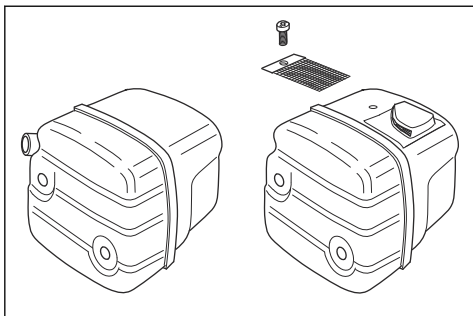

Üzemanyaggal kapcsolatos biztonság



FIGYELMEZTETÉS: A termék használata előtt olvassa el az alábbi figyelmeztetéseket.

- Gondoskodjon bőséges szellőztetésről tankolásakor és üzemanyag-keveréskor (kétütemű motorok számára).
- Az üzemanyag és annak gőze tűzveszélyes lehet, és belélegezve, illetve bőrrel érintkezve súlyos sérüléseket okozhat. Legyen ezért nagyon óvatos, amikor az üzemanyaggal bánik, és gondoskodjon megfelelő szellőzésről.
- Az üzemanyag és a láncolaj kezelésekor legyen elővigyázatos. Ne menjen nyílt láng közelébe, és ne lélegezze be az üzemanyagködöket.
- Az üzemanyag közelében ne dohányozzon, és ne helyezzen el forró tárgyakat.
- Feltöltés előtt kapcsolja ki a motort, és hagyja hűlni néhány percig.
- Tankolásakor a tanksapkát óvatosan nyissa ki, hogy az esetleges túlnyomás lassan kiegyenlítődhessen.
- Tankolás után gondosan húzza meg a tanksapkát.
- Soha ne töltsön üzemanyagot járó motorba.

- Mielőtt beindítaná, mindig vigye el a terméket a tankolás helyétől és forrásától legalább 3 méterre.

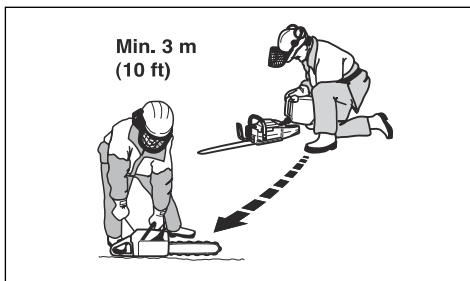

Tankolást követően van néhány szituáció, amelyben tilos elindítani a motort:

- Ha üzemanyag vagy láncolaj került a termékre. Törölje le az üzemanyagot, illetve olajat, és várja meg, míg elpárolog teljesen.
- Ha üzemanyag került Önre vagy ruházatára. Váltson ruhát és öblítse le azokat a testrészeket, amelyek kapcsolatba kerültek az üzemanyaggal. Használjon szappant és vizet.
- Ha a termékből szivárog az üzemanyag. Ellenőrizze rendszeresen, hogy nincs-e szivárgás az üzemanyagtartálynál, az üzemanyagtartály kupakjánál és az üzemanyag-vezetékeken.

Biztonsági utasítások a karbantáráshoz



FIGYELMEZTETÉS: A terméken végzett karbantartási műveletek előtt olvassa el az alábbi figyelmeztetéseket.

- Kizárólag a jelen használati utasításban szereplő karbantartási és szervizmunkákat végezze el. Minden egyéb szervizelést és javítást professzionális szervizműhelyzettel végeztesse el.
- Rendszeresen végezze el az ebben a használati utasításban megadott ellenőrzési, karbantartási és szervizmunkákat. A rendszeres karbantartás megnöveli a termék élettartamát, és csökkenti a balesetek kockázatát. Az utasításokat illetően tekintse át a következőt: *Karbantartás60. oldalon.*
- Ha a karbantartás elvégzése után nem felel meg a termék a jelen használati utasításban foglalt biztonsági ellenőrzéseknek, forduljon az illetékes szakszervizhez. Garantáljuk a termékéhez megfelelő, professzionális javítást és szervizelést.

A vágószerkezetre vonatkozó biztonsági utasítások



FIGYELMEZTETÉS: A termék használata előtt olvassa el az alábbi figyelmeztetéseket.

- Kizárólag jóváhagyott vezetőelemmez/fűrészlánc kombinációkat és élzőfelszerelést használjon. Az

utasításokat illetően tekintse át a következőt:
Tartozékok75. oldal.

- A fűrészlánc használata és karbantatása során használjon védőkesztyűt. A nem mozgó fűrészlánc is sérüléseket okozhat.
- Biztosítsa a vágófogak megfelelő mértékű élezését. Kövesse az utasításokat, és csak a javasolt reszelősablont használja. A károsodott vagy nem megfelelően megélezett fűrészlánc megnöveli a balesetek kockázatát.

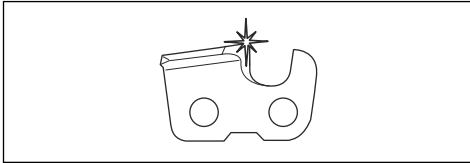

- A helyes vágásmélység-beállítást alkalmazza. Kövesse az utasításokat, és csak a javasolt vágásmélység-beállítást használja. A túl nagyra beállított vágásmélység-beállítás növeli a visszacsapódás kockázatát.

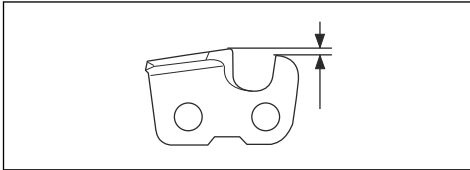

- Ellenőrizze, hogy a fűrészlánc feszessége megfelelő-e. Ha a fűrészlánc nem fekszik rá

szorosan a vezetőlemezre, akkor a fűrészlánc leugorhat a helyéről. A nem megfelelő fűrészláncfeszesség a vezetőlemez, a fűrészlánc és a csillagkerék fokozott kopását okozza. Lásd az *A fűrészlánc feszességének beállítása69. oldal*on fejezetet.

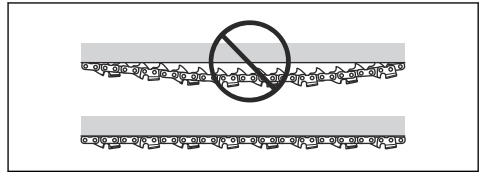

- Rendszeresen végezzen karbantást a vágószerkezeten, és tartsa megfelelően kent állapotban. Ha a fűrészlánc nincs megfelelően megkenve, akkor megnő a vezetőlemez, a fűrészlánc és a csillagkerék kopásának kockázata.

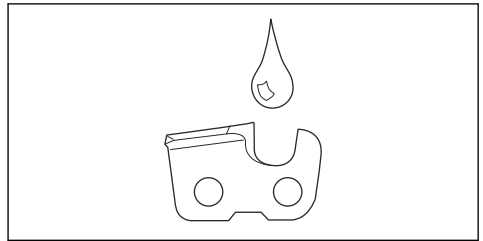

Összeszerelés

Bevezető



FIGYELMEZTETÉS: Figyelmesen olvassa el a biztonságról szóló fejezetet, mielőtt összeállítaná a terméket.

A vezetőlemez és a fűrészlánc összeszerelése

1. Mozdítsa el hátrafelé az első kézvédőt a láncfék kikapcsolásához.

2. Távolítsa el a vezetőlemezt rögzítő anyacsavarokat, a tengelykapcsoló fedelét és a szállítási védőtokot (A).

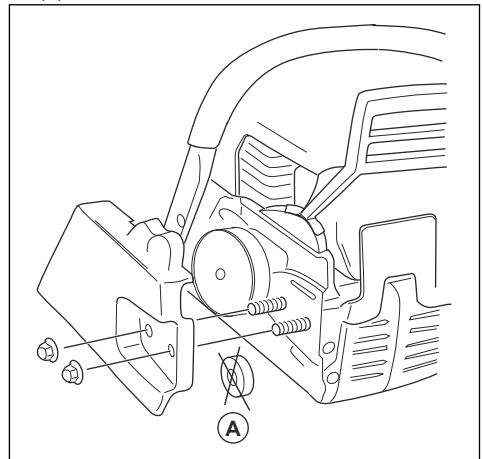

Megjegyzés: Amennyiben a tengelykapcsoló fedelének eltávolítása nehézségekbe ütközik, szorítsa meg a vezetőlemezt rögzítő anyacsavart, és kapcsolja be, majd engedje ki a láncféket. Megfelelő kiengedés esetén kattánás hallható.

3. Szerelje össze a vezetőlemezt a vezetőlemezt rögzítő tőcsavarokkal. Mozdítsa el a vezetőlemezt a leghátsó pozícióba.
4. Szerelje fel a fűrészláncot megfelelő módon a csillagkerék köré, és helyezze a vezetőlemez vajatába.



FIGYELMEZTETÉS: A láncfűrész összeállítása során mindig viseljen védőkesztyűt.

5. A vágószemek fogai a vezetőlemez felső felén mutatssanak előrefelé.

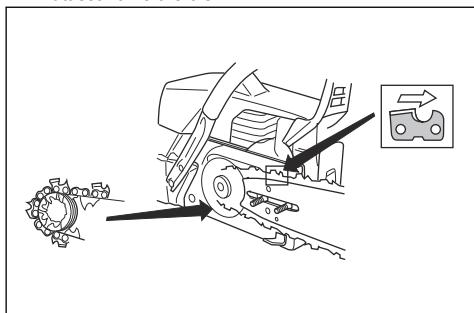

6. Igazítsa egymáshoz a vezetőlemez nyílását a láncfűrész beállító csapjával, és szerelje fel a tengelykapcsoló fedelét.

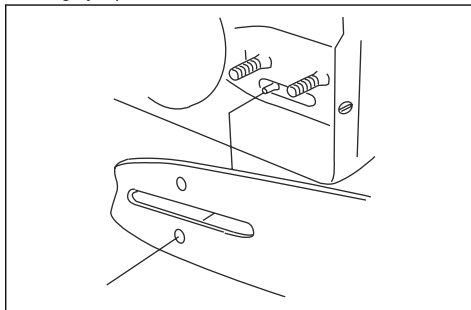

7. Szorítsa meg kézzel a láncvezető anyáit.
8. Szorítsa meg a fűrészláncot. Az utasításokat illetően tekintse át a következőt: *A fűrészlánc feszességének beállítása* 69. oldalon.
9. Húzza meg a vezetőlemezt rögzítő anyacsavarokat.

Megjegyzés: Bizonyos modelleken csak egyetlen vezetőlemez-rögzítő anyacsavar található.

Üzemeltetés

Bevezető



FIGYELMEZTETÉS: A termék használata előtt figyelmesen olvassa el a biztonságról szóló fejezetet.

A funkciók ellenőrzése a termék használata előtt

1. Ellenőrizze, hogy a láncfék megfelelően működik-e, illetve sértetlen-e.
2. Ellenőrizze, hogy a jobb oldali kézvédő sértetlen-e.
3. Ellenőrizze, hogy a gázadagoló-retesz megfelelően működik-e, illetve sértetlen-e.
4. Ellenőrizze, hogy a be/ki kapcsoló megfelelően működik-e, illetve sértetlen-e.
5. Győződjön meg arról, hogy a fogantyúkon nincs olaj.
6. Ellenőrizze, hogy a rezgéscsillapító rendszer megfelelően működik-e, illetve sértetlen-e.
7. Ellenőrizze, hogy a hangfogó megfelelően csatlakoztatva van-e, illetve sértetlen-e.

8. Győződjön meg arról, hogy a termék minden alkatrésze helyesen lett csatlakoztatva, és nem sérült vagy hiányzik.
9. Ellenőrizze, hogy megfelelően csatlakoztatva van-e a láncfogó.
10. Ellenőrizze a fűrészlánc feszességét.

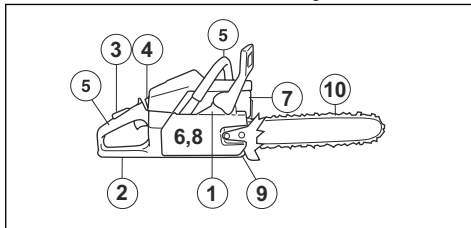

Üzemanyag

A termékben kétütemű motor működik.



VIGYÁZAT: A nem megfelelő üzemanyag használata a motor károsodásához vezethet. Benzin és

kétütemű motorolaj keverékét használja
üzemanyagként.

Előkevert üzemanyag

- A jó teljesítmény és a motor élettartamának megnövelése érdekében előkevert Husqvarna alkilüzemanyagot használjon. Ez az üzemanyag típus kevesebb a hagyományos üzemanyagokhoz képest kevesebb vegyszert tartalmaz, így a kipufogó károsanyag-kibocsátása is mérséklődik. Az égés után visszamaradó anyagok mennyisége ezen üzemanyag esetében kevesebb, ami tisztább állapotban tartja a motor alkotóelemeit.

Az üzemanyag keverése

Benzin

- Jó minőségű, legfeljebb 10% etanolt (E10) tartalmazó, ólmozatlan benzint használjon.



VIGYÁZAT: Ne használjon 90 RON/87 AKI értéknél alacsonyabb oktánszámú benzint. Alacsonyabb oktánszám esetén kopogás jelentkezhet a motorban, ami a motor károsodását okozhatja.

Kétütemű motorhoz való olaj

- A legjobb eredmények és teljesítmény érdekében használjon Husqvarna kétütemű motorolajat.
- Ha nem áll rendelkezésre Husqvarna kétütemű motorolaj, használjon más jó minőségű, léghűtéses motorokhoz készült kétütemű olajat. A megfelelő olaj kiválasztását illetően forduljon az illetékes szakszervizhez.



VIGYÁZAT: Ne használjon vízhűtéses külső motorokhoz való kétütemű motorolajat (más néven „outboard” olajat). Soha ne használjon négyütemű motorokhoz való olajat.

Benzin és kétütemű olaj összekeverése

Benzin, liter	Kétütemű olaj, liter
	2% (50:1)
5	0,10
10	0,20
15	0,30
20	0,40



VIGYÁZAT: Kisebbs mennyiségű üzemanyag kikeverésekor fennáll a veszélye, hogy az apróbb hibák jelentősen befolyásolják a keverési arányt. A helyes keverési arány érdekében gondosan mérje ki a keverékhez adagolandó olaj mennyiségét.

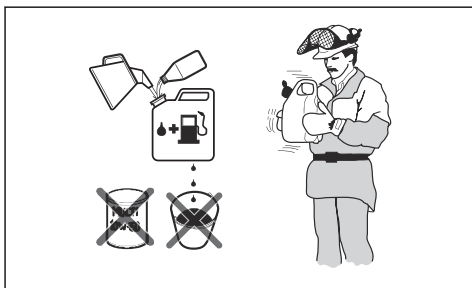

- Töltse bele a benzint felét egy üzemanyaghoz való, tiszta tartályba.
- Töltse be a teljes olajmennyiséget.
- Rázza össze az üzemanyag-keveréket.
- Öntse bele a benzint megmaradó részét a tartályba.
- Óvatosan rázza össze az üzemanyag-keveréket.



VIGYÁZAT: Ne keverjen be 1 havi adagnál több üzemanyagot egyszerre.

Az üzemanyagtartály feltöltése



FIGYELMEZTETÉS: Biztonsága érdekében tartsa be az alábbi eljárást.

- Állítsa le a motort, és várja meg, amíg lehűl.
- Tartsa tisztán az üzemanyagtartály sapkáját, környezetét.

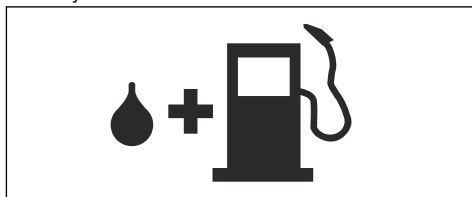

- Rázza össze a tartályt, és győződjön meg róla, hogy az üzemanyag megfelelően összekeveredett-e.
- Lassan távolítsa el az üzemanyagtartály sapkáját, hogy kiengedje a nyomást.
- Töltse fel az üzemanyagtartályt.



VIGYÁZAT: Ügyeljen arra, hogy ne töltsön túl sok üzemanyagot az üzemanyagtartályba. Hő hatására az üzemanyag kitágul.

- Húzza meg óvatosan az üzemanyagtartály sapkáját.
- Távolítsa el a kiömlött üzemanyagot a termékről és környékéről.
- A motor beindítása előtt, vigye el a terméket a tankolás helyétől és forrásától legalább 3 m távolságra.

Megjegyzés: Ha szeretné megtudni, hogy az üzemanyagtartály hol van a terméken, lásd: *A termék áttekintése40. oldalon.*

Bejáratás elvégzése

- A működés első 10 órája során ne alkalmazzon teljes gázt terhelés nélkül hosszabb időn keresztül.

A megfelelő láncolaj használata



FIGYELMEZTETÉS: Ne használjon fáradt olajat, mert az az Ön és a környezet sérülését/károsodását okozhatja. A fáradt olaj nem csupán az olajszivattyút, hanem a vezetőlemezben és a láncban is képes károsodást okozni.



FIGYELMEZTETÉS: A fűrészlánc elszakadhat, ha a vágószerszemet kenése nem megfelelő. A kezelő súlyos sérülésének és halálának kockázata.



FIGYELMEZTETÉS: Ez a termék rendelkezik egy olyan funkcióval, amely lehetővé teszi, hogy az üzemanyag a láncolaj előtt fogyjon ki. A megfelelő láncolaj használata szükséges a funkció helyes működéséhez. A láncolaj kiválasztásakor kérje ki az illetékes szakszerviz tanácsát.

- Használjon Husqvarna láncolajat a maximális fűrészlánc-élettartam, valamint a környezetre kifejtett negatív hatások megelőzése érdekében. Amennyiben Husqvarnaláncolaj nem hozzáférhető, hagyományos láncolaj használatát javasoljuk.
- Olyan láncolajat használjon, amely megfelelőképpen tapad a fűrészlánchoz.
- Megfelelő viszkozitású láncolajat használjon, amely megfelel a levegő hőmérsékletének.



VIGYÁZAT: Ha az olaj túl híg, akkor az üzemanyag előtt fog kifogni. A 0 °C/32 °F alatti hőmérsékleti értékek esetén bizonyos láncolajok túl sűrűvé

válnak, ami az olajszivattyú összetevőinek károsodását okozhatja.

- Az ajánlott vágóeszközöket használja. Lásd az *Tartozékok75. oldalon* fejezetet.
- Vegye le a lánckenő olaj tartályának sapkáját.
- Töltse fel a láncolaj tartályát láncolajjal.
- Körültkintően helyezze fel a sapkát.

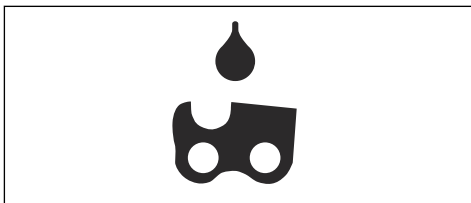

Megjegyzés: Ha meg szeretné tudni, hogy hol található a láncolajtartály a terméken, lásd: *A termék áttekintése40. oldalon.*

Visszarúgási információk



FIGYELMEZTETÉS: A gép a kezelő és mások súlyos sérülését és halálát okozhatja. A kockázat csökkentése érdekében ismerni kell a visszarúgás okait, valamint a megelőzésük módját.

Visszarúgás csak akkor történik, amikor a vezetőlemez visszarúgási zónája hozzáér egy tárgyhöz. A visszarúgás váratlanul és nagy erővel történhet, ami a kezelő felé dobja a terméket.

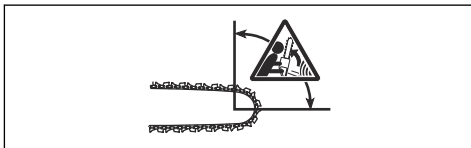

A visszarúgás mindig a vezetőlemez síkjában történik. A termék általában a kezelő felé mozdul el, de más irányba is mozoghat. Az határozza meg, hogy merrefelé történik elmozdulás, hogy a visszarúgás pillanatában hogyan használták a terméket.



Ha kisebb a vezetőlemez csúcsának sugara, az csökkenti a visszarúgás erejét.

A visszarúgás hatásainak csökkentése érdekében kis visszarúgású fűrészláncot használjon. Ügyeljen, hogy a visszarúgási zóna ne érjen hozzá semmihez.



FIGYELMEZTETÉS: Egyetlen fűrészlánc sem előzi meg teljes mértékben a visszarúgást. Minden esetben kövesse az utasításokat.

Gyakori kérdések a visszarúgással kapcsolatban

• A kezem mindig működésbe aktiválni fogja a láncfékét visszarúgás esetén?

Nem. Szükség van némi erőre ahhoz, hogy az előlő kézvédőt előrenyomja. Ha nem alkalmazza a szükséges mértékű erőt, akkor előfordulhat, hogy a láncfék nem fog aktiválódni. Emellett két kézzel stabilan kell tartania a termék markolatait a munkavégzés közben. Ha visszarúgás történik, akkor előfordulhat, hogy a láncfék nem állítja le a fűrészláncot, mielőtt az hozzáérne Önhöz. Emellett van néhány olyan pozíció, amelyben a keze nem tud hozzáérni az előlő kézvédőhöz a láncfék aktiválásához.

• A tehetetlenségi kioldómechanizmus mindig aktiválni fogja a láncfékét visszarúgás közben?

Nem. Először is, a láncféknek megfelelően kell működnie. A láncfék ellenőrzésével kapcsolatos utasításokat illetően tekintse át a következőt: *A láncfék ellenőrzése* 62. oldalon. Javasoljuk, hogy minden alkalommal végezze el a termék használata előtt. Emellett a visszarúgás erejének elég intenzívnek kell lenni ahhoz, hogy aktiválja a láncfékét. Ha a láncfék túl érzékeny, akkor nehéz műveletek közben aktiválódhat.

• A láncfék mindig megvéd majd engem a sérülésektől visszarúgás esetén?

Nem. A láncféknek megfelelően kell működnie ahhoz, hogy védelmet biztosítson. Emellett a láncféknek is aktiválódnia kell a visszarúgás közben, hogy megállítsa a fűrészláncot. Ha Ön a vezetőlemez közelében van, akkor előfordulhat, hogy a láncféknek nem lesz elég ideje a fűrészlánc leállítására, mielőtt az Önhöz ér.



FIGYELMEZTETÉS: Kizárólag Ön és a megfelelő munkavégzési technika képes a visszarúgások megelőzésére.

A termék elindítása

Indítás hideg motorral



FIGYELMEZTETÉS: A

sérülésveszély csökkentése érdekében a termék elindításakor a láncfékét be kell húzni.

1. Mozdítsa előre az első kézvédőt a láncfék bekapcsolásához.

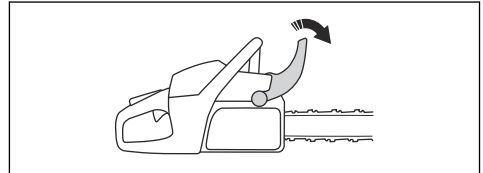

2. Állítsa a szivatókart szabályzóállásba. Az indító/leállító kapcsoló így automatikusan indítóállásba kerül.

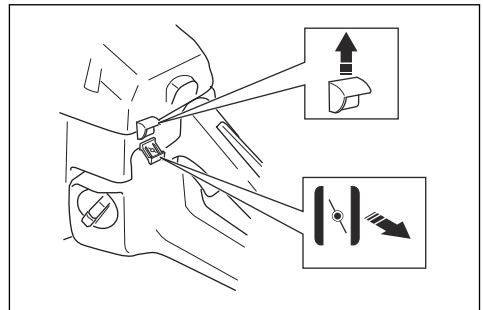

3. Nyomja meg körülbelül 6 alkalommal az üzemanyagpumpát (A), vagy amíg el nem kezd üzemanyaggal telítődni. Az üzemanyagpumpát nem szükséges teljes mértékben megtölteni.

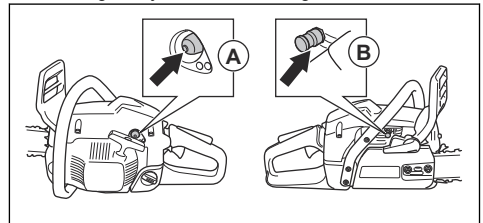

4. Nyomja be a nyomáscsökkentő szelepet (B).

Megjegyzés: A termék elindításakor a nyomáscsökkentő szelep visszaáll eredeti pozíciójába.

5. További utasításokért lásd: *A termék elindítása* 52. oldalon.

Felkészülés indításra meleg motor esetén



FIGYELMEZTETÉS: A sérülésveszély csökkentése érdekében a termék elindításakor a láncfékbe kell húzni.

1. Mozdítsa előre az első kézvédőt a láncfék bekapcsolásához.

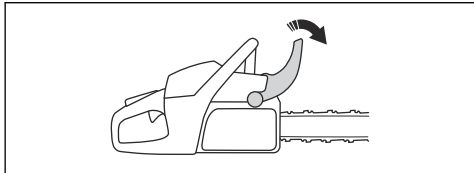

2. Húzza ki, majd nyomja be ismét a szivatókart.

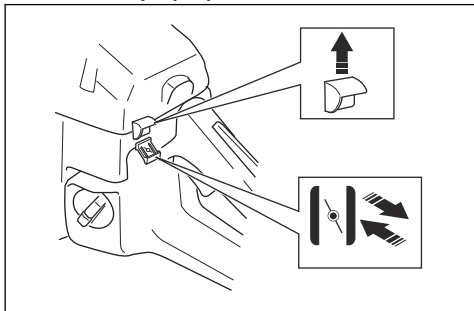

3. Nyomja meg körülbelül 6 alkalommal az üzemanyagpumpát (A), vagy amíg el nem kezd üzemanyaggal telítődni. Az üzemanyagpumpát nem szükséges teljes mértékben megtölteni.

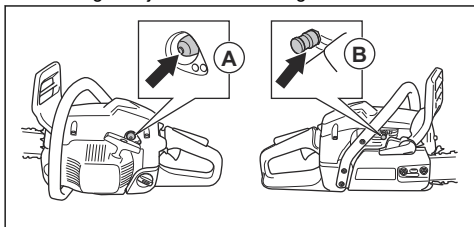

4. Nyomja be a nyomáscsökkentő szelepet (B).

Megjegyzés: A termék elindításakor a nyomáscsökkentő szelep visszaáll eredeti pozíciójába.

5. További utasításokért lásd: *A termék elindítása 52. oldalon.*

A termék elindítása



FIGYELMEZTETÉS: A lábait mindenképpen tartsa stabil állásban a termék beindításakor.



FIGYELMEZTETÉS: Ha a fűrészlánc alapjáraton fordulatszámra forog, forduljon az illetékes szakszervizhez, és ne használja a terméket.

1. Helyezze a terméket a talajra.
2. Helyezze a bal kezét az elülső fogantyúra.
3. Helyezze jobb lábfejét a hátsó fogantyún található lábtartóba.
4. Húzza meg lassan az indítókotelet jobb kézzel, amíg ellenállást nem érez.



FIGYELMEZTETÉS: Ne tekerje a berántókotelet a keze köré.

5. Húzza meg gyorsan erőből az indítószinór fogantyúját.

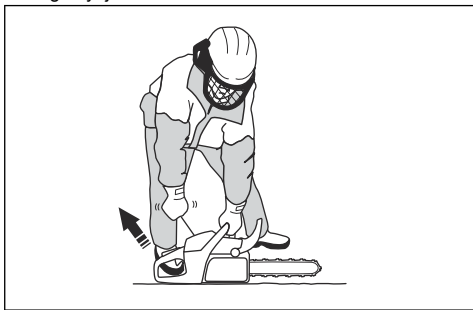

VIGYÁZAT: Ne húzza ki teljesen az indítószinórt, és ne engedje el a berántókötél fogantyúját. Ezzel kárt tehet a termékben.

- a) Ha a terméket hideg motor mellett indítja be, akkor addig húzza az indítókötél fogantyúját, amíg a motor be nem indul.

Megjegyzés: A motor beindulását pöfögő hang jelzi.

- b) Kapcsolja ki a szivatót.
6. Húzza meg az indítószinór fogantyúját, amíg a motor be nem indul.
 7. Gyorsan engedje ki a gázadagoló reteszt, ezáltal alapjáratra állítva a terméket.

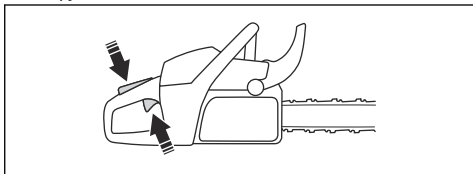

8. Mozdítsa el hátrafelé az első kézvédőt a láncfém kikapcsolásához.

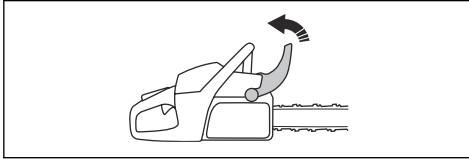

9. Használja a terméket.

A termék leállítása

1. A motor leállításához nyomja meg a ki/bekapcsolót.

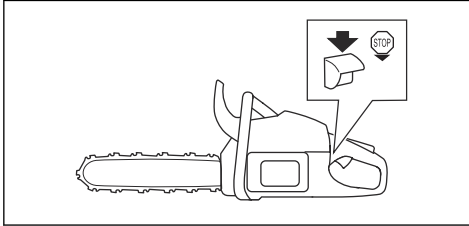

Húzó irányú vágás és toló irányú vágás

A terméket 2 különböző pozícióban használhatja fa vágására.

- A húzó irányú vágás az, amikor a vezetőlemez alsó részével végez vágást. A fűrészlánc áthalad a fán a vágás során. Ebben a pozícióban jobban irányítható a termék és a visszarúgási zóna pozíciója.

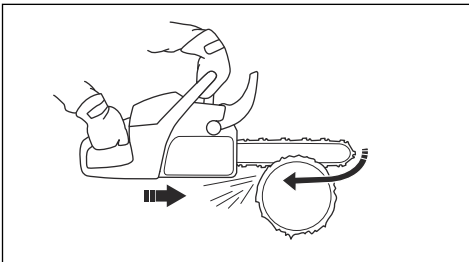

- A toló irányú vágás az, amikor a vezetőlemez felső részével végez vágást. Ekkor a fűrészlánc a kezelő irányába tolja el a terméket.

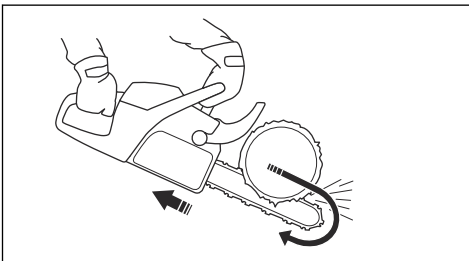

FIGYELMEZTETÉS: Ha a láncfűrész elakad a törzsben, a termék Ön felé nyomódhat. Tartsa szorosan a terméket, és ügyeljen arra, hogy a vezetőlemez visszarúgási zónája ne érjen hozzá a fához, ezáltal visszarúgást okozva.

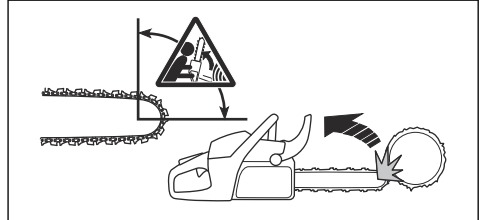

Vágási technika alkalmazása



FIGYELMEZTETÉS: A vágás közben teljes fordulatszámot alkalmazzon, majd az egyes vágások után hagyja alapjáraton járni a terméket.



VIGYÁZAT: A motor károsodhat akkor, ha túl hosszú ideig járatták terhelés nélkül maximális fordulatszámom.

1. Helyezze a törzset fűrészállványra vagy bakra.

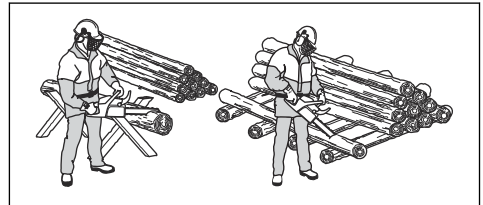

FIGYELMEZTETÉS: Ne vágjon rakásban lévő törzseket. Ez növeli a visszarúgás kockázatát, és súlyos sérülést vagy halált okozhat.

2. Távolítsa el a levágtott darabokat a munkaterületről.



FIGYELMEZTETÉS: A munkaterületen maradó levágtott darabok növelik a visszarúgás veszélyét, és fennáll a veszélye annak is, hogy Ön elveszíti az egyensúlyát.

A rönktámasz használata

1. Nyomja a rönktámaszt a fatörzsbe.

- Adjon teljes gázt, és fordítsa el a terméket. Tartsa a rönktámaszt a fatörzssel szemben. Ezzel az eljárással könnyebben kifejthető a fatörzs elvágásához szükséges erő.

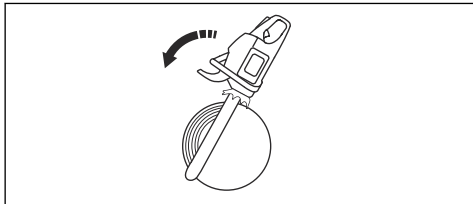

Törzs vágása a talajon

- A törzs vágását húzó irányú vágással végezze el. Dolgozzon teljes fordulatszámra, de legyen felkészülve a hirtelen balesetekre.

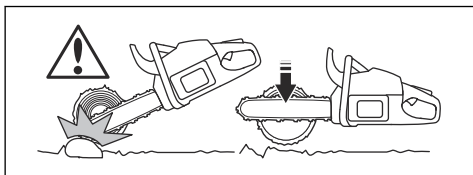

FIGYELMEZTETÉS:

Gondoskodjon róla, hogy a vágás befejezésekor a fűrészlánc ne érhesse a talajhoz.

- Vágja be a törzset kb. a $\frac{1}{3}$ -áig, majd álljon meg. Fordítsa el a törzset, és végezzen vágást a másik oldaláról.

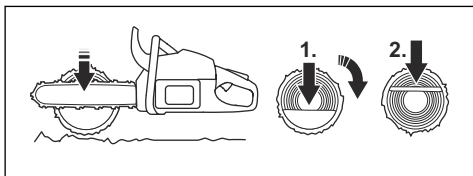

Törzs vágása az egyik végén történő alátámasztással



FIGYELMEZTETÉS: Ügyeljen arra, hogy a törzs ne törjön el vágás közben. Tartsa be az alábbi utasításokat.

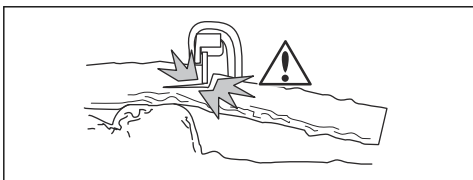

- Ejtsen bevágást toló irányú vágással kb. a törzs $\frac{1}{3}$ -áig.

- Vágja át a törzset húzó irányú vágással, amíg a két bevágás egybe nem ér.

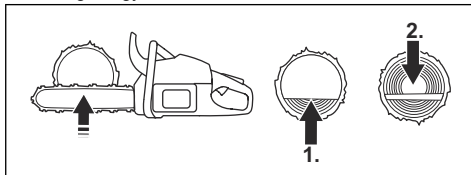

Törzs vágása mindkét végén történő alátámasztással



FIGYELMEZTETÉS: Ügyeljen arra, hogy vágás közben a fűrészlánc ne akadasson el a törzsben. Tartsa be az alábbi utasításokat.

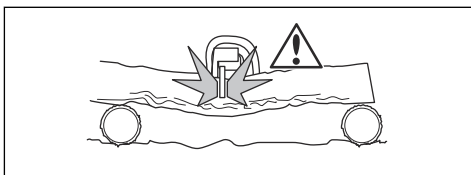

- Ejtsen bevágást húzó irányú vágással kb. a törzs $\frac{1}{3}$ -áig.
- Vágja át a törzs fennmaradó részét toló irányú vágással a vágás befejezéséhez.

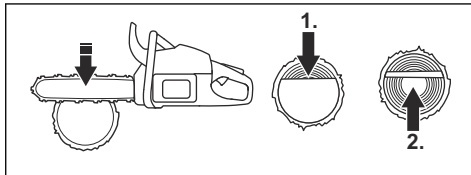

FIGYELMEZTETÉS: Ha a fűrészlánc elakad a törzsben, állítsa le a motort. Emelőrúd segítségével nyissa szét a vágást, és távolítsa el a terméket. Ne próbálja kézzel kihúzni a terméket. Ez sérülésekhez vezethet, amikor a termék hirtelen kiszabadul.

Gallyazási technika alkalmazása

Megjegyzés: Vastagabb ágakhoz alkalmazza a vágási technikát. Lásd az *Vágási technika alkalmazása* 53. oldalon fejezetet.



FIGYELMEZTETÉS: A gallyazási technika alkalmazása esetén igen nagy a balesetek kockázata. A visszarúgás megelőzésével kapcsolatos utasításokat

illetően tekintse át a következőt:
Visszarúgási információk 50. oldalon.



FIGYELMEZTETÉS: Egyenként vágja le az ágakat. A kisebb gallyak eltávolításakor körültekintően járjon el, és ne vágjon le egyszerre elágazó ágakat vagy sok kisebb gallyat. A kisebb gallyak beleakadhatnak a fűrészláncba, és akadályozhatják a termék biztonságos működtetését.

Megjegyzés: Szükség esetén darabonként vágja le a gallyakat.

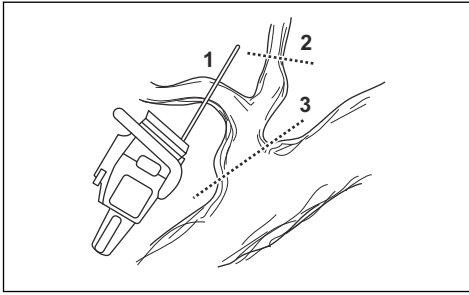

1. Távolítsa el a törzs jobb oldalán lévő gallyakat.

- Tartsa a vezetőlemezt a törzs jobb oldalán, a géptestet pedig tartsa szorosan a törzs mellett.
- Válassza ki az alkalmas vágási technikát a törzs feszítettségének megfelelően.

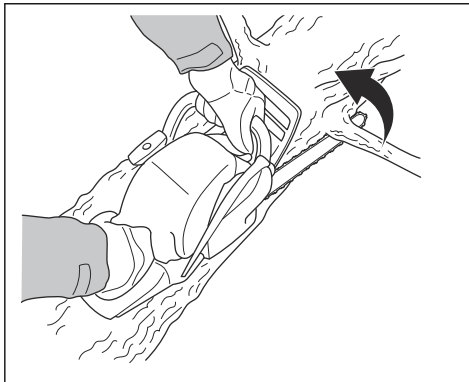

FIGYELMEZTETÉS: Ha nem biztos abban, hogy teljes mértékben tisztában van az ágvágási művelettel, a folytatás előtt kérje ki egy professzionális láncfűrészkezelő tanácsát.

2. Távolítsa el a törzs tetejénél lévő gallyakat.

- Tartsa a terméket a törzson, és engedje, hogy a vezetőlemez végighaladjon a törzs mentén.
- Toló irányú vágást alkalmazzon.

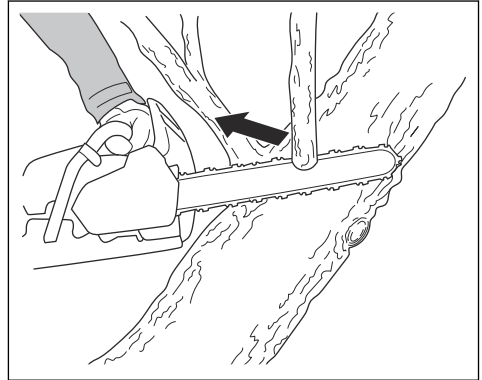

3. Távolítsa el a törzs bal oldalán lévő gallyakat.

- Válassza ki az alkalmas vágási technikát a törzs feszítettségének megfelelően.

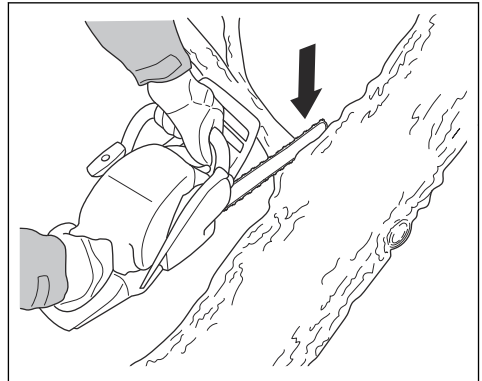

FIGYELMEZTETÉS: Ha nem biztos abban, hogy teljes mértékben tisztában van az ágvágási művelettel, a folytatás előtt kérje ki egy professzionális láncfűrészkezelő tanácsát.

A feszített állapotban lévő ágak vágásával kapcsolatos utasításokat illetően tekintse át a következőt: *Feszített állapotban lévő fák és ágak vágása* 59. oldalon.

A fadöntési technika alkalmazása



FIGYELMEZTETÉS: Fa kidöntéséhez bizonyos tapasztalattal kell rendelkeznie. Amennyiben lehetséges, vegyen részt egy láncfűrészkezeléssel kapcsolatos képzésen. További fontos

tudnivalóként forduljon egy tapasztalt kezelőhöz.

Biztonságos távolság tartása

1. Ügyeljen arra, hogy a közelében lévő személyek legalább 2 1/2 fa hosszúságának megfelelő biztonságos távolságot tartsanak.

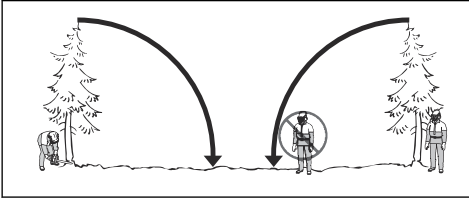

2. Gondoskodjon arról, hogy a veszélyzónában senki ne tartózkodjon sem a fadöntés előtt, sem aközben.

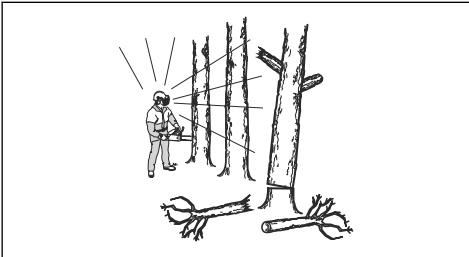

A fadőlés irányának kiszámítása

1. Vizsgálja meg, hogy mely irányban szükséges kidőlnie a fának. Az a cél, hogy olyan pozícióban dőljön ki, amelyben könnyű elvégezni a törzs gallyazását és vágását. Emellett az is fontos, hogy stabilan álljon a lábain, és biztonságosan tudjon mozogni.



FIGYELMEZTETÉS:

Amennyiben a fa természetes irányba való kidöntése veszélyt jelent vagy nem lehetséges, a fát egy másik irányba döntse ki.

2. Vizsgálja meg a fa természetes dőlésirányát. Például a fa dőlése és görbülete, a szélirány, az ágak elhelyezkedése és a hó is befolyással van ere.
3. Vizsgálja meg, hogy vannak-e a közelben akadályok, pl. másik fák, elektromos vezetékek, utak és/vagy épületek.
4. Vizsgálja meg, hogy láthatóak-e károsodás vagy rothadás jelei a fa tövén.



FIGYELMEZTETÉS:

Ha a fa tövénél rothadás van jelen, akkor fennáll a kockázata, hogy a fa már a vágás befejezése előtt kidől.

5. Győződjön meg arról, hogy a fának nincsenek károsodott vagy elhalt ágai, amelyek a dőlés közben letörhetnek, és megüthetik Önt.
6. Ne engedje, hogy a fa egy másik, még álló fára dőljön. Egy fennakadó fát elmozdítani nagyon veszélyes, és igen nagy a balesetek kockázata. Lásd az *Fennakadt fa kiszabadítása* 58. oldalon fejezetet.

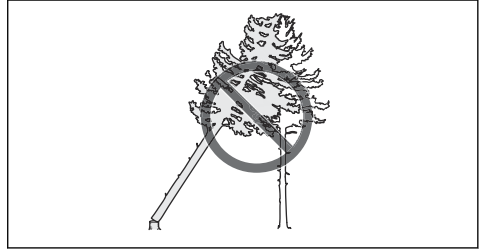

FIGYELMEZTETÉS: A kritikus döntővágási műveletek során azonnal vegye le a hallásvédelmi eszközt, amikor befejezi a fűrészélést. Nagyon fontos, hogy képes legyen a hangok és figyelmeztető jelek meghallására.

A törzs letisztítása és a visszavonulási útvonal előkészítése

Vágja le a vállmagasságban és az alatt található ágakat.

1. Alkalmazzon húzó irányú vágást a törzs tetejétől az alja felé. Ügyeljen arra, hogy a fa Ön és a termék között helyezkedjen el.

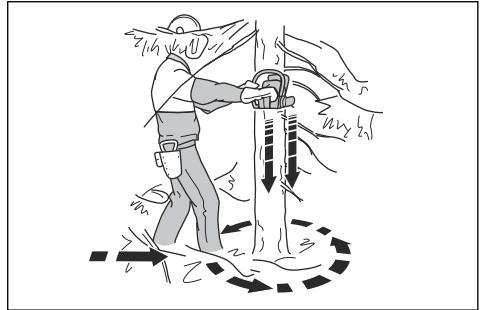

2. Távolítson el minden aljnövényzetet a fa körüli területről. Távolítson el minden levágott anyagot a munkaterületről.
3. Ellenőrizze a területet, hogy nincsenek-e rajta akadályok, pl. sziklát, ágak és gödrök. Akadálymentes visszavonulási útvonalra van szükség, amikor a fa dőlni kezd. A visszavonulási útvonalnak kb. 135 fokok szögben kell elhelyezkednie a döntési irányhoz viszonyítva.

1. A kockázati zóna
2. A visszavonulási útvonal

3. A dőlés iránya

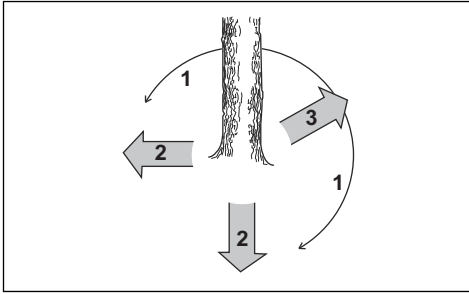

Fák kivágása

A Husqvarna azt javasolja, hogy a fa kivágásakor alakítsa ki a döntőhajkokat, majd alkalmazza a biztonsági sarok módszert. A biztonsági sarok módszer lehetővé teszi a megfelelő törési léc kialakítását és a dőlés irányának meghatározását.



FIGYELMEZTETÉS: Ne vágjon ki olyan fát, amelynek átmérője a vezetőlemez hosszának több mint kétszerese. Ehhez a művelethez speciális képzés elvégzése szükséges.

A törési léc

A fakivágás legfontosabb művelete a megfelelő törési léc kialakítása. A megfelelő törési léc kialakításával meghatározhatja a dőlés irányát, és biztosíthatja a fakivágási művelet biztonságosságát.

A törési léc vastagságának a fa átmérőjének legalább 10%-át kell kitennie.



FIGYELMEZTETÉS: Ha a törési léc nem megfelelő vagy túl vékony, Önnek nem lesz kihatása a dőlés irányára.

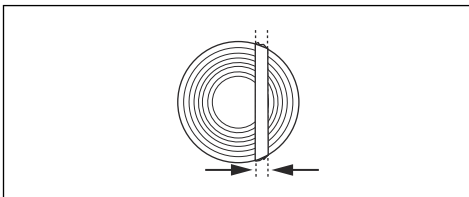

A döntőhajkok kialakítása

1. A döntőhajkokat a fa átmérőjének 1/4-éig kell bevágni. A felső és az alsó döntőhajknak 45°-70°-os szöget kell bezárnia.

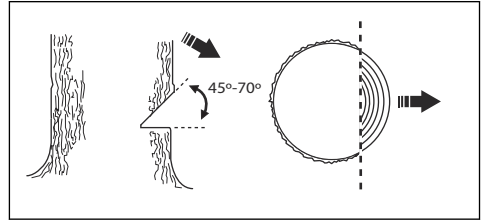

- Alakítsa ki a felső döntőhajkot. Igazítsa hozzá a termék döntővágási jelzését (1) a fa döntési irányához (2). Maradjon a termék mögött, a fa Öntől balra helyezkedjen el. Húzó irányú vágást végezzen.
- Alakítsa ki az alsó döntőhajkot. Ügyeljen arra, hogy az alsó döntőhajk végpontja ugyanannál a pontnál legyen, mint a felső döntőhajk vége.

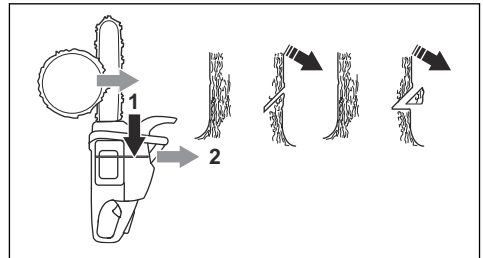

2. Ügyeljen arra, hogy az alsó döntőhajk vízszintes legyen, és 90°-os szöget zárjon be a dőlési irányval.

A biztonsági sarok módszer alkalmazása

A döntővágást valamivel a döntőhajk fölött kell bevágni.

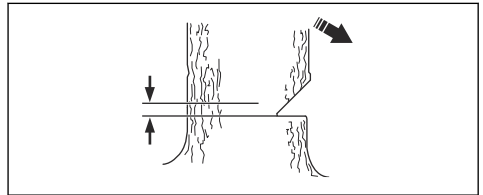

FIGYELMEZTETÉS: Legyen óvatos a vezetőlemez csúcsával való vágás során. A törzsön végzett szűrővágás során a vágást a vezetőlemez csúcsának alsó részével kezdje.

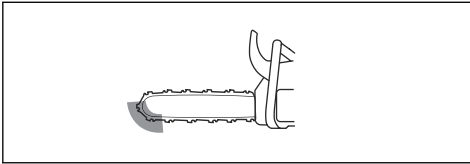

1. Ha az alkalmazható vágáshossz nagyobb, mint a fa átmérője, kövesse az alábbi lépéseket (a-d).
 - a) Ejtsen egyenes irányú szúróvágást a fatörzsben a törési lécszélességének kialakításához.

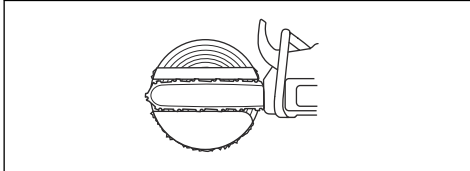

- b) Végezzen húzó irányú vágást, míg csak a törzs $\frac{1}{3}$ -a marad hátra.
- c) Húzza hátra a vezetőlemezt 5-10 cm-rel.
- d) Vágja át a törzs fennmaradó részét az 5-10 cm széles biztonsági sarok kialakításához.

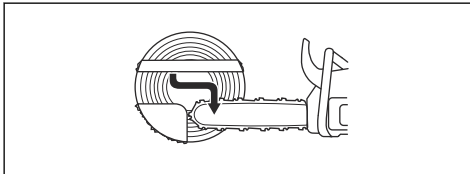

2. Ha az alkalmazható vágáshossz kisebb, mint a fa átmérője, kövesse az alábbi lépéseket (a-d).
 - a) Ejtsen egyenes irányú szúróvágást a fatörzsben. A szúróvágásnak meg kell haladnia a fa átmérőjének $\frac{3}{5}$ -ét.
 - b) Vágja át a törzs fennmaradó részét húzó irányú vágással.

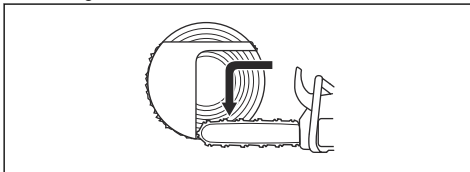

- c) Ejtsen egyenes vágást a törzsön a fa másik oldaláról a törési lécszélességének kialakításához.
- d) A biztonsági sarok kialakításához végezzen toló irányú vágást, míg csak a törzs $\frac{1}{3}$ -a marad hátra.

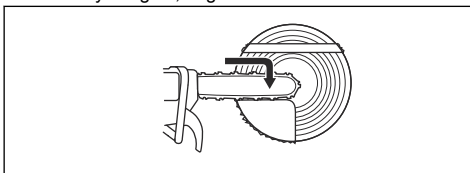

3. Helyezzen hátulról egy döntőéket a vágásba.

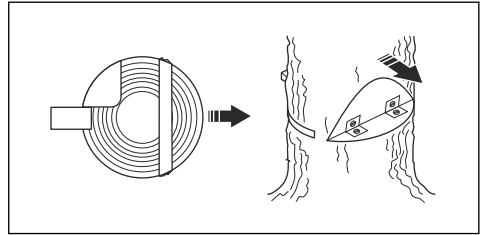

4. Vágja le a sarkot a fa kidöntéséhez.

Megjegyzés: Ha ez nem történik meg, ütögesse a döntőéket, amíg a fa ki nem dől.

5. Amikor a fa dőlni kezd, menjen távolabb a fától a visszavonulási útvonalon. Legalább 5 m-re távolodjon el a fától.

Fennakadt fa kiszabadítása



FIGYELMEZTETÉS: A fennakadt fákat nagyon veszélyes elmozdítani, és nagy a baleset kockázata. Maradjon a veszélyzónán kívül, és ne próbáljon meg fennakadt fát kivágni.

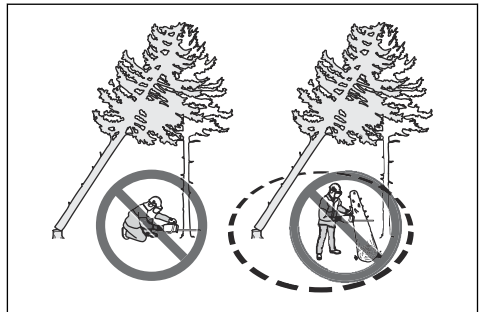

A legbiztonságosabb eljárás az, ha a következő csőrőlök egyikét alkalmazza:

- Traktorra szerelt

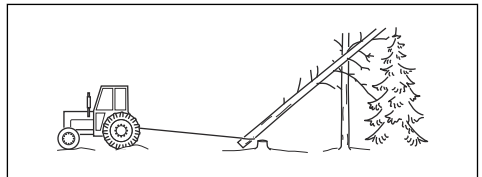

- Hordozható

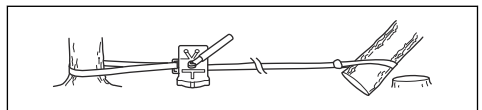

Feszített állapotban lévő fák és ágak vágása

1. Állapítsa meg, hogy a fa vagy ág mely része van feszített állapotban.
2. Állapítsa meg, hogy mely ponton maximális a feszültség.

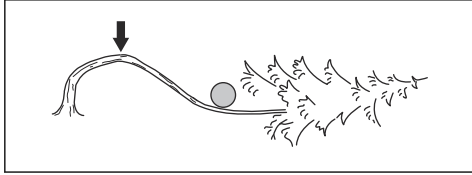

3. Állapítsa meg, hogy mi lenne a feszültség megszüntetésének legbiztonságosabb módja.

Megjegyzés: Bizonyos helyzetekben az egyetlen biztonságos eljárás, ha csőrölt használni, nem pedig a terméket.

4. Olyan pozíciót válasszon, amelyben nem ütheti meg Önt a fa vagy egy ág a feszültség megszűnésekor.

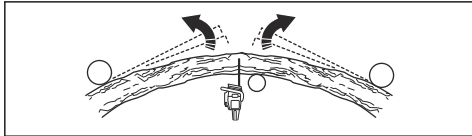

5. Ejtsen egy vagy több megfelelő mélységű vágást a feszültség csökkentése érdekében. A törési ponton vagy ahhoz közel ejtsen vágásokat. Ügyeljen arra, hogy a fa vagy ág a törési ponton törjön el.

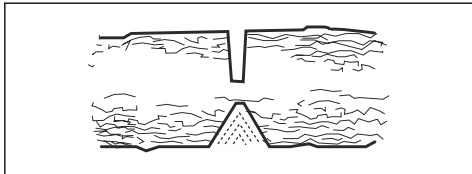

FIGYELMEZTETÉS: Ne fűrészeljen át teljesen egy feszített állapotban levő fát vagy ágot.



FIGYELMEZTETÉS: Nagyon körültekintően járjon el, ha feszülő fát vág. Fennáll a kockázata, hogy a fa gyorsan mozogni kezd a vágás előtt vagy után. Súlyos sérülés történhet, ha nem megfelelő pozícióban van, vagy helytelenül ejti meg a vágást.

6. Ha muszáj átvágnia egy fát/ágot, 2-3 vágást ejtsen, egymástól 1 hüvelyk távolságra, 2 hüvelyk mélységben.

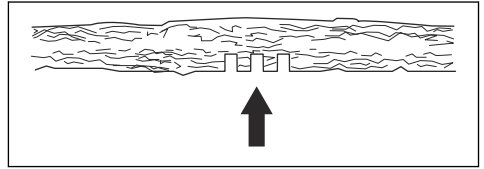

7. Ezt követően vágjon mélyebbre a fában, amíg a fa/ág meg nem hajlik, és meg nem szűnik a feszültség.

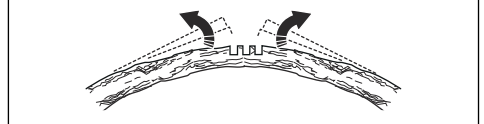

8. A feszültség megszűnése után a hajlással ellentétes oldalon ejtsen vágást a fában/ágban.

A termék hideg időben történő használata



VIGYÁZAT: Havas és hideg időjárási viszonyok esetén működési problémák léphetnek fel. Fennáll a kockázata, hogy a motorhőmérséklet túlságosan lecsökken, illetve jég képződik a levegőszűrőn és a karburátoron.

1. Fedje le a levegőbeömlő nyílás egy részét az indítószerkezeten. Ez növeli a motor hőmérsékletét.
2. 0 °C/32 °F alatti hőmérséklet esetén fordítsa el a hengerfedél csatlakozóját.

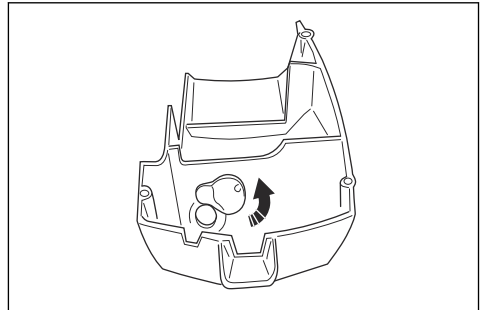

3. A -5 °C/23 °F alatti hőmérséklethez vagy havas körülményekhez rendelkezésre áll egy téli fedél (A) és egy téli csatlakozó (B). Szerelje fel a téli fedelet (A) a téli csatlakozóval (B) az indítószerkezet házára. A téli takarólap csökkenti a hideg levegő beáramlását, illetve megakadályozza, hogy hó kerüljön a porlasztótérbe.

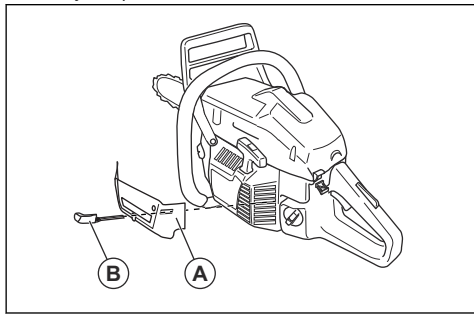

VIGYÁZAT: Ha a hőmérséklet -5 °C/23 °F fölé emelkedik, távolítsa el a téli takarólapot. Túl magas motorhőmérséklet és a motor károsodásának veszélye áll fenn.

Fűtött fogantyúk (346XPG, 353G)

Az első és hátsó fogantyúk elektromos fűtőtekercsekkel rendelkeznek. A fűtőtekercsek áramellátásáról egy generátor gondoskodik.

A funkció bekapcsolásához nyomja a kapcsolót a nyíl irányába. A funkció kikapcsolásához nyomja a kapcsolót az ellenkező irányba.

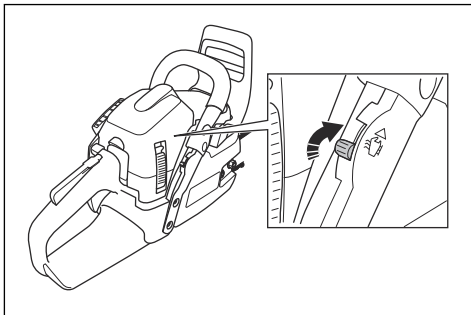

Elektromos karburátorfűtés (346XPG, 353G)

A karburátorfűtés beállítása elektromosan, egy termosztát segítségével történik. Ez a megfelelő tartományban tartja a karburátor hőmérsékletét, és megakadályozza a karburátor jegesedését.

Karbantartás

Bevezető



FIGYELMEZTETÉS: A termék karbantartása előtt olvassa el és értelmezze a biztonsággal foglalkozó fejezetet.

Karbantartási terv

Napi karbantartás	Heti karbantartás	Havi karbantartás
Tisztítsa meg a termék külső alkatrészeit, és ügyeljen arra, hogy ne maradjon olaj a fogantyúkon.	Tisztítsa ki a hűtőrendszert. Lásd az <i>A hűtőrendszer kitisztítása</i> 72. oldalon fejezetet.	Ellenőrizze a fékszalagot. Lásd az <i>A fékszalag ellenőrzése</i> 62. oldalon fejezetet.
Ellenőrizze a gázadagolót és a gázadagoló reteszeit. Lásd az <i>A gázadagoló és a gázadagoló reteszeinek ellenőrzése</i> 62. oldalon fejezetet.	Ellenőrizze az indítóegységet, az indítószinórt és a visszahúzórugót.	Ellenőrizze a tengelykapcsoló közepét, a tengelykapcsoló dobot és a tengelykapcsoló rugót.
Győződjön meg arról, hogy a rezgés-csillapító egységek nem sérültek-e.	Kenje meg a tűgörgős csapágyat. Lásd az <i>A tűgörgős csapágy olajozása</i> 70. oldalon fejezetet.	Tisztítsa meg a gyújtógyertyát. Lásd az <i>A gyújtógyertya ellenőrzése</i> 66. oldalon fejezetet.
Tisztítsa meg és ellenőrizze a láncféket. Lásd a <i>A láncfék ellenőrzése</i> 62. oldalon. Ellenőrizze az első kézvédőt és a láncfék működését. 62. oldalon fejezetet.	Távolítsa el az esetlegesen kialakult sorjakat a vezetőlemez széleiről. Lásd az <i>A vezetőlemez ellenőrzése</i> 70. oldalon fejezetet.	Tisztítsa le a karburátor külső alkatrészeit.

Napi karbantartás	Heti karbantartás	Havi karbantartás
Ellenőrizze a láncfogót. Lásd az <i>A láncfogó ellenőrzése</i> 63. oldalon fejezetet.	Tisztítsa meg, illetve cserélje ki a hangtompító szikrafogó hálóját.	Ellenőrizze az üzemanyagszűrőt és az üzemanyag-vezetékét. Ha szükséges, cserélje ki.
Fordítsa meg a vezetőlemezt, ellenőrizze a kenőjáratot, és tisztítsa meg a vezetőlemez vájátát. Lásd az <i>A vezetőlemez ellenőrzése</i> 70. oldalon fejezetet.	Tisztítsa meg a karburátor környékét.	Ellenőrizze az összes kábelt és csatlakozót.
Győződjön meg arról, hogy a vezetőlemezeire és a fűrészláncra elegendő olaj jut.	Tisztítsa meg vagy cserélje ki a levegőszűrőt. Lásd az <i>A levegőszűrő megtisztítása</i> 66. oldalon fejezetet.	Üritse ki a benzintartályt.
Végezze el a fűrészlánc ellenőrzését. Lásd az <i>A vágószerkezet ellenőrzése</i> 70. oldalon fejezetet.	Tisztítsa meg a hengerbordák közötti részeket.	Üritse ki az olajtartályt.
Élezzze meg a fűrészláncot, és ellenőrizze a feszességét. Lásd az <i>A fűrészlánc élezése</i> 66. oldalon fejezetet.		
Ellenőrizze a lánc csillagkerékét. Lásd az <i>A csillagkerék ellenőrzése</i> 70. oldalon fejezetet.		
Tisztítsa meg az indító levegőbeömlő nyílását.		
Győződjön meg arról, hogy az anyacsavarok és a csavarok szorosan meg vannak-e húzva.		
Ellenőrizze a leállítókapcsolót. Lásd az <i>A be/ki kapcsoló ellenőrzése</i> 63. oldalon fejezetet.		
Ellenőrizze, hogy nem szívárog-e üzemanyag a motorból, a tartályból vagy az üzemanyag-vezetékekből.		
Győződjön meg arról, hogy alapjáraton működő motor mellett a fűrészlánc nem forog.		
Győződjön meg arról, hogy a jobb oldali kézvédő nem sérült-e.		
Győződjön meg arról, hogy a hangfogó megfelelően van-e csatlakoztatva, nincsenek-e rajta károsodások, és a hangfogó egyetlen alkatrésze sem hiányzik.		

A termék biztonsági eszközeinek karbantartása és ellenőrzése

A fékszalag ellenőrzése

1. Kefe használatával távolítsa el az összes fűrészport, gyantát és szennyeződést a láncfékről és a tengelykapcsoló dobról. A szennyeződések és a kopás befolyásolják a fék működését.

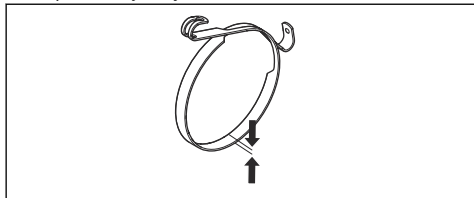

2. Ellenőrizze a fékszalagot. A fékszalagnak a legvékonyabb pontján minimum 0,6 mm/0,024 hüvelyk vastagnak kell lennie.

Ellenőrizze az első kézvédőt és a láncfék működését.

1. Győződjön meg arról, hogy a vágóburkolat nem sérült, és hogy hibáktól, például repedésektől mentes.
2. Ellenőrizze, hogy szabadon mozog-e az elülső kézvédő, és hogy biztonságos módon csatlakozik-e a tengelykapcsoló burkolatához.

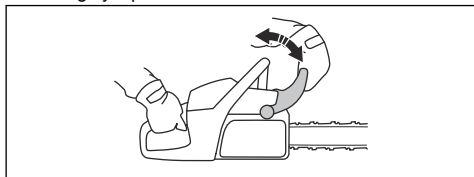

3. Tartsa a terméket két kézzel egy tuskó vagy valamilyen egyéb stabil felület fölél.



FIGYELMEZTETÉS: A motort le kell állítani.

4. Engedje el az elülső fogantyút, és hagyja, hogy a vezetőlemez csúcsa a tuskóra essen.

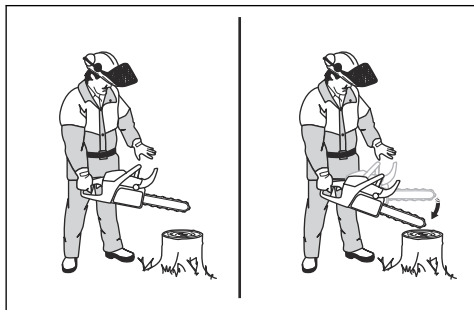

5. Győződjön meg arról, hogy a láncfék aktiválódik, amint a vezetőlemez csúcsa hozzáér a tuskóhoz.

A láncfék ellenőrzése

1. Indítsa be a terméket. Az utasításokat illetően tekintse át a következőt: *A termék elindítása51. oldalán.*



FIGYELMEZTETÉS:

Gondoskodjon arról, hogy a fűrészlánc se a talajhoz, se egyéb tárgyakhoz ne érjen hozzá.

2. Tartsa erősen a terméket.
3. Adjon teljes gázt, és a bal csuklóját döntse előre az első kézvédő irányába a láncfék aktiválásához. A fűrészláncnak azonnal meg kell állnia.

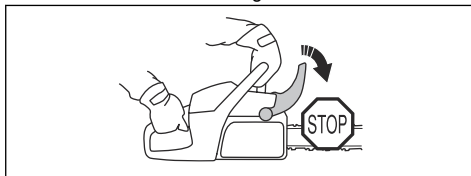

FIGYELMEZTETÉS: Az első fogantyút közben ne engedje el.

A gázadagoló és a gázadagoló reteszének ellenőrzése

1. Győződjön meg arról, hogy a gázadagoló és a retesz akadálymentesen mozog, a visszatérítő rugó pedig megfelelően működik.

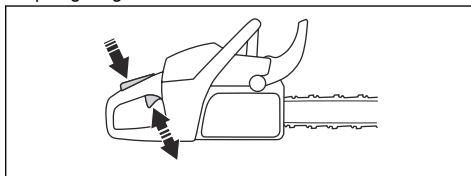

2. Nyomja le a gázadagoló reteszét, és győződjön meg arról, hogy a felengedése után visszatér alaphelyzetbe.

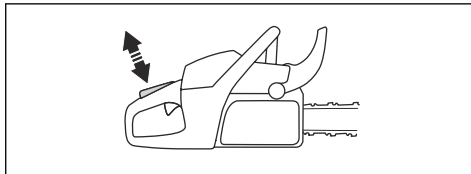

- Ellenőrizze, hogy a reteszt elengedve a gázadagoló alapjáratú pozícióban reteszeli-e.

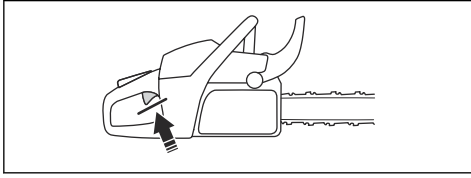

- Indítsa be a terméket, és adjon teljes gázt.
- Engedje el a kapcsológombot, és győződjön meg arról, hogy a lánc megáll és nyugalomban marad.



FIGYELMEZTETÉS: Ha a lánc alapjáratú helyzetben lévő gázadagolóval is körbejár, akkor forduljon az illetékes szakszervizhez.

A láncfogó ellenőrzése

- Győződjön meg arról, hogy a láncfogó nem sérült.
- Győződjön meg róla, hogy a láncfogó stabil, és illeszkedik a termék testéhez.

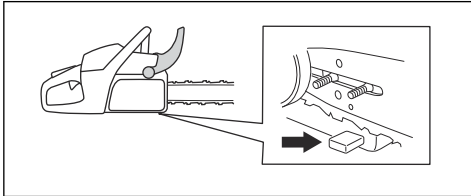

A jobb oldali kézvédő ellenőrzése

- Győződjön meg arról, hogy a jobb oldali kézvédő nem sérült, és hogy hibáktól, például repedésektől mentes.

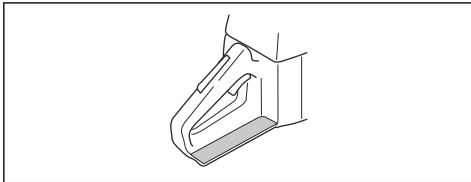

A rezgéscsillapító rendszer ellenőrzése

- Győződjön meg arról, hogy nincsenek repedések vagy eldeformálódás a rezgéscsillapító rendszer egységein.
- Ellenőrizze, hogy a rezgéscsillapító egységek megfelelően kapcsolódnak-e a motortesthez és a fogantyúkhöz.

A rezgéscsillapító rendszer elhelyezkedésével kapcsolatos információkat illetően tekintse át a következőt: *A termék áttekintése* 40. oldalon.

A be/ki kapcsoló ellenőrzése

- Indítsa be a motort.
- A be/ki kapcsolót állítsa STOP állásba. A motornak ekkor le kell állnia.

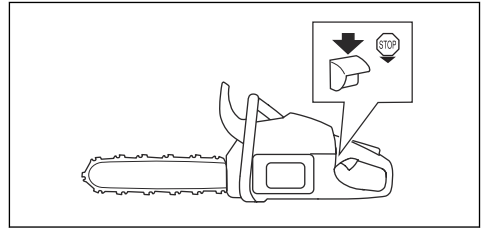

A hangfógó ellenőrzése



FIGYELMEZTETÉS: Ne használjon olyan terméket, amely hibás vagy rossz állapotú hangfógóval rendelkezik.



FIGYELMEZTETÉS: Ha a hangfógó szikrafógó hálója hiányzik vagy hibás, ne használja a terméket.

- Ellenőrizze, hogy a hangfógó nem sérült vagy hibás-e.
- Ellenőrizze, hogy a hangfógó megfelelően csatlakozik-e a termékhez.

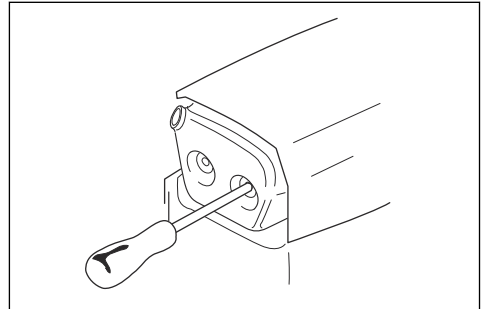

- Ha terméke speciális szikrafógó hálóval is rendelkezik, hetente tisztítsa meg a hálót.

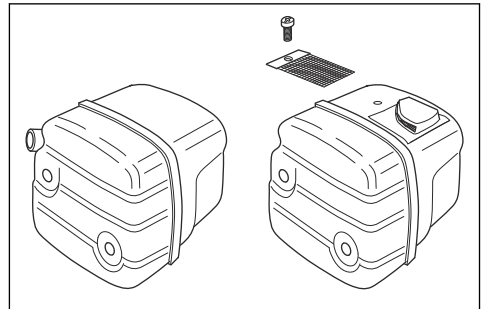

4. Ha a szikrafogó háló megsérült, cserélje ki.



VIGYÁZAT: Ha a szikrafogó háló eltömődött, a termék túlmelegszik, ez pedig a henger és a dugattyú károsodását eredményezi.

Beállítási korlátozásokkal rendelkező karburátor

Megjegyzés: Ha nem tudja, hogy az adott termék milyen karburátorral rendelkezik, forduljon az illetékes szakszervizhez.

A karburátor beállítása

Környezetvédelmi és károsanyag-kibocsátási törvényekből adódóan a termék beállítási korlátozásokat tartalmaz a karburátor beállítócsavarjainál. Ez csökkenti a termék által kibocsátott káros kipufogógázok mennyiségét. A beállítócsavarokat legfeljebb fél fordulattal lehet elfordítani.

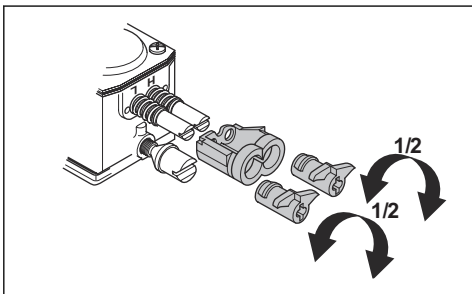

Alapvető beállítások és bejaratás

A karburátor alapvető beállításait elvégzik a gyárban. A javasolt alapljárati fordulatszámot illetően tekintse át a következőt: *Műszaki adatok74. oldalon.*



VIGYÁZAT: Az első 10 munkaóránban ne működtesse a terméket túl magas fordulatszámon.



VIGYÁZAT: Ha a fűrészlánc alapljárati fordulatszámon forog, fordítsa el az alapljárati fordulatszám csavarját az óramutató járásával ellentétes irányban, amíg a fűrészlánc le nem áll.

Az alacsony fordulatszám tűjének (L) beállítása

- Forgassa el az alacsony fordulatszám tűjét az óramutató járásával egyező irányba, amíg meg nem áll.

Megjegyzés:

Ha a terméknek gyenge a gyorsulási teljesítménye, vagy az alapljárati fordulatszám nem helyes, fordítsa el az alacsony fordulatszám tűjét az óramutató járásával ellentétes irányban. Fordítsa el az alapljárati fordulatszám tűjét, amíg el nem éri a megfelelő gyorsulási teljesítményt és alapljárati fordulatszámot.

Az alapljárati fordulatszám csavarjának (T) beállítása

1. Indítsa be a terméket.
2. Fordítsa el az alapljárati-beállító csavart az óramutató járásával megegyező irányban, amíg a fűrészlánc forogni nem kezd.
3. Fordítsa el az alapljárati-beállító csavart az óramutató járásával ellentétes irányban, amíg a fűrészlánc le nem áll.

Megjegyzés: Az alapljárati fordulatszám akkor van helyesen beállítva, ha a motor minden helyzetben megfelelően jár. Az alapljárati fordulatszám és a fűrészlánc forgásához szükséges fordulatszám között biztonságos különbségnek kell lennie.



FIGYELMEZTETÉS: Ha az alapljárati-beállító csavar elfordításakor a fűrészlánc nem áll le, forduljon a szakszervizhez. Addig ne használja a terméket, amíg az nincs megfelelően beállítva.

A magas fordulatszám tűjének (H) beállítása

A motort gyárilag a tengerszinten való működéshez állították be. Ennél nagyobb tengerszint feletti magasság, illetve eltérő időjárás vagy hőmérsékleti viszonyok esetén szükség lehet a magas fordulatszám tűjének beállítására.

- Fordítsa el a magas fordulatszám tűjét a beállítás elvégzéséhez.



VIGYÁZAT: A magas fordulatszám tűjének csavarját ne fordítsa el a beállítási korlátozás pontjánál nagyobb mértékben. Ez a dugattyú és a henger károsodását okozhatja.

Hibás vagy elhasznált indítószinór cseréje

1. Lazítsa meg az indítószervezet burkolatának csavarjait.

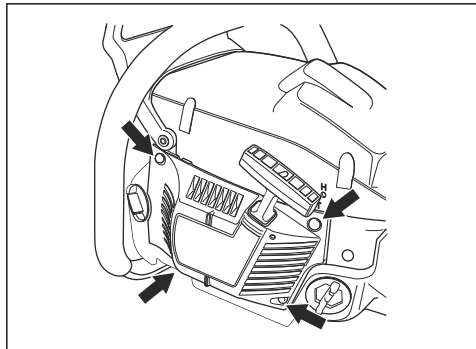

2. Távolítsa el az indítószervezet házát.
3. Húzza ki az indítókötélet körülbelül 30 cm/12 hüvelyk távolságra, és helyezze a zsinórtárcsán lévő vajatba.
4. Engedje a tárcsát lassan visszafelé forogni, hogy a visszahúzórugó kioldódjon.

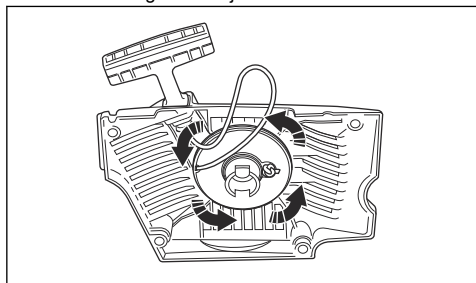

5. Távolítsa el a középső csavart, majd távolítsa el a tárcsát.



FIGYELMEZTETÉS: Az indítókötél visszahúzórugójának cseréjekor óvatosan kell eljárni. A visszahúzó rugó kifeszített állapotban helyezkedik el az indítószervezet házában. Amennyiben nem körültekintően jár el, a rugó kirepülhet és sérülést okozhat. Használjon védőszemüveget és védőkesztyűt.

6. Távolítsa el a használt indítókötélet az indítókötél-fogantyúról és a tárcsáról.
7. Rögzítsen egy új indítószinórt a tárcsához. Tekerje fel az indítókötélet körülbelül 3-szor a tárcsa köré.
8. Csatlakoztassa a tárcsát a visszahúzórugóhoz. A visszahúzórugó végének rögzülnie kell a tárcsán.
9. Helyezze fel a tárcsát és a középső csavart.

10. Húzza át az indítókötélet az indítószervezet házán lévő lyukon és az indítókötél fogantyúján.

11. Kössön szoros csomót az indítókötél végére.

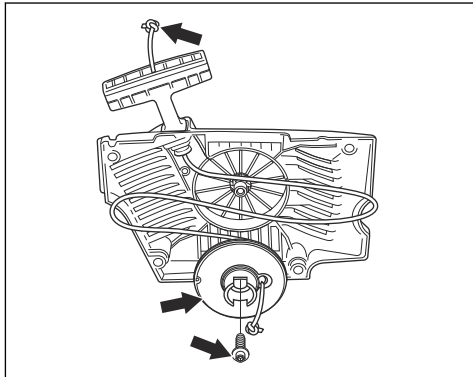

A visszahúzórugó megfeszítése

1. Helyezze az indítószinórt a tárcsán lévő vajatba.
2. Csavarja el a zsinórtárcsát körülbelül kétszer az óra járásának megfelelő irányban.
3. Húzza meg az indítókötél fogantyúját, majd húzza ki teljesen az indítókötélet.
4. Helyezze hüvelykujját a tárcsára.
5. Vegye le a hüvelykujját és engedje el az indítókötélet.
6. Győződjön meg arról, hogy a tárcsát $\frac{1}{2}$ fordulattal el tudja fordítani az indítószinór teljesen kihúzott állapotában.

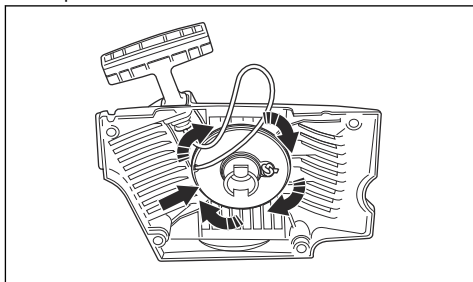

A karburátor helyes beállításának ellenőrzése

- Győződjön meg arról, hogy a termék gyorsulási teljesítménye megfelelő.
- Győződjön meg arról, hogy a termék képes teljes gázon működni.
- Győződjön meg arról, hogy a fűrészlánc alapjáratú fordulatszámán nem forog.
- Ha a terméket nem egyszerű beindítani, vagy kisebb a gyorsulási teljesítménye, végezze el az alacsony és a magas fordulatszám tűjének beállítását.



VIGYÁZAT: A nem megfelelő beállítások kárt tehetnek a motorban.

A levegőszűrő megtisztítása

Rendszeresen tisztítsa meg a levegőszűrőt a szennyeződéstől és a portól. Ezzel megelőzheti a karburátor működési hibáit, az indítási problémákat, a motorteljesítmény csökkenését, a motor alkatrészeinek kopását és a szokásosnál nagyobb üzemanyag-fogyasztást.

1. Távolítsa el a hengerfedelelet és a levegőszűrőt.
2. Kefével vagy megrázva tisztítsa ki a levegőszűrőt. Alaposan tisztítsa meg mosószeres vízzel.

Megjegyzés: A hosszú ideje használt levegőszűrőt nem lehet teljesen kitisztítani. Rendszeresen cserélje ki a levegőszűrőt, és minden esetben cserélje ki a meghibásodott levegőszűrőt.

3. Csatlakoztassa a szűrőt, és győződjön meg arról, hogy a szűrő szorosan illeszkedik a szűrőtartóba.

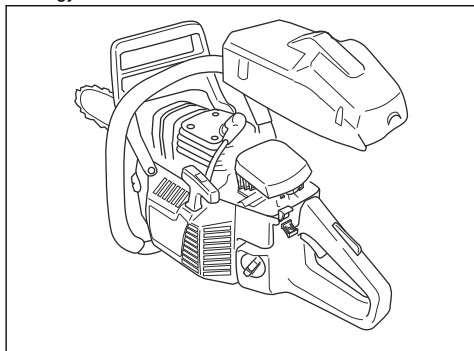

Megjegyzés: Az eltérő munkavégzési körülményekből, időjárási viszonyokból vagy évszaktól adódóan a termék különböző típusú levegőszűrőkkel használható. További tájékoztatásért forduljon az illetékes szakszervizhez.

Az indítószervezet burkolatának felszerelése a termékre

1. Húzza ki az indítókötelet, és helyezze az indítószervezetet a forgattyúház felé.
2. Engedje vissza lassan a kötelet úgy, hogy a tárcsa ráakadjon a tengely indítófogaira.

3. Húzza meg a csavarokat, amelyek az indítószervezetet rögzítik.

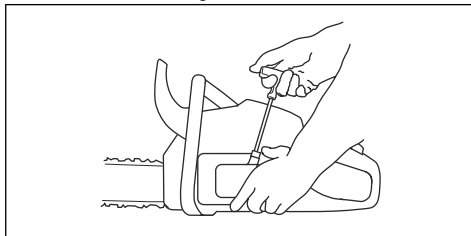

A gyújtógyertya ellenőrzése



VIGYÁZAT: Használjon ajánlott típusú gyújtógyertyát. Lásd az *Műszaki adatok74. oldal*on fejezetet. A nem megfelelő gyújtógyertya károsíthatja a terméket.

1. Ha a termék nehezen indul vagy nehéz működtetni, illetve ha a termék rendellenesen működik alapjáratú fordulatszámon, ellenőrizze, hogy nincs-e szennyeződés a gyújtógyertyán. A gyújtógyertya elektródái közötti lerakódások kialakulásának csökkentése érdekében végezze el a következő lépéseket:
 - a) gondoskodjon az alapjáratú fordulatszám megfelelő beállításáról;
 - b) gondoskodjon a megfelelő üzemanyag-keverékről;
 - c) gondoskodjon a levegőszűrő tisztaságáról.
2. Tisztítsa meg a gyújtógyertyát, ha elszennyeződött.
3. Ellenőrizze, hogy megfelelő-e a szikraköz. Lásd: *Műszaki adatok74. oldal*on.

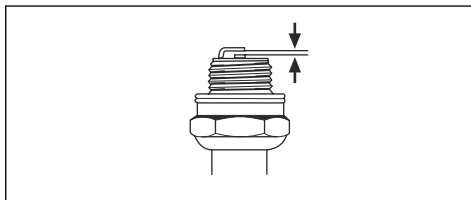

4. Havonta vagy szükség esetén ennél gyakrabban cserélje ki a gyújtógyertyát.

A fűrészlánc élezése

A vezetőlemezzel és a fűrészlánccal kapcsolatos tudnivalók



FIGYELMEZTETÉS: A fűrészlánc használata és karbantartása során használjon védőkesztyűt. A nem mozgó fűrészlánc is sérüléseket okozhat.

A kopott vezetőlemez és fűrészláncot a Husqvarna által javasolt vezetőlemez és fűrészlánc kombinációjára cserélje le. Erre azért van szükség, hogy megmaradjanak a termék biztonsági funkciói. A csere-vezetőlemezek és -fűrészláncok általunk ajánlott kombinációit illetően tekintse át a következőt: *Tartozékok75. oldalon.*

- Vezetőlemez hossza, hüvelyk/cm. A vezetőlemez hosszával kapcsolatos adatok általában a vezetőlemez hátsó részén szerepelnek.

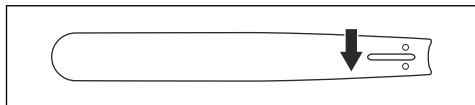

- Fogak száma a vezetőlemez orrkerekén (T).

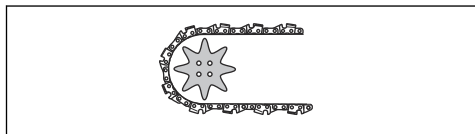

- Láncosztás, hüvelyk. A lánc vezetőszemei közötti távolságnak egyeznie kell a láncvezető végén lévő lánckerék és a meghajtó lánckerék fogai közötti távolsággal.

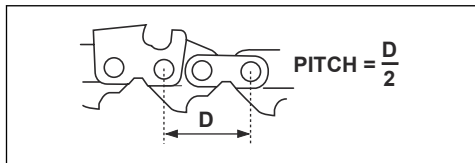

- Meghajtószemek száma. A meghajtószemek számát a vezetőlemez típusa határozza meg.

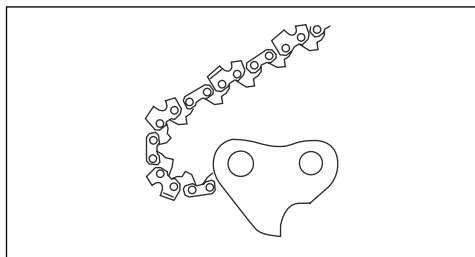

- A vezetőlemez nyomszélessége, hüvelyk/mm. A vezetőlemez vágójának szélessége ugyanolyan kell, hogy legyen, mint a lánc meghajtószemeinek.

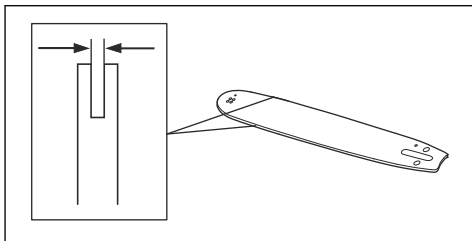

- Láncolajozó nyílás, és nyílás a lánccsesztőhöz. A vezetőlemeznek a terméknek megfelelőnek kell lennie.

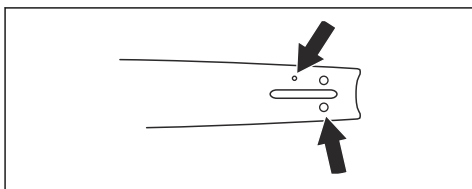

- Meghajtószemek szélessége, mm/hüvelyk.

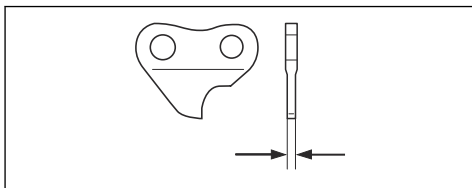

A vágószemek élézésével kapcsolatos általános tudnivalók

Ne használjon tompa fűrészláncot. Ha a fűrészlánc tompa, akkor nagyobb nyomást kell kifejteni ahhoz, hogy a vezetőlemez áthaladjon a fán. Ha a fűrészlánc nagyon tompa, akkor nem jön létre faforgács, csak fűrészpor.

Az éles fűrészlánc könnyedén áteszi magát a fán, és a faforgácsok hosszúak és vastagok lesznek.

A vágófog (A) és a mélység (B) együttesen teszi ki a fűrészlánc vágásra szolgáló részét, a vágószerszámot. A kettő magassága közötti különbség adja ki a vágási mélységet (vágásmélység-beállítás).

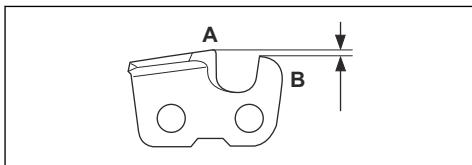

A vágószemek élézésekor a következőkre kell figyelni:

- Reszelési szög.

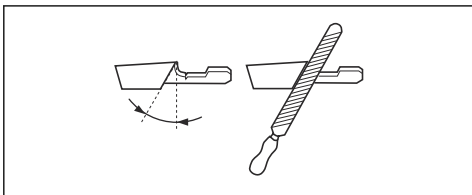

- Vágási szög.

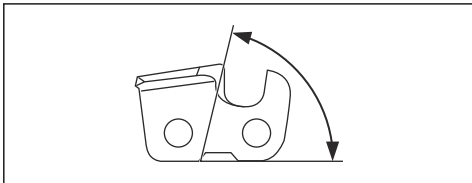

- Reszelőpozíció.

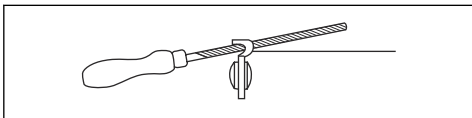

- Hengeres reszelő átmérője.

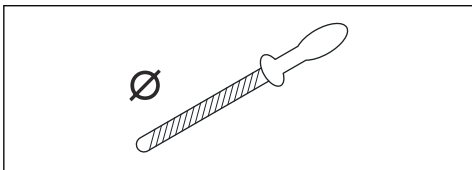

Megfelelő eszköz hiányában nem egyszerű megélezni a fűrészláncot. Használjon Husqvarna reszelősablont. Ez elő fogja segíteni a maximális vágási teljesítményt, illetve minimális szinten tartja a visszaruágás kockázatát.



FIGYELMEZTETÉS: A visszaruágás ereje nagymértékben megnő, ha nem követik az élezésre vonatkozó utasításokat.

Megjegyzés: A fűrészlánc élezésével kapcsolatos tudnivalókat illetően tekintse át a következőt: *A fűrészlánc élezése66. oldalon.*

A vágószemek élezése

1. A vágófogakat hengeres reszelővel és reszelősablonnal élezze meg.

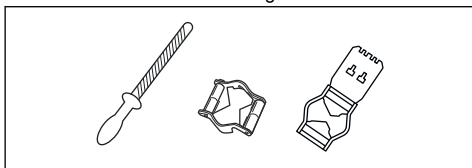

Megjegyzés: A Husqvarna által az Ön fűrészláncához ajánlott reszelőt és sablont illetően lásd: *Tartozékok75. oldalon.*

2. Helyezze el megfelelő módon a reszelősablont a vágószemen. Lásd a reszelősablontól mellékelt utasításokat.
3. A reszelőt a vágófogak belső oldaláról kifelé mozgassa. Csökkentse a nyomást a húzó irányú vágáson.

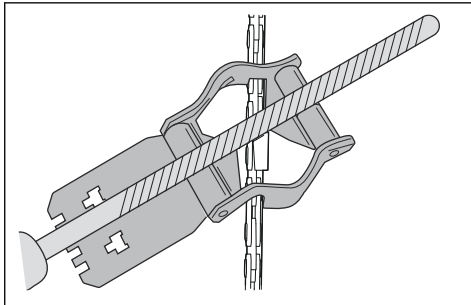

4. Távolítsa el az anyagot az összes vágófog egyik oldaláról.
5. Fordítsa meg a terméket, és a másik oldalról is távolítsa el az anyagot.
6. Ügyeljen arra, hogy minden vágófog azonos hosszúságú legyen.

A vágásmélység-beállítás módosításával kapcsolatos általános tudnivalók

A vágásmélység-beállítás (C) csökken, amikor megélezik a vágófogakat (A). A maximális vágási teljesítmény megtartása érdekében el kell távolítani a reszelés során létrejött anyagokat a mélységhatárolóról (B), hogy megkapjuk az ajánlott vágásmélység-beállítást. Az adott fűrészlánc megfelelő vágásmélység-beállításának elérésével kapcsolatos utasításokat illetően lásd: *Műszaki adatok74. oldalon.*

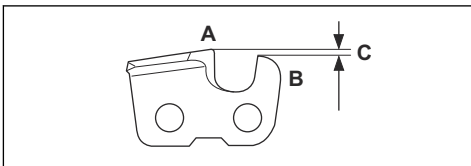

FIGYELMEZTETÉS: A visszaruágás kockázata megnő, ha a mélységhatároló távolsága túl nagy!

A mélységhatároló beállításának módosítása

A vágásmélység-beállítás módosítása és a vágószemek élezése előtt az utasításokat illetően tekintse át a következőt: *A vágószemek élezésével kapcsolatos általános tudnivalók67. oldalon.* Azt javasoljuk, hogy

minden harmadik láncélezés után végezze el a mélységhatároló távolságának beállítását.

Javasoljuk, hogy a mélységhatároló beállításához használja a sablont, hogy pontosan le tudja mérni a távolságot, és el tudja érni a helyes oldalszöveget.

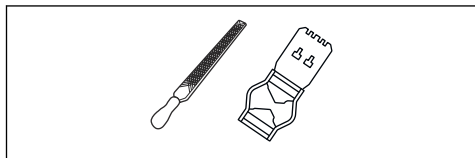

1. Lapos reszelőt és mélységhatároló eszközt használjon a vágásmélység-beállításához. A mélységhatároló beállításához kizárólag Husqvarna sablont használjon, hogy a távolságot pontosan tudja lemérni, és a helyes oldalszöveget tudja elérni.
2. Helyezze a mélységhatároló eszközt a fűrészlánc fölé.

Megjegyzés: Az eszköz használatával kapcsolatos további tudnivalókat illetően tekintse át a mélységhatároló csomagolását.

3. A laposreszelő használatával távolítsa el a mélységhatároló kiálló részéről a felesleget.

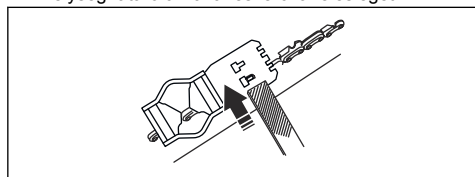

A fűrészlánc feszességének beállítása



FIGYELMEZTETÉS: Ha a feszesség nem megfelelő, a fűrészlánc leugorhat a vezetőlemezről, ami súlyos sérülést vagy halált okozhat.

A fűrészlánc használat során meghosszabbodik. Rendszeresen állítsa be a fűrészláncot.

1. Lazítsa meg a vezetőlemezt rögzítő anyacsavarokat, amelyek a tengelykapcsoló fedelét/láncfékét tartják. Használjon csőkulcsot.

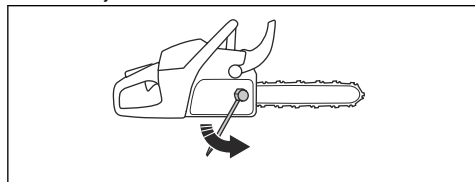

Megjegyzés: Bizonyos modelleken csak egy vezetőlemezt rögzítő anyacsavar található.

2. Húzza meg az anyacsavarokat kézzel, amilyen erősen csak tudja.
3. Emelje meg a vezetőlemez elejét, és forgassa el a feszítőcsavart. Használjon csőkulcsot.
4. Szorítsa meg a fűrészláncot, amíg szorosan rá nem fekszik a vezetőlemezre, de még könnyen mozog.

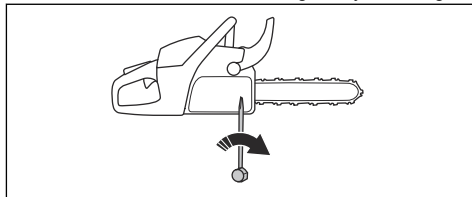

5. Szorítsa meg a vezetőlemez anyacsavarjait a csavarkulccsal, és eközben emelje fel a vezetőlemez elülső részét.
6. Győződjön meg arról, hogy a lánc kézzel szabadon körbehúzóható, és hogy nem lóg lazán a vezetőlemezről.

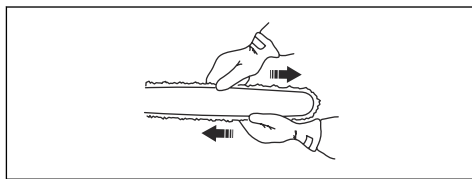

Megjegyzés: A termék feszítőcsavar-pozícióját illetően tekintse át a következőt: *A termék áttekintése40. oldalon.*

A fűrészlánc kenésének ellenőrzése

1. Indítsa el a terméket, és hagyja járni $\frac{3}{4}$ gázzal. Tartsa a vezetőlemezt körülbelül 20 cm/8 hüvelyk távolságban egy világos színű felület felett.
2. Ha a fűrészlánc kenése megfelelő, akkor a felületen 1 perc elteltével egyértelmű olajcsík fog megjelenni.

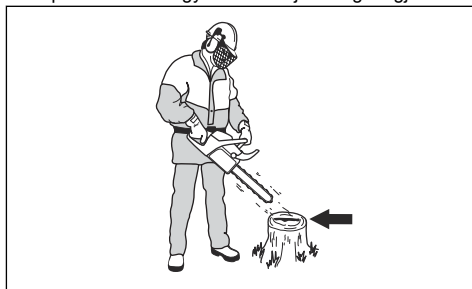

3. Ha a fűrészlánc kenése nem működik megfelelően, végezze el a vezetőlemez ellenőrzését. Az utasításokat illetően tekintse át a következőt: *A vezetőlemez ellenőrzése70. oldalon.* Forduljon az illetékes szakszervizhez, ha a karbantartási lépések nem segítenek a problémán.

A csillagkerék ellenőrzése

A tengelykapcsoló dob homloklánckerékkel (A) vagy lánckerék koszorúval (B) rendelkezik. A homloklánckerék esetében a lánckerék tartósan a tengelykapcsoló dobhoz van rögzítve. A lánckerék koszorú cserélhető.

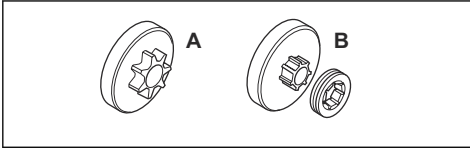

- Rendszeresen ellenőrizze a csillagkerék kopását. Cserélje le a csillagkeréket, amennyiben túlzottan elhasználódott.
- A lánccserélőkor a csillagkeréket is cserélje ki.

A tűgörgős csapágó olajozása

Megjegyzés: Kenje meg hetente a tűgörgős csapágót.

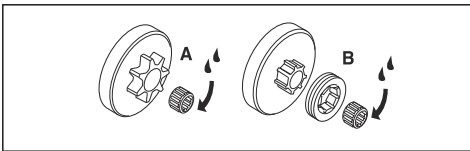

1. Mozdítsa hátrafelé az első kézvédőt a lánccék kikapcsolásához.
2. Távolítsa el a vezetőlemezt rögzítő anyacsavarokat, és vegye le a tengelykapcsoló fedelét.

Megjegyzés: Bizonyos modelleken egyetlen vezetőlemez-rögzítő anyacsavar található.

3. Fordítsa a terméket az oldalára a tengelykapcsolóval felfelé.
4. Egy zsírpisztoly segítségével adagoljon motorolajat a tengelykapcsoló központi részére, miközben az forog.

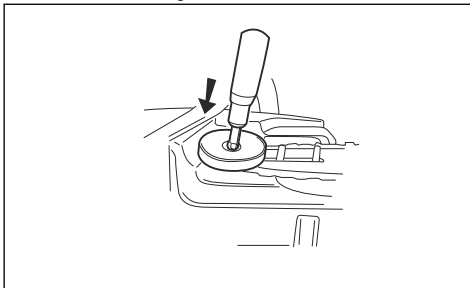

A vágószerkezet ellenőrzése

1. Győződjön meg arról, hogy nincsenek repedések a szegecseken és a szemeken, és hogy egyik szegecs sem laza. Szükség esetén cserélje ki.

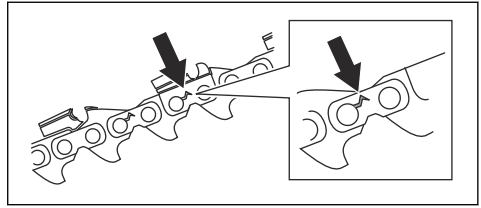

2. Győződjön meg arról, hogy a fűrészlánc könnyen hajlítható. Ha a fűrészlánc merev, cserélje le.
3. Hasonlítsa össze a láncot egy új láncsal annak megállapításához, hogy a szegecsek és a meghajtószemek elhasználódtak-e.
4. Cserélje ki a fűrészláncot, a vágófog leghosszabb része rövidebb, mint 4 mm/0,16 hüvelyk. Emellett akkor is ki kell cserélni a fűrészláncot, ha repedések vannak a vágószemekben.

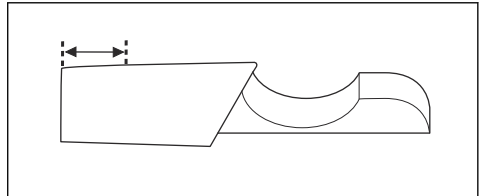

A vezetőlemez ellenőrzése

1. Ellenőrizze, hogy nincs-e eltömődve az olajcsatorna. Szükség esetén tisztítsa meg.

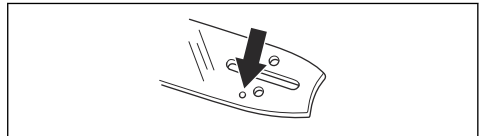

2. Ellenőrizze, hogy nincs-e sorja a vezetőlemez széllein. Reszelő segítségével távolítsa el a sorjákat.

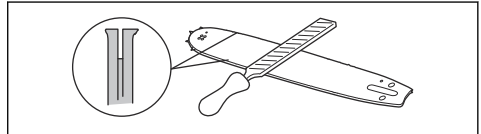

3. Tisztítsa meg a vezetőlemez vágóját.

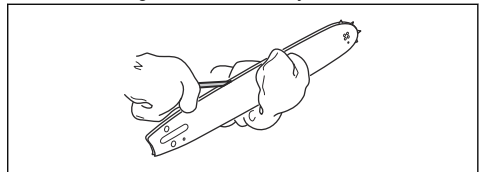

4. Ellenőrizze, hogy nem kopott-e a vezetőlemez vágata. Szükség esetén cserélje ki a vezetőlemezt.

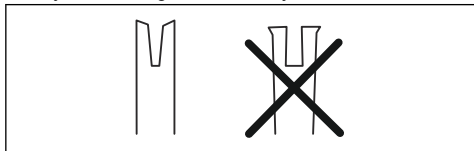

5. Ellenőrizze, hogy nem durva vagy nagyon kopott-e a vezetőlemez csúcsa.

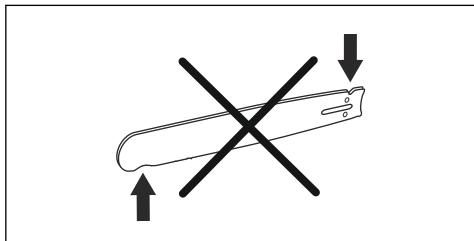

6. Ellenőrizze, hogy az orrkerék szabadon forog-e, és hogy nincs-e eldugulva a vezetőlemez csúcsán lévő kenőnyílás. Szükség esetén tisztítsa meg és kenje meg.

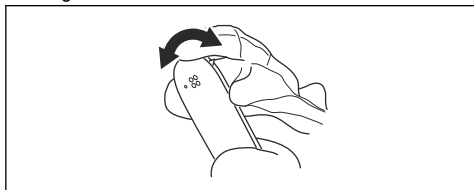

7. Naponta fordítsa meg a vezetőlemezt az élettartama meghosszabbítása érdekében.

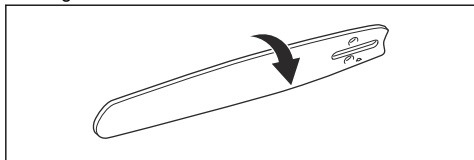

Az üzemanyagtartály és a láncolajtartály karbantartásának elvégzése

- Rendszeresen eressze le és tisztítsa meg az üzemanyagtartályt és a láncolajtartályt.
- Évente vagy szükség esetén ennél gyakrabban cserélje ki az üzemanyagszűrőt.



VIGYÁZAT: Az üzemanyagtartályba került szennyeződések üzemzavart okoznak.

A láncolajáramlás beállítása



FIGYELMEZTETÉS: Az olajszivattyú beállításának elvégzése előtt állítsa le a motort.

1. Fordítsa el az olajszivattyú beállítócsavarját. Használjon csavarhúzózt vagy kombinált csavarkulcsot.
 - a) A láncolaj áramlásának csökkentéséhez forgassa el a beállítócsavart az óramutató járásával egyező irányban.
 - b) A láncolaj áramlásának növeléséhez fordítsa el a beállítócsavart az óramutató járásával ellentétes irányban.

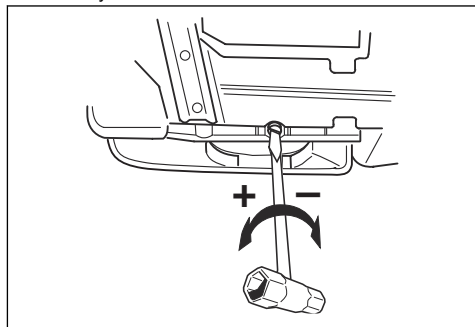

Ajánlott beállítások az olajszivattyúra vonatkozóan

- Vezetőlemez hossza: 13-15 cm/5-6 hüvelyk: 1. helyzet.
- Vezetőlemez hossza: 15-18 cm/6-7 hüvelyk: 2. helyzet.
- Vezetőlemez hossza: 18-20 cm/7-8 hüvelyk: 3. helyzet.

Légtisztító rendszer

Az AirInjection™ egy centrifugális légtisztító rendszer, amely eltávolítja a port és a szennyeződések, még mielőtt a részecskék a levegőszűrőbe kerülhetnének. Az

AirInjection™ meghosszabbítja a levegőszűrő és a motor élettartamát.

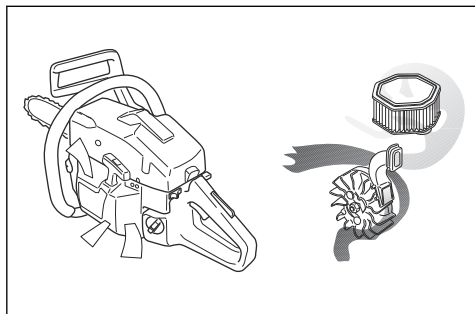

A hűtőrendszer kitisztítása

A hűtőrendszer alacsonyan tartja a motor hőmérsékletét. A hűtőrendszer magában foglalja az indítószervezeten található levegőbeömlőt (A) és a levegőtérelő lemezt (B), a lendkeréken lévő fogakat (C),

a hengeren lévő hűtőbordákat (D) és a hengerfedelelet (E).

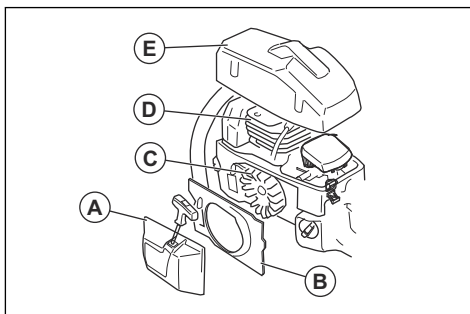

1. Tisztítsa meg kefével a hűtőrendszert hetente egyszer, illetve szükség esetén ennél gyakrabban.
2. Ellenőrizze, hogy nem szennyeződött-e a hűtőrendszer, illetve nincs-e eltömődve.



VIGYÁZAT: A szennyezett vagy eltömődött hűtőrendszer a gép túlhevüléséhez vezethet, ami a termék károsodását okozhatja.

Hibaelhárítás

A motor nem indul

A termék megvizsgálható alkatrésze	Lehetséges ok	Teendő
Indítófogak	Az indítófogak eltömődtek.	Állítsa be vagy cserélje ki az indítófogakat.
		Tisztítsa meg a fogak környékét.
		Beszéljen egy hivatalos szakszerviz-zel.
Üzemanyagtartály	Nem megfelelő üzemanyag.	Engedje le az üzemanyagtartályt és töltsön be megfelelő üzemanyagot.
	Az üzemanyagtartály láncolajjal van tele.	Ha már megpróbálta beindítani a terméket, forduljon az illetékes szakszervizhez. Ha még nem próbálta meg beindítani a terméket, eressze le az üzemanyagtartályt.

A termék megvizsgálendő alkatrésze	Lehetséges ok	Teendő
Indító, nincs szikra	A gyújtógyertya koszos vagy nedves.	Bizonyosodjon meg róla, hogy a gyújtógyertya száraz és tiszta.
	A szikraköz nem megfelelő.	Tisztítsa meg a gyújtógyertyát. Ügyeljen arra, megfelelő legyen a szikraköz és a gyújtógyertya, és hogy a javasolt vagy azzal egyenértékű gyújtógyertya legyen behelyezve. A helyes szikraközt illetően tekintse át a következőt: <i>Műszaki adatok74. oldalon.</i>
Gyújtógyertya és henger	A gyújtógyertya kilazult.	Húzza meg a gyújtógyertyát.
	A motor befulladt, mert ismételt teljes szívást alkalmaztak a beindítása után.	Távolítsa el és tisztítsa meg a gyújtógyertyát. Helyezze el a terméket az oldalára fordítva úgy, hogy a gyújtógyertya nyílása Öntől távol helyezkedjen el. Húzza meg 6-8 alkalommal erősen az indítókótelet. Szerelje össze a gyújtógyertyát, és indítsa be a terméket. Lásd az <i>A termék elindítása51. oldalon</i> fejezetet.

A motor elindul, de leáll

A termék megvizsgálendő alkatrésze	Lehetséges ok	Teendő
Üzemanyagtartály	Nem megfelelő üzemanyag.	Engedje le az üzemanyagtartályt és töltsön be megfelelő üzemanyagot.
Porlasztó	Az alapjáratú fordulatszám nem megfelelő.	Forduljon az illetékes szakszervizhez.
Légszűrő	Eltömődött a légszűrő.	Tisztítsa meg vagy cserélje ki a levegőszűrőt.
Üzemanyagszűrő	Eltömődött üzemanyagszűrő.	Cserélje ki az üzemanyagszűrőt.

Szállítás és raktározás

Szállítás és raktározás

- A termék és az üzemanyag tárolásához és szállításához győződjön meg róla, hogy nincsenek szívárgások vagy gőzök. Szikra vagy nyílt láng, például elektromos készülékektől vagy kazánoktól, tüzet okozhat.
- Mindig engedélyezett tartályokat használjon az üzemanyag tárolására és szállítására.
- Szállítás és hosszú távú tárolás előtt ürítse ki az üzemanyag- és a láncolajtartályt. A felesleges üzemanyagot és láncolajat adja le egy erre kijelölt gyűjtőpontra.

- A sérülések és a termék károsodásának elkerülése érdekében használja a terméken található szállítási biztosítószerkezetet. A nem mozgó fűrészlánc is súlyos sérüléseket okozhat.
- Távolítsa el a gyertyapipát a gyújtógyertyáról, és kapcsolja be a láncféket.
- Szállításkor rögzítse biztosan a terméket.

A termék felkészítése hosszú időn át tartó tárolásra

- Szét szerelés előtt állítsa le a terméket, és hagyja lehűlni.

2. Szerelje szét és tisztítsa meg a fűrészláncot és a vezetőlemezen lévő vájatot.



VIGYÁZAT: Ha a fűrészlánc és a vezetőlemez nincs megtisztítva, akkor merevvé válhatnak vagy eltömődhetnek.

3. Csatlakoztassa a szállítási védőtokot.
4. Tisztítsa meg a terméket. Az utasításokat illetően tekintse át a következőt: *Karbantartás60. oldalon.*
5. Végezze el a termék teljes körű szervizelését.

Műszaki adatok

Műszaki adatok

	Husqvarna 346XP/XPG/E-tech/ TrioBrake	Husqvarna 353/G/E-tech/TrioBrake
Motor		
Hengerűrtartalom, cm ³	50,1	51,7
Üresjárat fordulatszám, ford./perc	2700	2700
Legnagyobb motorteljesítmény az ISO 8893 szerint, kW/LE @ ford./perc	2,7/3,7 @ 9600	2,4/3,3 @ 9000
Gyújtásrendszer⁵		
Gyújtógyertya	NGK BPMR 7A/ Champion RCJ 7Y	NGK BPMR 7A/ Champion RCJ 7Y
Elektródahézag, mm	0,5	0,5
Üzemanyag- és olajozási rendszer		
Üzemanyagtartály űrtartalma, l/cm ³	0,50/500	0,50/500
Olajtartály űrtartalma, l/cm ³	0,28/280	0,28/280
Olajszivattyú típusa	Automata	Automata
Tömeg		
Tömeg, kg	346XP: 5,0 346XPG: 5,1 346XP E-tech: 5,0 346XPG E-tech: 5,1 346XP TrioBrake: 5,2 346XPG TrioBrake: 5,3	353: 5,0 353G: 5,1 353 E-tech: 5,0 353G E-tech: 5,1 353 TrioBrake: 5,2 353G TrioBrake: 5,3
Zajkibocsátás⁶		

⁵ Használja mindig az előírt típusú gyújtógyertyát! Nem megfelelő gyújtógyertya használata komolyan károsíthatja a hengert és a dugattyút.

⁶ A környezetben a 2000/14/EK sz. EK irányelvvel összhangban hangteljesítményként mért zajkibocsátás (L_{WA}).

	Husqvarna 346XP/XPG/E-tech/ TrioBrake	Husqvarna 353/G/E-tech/TrioBrake
Hangteljesítményszint, dB(A)-ben mérve	346XP: 113 346XPG: 113 346XP E-tech: 110 346XPG E-tech: 110	353: 114 353G: 114 353 E-tech: 111 353G E-tech: 111
Hangteljesítményszint, garantált, L _{WA} dB(A)	346XP TrioBrake: 114 346XPG TrioBrake: 114 346XP E-tech: 113 346XPG E-tech: 113	353 TrioBrake: 115 353G TrioBrake: 115 353 E-tech: 112 353G E-tech: 112
Zajszintek⁷		
Ekvivalens hangnyomásszint a felhasználó fülénél, dB(A)	346XP, 346XPG: 106 346XP E-tech, 346XPG E-tech: 103	102
Ekvivalens rezgésszintek, a_{hveq}⁸		
Első fogantyú, m/s ²	2,4	3,1
Hátsó fogantyú, m/s ²	3,6	3,2
Fűrészlánc/vezetőlemez		
Csillagkerék típusa/fogak száma	Rim/7	Rim/7
A fűrészlánc sebessége m/s-ban, a maximális motorsebesség 133%-a esetén.	24,6	23,0

Tartozékok

Javasolt vágószerkezet

A Husqvarna 346XP, 346XP TrioBrake, 346XPG, 346XPG TrioBrake, 353, 353 TrioBrake, 353G, 353G TrioBrake, 346XP E-tech, 346XPG E-tech TrioBrake, 353 E-tech, 353 E-tech TrioBrake, 353G E-tech láncfűrész modellek biztonságát az EN ISO 11681-1:2011 (Erdészeti gépek – Hordozható láncfűrészekre vonatkozó biztonsági követelmények és tesztelés) előírása szerint értékelték, és ennek alapján megfelelnek a biztonsági követelményeknek,

amennyiben az alább felsorolt vezetőlemez és fűrészlánc kombinációkkal vannak felszerelve.

Kis visszarúgású fűrészlánc

A kis visszarúgású fűrészláncként megjelölt fűrészláncok megfelelnek a következőben meghatározott, kis visszarúgásra vonatkozó előírásnak: ANSI B175.1-2012.

⁷ Az ekvivalens hangnyomásszintet az ISO 22868 értelmében a különböző hangnyomásszintek időhöz viszonyított összenergiájaként számítják ki, változó munkakörülmények között. Az ekvivalens hangnyomásszint tipikus statisztikus ingadozása az 1 dB (A) szórása.

⁸ Az ekvivalens rezgésszintet az ISO 22867 értelmében a rezgésszintek időhöz viszonyított összenergiájaként számítják ki, változó munkakörülmények között. Az ekvivalens rezgésszintre vonatkozó jelentési adatok az 1 m/s² tipikus statisztikus ingadozásával (szórásával) rendelkeznek.

Visszarúgás és a vezetőlemez orrkerekének sugara

Orrkerékkel rendelkező vezetőlemezek esetében az orrkerek sugarát a fogak száma határozza meg, pl. 10T.

Szilárd vezetőlemezek esetében az orrkerek sugarát az orrkerek sugarának mérete határozza meg. Adott hosszúságú vezetőlemez esetén a felsoroltnál kisebb orrkerek-sugarú vezetőlemez is használható.

Vezetőlemez				Fűrészlánc	
Hossz, hüvelyk/cm	Osztás, hüvelyk	Mélység, hüvelyk/mm	Max. orrsugár	Típus	Hossz, meghajtószemek (sz.)
13/33	0,325	0,050/1,3	10T	Husqvarna H30	56
15/38					64
16/40					66
18/46					72
20/50					78
13/33	0,325	0,058/1,5	10T	Husqvarna H25	56
15/38			64		
16/40			66		
18/46			72		
20/50			12T		78
15/38	3/8	0,058/1,5	11T	Husqvarna C85	56
16/40					60
18/46					68
20/50					72

Az alkalmazható vágáshossz általában 1 hüvelykkel kisebb, mint a vezetőlemez névleges hossza.

Pixel







A Pixel egy könnyebb vezetőlemez-fűrészlánc kombináció, amelynek segítségével szűk vágások ejthetők, így még energiatékonyabb működés érhető el. Ezen előnyök kiaknázásához a vezetőlemez és a fűrészlánc egyaránt a Pixel használatát igényli. A Pixel vágószerszerkezet ez a szimbólum jelöli.



Reszelőberendezés és reszelési szögek

Használjon Husqvarna reszelősablont a fűrészlánc megélezéséhez. Husqvarna reszelősablon használatával biztosan a megfelelő élezési szögeket érheti el. A cikkszámok az alábbi táblázatban olvashatók.

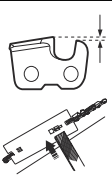
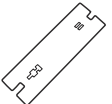
Ha nem biztos abban, hogy hogyan tudja azonosítani a fűrészlánc típusát az adott termék esetében, a további tudnivalókat illetően tekintse át a következőt: www.husqvarna.com.

							
H30	4,8 mm/ 3/16 hüvelyk	85°	30°	10°	0,025 hü- velyk / 0,65 mm	5056981-00	5056981-08
H25	4,8 mm/ 3/16 hüvelyk	85°	30°	10°	0,025 hü- velyk / 0,65 mm	5056981-00	5056981-09
C85	5,5 mm / 7/32 hüvelyk	60°	30°	0°	0,025 hü- velyk / 0,65 mm		5869386-01

EK megfelelési nyilatkozat

EK-megfelelési nyilatkozat

A Husqvarna AB, SE-561 82 Huskvarna, Svédország, tel: +46-36-146500, saját felelősségére kijelenti, hogy azok a Husqvarna 346XP, 346XP TrioBrake, 346XPG, 346XPG TrioBrake, 353, 353 TrioBrake, 353G, 353G TrioBrake, 346XP E-tech, 346XPG E-tech TrioBrake, 353 E-tech, 353 E-tech TrioBrake, 353G E-tech erdészeti használatra szánt láncfűrészek, amelyek a 2016-os évben vagy ezt követően kaptak sorozatszámot (az év jól láthatóan fel van tüntetve a típusábrán, a sorozatszám előtt), megfelelnek az EGK TANÁCSA következő IRÁNYELVEI követelményeinek:

- a 2006. május 17-i, „gépekre vonatkozó” irányelv **2006/42/EK**.
- a 2014. február 26-i, „elektromágneses megfeleléssel kapcsolatos” irányelv **2014/30/EU**.
- a 2000. május 8-i, „környezeti zajkibocsátással kapcsolatos” irányelv **2000/14/EK**.

A következő szabványok kerültek alkalmazásra: EN ISO 12100:2010, ISO 14982:2009, EN ISO 11681-1:2011

Bejelentett tanúsítási szervezet: A **0404-es számú, RISE SMP Svensk Maskinprovning AB** szervezet (Box 7035, SE-750 07 Uppsala, Svédország) EK-típusvizsgálatot végzett a gépekről szóló irányelv (2006/42/EK) 12. cikkely, 3b. pontjával összhangban. Az EK típusú bevizsgálásra vonatkozó tanúsítványok a IX. melléklettel összhangban a következő számokat viselik:
0404/09/2086 - 346XP TrioBrake, 346XPG TrioBrake, 346XPG E-tech TrioBrake, **0404/09/2087** - 353 TrioBrake, 353G TrioBrake, 353G E-tech TrioBrake, **0404/09/2088** - 346XP, 346XPG, 346XP E-tech, 346XPG E-tech, **0404/09/2085** - 353, 353G, 353 E-tech, 353G E-tech.

Továbbá, a **0404, RISE SMP, Svensk Maskinprovning AB**, Box 7035, SE-750 07 Uppsala, Svédország, igazolja a bizottság 2000. május 8-i direktívájának, 2000/14/EK, „a környezet zajszennyezését illetően” az V. sz. mellékletével való megegyezést.

A zajkibocsátásra vonatkozó tájékoztatást illetően tekintse át a következőt: *Műszaki adatok* 74. oldalon.

A szállított láncfűrész megfelel az EK-típusvizsgálaton átesett példának.

Huskvarna, 20160330



Per Gustafsson, Fejlesztési Igazgató (A technikai dokumentációért felelős hivatalos képviselője).

SPIS TREŚCI

Wstęp.....	79	Rozwiązywanie problemów.....	112
Bezpieczeństwo.....	81	Transport i przechowywanie.....	113
Montaż.....	87	Dane techniczne.....	114
Przeznaczenie.....	88	Akcesoria.....	115
Przegląd.....	100	Deklaracja zgodności WE.....	118

Wstęp

Opis produktu

Urządzenie Husqvarna 346XP, 346XP TrioBrake, 346XPG, 346XPG TrioBrake, 353, 353 TrioBrake, 353G, 353G TrioBrake, 346XP E-tech, 346XPG E-tech TrioBrake, 353 E-tech, 353 E-tech TrioBrake, 353G E-tech to pilarki z silnikiem spalinowym.

Nieustannie prowadzone są prace w celu zwiększenia bezpieczeństwa użytkownika i wydajności pracy.

Dodatkowe informacje można uzyskać w punkcie serwisowym.

Przeznaczenie

Ten produkt jest przeznaczony do cięcia drewna.

Uwaga: Przepisy krajowe mogą ograniczać możliwość użycia tego produktu.

Przegląd produktu

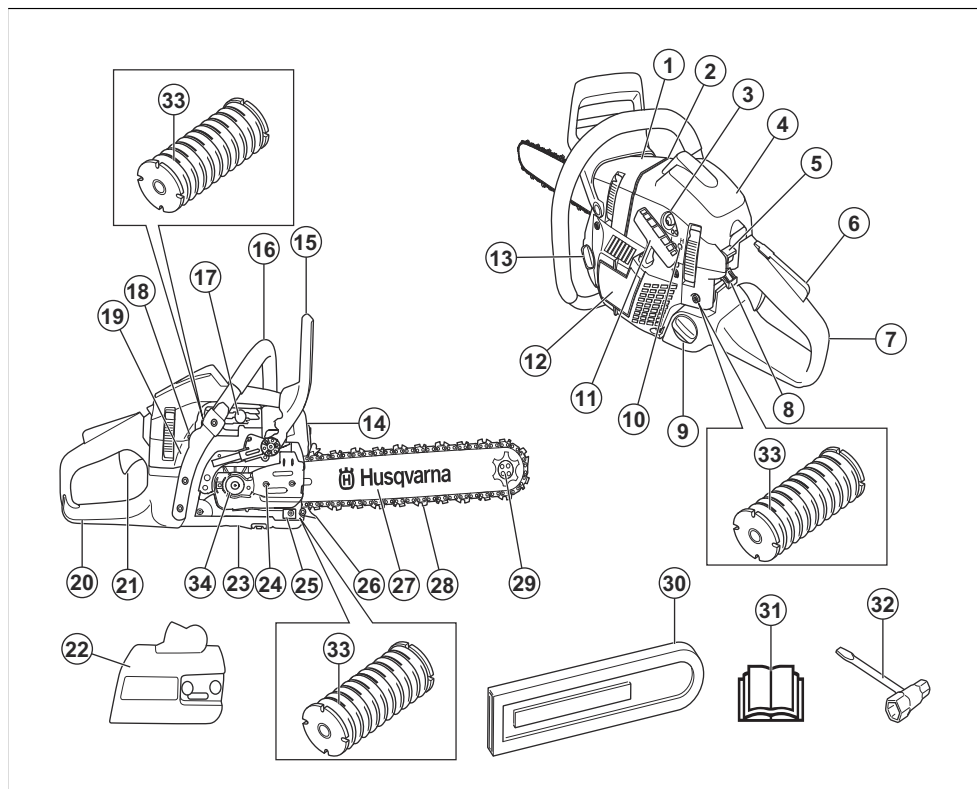

1. Naklejki informacyjne i ostrzegawcze

2. Znacznik kierunku obalania

3. Gruszka pompki paliwa
4. Pokrywa cylindra
5. Przełącznik start/stop
6. Blokada manetki gazu
7. Uchwyt tylny
8. Dźwignia ssania
9. Zbiornik paliwa
10. Śruby regulacji gaźnika
11. Rączka linki rozrusznika
12. Obudowa rozrusznika
13. Zbiornik oleju do smarowania łańcucha
14. Tłumik
15. Hamulec łańcucha i przednia osłona dłoni
16. Uchwyt przedni
17. Zawór dekompresyjny
18. Włącznik ogrzewania uchwytów (346XPG, 353G)
19. Tabliczka z numerem produktu i numerem seryjnym
20. Osłona prawej ręki
21. Manetka gazu
22. Osłona sprzęgła
23. Śruba regulacji pompy oleju
24. Śruba regulująca napięcie łańcucha
25. Wychwytnik piły łańcuchowej
26. Zderzak
27. Prowadnica
28. Łańcuch pilarki
29. Końcówka prowadnicy
30. Osłona transportowa
31. Podręcznik użytkownika
32. Klucz dwustronny
33. Układ tłumienia drgań, 3 elementy
34. Taśma hamulca

Symbole znajdujące się na produkcie



Uwaga! Należy zachować ostrożność i prawidłowo korzystać z produktu. Produkt może spowodować poważne obrażenia ciała lub śmierć operatora lub innych osób.



Przed użyciem produktu należy dokładnie i ze zrozumieniem przeczytać instrukcję obsługi.



Należy zawsze nosić zatwierdzony kask ochronny oraz zatwierdzone ochronniki słuchu i wzroku.



Stop.



Niniejszy produkt jest zgodny z obowiązującymi dyrektywami wspólnoty europejskiej.



Emisje hałasu do środowiska zgodnie z dyrektywą europejską 2000/14/WE i przepisami Nowej Południowej Walii „Protection of the Environment Operations (Noise Control) Regulation 2017”. Dane dotyczące emisji hałasu można znaleźć na etykiecie urządzenia oraz w rozdziale *Dane techniczne na stronie 114.*



Uwaga! Odbicie może nastąpić, gdy wierzchołek prowadnicy dotknie jakiegoś przedmiotu. Odbicie wywołuje bardzo szybką, odwrotną reakcję, która powoduje odrzut prowadnicy w górę i w kierunku operatora. Może spowodować poważne obrażenia ciała.



Ssanie.



Gruszka pompki paliwa.



Zawór dekompresyjny.



Regulacja pompy oleju.



Paliwo.



Olej do smarowania łańcucha.

E-tech

Jeśli na produkcie widnieje ten symbol, jest on wyposażony w katalizator.



Hamulec łańcucha, włączony (prawa strona). Hamulec łańcucha, wyłączony (lewa strona).



Jeśli na produkcie widnieje ten symbol, jest on wyposażony w podgrzewane uchwyty.

T

Dysza regulacyjna obrotów biegu jałowego.

H

Iglica wysokich obrotów.

L

Iglica niskich obrotów.

yyyywwxxxx

Tabliczka znamionowa lub laserowy nadruk zawiera numer seryjny. **yyyy** to rok produkcji, a **ww** oznacza tydzień produkcji.

Uwaga: Pozostałe symbole/naklejki samoprzylepne umieszczone na produkcie dotyczą wymogów związanych z certyfikatami w niektórych krajach.

Bezpieczeństwo

Definicje dotyczące bezpieczeństwa

Ostrzeżenia, uwagi i informacje są używane do zwrócenia uwagi na szczególnie ważne sekcje instrukcji obsługi.



OSTRZEŻENIE: Jest używane, gdy istnieje ryzyko poważnych obrażeń, śmierci operatora lub uszkodzenia otoczenia w wyniku nieprzestrzegania instrukcji obsługi.



UWAGA: Jest używane, gdy istnieje ryzyko uszkodzenia materiałów lub urządzenia w wyniku nieprzestrzegania instrukcji obsługi.

Uwaga: Stosuje się, aby przekazać więcej informacji, które są przydatne w danej sytuacji.

Ogólne zasady bezpieczeństwa



OSTRZEŻENIE: Przed rozpoczęciem użytkowania produktu przeczytać następujące ostrzeżenia.

- Pilarka może okazać się niebezpiecznym narzędziem. Nieprawidłowe lub nieuważne posługiwanie się nią może być przyczyną poważnych obrażeń lub śmierci. Dlatego bardzo ważne jest, aby dokładnie i ze zrozumieniem zapoznać się z treścią niniejszej instrukcji.
- Pod żadnym pozorem nie wolno zmieniać ani modyfikować fabrycznej konstrukcji urządzenia bez zezwolenia wydanego przez producenta. Nie należy używać produktu, który wydaje się zmodyfikowany przez inne osoby, należy zawsze stosować akcesoria zalecane dla tego produktu. Samowolne wprowadzanie zmian oraz/lub montowanie wyposażenia nie zatwierdzonego przez producenta może stać się przyczyną groźnych obrażeń lub śmierci obsługującego urządzenie bądź innych osób.

- Wewnątrz tłumika znajdują się substancje chemiczne mogące wywoływać choroby nowotworowe. W razie uszkodzenia tłumika unikać styczności z tymi elementami.
- Długotrwałe wdychanie spalin silnikowych, zawieszony oleju łańcuchowego w powietrzu oraz pyłu towarzyszącego powstawaniu wiórów może być szkodliwe dla zdrowia.
- Niniejszy produkt podczas pracy wytwarza pole elektromagnetyczne. W pewnych okolicznościach pole to może zakłócać pracę aktywnych lub pasywnych implantów medycznych. Przed użyciem tego produktu osoby z wszczepionym implantem medycznym powinny skonsultować się z lekarzem i producentem implantu w celu ograniczenia ryzyka poważnych lub śmiertelnych obrażeń.
- Informacje zawarte w niniejszej instrukcji obsługi nigdy nie zastępują profesjonalnej umiejętności i doświadczenia. W razie niepewności zasięgnąć porady eksperta. Skontaktować się ze sprzedawcą lub doświadczonym użytkownikiem pilarki. Nigdy nie podejmować się zadań przekraczających własne siły i umiejętności!

Instrukcje bezpieczeństwa dotyczące obsługi



OSTRZEŻENIE: Przed rozpoczęciem użytkowania produktu przeczytać następujące ostrzeżenia.

- Przed przystąpieniem do używania produktu należy zapoznać się z przyczynami i skutkami odbicia oraz ze sposobami unikania odbicia. Aby uzyskać odpowiednie instrukcje — patrz *Informacje dotyczące odbicia na stronie 90*.
- Nie wolno używać produktu, jeśli jest uszkodzony.
- Nigdy nie używać produktu, w którym nasadka świecy zapłonowej i przewód zapłonowy mają widoczne uszkodzenia. Zachodzi wówczas ryzyko iskrzenia, co może być przyczyną pożaru.
- Nigdy nie wolno używać produktu, odczuwając zmęczenie bądź znajdując się pod wpływem

alkoholu lub leków, które mogą wpływać ujemnie na wzrok, zdolność oceny sytuacji lub panowanie nad wykonywanymi ruchami.

- Unikać używania produktu w niesprzyjających warunkach atmosferycznych, np. w gęstej mgłę, w deszczu, przy silnym wietrze, na silnym mrozie itp. Praca w złych warunkach atmosferycznych jest męcząca i niesie ze sobą dodatkowe zagrożenia, np. oblodzenie gruntu, nieprzewidywalny kierunek obalania drzew itp.
- Nigdy nie uruchamiać produktu, jeśli nie są zamontowane prowadnica, łańcuch pilarki i wszystkie osłony. Aby uzyskać odpowiednie instrukcje — patrz *Montaż na stronie 87*. Gdy prowadnica i łańcuch nie są zamontowane do produktu, sprzęgło może się obluźzać i spowodować poważne obrażenia.

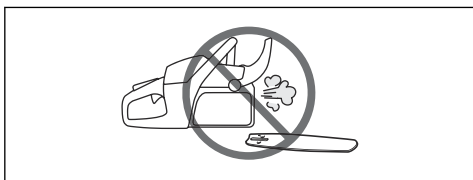

- Nigdy nie uruchamiać silnika w zamkniętym pomieszczeniu. Należy pamiętać o tym, że wdychanie spalin silnikowych jest niebezpieczne.
- Spaliny mają wysoką temperaturę i mogą zawierać iskry, które mogą się stać przyczyną pożaru. Nigdy nie włączać produktu w pobliżu materiałów łatwopalnych!
- Należy obserwować, co dzieje się w otoczeniu i upewnić się, czy nie zachodzi ryzyko, że ludzie lub zwierzęta mogą zetknąć się z osprzętem tnącym lub wpłynąć na kontrolowanie go.
- Nigdy nie zezwalać dzieciom na używanie urządzenia lub przebywanie w jego pobliżu. Ponieważ produkt jest wyposażony w sprężynowy przełącznik start/stop i może zostać uruchomiony nawet przez powolne i słabe oddziaływanie na rączkę rozrusznika, w pewnych okolicznościach mogą uruchomić go nawet małe dzieci. Oznacza to ryzyko poważnych obrażeń. Dlatego gdy produkt nie jest pod nadzorem, należy zdejmować nasadkę świecy zapłonowej.
- Warunkiem zachowania pełnej kontroli nad produktem jest stabilna pozycja przy pracy. Nigdy nie należy pracować, stojąc na drabinie, znajdując

się na drzewie lub nie mając stabilnego podłoża pod nogami.

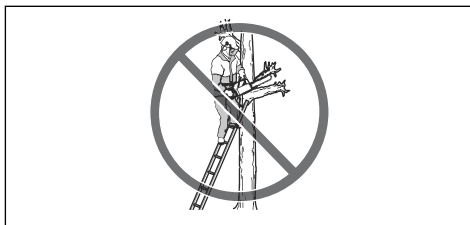

- W przypadku braku ostrożności strefa odbicia prowadnicy może przypadkowo zetknąć się z gałęzią, pobliskim drzewem lub innym przedmiotem i spowodować odbicie.

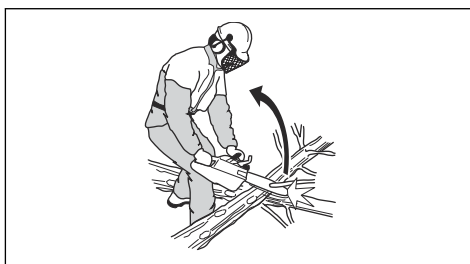

- Nigdy nie należy posługiwać się produktem, trzymając go jedną ręką. Trzymanie urządzenia jedną ręką nie zapewnia bezpiecznego panowania nad nim.
- Należy zawsze trzymać urządzenie dwoma rękoma. Prawą ręką trzymać za uchwyt tylny, a lewą za uchwyt przedni. Operator, bez względu na to, czy jest prawo- czy leworęczny, musi trzymać w ten sposób. Trzymać mocno, tak aby kciuki i palce obejmowały uchwyty. Pewne utrzymywanie produktu w podany sposób zmniejsza ryzyko odbicia i pozwala na zachowanie kontroli nad produktem. Nie puszczaj uchwyty!

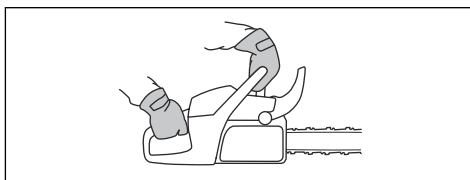

- Nigdy nie należy używać produktu powyżej wysokości ramion.

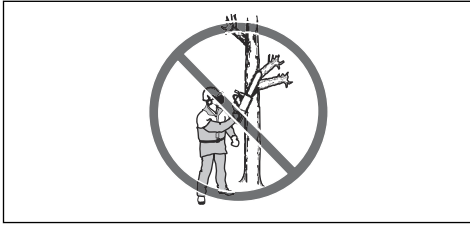

- Nie przystępować do pracy przy użyciu produktu, jeżeli nie ma możliwości wezwania pomocy w razie wypadku.
- W razie potrzeby przeniesienia produktu należy wyłączyć silnik i zablokować łańcuch za pomocą hamulca łańcucha. Trzymać produkt z prowadnicą i łańcuchem skierowanymi do tyłu. W czasie przenoszenia produktu na dowolną odległość lub transportowania osłona transportowa prowadnicy musi być założona.
- Stawiając produkt na ziemi, należy zabezpieczać łańcuch za pomocą hamulca łańcucha i mieć produkt pod nadzorem. W razie odstawienia produktu na dłuższy czas należy wyłączyć silnik.
- Może zdarzyć się, że trociny wejdą w osłonę sprzęgła i spowodują zablokowanie się łańcucha. Zawsze wyłączać silnik przed przystąpieniem do czyszczenia.
- Włączanie silnika w zamkniętych lub źle wentylowanych pomieszczeniach może być przyczyną śmierci wskutek zatrucia tlenkiem węgla.
- Spaliny silnikowe mają wysoką temperaturę i mogą zawierać iskry, które mogą się stać przyczyną pożaru. Nigdy nie włączać urządzenia w pomieszczeniach zamkniętych lub w pobliżu materiałów łatwopalnych.
- Należy używać hamulca łańcucha jako hamulca postojowego przy uruchamianiu urządzenia oraz przy przenoszeniu na krótkie odległości. Należy zawsze przenieść produkt za uchwyt przedni. Zmniejsza to ryzyko uderzenia operatora oraz osób znajdujących się jego pobliżu łańcuchem pilarki.
- Nadmierne wystawienie operatora na działanie wibracji może powodować uszkodzenia układu krążenia i układu nerwowego, szczególnie u ludzi z wadami krążenia. Zwrócić się do lekarza w przypadku rozpoznania u siebie objawów dolegliwości somatycznych, których przyczyną może być wystawienie na nadmierne drgania. Przykładami takich objawów są drętwienie, brak czucia, „łaskotanie”, „klucie”, ból, całkowita lub częściowa utrata siły, zmiany koloru skóry lub naskórka. Objawy te zazwyczaj są odczuwalne w palcach, dłoniach i nadgarstkach. Mogą one się nasilać w niskich temperaturach.
- Nie jest możliwe omówienie wszystkich sytuacji, w jakich potencjalnie można się znaleźć podczas pracy z produktem. Zawsze zachowywać ostrożność i

kierować się zdrowym rozsądkiem. Nie podejmować się prac przekraczających własne kwalifikacje. Jeżeli po przeczytaniu niniejszej instrukcji nadal są wątpliwości co do sposobów postępowania, nie kontynuować pracy i zwrócić się o poradę do eksperta. W razie pytań dotyczących korzystania z produktu skontaktować się z punktem sprzedaży lub z Husqvarna. Chętnie służymy pomocą i radą, aby umożliwić korzystanie z produktu w lepszy i bardziej bezpieczny sposób. Warto przejść szkolenie w zakresie posługiwania się pilarką. Informacje o dostępnych materiałach szkoleniowych i kursach można otrzymać w punkcie sprzedaży, w szkółce leśnej lub w bibliotece.



Środki ochrony osobistej



OSTRZEŻENIE: Przed rozpoczęciem użytkowania produktu przeczytać następujące ostrzeżenia.



- Większość wypadków zdarza się, gdy łańcuch pilarki dotyka ciała operatora. Stosować zatwierdzone środki ochrony osobistej podczas pracy. Środki ochrony osobistej nie zapewniają pełnej ochrony przed urazami, ale zmniejszają stopień obrażeń ciała w razie wypadku. Zwrócić się do swojego dealera, aby uzyskać zalecenia dotyczące odpowiedniego sprzętu.
- Odzież musi być dopasowana, ale nie może ograniczać ruchów. Regularnie sprawdzać stan środków ochrony osobistej.
- Stosować atestowany kask ochronny.
- Stosować atestowane środki ochrony słuchu. Długotrwałe przebywanie w hałasie może doprowadzić do trwałego uszkodzenia słuchu.
- Stosować okulary ochronne lub siatkę ochronną twarzy, by ograniczyć ryzyko obrażeń w wyniku uderzenia przedmiotem odrzuconym spod

urządzenia. Urządzenie może odrzucać z dużą siłą przedmioty takie jak wióry, małe kawałki drewna itp. Może to spowodować poważne obrażenia, szczególnie w razie uderzenia w oko.

- Używać rękawic ochronnych z zabezpieczeniem przed przecięciem pilarką.
- Używać spodni z wkładką zabezpieczającą.
- Nosić obuwie z zabezpieczeniem przed przecięciem piłą, z podnoskami stalowymi i przeciwpoślizgowymi podeszwami.
- Apteczka pierwszej pomocy powinna znajdować się zawsze w pobliżu.
- Ryzyko iskrzenia. Należy zawsze mieć w pobliżu sprzęt gaśniczy i łopatę, aby zapobiec pożarom lasów.

Zespoły zabezpieczające na urządzeniu



OSTRZEŻENIE: Przed rozpoczęciem użytkowania produktu przeczytać następujące ostrzeżenia.

- Nie należy używać maszyny z uszkodzonymi urządzeniami zabezpieczającymi.
- Regularnie przeprowadzać kontrole urządzeń zabezpieczających. Patrz *Przegląd na stronie 100*.
- Jeśli urządzenia zabezpieczające są uszkodzone, skontaktować się z warsztatem obsługi technicznej Husqvarna.

Hamulec łańcucha i zabezpieczenie przed odbiciem

Urządzenie wyposażone jest w hamulec łańcucha, który zatrzymuje łańcuch piły w razie odbicia. Hamulec łańcucha zmniejsza ryzyko wypadku, lecz tylko operator pilarki może mu ostatecznie zapobiec.

Hamulec łańcucha (A) włączany jest ręcznie (lewą ręką) bądź automatycznie za pomocą mechanizmu bezwładnościowego. Popchnąć zabezpieczenie przed odbiciem (B) do przodu, aby włączyć hamulec łańcucha ręcznie.

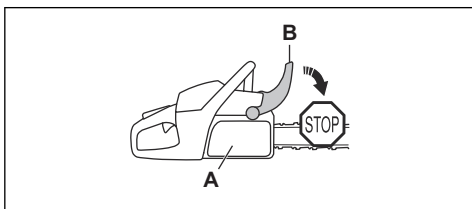

Pociągnąć zabezpieczenie przed odbiciem do tyłu, aby wyłączyć hamulec łańcucha.

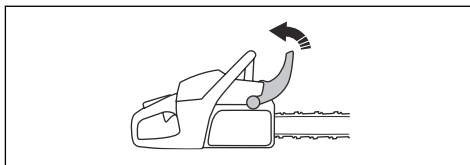

Blokada wyzwalania przepustnicy

Blokada przepustnicy zabezpiecza przed jej przypadkowym naciśnięciem. Po chwyceniu uchwytu całą dłońią i naciśnięciu blokady wyzwalania przepustnicy (A), spust przepustnicy (B) zostanie zwolniony. Po zwolnieniu uchwytu spust przepustnicy i blokada powrócą do swoich pozycji wyjściowych. Spowoduje to zaablokowanie spustu przepustnicy w pozycji biegu jałowego.

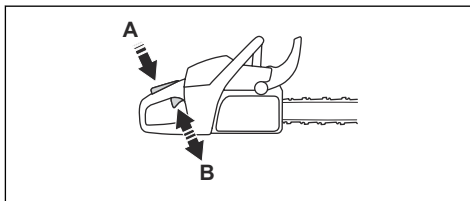

Wychwytnik łańcucha

Wychwytnik łańcucha wylapuje łańcuch piły, jeśli ten pęknie lub obluźuje się. Skorygować naprężenie łańcucha pilarki i prawidłowo nasmarować łańcuch pilarki i drążek prowadnicy, aby zmniejszyć ryzyko wypadków.

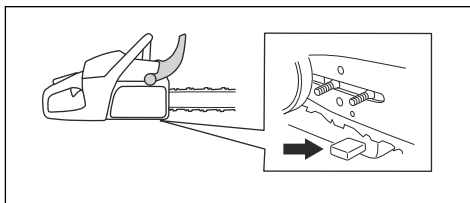

Ostona prawej ręki

Ostona prawej ręki zapewnia ochronę dłoni na tylnym uchwycie. Ostona prawej ręki zapewnia ochronę dłoni w przypadku zerwania lub obluźowania się łańcucha. Ostona prawej ręki zapewnia także ochronę dłoni przed gałęziami i patykami.

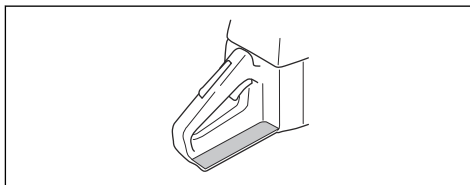

System tłumienia drgań

System tłumienia drgań zmniejsza drgania na uchwytach. Zespoły tłumiące drgania rozdzielają korpus produktu i zespół uchwytów.

Aby uzyskać informacje na temat lokalizacji systemu tłumienia drgań w danym produkcie, patrz *Opis produktu na stronie 79*.

Przełącznik start/stop

Silnik należy wyłączać za pomocą przełącznika start/stop.

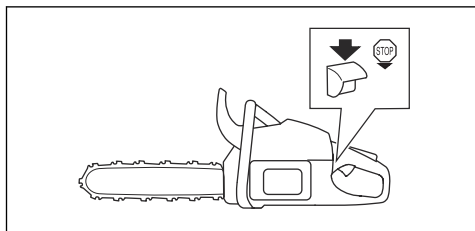

Tłumik



OSTRZEŻENIE: Podczas pracy produktu, również na biegu jałowym oraz po wyłączeniu produktu tłumik jest bardzo gorący. Istnieje ryzyko pożaru, zwłaszcza w przypadku używania produktu w pobliżu łatwopalnych materiałów i/lub oparów.



OSTRZEŻENIE: Nigdy nie używać produktu bez tłumika lub z uszkodzonym tłumikiem. Uszkodzony tłumik zwiększa poziom hałasu oraz ryzyko pożaru. Zapewnić odpowiednie narzędzia przeciwpożarowe w pobliżu miejsca pracy. Nie używać produktu bez siatki przeciwwiskrowej lub z uszkodzoną siatką przeciwwiskrową, jeżeli musisz ją mieć w obszarze pracy.

Tłumik ogranicza do minimum poziom hałasu i odprowadza spaliny poza strefę pracy operatora. Na obszarach o ciepłym i suchym klimacie niebezpieczeństwo pożaru może być znaczne.

Przestrzegać lokalnych przepisów i instrukcji konserwacji.

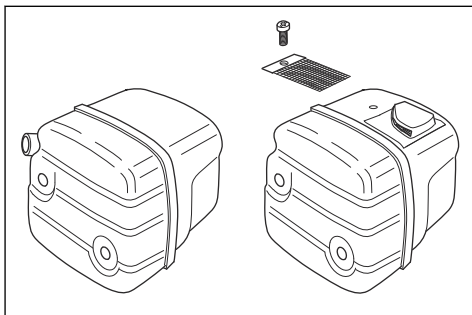

Zasady bezpieczeństwa dotyczące paliwa



OSTRZEŻENIE: Przed rozpoczęciem użytkowania produktu przeczytać następujące ostrzeżenia.

- Zapewnić dobrą wentylację w miejscach tankowania lub przygotowywania mieszanki paliwa do silników dwusuwowych (benzyna i olej do dwusuwów).
- Paliwo i jego opary są bardzo łatwopalne. Wdychanie oparów paliwa lub kontakt paliwa ze skórą może doprowadzić do poważnych obrażeń. Zachować ostrożność i zapewnić dobrą wentylację podczas postępowania z paliwem.
- Zachować ostrożność podczas obchodzenia się z paliwem i olejem do smarowania łańcucha. Pamiętać o niebezpieczeństwie pożaru i eksplozji oraz o ryzyku wdychania oparów i związanej z tym szkodliwości dla zdrowia.
- Nie palić tytoniu ani nie pozostawiać gorących przedmiotów w pobliżu paliwa.
- Przed przystąpieniem do tankowania wyłączyć silnik i odczekać kilka minut, aby ostygnął.
- Korek wlewowy należy otwierać ostrożnie, ponieważ wewnątrz zbiornika może panować nadciśnienie.
- Po zatankowaniu dokładnie zakręcić korek wlewowy.
- Nigdy nie tankować paliwa do maszyny, gdy uruchomiony jest silnik.

- Przed uruchomieniem produktu przenieść go na bezpieczną odległość, co najmniej 3 m (10 stóp), od miejsca tankowania.

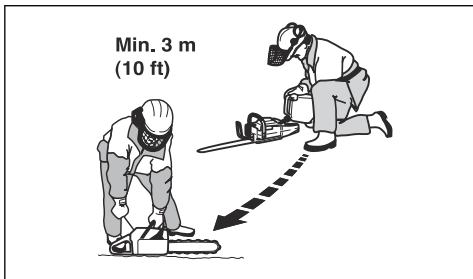

Po uzupełnieniu paliwa istnieją sytuacje, w których nie wolno uruchamiać urządzenia:

- Rozlane na produkt paliwo lub olej do smarowania łańcucha. Wyrząść i poczekać, aż wyschną resztki benzyny.
- Rozlana benzyna na siebie lub na odzież. Zmienić ubranie i przemyć te części ciała, które miały styczność z paliwem. Użyć wody i mydła.
- Jeśli z produktu wycieka paliwo. Regularnie sprawdzać szczelność zbiornika paliwa, korka wlewowego i przewodów paliwowych.

Instrukcje bezpieczeństwa dotyczące konserwacji



OSTRZEŻENIE: Przed rozpoczęciem prac konserwacyjnych produktu przeczytać następujące ostrzeżenia.

- Wykonywać tylko czynności konserwacyjne i serwisowe opisane w niniejszej instrukcji obsługi. Wszelkie inne czynności serwisowe i naprawy powinni wykonywać pracownicy serwisu.
- Regularnie wykonywać kontrole bezpieczeństwa, czynności konserwacyjne oraz instrukcje serwisowe podane w niniejszej instrukcji. Regularna konserwacja zwiększa trwałość produktu i zmniejsza ryzyko wypadków. Aby uzyskać odpowiednie instrukcje — patrz *Przeгляд na stronie 100*.
- Jeśli kontrole bezpieczeństwa opisane w tej instrukcji obsługi nie zostały zatwierdzone po wykonaniu czynności konserwacyjnych, należy skontaktować się z punktem serwisowym. Gwarantujemy profesjonalne naprawy i serwisowanie produktu.

Instrukcje dotyczące bezpieczeństwa osprzętu tnącego



OSTRZEŻENIE: Przed rozpoczęciem użytkowania produktu przeczytać następujące ostrzeżenia.

- Należy korzystać wyłącznie z zatwierdzonych zestawów prowadnicy/łańcucha pilarki oraz sprzętu do ostrzenia. Aby uzyskać odpowiednie instrukcje — patrz *Akcesoria na stronie 115*.
- W trakcie użytkowania lub konserwacji łańcucha pilarki należy korzystać z rękawic ochronnych. Łańcuch pilarki, który się nie porusza, może również spowodować obrażenia.
- Dbać o właściwe naostrzenie zębów tnących. Przestrzegaj naszych instrukcji i używaj zalecanego prowadnika pilarki. Uszkodzony lub nieprawidłowo naostrzony łańcuch pilarki zwiększa ryzyko wypadków.

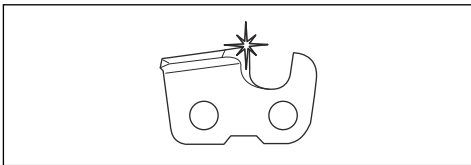

- Utrzymuj prawidłowe ustawienie regulatora wysokości. Przestrzegaj naszych instrukcji i używaj zalecanego ustawienia regulatora wysokości. Użycie zbyt dużego szablonu do ograniczników zagłębienia zwiększa ryzyko odbicia.

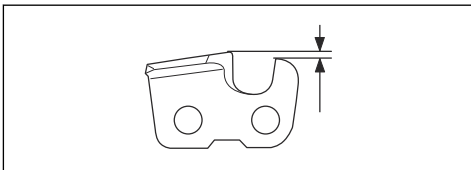

- Dopilnować, aby łańcuch został prawidłowo naprężony. Jeśli łańcuch pilarki nie jest dociśnięty do prowadnicy, może się z niej wypiąć. Nieprawidłowe naprężenie łańcucha pilarki zwiększa zużycie prowadnicy, łańcucha pilarki i zębątki napędowej łańcucha. Patrz *Regulacja napięcia łańcucha piły na stronie 109*.

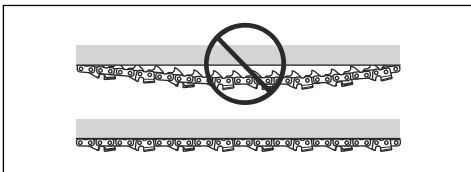

- Regularnie wykonywać czynności konserwacyjne osprzętu tnącego i dbać o jego prawidłowe nasmarowanie. Jeśli łańcuch pilarki nie jest prawidłowo nasmarowany, zwiększa się ryzyko

zużycia prowadnicy, łańcucha pilarki i zębarki napędowej łańcucha.

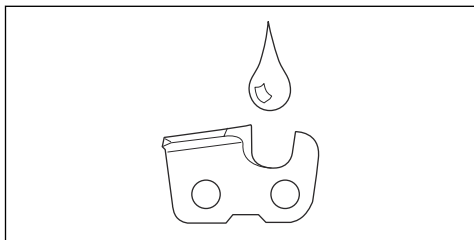

Montaż

Wstęp



OSTRZEŻENIE: Przed zmontowaniem produktu należy zapoznać się z rozdziałem dotyczącym bezpieczeństwa.

Montaż prowadnicy i łańcucha piły

1. Pociągnąć dźwignię hamulca do tyłu, aby zwolnić hamulec piły łańcuchowej.
2. Wykręcić nakrętki prowadnicy, osłonę sprzęgła i osłonę transportową (A).

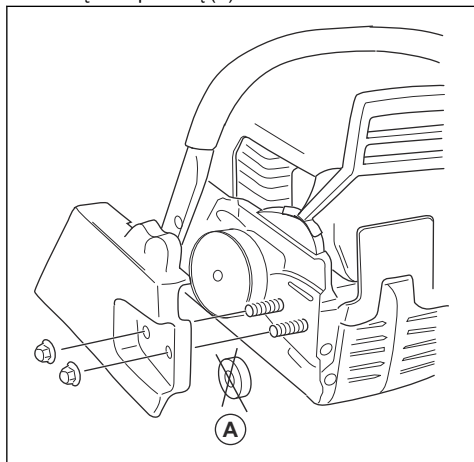

Uwaga: Jeśli osłona sprzęgła jest trudna do zdjęcia, dokręcić nakrętkę prowadnicy, włączyć hamulec piły łańcuchowej i zwolnić ponownie. Podczas prawidłowego zwolnienia słyszalne jest kliknięcie.

3. Nałożyć prowadnicę na śruby prowadnicy. Przesunąć prowadnicę w skrajne tylne położenie.

4. Założyć łańcuch pilarki na zębatkę napędową, a następnie włożyć go w rowek prowadnicy.



OSTRZEŻENIE: Zawsze używać rękawic ochronnych podczas obsługi łańcucha pilarki.

5. Upewnić się, czy krawędzie czubków tnących na górnej krawędzi prowadnicy są zwrócone do przodu.

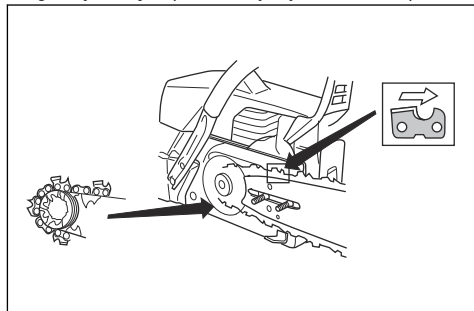

6. Wyrównać otwór w prowadnicy z trzpieniem napinacza łańcucha i zamontować osłonę sprzęgła.

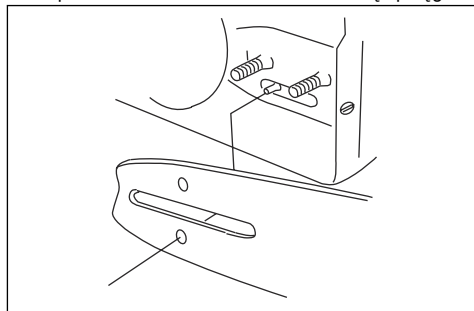

7. Dokręć palcami nakrętki prowadnicy.
8. Naciągnąć łańcuch pilarki. Instrukcje, patrz *Regulacja napięcia łańcucha piły na stronie 109*.
9. Dokręć nakrętki prowadnicy.

Uwaga: Niektóre modele mają tylko 1 nakrętkę prowadniczy.

Przeznaczenie

Wstęp



OSTRZEŻENIE: Przed użyciem produktu należy zapoznać się z rozdziałem dotyczącym bezpieczeństwa.

Wykonanie kontroli funkcjonalnej przed użyciem produktu

1. Sprawdzić, czy hamulec łańcucha pilarki działa prawidłowo i czy nie jest uszkodzony.
2. Sprawdzić, czy osłona prawej ręki nie jest uszkodzona.
3. Sprawdzić, czy blokada przepustnicy działa prawidłowo i nie jest uszkodzona.
4. Sprawdzić, czy przełącznik start/stop działa prawidłowo i czy nie jest uszkodzony.
5. Upewnić się, że nie ma oleju na uchwytach.
6. Sprawdzić, czy system tłumienia drgań działa prawidłowo i czy nie jest uszkodzony.
7. Sprawdzić, czy tłumik działa prawidłowo i czy nie jest uszkodzony.
8. Sprawdzić, czy wszystkie części produktu są prawidłowo zamocowane i kompletne oraz czy nie są uszkodzone.
9. Sprawdzić, czy wychwytnik łańcucha jest prawidłowo zamocowany.
10. Codziennie sprawdzać napięcie łańcucha.

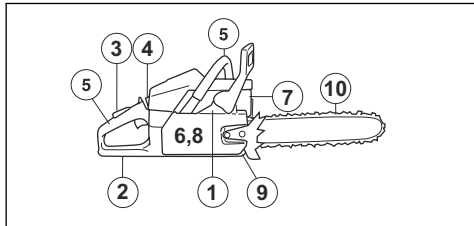

Paliwo

Produkt jest wyposażony w silnik dwusuwowy.



UWAGA: Nieprawidłowy rodzaj paliwa może doprowadzić do uszkodzenia silnika. Używać mieszanki benzyny i oleju do silników dwusuwowych.

Wstępnie wymieszane paliwo

- W celu zapewnienia najlepszej wydajności i wydłużenia żywotności silnika należy używać wstępnie wymieszanego paliwa alkaliowego Husqvarna. Takie paliwo zawiera mniej szkodliwych substancji chemicznych w porównaniu z tradycyjnym paliwem, dzięki czemu wytwarza mniej szkodliwych gazów wyciekających. Ilość pozostałości po spalaniu tego paliwa jest mniejsza, co zapewnia większą czystość elementów silnika.

Mieszanie paliwa

Benzyna

- Należy używać wysokiej jakości benzyny bezołowiowej o maks. 10% zawartości etanolu.



UWAGA: Nie używać benzyny o liczbie oktanowej niższej niż 90 RON/ 87 AKI. Używanie benzyny o niższej liczbie oktanowej może powodować odgłosy stukania i prowadzić do uszkodzenia silnika.

Olej do silników dwusuwowych

- Aby uzyskać najlepsze wyniki i wydajność, należy używać oleju do silników dwusuwowych Husqvarna.
- Jeśli olej Husqvarna do silników dwusuwowych nie jest dostępny, należy użyć dobrej jakości oleju do silników dwusuwowych chłodzonych powietrzem. Skontaktować się z dealerem ds. serwisu w celu wybrania właściwego oleju.



UWAGA: Nigdy nie używaj oleju do silników dwusuwowych przeznaczonego do chłodzonych wodą, zaburtowych silników do łodzi. Nie używać oleju przeznaczonego do silników czterusuwowych.

Mieszanie benzyny i oleju do silników dwusuwowych

Benzyna, w litrach	Olej do silników dwusuwowych, w litrach
	2% (50:1)
5	0,10
10	0,20

15	0,30
20	0,40



UWAGA: Podczas mieszania małych ilości paliwa niewielkie błędy mogą mieć znaczny wpływ na proporcje mieszanki. W celu uzyskania prawidłowej mieszanki należy dokładnie odmierzyć ilość dodawanego oleju.

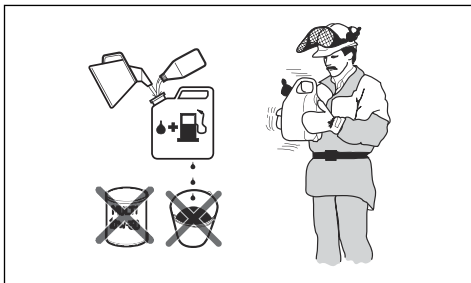

1. Wlać połowę objętości benzyny do czystego pojemnika na paliwo.
2. Wlać pełną ilość oleju.
3. Wymieszać dokładnie paliwo z olejem, potrząsając pojemnikiem.
4. Dodać pozostałą objętość benzyny do pojemnika.
5. Wymieszać dokładnie paliwo z olejem, potrząsając pojemnikiem.



UWAGA: Nie mieszać jednorazowo większej ilości paliwa niż wymagana na 1 miesiąc pracy.

Napełnianie zbiornika paliwa



OSTRZEŻENIE: Należy przestrzegać następującej procedury w celu zapewnienia bezpieczeństwa użytkownika.

1. Wyłączyć silnik i poczekać, aż ostygnie.
2. Oczyszczyć korek wlewowy i powierzchnię wokół niego.

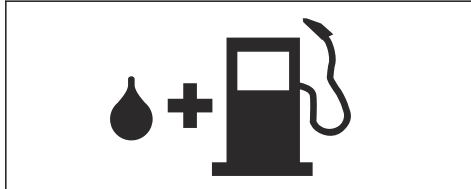

3. Wstrząsnąć pojemnikiem i upewnić się, że paliwo jest dobrze wymieszane.

4. Wyjąć korek zbiornika paliwa w celu wyrównania ciśnienia.
5. Napełnianie zbiornika paliwa.



UWAGA: Upewnij się, że w zbiorniku paliwa nie ma zbyt dużo paliwa. Paliwo rozszerza się po nagraniu.

6. Ostrożnie dokręcić korek zbiornika paliwa.
7. Usunąć rozlane paliwo z produktu i jego otoczenia.
8. Przed uruchomieniem silnika należy przenieść produkt na odległość 3 m/10 stóp lub więcej od miejsca tankowania i przechowywania paliwa.

Uwaga: Aby sprawdzić, gdzie w produkcie znajduje się zbiornik paliwa, patrz *Przegląd produktu* na stronie 79.

Docieranie silnika

- Podczas pierwszych 10 godzin pracy nie należy przez dłuższy czas używać pełnych obrotów silnika bez obciążenia.

Używanie prawidłowego oleju do smarowania łańcuchowej



OSTRZEŻENIE: Nie należy używać zużytego oleju, ponieważ może to spowodować obrażenia operatora i zanieczyszczenie środowiska. Taki olej niszczy pompę olejową, prowadnicę i łańcuch piły.



OSTRZEŻENIE: Łańcuch piły może się zerwać, jeśli smarowanie osprzętu tnącego nie jest wystarczające. Ryzyko poważnych obrażeń ciała lub śmierci operatora.



OSTRZEŻENIE: Ten produkt jest wyposażony w funkcję, która pozwala na wyczerpanie paliwa przed olejem do smarowania łańcucha. Używać odpowiedniego oleju do smarowania piły łańcuchowej w celu zapewnienia prawidłowego działania produktu. Przy wybieraniu oleju do piły łańcuchowej można skontaktować się ze swoim dealerem.

- Użyć oleju do smarowania piły łańcuchowej Husqvarna w celu zapewnienia maksymalnego czasu eksploatacji łańcucha i zapobiegania negatywnym skutkom dla środowiska. Jeśli olej do smarowania piły łańcuchowej Husqvarna jest niedostępny, zalecamy używanie standardowego oleju do smarowania piły łańcuchowej.

- Używać oleju do smarowania piły łańcuchowej o dobrej przyczepności.
- Używać oleju do smarowania piły łańcuchowej o odpowiedniej lepkości dostosowanej do temperatury powietrza.



UWAGA: Jeśli olej jest zbyt rzadki, wyczerpie się szybciej niż paliwo. W temperaturach poniżej 0°C/32°F niektóre oleje do smarowania piły łańcuchowej są zbyt gęste, co może spowodować uszkodzenie podzespołów pompy oleju.

- Używać zalecanego osprzętu tnącego. Patrz *Akcesoria na stronie 115*.
- Zdjąć korek zbiornika oleju do smarowania piły łańcuchowej.
- Napęlić zbiornik olejem do smarowania piły łańcuchowej.
- Ostrożnie założyć korek.

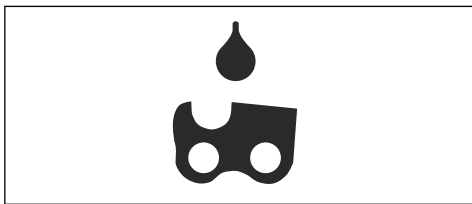

Uwaga: Aby sprawdzić, gdzie w produkcie znajduje się zbiornik oleju do smarowania piły łańcuchowej, patrz *Przegląd produktu na stronie 79*.

Informacje dotyczące odbicia



OSTRZEŻENIE: Odbicie może spowodować poważne obrażenia ciała lub śmierć operatora lub innych osób. Aby zmniejszyć ryzyko, należy poznać przyczyny odbicia oraz sposoby zapobiegania.

Odbicie powstaje w momencie zetknięcia się strefy odbicia prowadnicy z twardym przedmiotem. Odbicie może nastąpić nagle i z dużą siłą, która odrzuca produkt w stronę operatora.

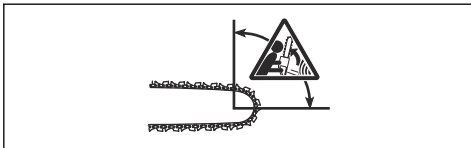

Odbicie powstaje zawsze w płaszczyźnie tnącej prowadnicy. Zazwyczaj produkt jest wyrzucany w stronę operatora, ale kierunek odbicia może też być inny.

Kierunek ruchu odbicia jest zależny od sposobu używania produktu w momencie odbicia.



Mniejszy promień końcówki prowadnicy zmniejsza siłę odbicia.

Aby zmniejszyć efekt odbicia, należy używać łańcucha przeciwozbiciowego. Nie można pozwolić, by strefa odbicia zetknęła się z obiektem.



OSTRZEŻENIE: Żaden łańcuch nie chroni w pełni przed odbiciem. Należy zawsze przestrzegać instrukcji.

Najczęściej zadawane pytania dotyczące odbicia

- **Czy zawsze można włączyć hamulec łańcucha ręką w razie odbicia?**

Nie. Konieczne jest użycie siły, aby przesunąć zabezpieczenie przed odbiciem do przodu. Jeśli operator nie użyje wystarczającej siły, hamulec łańcucha nie uruchomi się. Należy również mocno trzymać uchwyty urządzenia dwiema rękami podczas pracy. W takiej sytuacji w razie odbicia hamulec może nie zatrzymać łańcucha przed dotknięciem operatora. Istnieją również pewne pozycje, w których ręka nie dotyka zabezpieczenia przed odbiciem w celu włączenia hamulca łańcucha.

- **Czy mechanizm odśrodkowy zawsze włącza hamulec łańcucha w razie odbicia?**

Nie. Po pierwsze hamulec łańcucha musi działać prawidłowo. Patrz *Sprawdzanie hamulca łańcucha na stronie 102*, aby zapoznać się z instrukcjami na temat kontroli hamulca łańcucha. Zalecamy wykonywanie tych czynności przed każdym użyciem urządzenia. Po drugie, odbicie musi być odpowiednio silne, by hamulec łańcucha został włączony. Jeśli hamulec piły łańcuchowej jest zbyt wrażliwy, może się uruchomić podczas pracy pod dużym obciążeniem.

- **Czy hamulec łańcucha zawsze zabezpiecza przed obrażeniami w razie odbicia?**

Nie. Hamulec łańcucha musi działać prawidłowo, aby zapewnić ochronę. Hamulec łańcucha musi być również włączony podczas odbicia, aby zatrzymać łańcuch pilarki. Jeśli operator znajduje się w pobliżu prowadnicy, możliwe jest, że hamulec łańcucha

może nie zdążyć zatrzymać łańcucha, zanim uderzy on w operatora.



OSTRZEŻENIE: Tylko stosowanie prawidłowej techniki pracy może zapobiec odbiciu.

Uruchamianie urządzenia

Przygotowywanie do uruchomienia zimnego silnika



OSTRZEŻENIE: Aby zmniejszyć ryzyko obrażeń, podczas uruchamiania maszyny hamulec łańcucha musi być włączony.

1. Przesunąć przednią osłonę dłoni do przodu, aby zwolnić hamulec łańcucha.

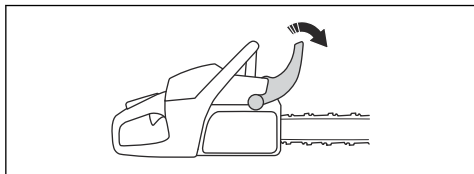

2. Ustawić dźwignię ssania w położeniu obsługi. Spowoduje to automatyczne ustawienia przełącznika start/stop w położeniu rozruchowym.

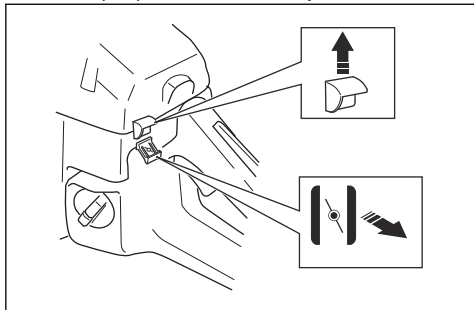

3. Nacisnąć gruszkę pompki paliwa (A) około 6 razy lub kontynuować naciśnięcie do momentu wypełnienia jej paliwem. Nie jest konieczne całkowite napełnienie gruszki pompki paliwa.

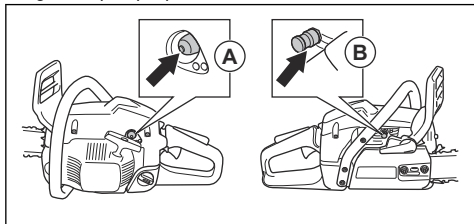

4. Nacisnąć zawór dekompresyjny (B).

Uwaga: Zawór dekompresyjny wróci do położenia początkowego, gdy maszyna zostanie uruchomiona.

5. Więcej instrukcji, patrz *Uruchamianie urządzenia na stronie 92*.

Przygotowywanie do uruchomienia rozgrzanego silnika



OSTRZEŻENIE: Aby zmniejszyć ryzyko obrażeń, podczas uruchamiania maszyny hamulec łańcucha musi być włączony.

1. Przesunąć przednią osłonę dłoni do przodu, aby zwolnić hamulec łańcucha.

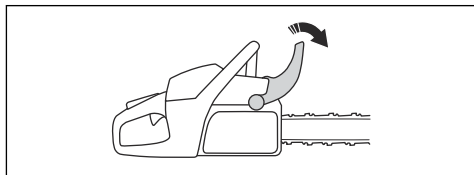

2. Wyciągnąć dźwignię ssania, a następnie wcisnąć ją ponownie.

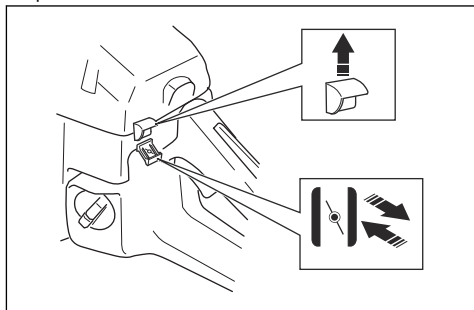

3. Nacisnąć gruszkę pompki paliwa (A) około 6 razy lub kontynuować naciśnięcie do momentu wypełnienia jej paliwem. Nie jest konieczne całkowite napełnienie gruszki pompki paliwa.

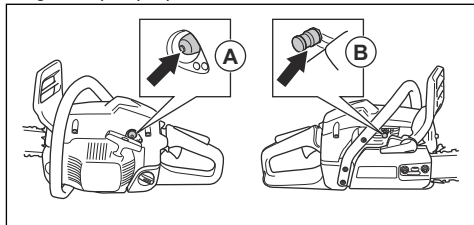

4. Nacisnąć zawór dekompresyjny (B).

Uwaga: Zawór dekompresyjny wróci do położenia początkowego, gdy maszyna zostanie uruchomiona.

5. Więcej instrukcji, patrz *Uruchamianie urządzenia na stronie 92*.

Uruchamianie urządzenia



OSTRZEŻENIE: Podczas uruchamiania produktu należy trzymać nogi w stabilnym położeniu.



OSTRZEŻENIE: Jeśli łańcuch piły obraca się na biegu jałowym, należy skontaktować się z dealerem serwisu i nie można używać produktu.

1. Postawić urządzenie na podłożu.
2. Umieścić lewą rękę na przednim uchwycie.
3. Umieścić prawą stopę na podstawie na nogę na tylnym uchwycie.
4. Powoli pociągnąć linkę rozrusznika prawą ręką aż do wyczucia oporu.



OSTRZEŻENIE: Nie owijać linki rozrusznika wokół dłoni.

5. Pociągnąć rączkę linki rozrusznika szybko i z odpowiednią siłą.

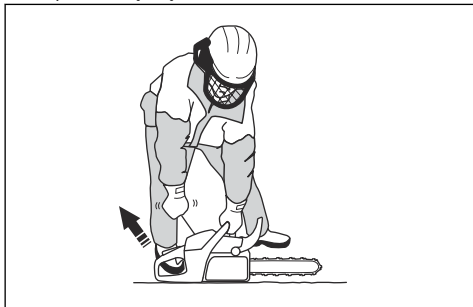

UWAGA: Nie ciągnąć linki rozrusznika do pełnego wysunięcia i nie puszczać uchwytu rozrusznika. Niezastosowanie się do tego zalecenia może spowodować uszkodzenie produktu.

- a) W przypadku uruchomienia zimnego silnika należy pociągnąć za uchwyt rozrusznika, aż nastąpi zapłon silnika.

Uwaga: Moment zapłonu silnika można rozpoznać po charakterystycznym dźwięku.

- b) Wyłączyć ssanie.

6. Pociągnąć rączkę linki rozrusznika, aż silnik się uruchomi.

7. Szybko rozłączyć blokadę manetki gazu, aby ustawić prędkość biegu jałowego.

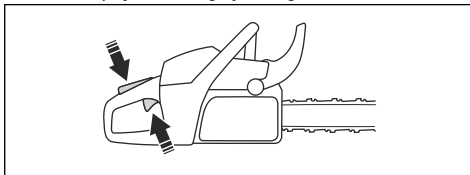

8. Pociągnąć dźwignię hamulca do tyłu, aby zwolnić hamulec łańcucha.

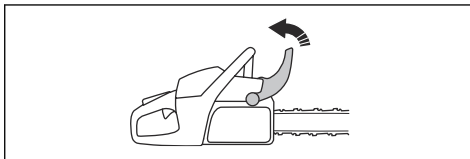

9. Rozpocząć używanie.

Zatrzymywanie produktu

1. Nacisnąć wyłącznik, aby zatrzymać silnik.

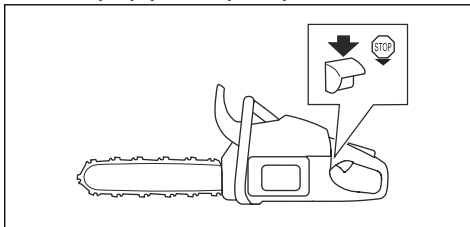

Cięcie poprzez nacisk i cięcie poprzez podciąganie.

Produkt może być używany do cięcia drewna w 2 różnych pozycjach.

- Cięcie przy ciągnącym ruchu łańcucha oznacza cięcie dolną krawędzią prowadnicy. Następuje przyciąganie pilarki w kierunku ciętego drewna. W tym położeniu operator ma większą kontrolę nad produktem oraz położeniem strefy odbicia.

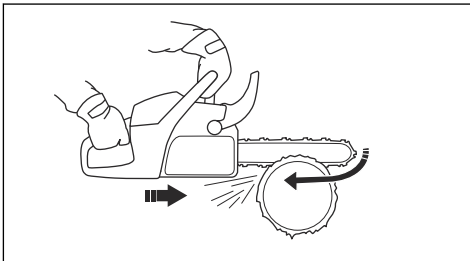

- Cięcie przy odpychającym ruchu łańcucha oznacza cięcie górną krawędzią prowadnicy. Łańcuch piły popycha produkt w kierunku operatora.

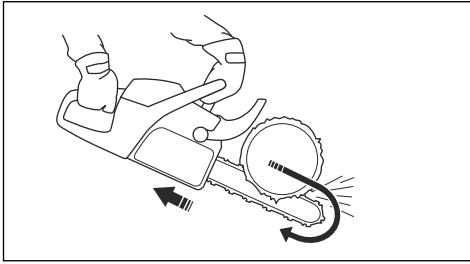

OSTRZEŻENIE: Jeżeli łańcuch piły uwięźnie w kłodzie, produkt może zostać odepchnięty w stronę operatora. Należy mocno trzymać produkt i upewnić się, że strefa odbicia prowadnicy nie dotyka drzewa, aby zapobiec odbiciu.

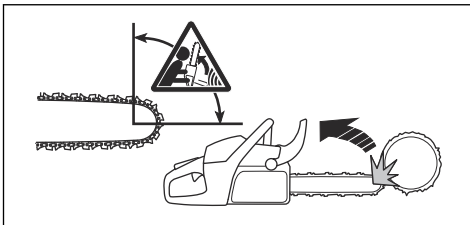

Technika cięcia



OSTRZEŻENIE: Używać pełnej mocy podczas cięcia i zmniejszać prędkość do biegu jałowej po każdym cięciu.



UWAGA: Silnik może ulec uszkodzeniu, jeśli będzie pracował zbyt długo na pełnej mocy bez obciążenia.

1. Położyć pień na podpórcie lub w przyrzni.

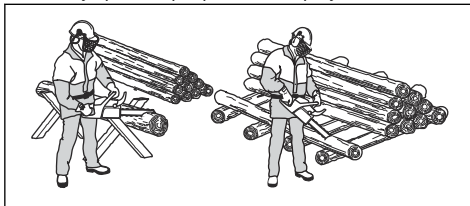

OSTRZEŻENIE: Nie próbować ciąć pni ułożonych w stertach. Zwiększa to ryzyko odbicia i może spowodować poważne obrażenia ciała lub śmierć.

2. Odcięte kawałki należy usuwać z miejsca pracy.



OSTRZEŻENIE: Ucięte kawałki w miejscu pracy zwiększają ryzyko odbicia i utraty równowagi.

Używanie zderzaka

1. Wepchnąć zderzak w pień drzewa.
2. Ustawić pełen gaz i obrócić urządzenie. Oprzeć zderzak o pień drzewa. Ta procedura ułatwia zastosowanie siły niezbędnej do przecięcia pnia.

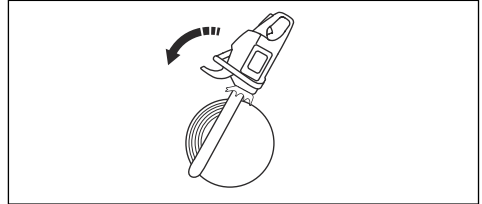

Cięcie pnia na ziemi

1. Przeciąć pień w kierunku „do siebie”. Utrzymywać pełną moc, ale zachować gotowość na wypadek nagłego zdarzenia.

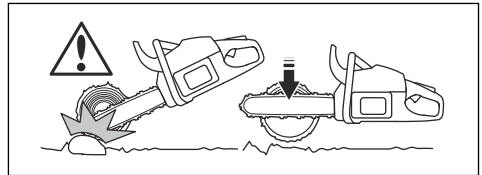

OSTRZEŻENIE: Upewnić się, że łańcuch pilarki nie dotknie podłoża przy kończeniu rzazu.

2. Przeciąć około $\frac{2}{3}$ średnicy pnia, a następnie przerwać pracę. Obrócić pień i wznowić cięcie od przeciwnej strony.

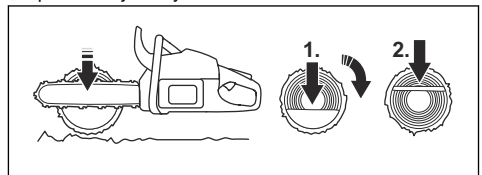

Cięcie pnia podpartego na jednym końcu



OSTRZEŻENIE: Upewnić się, że pień nie złamie się podczas cięcia. Przestrzegać poniższych instrukcji.

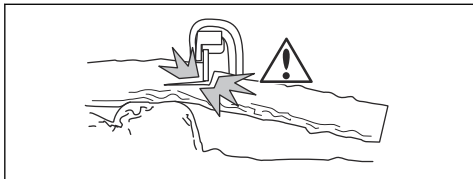

1. Ciąć w kierunku „od siebie” do około $\frac{1}{3}$ grubości pnia.
2. Ciąć w kierunku „do siebie”, aż dwa rzązy się zetkną.

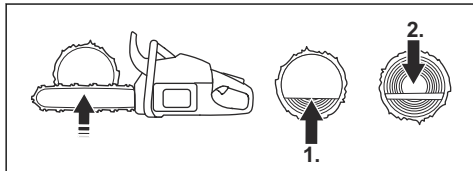

Cięcie pnia podpartego na obu końcach



OSTRZEŻENIE: Upewnić się, że łańcuch pilarki nie zakleszczy się w pniu podczas cięcia. Przestrzegać poniższych instrukcji.

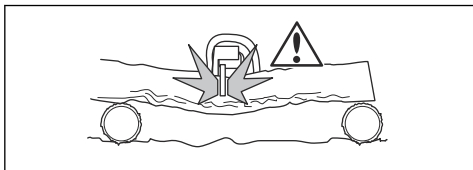

1. Ciąć w kierunku „do siebie” do około $\frac{1}{3}$ grubości pnia.
2. Przeciąć pozostałą część pnia w kierunku „od siebie”, aż do pełnego przecięcia.

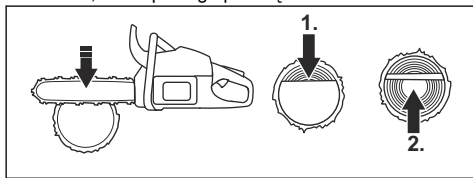

OSTRZEŻENIE: Zatrzymać silnik, jeśli łańcuch pilarki zakleszczy się w pniu. Użyć dźwigni w celu otwarcia szczeliny i wyjęcia produktu. Nie próbować wyciągnąć produktu ręką. Może to spowodować uraz przy nagłym uwolnieniu produktu.

Korzystanie z techniki okrzesywania

Uwaga: W przypadku grubych gałęzi użyć techniki cięcia. Patrz *Technika cięcia* na stronie 93.



OSTRZEŻENIE: Zastosowanie techniki okrzesywania wiąże się z wysokim ryzykiem wypadku. Instrukcje dotyczące zapobiegania odbiciom można znaleźć w części *Informacje dotyczące odbicia* na stronie 90.



OSTRZEŻENIE: Wycinać gałęzie pojedynczo. Zachować ostrożność podczas odcinania małych gałęzi i nie ciąć krzewów ani kilku małych gałęzi jednocześnie. Małe gałęzie mogą zakleszczyć się w łańcuchu pilarki, co nie sprzyja bezpiecznej obsłudze produktu.

Uwaga: Jeśli to konieczne, ciąć gałęzie po kawałku.

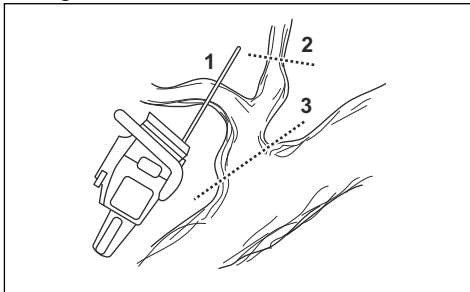

1. Usunąć gałęzie z prawej strony pnia.
 - a) Trzymać prowadnicę po prawej stronie pnia i przycisnąć korpus produktu do pnia.
 - b) Zastosować technikę cięcia odpowiednią do naprężenia gałęzi.

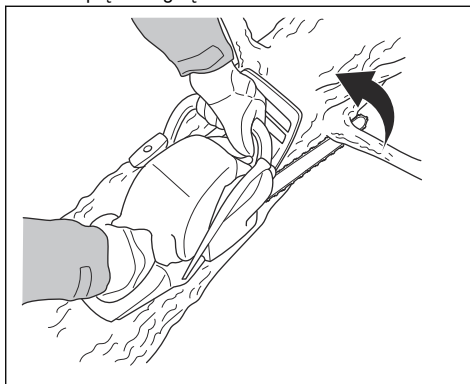

OSTRZEŻENIE: W przypadku braku pewności co do sposobu cięcia gałęzi przed kontynuowaniem skonsultować się z profesjonalnym pilarem.

2. Usunąć gałąź z górnej części pnia.

- Trzymać produkt na pniu i pozwolić prowadnicy na przesuwanie się wzdłuż pnia.
- Ciąć w kierunku „od siebie”.

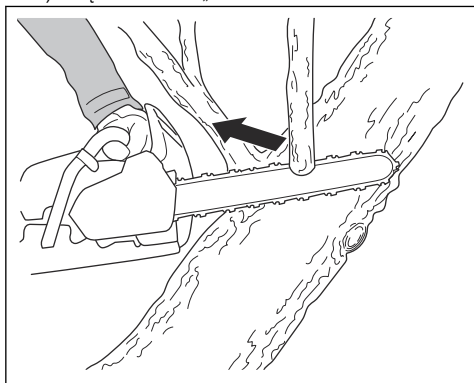

3. Usunąć gałąź z lewej strony pnia.

- Zastosować technikę cięcia odpowiednią do naprężenia gałęzi.

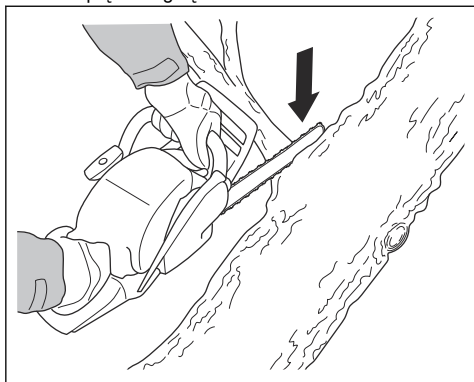

OSTRZEŻENIE: W przypadku braku pewności co do sposobu cięcia gałęzi przed kontynuowaniem skonsultować się z profesjonalnym pilarem.

Instrukcje dotyczące cięcia naprężonych gałęzi można znaleźć w części *Przerzynka naprężonych drzew i gałęzi na stronie 98*.

Korzystanie z techniki ścinania



OSTRZEŻENIE: Ścinanie drzew wymaga doświadczenia. Jeśli to możliwe, ukończyć kurs obsługi pilarki. Skonsultować się z doświadczonym operatorem, aby uzyskać dodatkowe informacje.

Zachowanie bezpiecznej odległości

- Upewnić się, że osoby w otoczeniu operatora zachowują bezpieczną odległość co najmniej 2 1/2 długości drzewa.

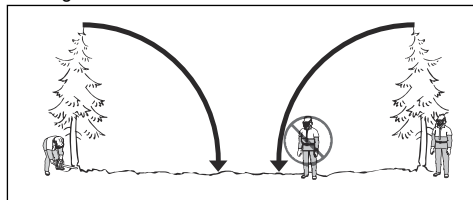

- Zapewnić, aby nikt nie znajdował się w tej strefie zagrożenia przed i podczas ścinania.

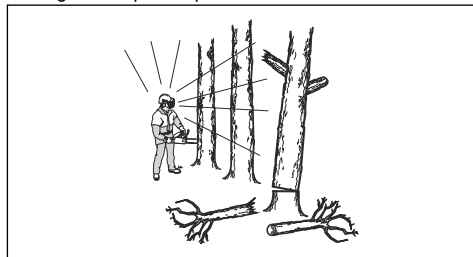

Obliczanie kierunku obalania

- Sprawdzić, w którym kierunku trzeba obalić drzewo. Podczas wyboru kierunku obalania należy wziąć pod uwagę najlepsze warunki do okrzesywania i cięcia pnia. Ważne jest również, aby zachować stabilność stóp i bezpieczeństwo poruszania się.



OSTRZEŻENIE: Jeśli ścięcie drzewa w jego naturalnym kierunku jest niebezpieczne lub niemożliwe, ściąć drzewo w innym kierunku.

- Sprawdzić naturalny kierunek obalania drzewa. Wziąć pod uwagę na przykład przechylenie i wygięcie drzewa, kierunek wiatru, lokalizację gałęzi oraz masę śniegu.
- Sprawdzić, czy w pobliżu istnieją przeszkody, na przykład inne drzewa, linie energetyczne, drogi i/lub budynki.
- Poszukać śladów uszkodzeń i gnicia pnia.



OSTRZEŻENIE: Gnicie pnia może spowodować przewrócenie drzewa przed zakończeniem cięcia.

- Sprawdzić, czy drzewo nie ma uszkodzonych lub obumartych gałęzi, które mogą złamać się i spaść na Ciebie podczas obalania.

6. Nie pozwolić drzewu upaść na inne stojące drzewo. Obalanie na ziemię zawieszono drzewa jest niebezpieczne i istnieje duże ryzyko powstania wypadku. Patrz *Obalanie zawieszono drzewa na stronie 98*.

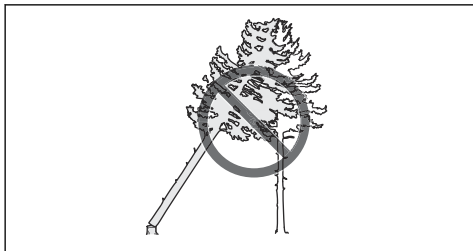

OSTRZEŻENIE: Podczas obalania drzewa podnieść ochronniki słuchu natychmiast po zakończeniu cięcia. Ważne jest, aby słyszeć dźwięki oraz sygnały ostrzegawcze.

Oczyszczanie pnia i przygotowywanie drogi oddalania się

Odciąć wszystkie gałęzie na wysokości ramion i niżej.

1. Ciąć w kierunku „do siebie”, z góry na dół. Upewnić się, że drzewo znajduje się między operatorem i produktem.

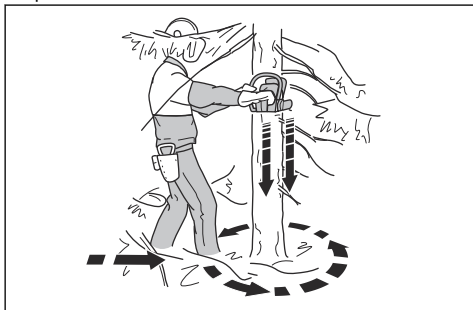

2. Usunąć podszyt z obszaru roboczego wokół drzewa. Usunąć cały odcięty materiał z obszaru roboczego.
3. Sprawdzić obszar pod kątem przeszkód, takich jak kamienie, gałęzie i dziury. Należy mieć wolną drogę ewakuacyjną, gdy drzewo zacznie upadać. Droga ewakuacyjna powinna prowadzić pod kątem ok. 135 stopni od kierunku obalania.

1. Strefa niebezpieczeństwa
2. Droga ewakuacji
3. Kierunek obalania

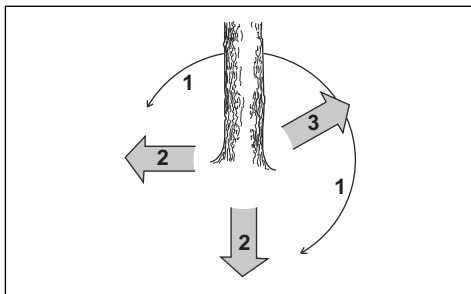

Ścinanie drzewa

Husqvarna zaleca wykonanie rżazów podcinających, a następnie metody bezpiecznego narożnika podczas ścinania drzewa. Metoda bezpiecznego narożnika umożliwia wykonanie bezpiecznej zawiasy i kontrolowanie kierunku obalania.



OSTRZEŻENIE: Nie ścinać drzew o średnicy dwukrotnie większej niż długość prowadnicy. Ścinanie takich drzew wymaga specjalnego szkolenia.

Zawiasa

Najważniejszą procedurą podczas ścinania drzewa jest wykonanie właściwej zawiasy. Prawidłowa zawiasa umożliwia kontrolowanie kierunku obalania i upewnienie się, że procedura ścinania jest bezpieczna.

Grubość zawiasy musi być równa i wynosić co najmniej 10% średnicy drzewa.



OSTRZEŻENIE: Jeśli zawiasa jest nieprawidłowa lub zbyt cienka, kontrolowanie kierunku obalania nie jest możliwe.

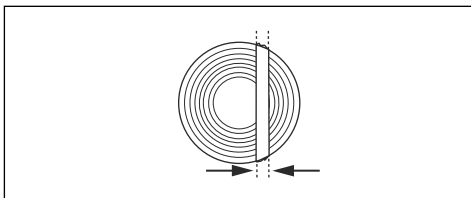

Wykonywanie rzazów podcinających

1. Wykonać rzazy podcinające na głębokość $\frac{1}{4}$ średnicy drzewa. Zachować kąt $45-70^\circ$ pomiędzy górnym a dolnym rzazem podcinającym.

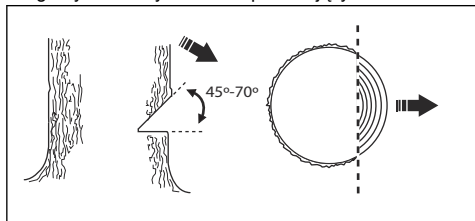

- a) Wykonać górny rzaz podcinający. Wyrównać znacznik kierunku obalania (1) produktu z kierunkiem obalania drzewa (2). Stać za produktem i utrzymywać drzewo po swojej lewej stronie. Ciąć w kierunku „do siebie”.
- b) Wykonać dolny rzaz podcinający. Upewnić się, że koniec dolnego rzazu znajduje się w tym samym punkcie co koniec górnego rzazu.

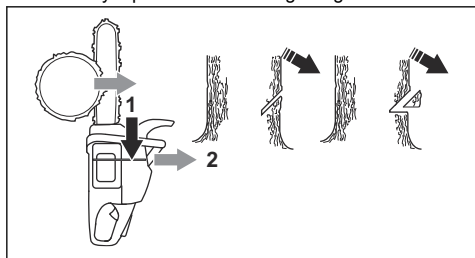

2. Upewnić się, że dolny rzaz podcinający jest poziomy i skierowany pod kątem 90° do kierunku obalania.

Stosowanie metody bezpiecznego narożnika

Rzaz ścinający należy wykonać nieco nad rzazem podcinającym.

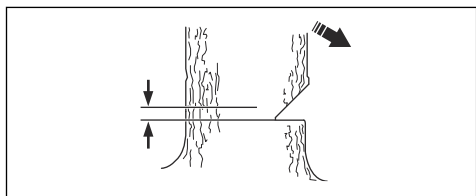

OSTRZEŻENIE: Zachować ostrożność podczas cięcia przy użyciu wierzchołka prowadnicy. Rozpocząć cięcie dolną częścią wierzchołka prowadnicy tak, jak przy wykonywaniu otworu w pniu.

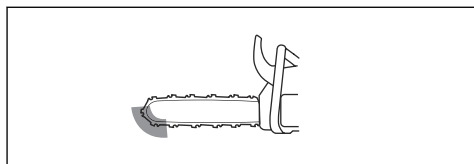

1. Jeśli użyteczna długość cięcia jest dłuższa niż średnica drzewa, wykonać następujące czynności (a-d).
 - a) Wykonać otwór prosto w pniu, aby zapewnić odpowiednią szerokość zawiasy.

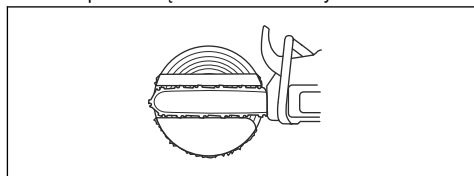

- b) Ciąć w kierunku „do siebie”, aż pozostanie około $\frac{1}{3}$ grubości pnia.
- c) Pociągnąć prowadnicę 5-10 cm/2-4 cale do tyłu.
- d) Przeciąć pozostałą część pnia, aby wykonać bezpieczny narożnik o szerokości 5-10 cm/2-4 cale.

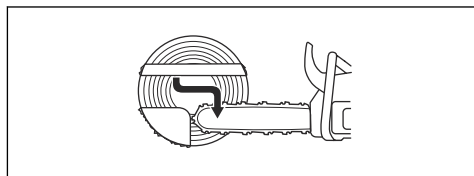

2. Jeśli użyteczna długość cięcia jest krótsza niż średnica drzewa, wykonać następujące czynności (a-d).

- a) Wykonać otwór prosto w pniu. Otwór musi sięgać około $\frac{3}{5}$ średnicy drzewa.
- b) Ciąć w kierunku „do siebie” przez pozostałą część pnia.

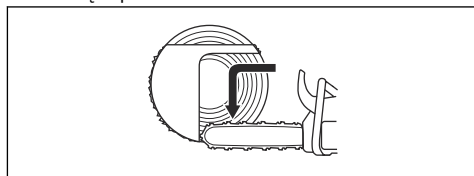

- c) Przeciąć pień prosto od drugiej strony drzewa, aby wykonać zawiasę.

- d) Ciąć w kierunku „od siebie”, aż pozostanie około 1/3 grubości pnia, aby wykonać bezpieczny narożnik.

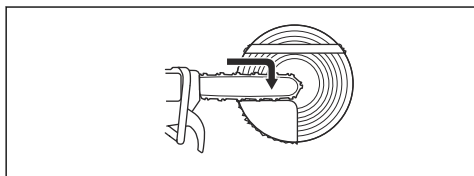

3. Włożyć klin do szczeliny, bezpośrednio od tyłu.

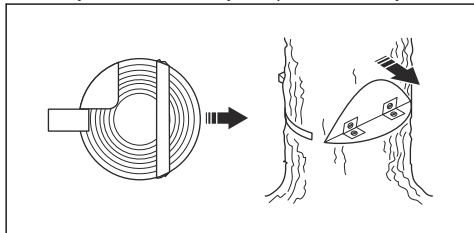

4. Odciąć narożnik, aby obalić drzewo.

Uwaga: Jeśli drzewo nie obali się, uderzać klin, aż upadnie.

5. Gdy drzewo zaczyna upadać, odsunąć się od niego, korzystając ze ścieżki ucieczki. Odsunąć się minimum 5 m/15 stóp od drzewa.

Obalanie zawieszonych drzew



OSTRZEŻENIE: Obalanie na ziemię zawieszonych drzew jest bardzo niebezpieczne i istnieje duże ryzyko powstania wypadku. Nie zbliżać się do strefy zagrożenia i nie próbować obalać zawieszonych drzew.

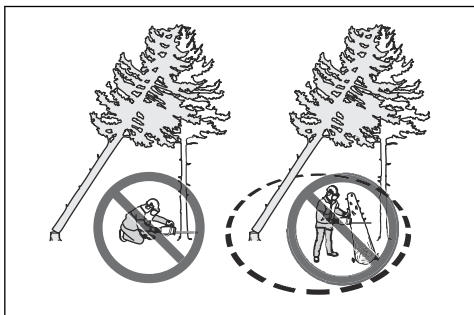

Najbezpieczniej jest skorzystać z następujących wciągarek:

- Zamontowana na traktorze

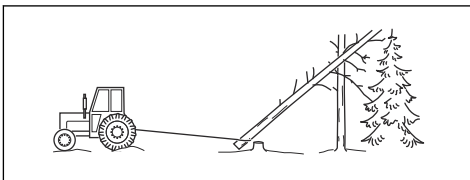

- Przenośna

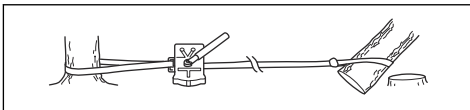

Przerzynka naprężonych drzew i gałęzi

1. Sprawdzić, która strona drzewa lub gałęzi jest naprężona.
2. Sprawdzić, gdzie znajduje się punkt maksymalnego naprężenia.

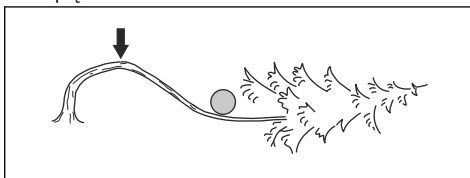

3. Zweryfikować, jaka procedura będzie najbezpieczniejsza, aby zwolnić naprężenie.

Uwaga: W niektórych sytuacjach jedyną bezpieczną procedurą jest skorzystanie z wciągarki, a nie urządzenia.

4. Stać w miejscu, w którym drzewo ani gałęzie nie będą mogły uderzyć operatora po zwolnieniu naprężenia.

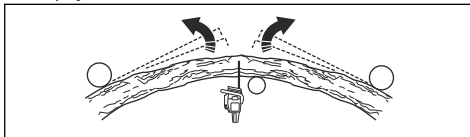

5. Wykonać jeden lub więcej rzązów o odpowiedniej głębokości w celu zmniejszenia naprężenia. Wykonać cięcie w punkcie przełamania lub w jego pobliżu. Doprowadzić do złamania drzewa lub gałęzi w punkcie maksymalnego naprężenia.

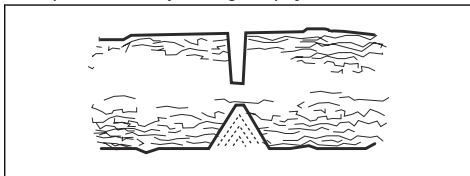



OSTRZEŻENIE: Naprężonych gałęzi lub drzew nie wolno przecinać jednym rzazem.



OSTRZEŻENIE: Zachować szczególną ostrożność podczas cięcia naprężonych drzew. Istnieje ryzyko szybkiego przesunięcia drzewa przed lub po wykonaniu rzazu. Nieprawidłowa pozycja lub nieodpowiedni sposób cięcia mogą doprowadzić do poważnych obrażeń ciała.

6. Jeśli trzeba przeciąć drzewo/gałęź w poprzek, wykonać 2–3 nacięcia w odległości 1 cala od siebie i o głębokości 2 cali.

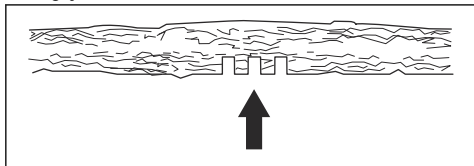

7. Kontynuować cięcie w głąb drzewa, aż drzewo/gałęź zegnę się i naprężenie zostanie zwolnione.

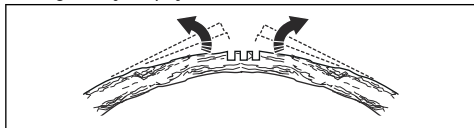

8. Po zwolnieniu naprężenia ciąć drzewo/gałęź po stronie przeciwnej do zgięcia.

Używanie produktu przy niskich temperaturach



UWAGA: Śnieg oraz niska temperatura powietrza mogą spowodować problemy w działaniu. Ryzyko za niskiej temperatury silnika lub lód na filtrze powietrza i gaźnika.

1. Przykryć materiałem część wlotu powietrza na rozruszniku. Spowoduje to wzrost temperatury silnika.

2. W przypadku temperatur poniżej 0°C/32°F obrócić zatyczkę w pokrywie cylindra.

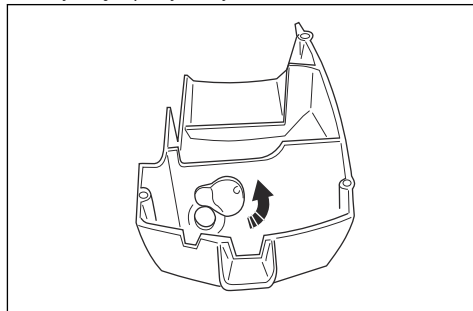

3. W przypadku temperatur poniżej -5°C/23°F i/lub opadów śniegu dostępna jest osłona zimowa (A) i zatyczka zimowa (B). Zamontować na obudowie rozrusznika osłonę zimową (A) z zatyczką zimową (B). Zimowa osłona zmniejsza przepływ chłodnego powietrza i utrzymuje duże ilości śniegu z dala od gaźnika.

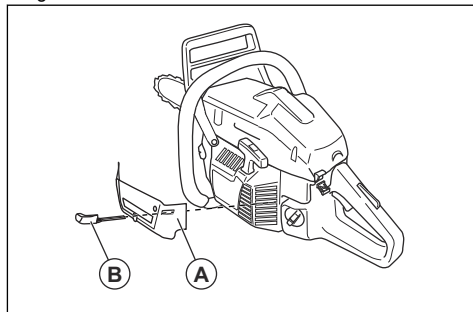

UWAGA: Zdjąć osłonę zimową, jeśli temperatura wzrośnie powyżej -5°C/ 23°F. Ryzyko zbyt wysokiej temperatury silnika i uszkodzenia silnika.

Podgrzewane uchwyty (346XPG, 353G)

Uchwyt przedni i tylny są wyposażone w elektryczne uzwojenie grzewcze. Prądnica zasila grzałki elektryczne.

Nacisnąć przełącznik w kierunku strzałki, aby włączyć tę funkcję. Nacisnąć przełącznik w kierunku przeciwnym, aby wyłączyć tę funkcję.

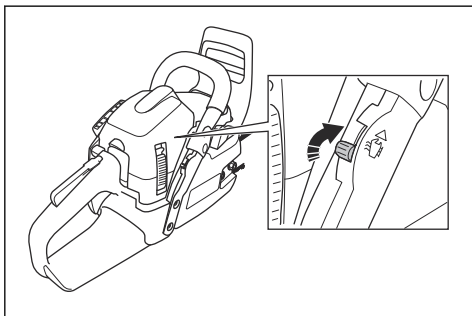

Elektryczne podgrzewanie gaźnika (346XPG, 353G)

Podgrzewanie gaźnika jest regulowane elektrycznie za pomocą termostatu. Pozwala to na utrzymanie prawidłowej temperatury gaźnika i zapobiega oblodzeniu gaźnika.

Przegląd

Wstęp

zapoznać się z rozdziałem dotyczącym bezpieczeństwa.



OSTRZEŻENIE: Przed przystąpieniem do konserwacji produktu

Plan konserwacji

Przegląd codzienny	Przegląd cotygodniowy	Przegląd miesięczny
Oczyścić zewnętrzne części produktu i upewnić się, że nie ma oleju na uchwytach.	Oczyścić system chłodzący. Patrz <i>Czyszczenie układu chłodzenia na stronie 111.</i>	Sprawdzić pas hamulca. Patrz <i>Sprawdzenie pasa hamulca na stronie 101.</i>
Sprawdzić spust manetki gazu i jego blokadę. Patrz <i>Sprawdzenie spustu przepustnicy i blokady spustu przepustnicy na stronie 102.</i>	Sprawdzić stan rozrusznika, linki rozrusznika i sprężyny powrotnej.	Sprawdzić stan tarczy, bębna i sprężyny sprzęgła.
Upewnić się, że amortyzator nie jest uszkodzony.	Nasmarować łożysko igielkowe. Patrz <i>Smarowanie łożyska igielkowego na stronie 110.</i>	Wyczyścić świecę zapłonową. Patrz <i>Sprawdzenie świecy zapłonowej na stronie 106.</i>
Wyczyścić i sprawdzić hamulec łańcucha. Patrz <i>Sprawdzenie hamulca łańcucha na stronie 102</i> <i>Sprawdzenie przedniej osłony ręki i dźwigni hamulca łańcucha na stronie 101.</i>	Usunąć zadziory z brzegów prowadnicy. Patrz <i>Sprawdzenie prowadnicy na stronie 110.</i>	Oczyścić zewnętrzne części gaźnika.
Sprawdzić stan wychwytnika piły łańcuchowej. Patrz <i>Sprawdzenie smarowania wychwytnika łańcucha na stronie 102.</i>	Oczyścić lub wymienić siatkę przeciwiskrową tłumika.	Sprawdzić stan filtra paliwa i przewodu paliwowego. W razie potrzeby należy dokonać wymiany.

Przegląd codzienny	Przegląd cotygodniowy	Przegląd miesięczny
Obrócić prowadnicę, sprawdzić otwór smarowniczy i oczyścić rowek w prowadnicy. Patrz <i>Sprawdzanie prowadnicy na stronie 110</i> .	Wyczyścić okolice gaźnika.	Sprawdzić wszystkie przewody i połączenia.
Upewnić się, że prowadnica i łańcuch piły dostają wystarczającą ilość oleju.	Wyczyścić lub wymienić filtr powietrza. Patrz <i>Czyszczenie filtra powietrza na stronie 105</i> .	Opróżnić zbiornik paliwa.
Sprawdzić łańcuch piły. Patrz <i>Kontrola osprzętu tnącego na stronie 110</i> .	Wyczyścić żeberka cylindra.	Opróżnić zbiornik oleju.
Naostrzyć łańcuch piły i sprawdzić jego napięcie. Patrz <i>Ostrzenie łańcucha piły na stronie 106</i> .		
Sprawdzić stan zębątki napędowej łańcucha. Patrz <i>Sprawdzanie zębątki napędowej łańcucha na stronie 109</i> .		
Oczyścić wlot powietrza w rozruszniku.		
Upewnić się, że wszystkie nakrętki i śruby są dokręcone.		
Sprawdzić stan wyłącznika. Patrz <i>Sprawdzanie wyłącznika na stronie 103</i> .		
Sprawdzić, czy nie ma wycieków paliwa z silnika, zbiornika paliwa lub przewodów paliwowych.		
Upewnić się, że łańcuch piły nie obraca się na biegu jałowym.		
Upewnić się, że osłona prawej ręki nie jest uszkodzona.		
Upewnić się, że tłumik jest prawidłowo zamocowany, nie jest uszkodzony i nie brakuje żadnych jego części.		

Konserwacja i kontrola zespołów zabezpieczających produktu

Sprawdzanie pasa hamulca

1. Usunąć trociny, żywicę i brud z hamulca łańcucha i bębna sprzęgła. Zanieczyszczenia i zużycie części mogą zmniejszyć efektywność działania hamulca.

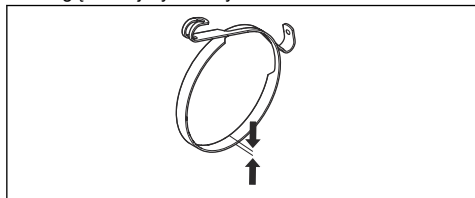

2. Sprawdzić pas hamulca. Grubość pasa hamulca musi wynosić co najmniej 0,6 mm (0,024 cala) w najcieńszym miejscu.

Sprawdzanie przedniej osłony ręki i dźwigni hamulca łańcucha

1. Upewnić się, czy zabezpieczenie przed odbiciem jest całe i czy nie występują na nim uszkodzenia, np. pęknięcia.

2. Upewnić się, że zabezpieczenie przed odbiciem porusza się swobodnie i czy jest bezpiecznie przymocowane do pokrywy sprzęgła.

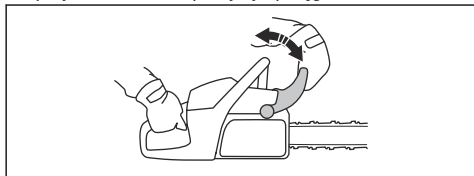

3. Trzymać urządzenie dwiema rękami nad pieńkiem lub inną stabilną powierzchnią.



OSTRZEŻENIE: Silnik musi być wyłączony.

4. Puścić przedni uchwyt i pozwolić na opadnięcie wierzchołka prowadnicy na pieńek.

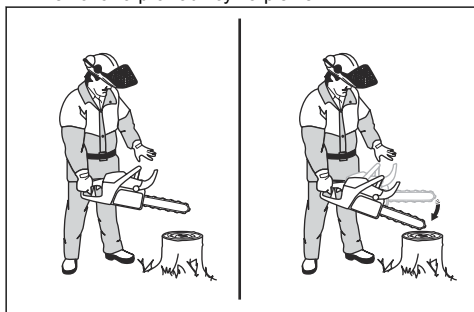

5. Sprawdzić, czy hamulec łańcucha włączy się, gdy wierzchołek prowadnicy uderzy w pieńek.

Sprawdzanie hamulca łańcucha

1. Uruchomić produkt. Aby uzyskać odpowiednie instrukcje — patrz *Uruchamianie urządzenia na stronie 91*.



OSTRZEŻENIE: Upewnić się, że łańcuch nie dotyka podłoża lub innego przedmiotu.

2. Mocno trzymać produkt.
3. Zastosować pełną moc i przechylić lewy nadgarstek w stronę zabezpieczenia przed odbiciem, aby włączyć hamulec łańcucha. Pilarka musi natychmiast się zatrzymać.

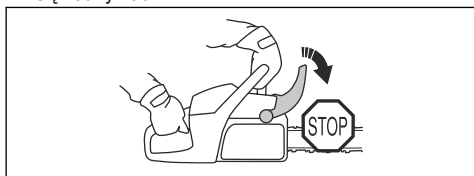

OSTRZEŻENIE: Nie zdejmuj dłoni z uchwytu przedniego.

Sprawdzanie spustu przepustnicy i blokady spustu przepustnicy

1. Sprawdzić, czy spust przepustnicy i jego blokada poruszają się swobodnie i czy sprężyna powrotna działa prawidłowo.

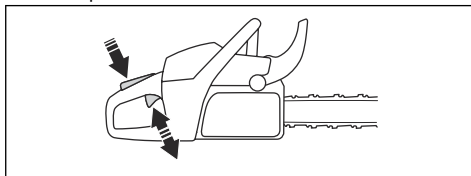

2. Wcisnąć blokadę spustu przepustnicy i sprawdzić, czy po zwolnieniu powraca ona do pierwotnego położenia.

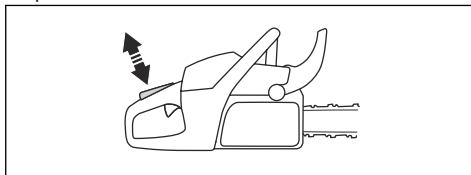

3. Sprawdzić, czy spust przepustnicy jest zablokowany w położeniu biegu jałowego po zwolnieniu jego blokady.

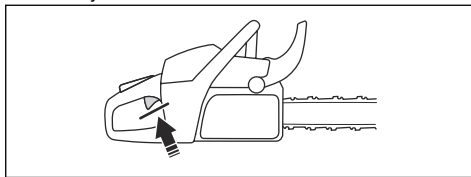

4. Uruchomić produkt i ustawić pełne otwarcie przepustnicy.
5. Zwolnić spust przepustnicy i sprawdzić, czy łańcuch pilarki się zatrzymuje.



OSTRZEŻENIE: Jeśli łańcuch pilarki się porusza, gdy spust przepustnicy znajduje się w położeniu biegu jałowego, należy skontaktować się z serwisem.

Sprawdzanie smarowania wychwytnika łańcucha

1. Upewnić się, że wychwytnik łańcucha nie jest uszkodzony.

2. Upewnić się, że wychwytnik łańcucha jest stabilny i przymocowany do korpusu produktu.

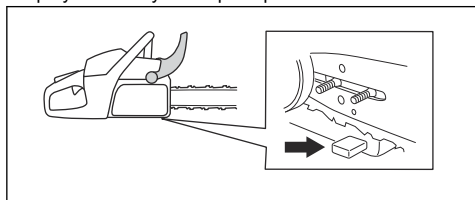

Sprawdzanie osłony prawej ręki

- Upewnić się, czy osłona prawej ręki nie jest uszkodzona i czy nie występują na niej uszkodzenia, np. pęknięcia.

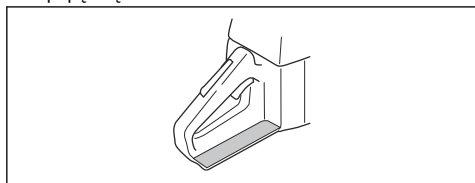

Sprawdzanie układu amortyzowania drgań

1. Sprawdzić, czy amortyzatory nie są pęknięte lub odkształcone.
2. Upewnić się, że amortyzatory są prawidłowo przymocowane do silnika i uchwytów.

Aby uzyskać informacje na temat lokalizacji systemu tłumienia drgań w danym produkcie, patrz *Przebieg produktu na stronie 79*.

Sprawdzanie wyłącznika

1. Uruchomić silnik.
2. Ustawić przełącznik start/stop w pozycji STOP. Silnik musi się zatrzymać.

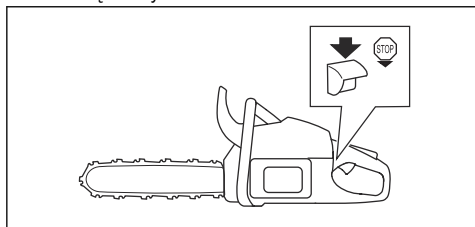

Sprawdzanie tłumika



OSTRZEŻENIE: Nigdy nie używać produktu, którego tłumik jest uszkodzony lub w złym stanie.



OSTRZEŻENIE: Nigdy nie należy używać produktu, jeżeli na tłumiku nie ma

siatki przeciwwiskrowej lub jest ona uszkodzona.

1. Sprawdzić, czy tłumik nie jest wadliwy lub uszkodzony.
2. Sprawdzić, czy tłumik jest prawidłowo przymocowany do produktu.

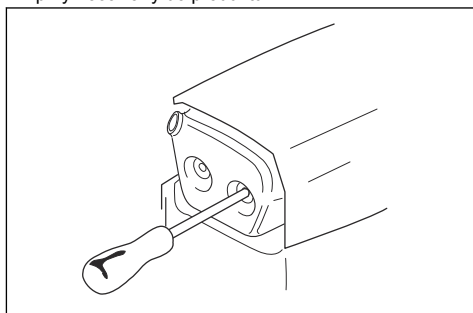

3. Jeśli produkt jest wyposażony w specjalną siatkę przeciwwiskrową, należy czyścić ją co tydzień.

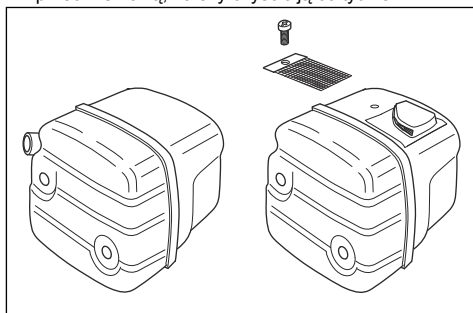

4. Wymienić uszkodzoną siatkę przeciwwiskrową.



UWAGA: Zanieczyszczona siatka przeciwwiskrowa powoduje przegrzewanie się produktu, co może doprowadzić do uszkodzenia cylindra i tłoka.

Gaźnik z ograniczeniem regulacji

Uwaga: W przypadku wątpliwości, jaki gaźnik jest zamontowany w posiadanym urządzeniu, należy zwrócić się do punktu serwisowego.

Regulacja gaźnika

Ze względu na przepisy dotyczące ochrony środowiska i emisji produkt posiada ograniczenia dotyczące regulacji gaźnika. Ogranicza to szkodliwe spaliny produktu. Śruby

regulacyjne można obrócić tylko o maksymalnie $\frac{1}{2}$ obrotu.

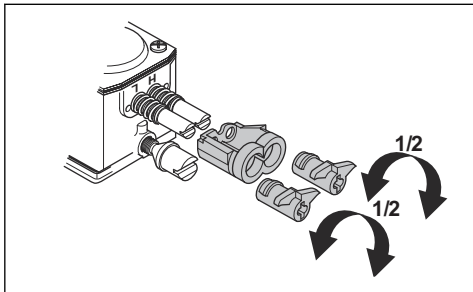

Podstawowe regulacje i docieranie

Podstawowa regulacja gaźnika jest wykonywana w fabryce. Aby uzyskać informacje na temat zalecanej prędkości obrotowej biegu jałowego, patrz *Dane techniczne* na stronie 114.



UWAGA: W ciągu pierwszych 10 godzin pracy należy unikać używania maszyny na zbyt wysokich obrotach.



UWAGA: Jeśli łańcuch pilarki obraca się na biegu jałowym, obrócić śrubę obrotów biegu jałowego w lewo, aż łańcuch pilarki się zatrzyma.

Regulacja igły niskich obrotów (L)

- Obrócić igłę niskich obrotów zgodnie z ruchem wskazówek zegara aż do oporu.

Uwaga: Jeśli produkt nieprawidłowo przyspiesza, lub obroty biegu jałowego nie są prawidłowe, obrócić igłę niskich obrotów w lewo. Obrócić igłę niskich obrotów do momentu uzyskania prawidłowego przyspieszenia i odpowiednich obrotów biegu jałowego.

Regulacja śruby obrotów biegu jałowego (T)

- Uruchomić produkt.
- Przekręcić śrubę obrotów biegu jałowego w prawo do momentu, gdy łańcuch zacznie się obracać.
- Przekręcić śrubę obrotów biegu jałowego w lewo do momentu, gdy łańcuch się zatrzyma.

Uwaga: Obroty biegu jałowego ustawione są prawidłowo, jeżeli silnik pracuje płynnie w każdym położeniu. Obroty biegu jałowego powinny być ustawione poniżej prędkości, przy której łańcuch zaczyna się obracać.



OSTRZEŻENIE: Jeżeli łańcuch tnący nie zatrzymuje się po obróceniu śruby obrotów biegu jałowego, należy skontaktować się z lokalnym serwisem. Nie używać urządzenia, dopóki nie zostanie ono prawidłowo wyregulowane.

Regulacja igły wysokich obrotów (H)

Silnik regulowany jest fabrycznie w warunkach odpowiadających wysokości 0 m n.p.m. W przypadku pracy na większych wysokościach n.p.m., w różnych warunkach pogodowych i temperaturach, może być konieczna regulacja igły wysokich obrotów.

- Obrócić igłę wysokich obrotów, aby dokonać regulacji.



UWAGA: Nie obracać śruby igły wysokich obrotów poza ogranicznik regulacji. Może to spowodować uszkodzenie cylindra i tłoka.

Wymiana pękniętej lub zużytej linki rozrusznika

- Poluzować śruby obudowy rozrusznika.

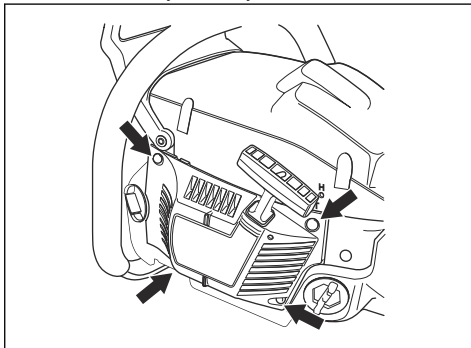

- Wymontować obudowę rozrusznika.
- Wyciągnąć linkę rozrusznika o około 30 cm/12 cali i umieścić ją w rowku na kole pasowym.
- Pozwolić, aby koło pasowe obracało się powoli do tyłu, aby zwolnić sprężynę powrotną.

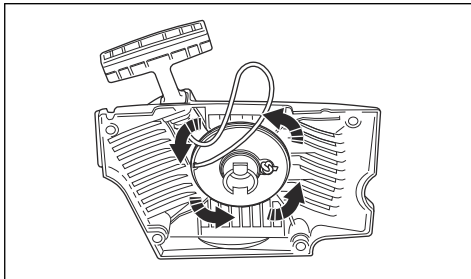

5. Odkręcić śrubę centralną i zdjąć koło pasowe.



OSTRZEŻENIE: Podczas wymiany sprężyny rozrusznika lub linki rozrusznika należy zachować ostrożność. Sprężyna powrotna pozostaje naprężona w przypadku nawinięcia w obudowie rozrusznika. Brak ostrożności może spowodować jej wyrzucenie i urazy. Używać okularów ochronnych i rękawic ochronnych.

6. Wymontować zużytą linkę rozrusznika z uchwytu linki i koła pasowego.
7. Przymocować nową linkę rozrusznika do koła pasowego. Nawinąć linkę rozrusznika około 3 obroty wokół koła pasowego.
8. Przymocować kółko linki do sprężyny powrotnej. Końcówka sprężyny powrotnej musi zaczepić się o kółko linki.
9. Zmontować kółko linki i śrubę centralną.
10. Przeciągnąć linkę rozrusznika przez otwór w obudowie rozrusznika oraz przez uchwyt linki.
11. Zawiązać supeł na końcu linki rozrusznika.

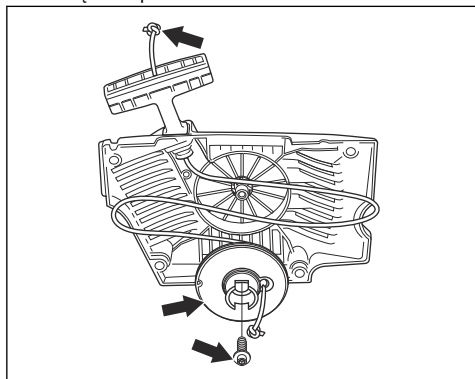

Napinanie sprężyny powrotnej

1. Włożyć linkę rozrusznika w nacięcie w kole pasowym.
2. Obrócić kółko o około 2 obroty w prawo.
3. Pociągnąć rączkę linki rozrusznika i całkowicie wyciągnąć linkę.
4. Położyć kciuk na kole pasowym.
5. Przesunąć kciuk i zwolnić linkę rozrusznika.

6. Upewnić się, że po całkowitym wysunięciu linki rozrusznika koło pasowe może obrócić się jeszcze o 1/2 obrotu.

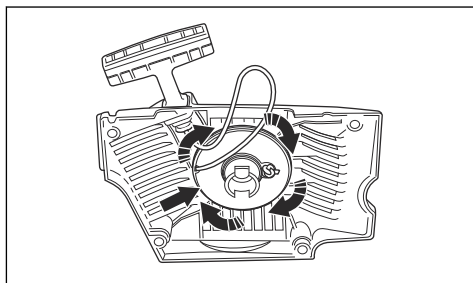

Sprawdzanie prawidłowej regulacji gaźnika

- Upewnić się, że produkt może prawidłowo przyspieszać.
- Upewnić się, że produkt częściowo 4-taktuje, gdy jest ustawiony na pełnych obrotach.
- Sprawdzić, czy łańcuch nie obraca się, gdy silnik pracuje na biegu jałowym.
- Jeśli produkt nie jest łatwy do uruchomienia lub ma mniejszą zdolność do przyspieszania, wyregulować igły niskich i wysokich obrotów.



UWAGA: Nieprawidłowa regulacja może spowodować uszkodzenie silnika.

Czyszczenie filtra powietrza

Regularnie czyścić filtr powietrza z brudu i kurzu. Zapobiega to usterkom gaźnika, problemom z rozruchem, utracie mocy silnika, zużyciu części silnika i większemu niż zwykle zużyciu paliwa.

1. Wymontować pokrywę cylindra i filtr powietrza.
2. Wyczyścić filtr powietrza szczotką lub wytrząsnąć go. W celu dokładnego wyczyszczenia użyć detergentu i wody.

Uwaga: Całkowite oczyszczenie filtra po długim okresie użytkowania nie jest możliwe. Wymieniać filtr powietrza regularnie i zawsze wymieniać uszkodzony filtr powietrza.

3. Zamontować filtr powietrza i sprawdzić, czy filtr przylega ściśle do podstawy.

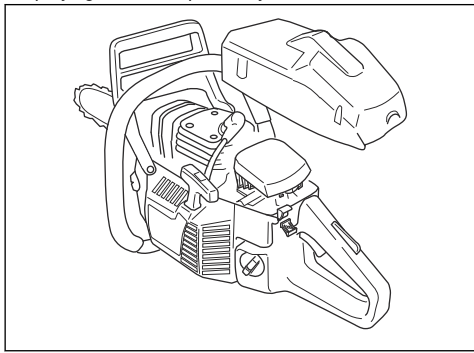

Uwaga: Z uwagi na różne warunki pracy, pogodę i porę roku produkt może być używany z różnymi typami filtrów powietrza. Dodatkowe informacje można uzyskać w centrum serwisowym.

Montaż obudowy rozrusznika na produkcie

1. Wyciągnąć linkę rozrusznika i ustawić rozrusznik we właściwym miejscu naprzeciw skrzyni korbowej.
2. Powoli luzować linkę, aż kółko linowe zaczepi się o zabieraki.
3. Dokręcić śruby mocujące rozrusznik.

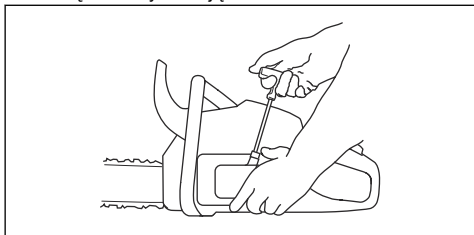

Sprawdzanie świecy zapłonowej



UWAGA: Używać zalecanej świecy zapłonowej. Patrz *Dane techniczne na stronie 114*. Nieprawidłowa świeca zapłonowa może doprowadzić do uszkodzenia maszyny.

1. Jeśli produkt trudno się uruchamia lub pracuje, lub jeśli produkt działa nieprawidłowo na biegu jałowym, sprawdź świecę zapłonową pod kątem niepożądanych materiałów. Aby zmniejszyć ryzyko przedostawania się niepożądanych materiałów na elektrody świecy zapłonowej, należy przestrzegać poniższych instrukcji:
 - a) Dopilnować, by obroty biegu jałowego zostały prawidłowo wyregulowane.

b) Dopilnować, aby używana była odpowiednia mieszanka paliwowa.

c) Zadbać o czystość filtra powietrza.

2. Wyczyścić świecę zapłonową, jeśli jest brudna.
3. Upewnić się, że odstęp między elektrodami jest prawidłowy. Patrz *Dane techniczne na stronie 114*.

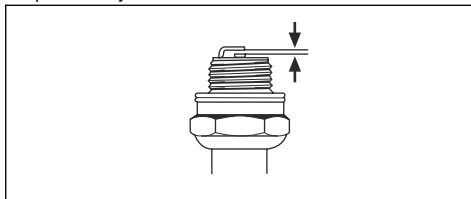

4. Wymieniać świecę zapłonową co miesiąc lub częściej, jeśli zachodzi taka potrzeba.

Ostrzenie łańcucha piły

Informacje na temat prowadnicy i łańcucha



OSTRZEŻENIE: W trakcie konserwacji łańcucha należy używać rękawic ochronnych. Łańcuch piłarki, który się nie porusza, może również spowodować obrażenia.

Wymienić zużytą lub uszkodzoną prowadnicę lub łańcuch na elementy zalecane przez Husqvarna. Jest to konieczne, aby zachować funkcje bezpieczeństwa produktu. Patrz *Akcesoria na stronie 115*, aby zapoznać się z listą zalecanych zamiennych prowadnic oraz łańcuchów.

- Długość prowadnicy, cale/cm. Informacje o długości prowadnicy można zazwyczaj znaleźć na jej tylnym końcu.

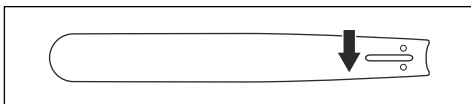

- Ilość zębów na zębacie końcówki prowadnicy (T).

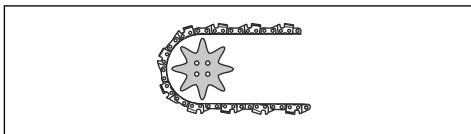

- Podziałka łańcucha, cale. Końcówka prowadnicy i zębata napędowa łańcucha piłarki muszą być

dostosowane do odległości między ogniwami prowadzącymi.

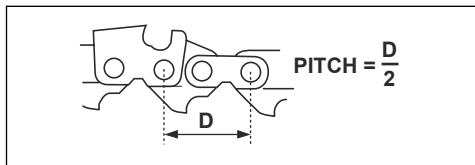

- Ilość ogniw prowadzących (szt.). Liczba ogniw prowadzących zależy od typu prowadnicy.

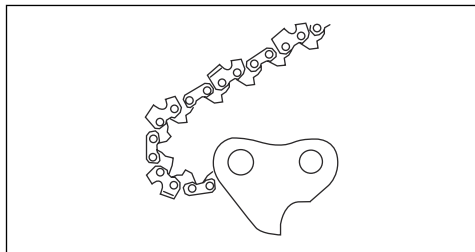

- Szerokość rowka prowadnicy, cale/mm. Szerokość rowka prowadnicy musi odpowiadać szerokości ogniw prowadzących.

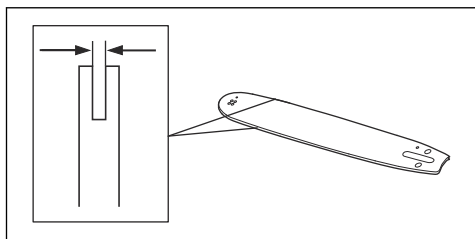

- Otwór smarujący łańcucha i otwór napinacza łańcucha. Prowadnica musi być dopasowana do urządzenia.

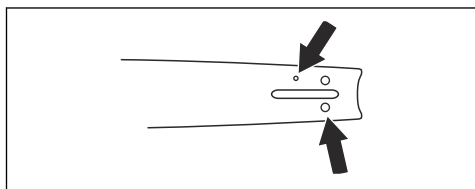

- Szerokość ogniw prowadzącego, mm/calce.

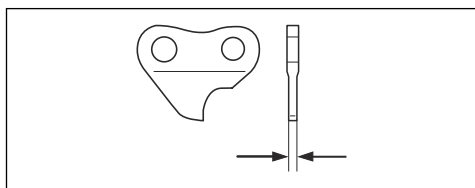

Informacje ogólne na temat ostrzenia zębów tnących

Nie używać stępionego łańcucha pily. Jeżeli łańcuch pily jest stępiony, potrzeba więcej siły do przepchnięcia prowadnicy przez drewno. Jeżeli łańcuch pily jest bardzo stępiony, będzie spod niego wylatywał pył zamiast trocin.

Ostry łańcuch łatwo wchodzi w drewno i wylatują spod niego duże i długie wióry.

Na część tnącą łańcucha pily, czyli łańcuch tnący, składa się ząb tnący (A) oraz ogranicznik zagłębienia (B). Różnica wysokości między tymi dwoma elementami określa głębokość cięcia (ustawienie ogranicznika zagłębienia).

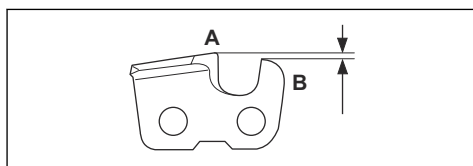

Podczas ostrzenia zębów tnących należy zwrócić uwagę na następujące kwestie:

- Kąt zaostrenia.

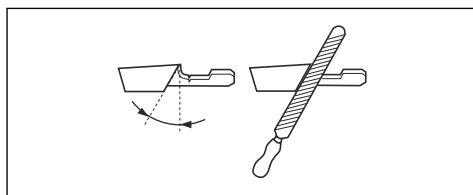

- Kąt ostrza.

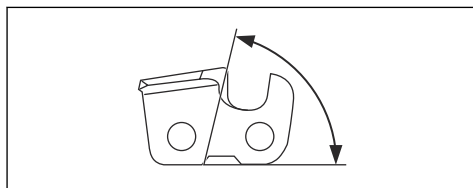

- Kąt pozycji pilnika (kąt czołowy)

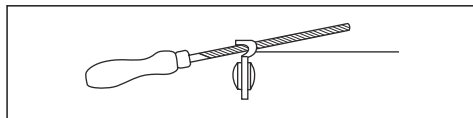

- Średnica pilnika okrągłego

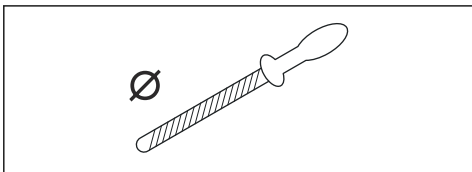

Trudno naostrzyć łańcuch tnący bez odpowiednich narzędzi. Użyć prowadnika pilnika Husqvarna. Pomoże on utrzymać maksymalną wydajność cięcia i minimalne ryzyko odbicia.



OSTRZEŻENIE: Siła odbicia zwiększa się znacząco w przypadku postępowania niezgodnego z instrukcjami ostrzenia.

Uwaga: Informacje na temat ostrzenia łańcucha, patrz *Ostrzenie łańcucha piły* na stronie 106.

Ostrzenie zębów tnących

1. Użyć pilnika okrągłego i prowadnika pilnika, aby naostrzyć ząb tnący.

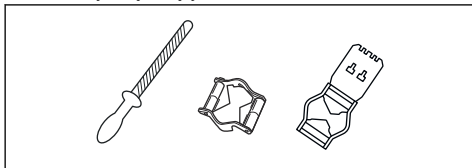

Uwaga: Patrz *Akcesoria* na stronie 115, aby uzyskać informacje na temat pilnika i prowadnika zalecanych dla danej piły łańcuchowej przez firmę Husqvarna.

2. Ustawić prawidłowo prowadnik pilnika względem przecinarki. Zapoznać się z instrukcją dostarczoną wraz z prowadnikiem pilnika.
3. Przesuwać pilnik od wewnętrznej strony zębów tnących na zewnątrz. Zmniejszyć nacisk przy ruchu „do siebie”.

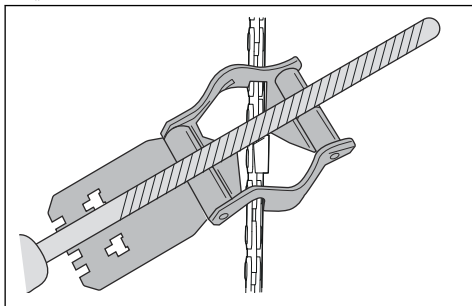

4. Usunąć materiał z jednej strony wszystkich zębów tnących.
5. Obrócić urządzenie i usunąć spilotowany materiał z drugiej strony.
6. Sprawdzić, czy wszystkie zęby tnące są tej samej długości.

Ogólne informacje dotyczące ustawień ogranicznika zagłębienia

Ustawienie ogranicznika zagłębienia (C) zmniejsza się podczas ostrzenia zęba tnącego (A). Aby zachować maksymalną wydajność cięcia, należy usunąć spilotowany materiał z ogranicznika zagłębienia (B) w celu uzyskania zalecanego ustawienia. Patrz *Dane techniczne na stronie 114*, aby uzyskać instrukcje prawidłowego ustawienia ogranicznika zagłębienia łańcucha pilarki.

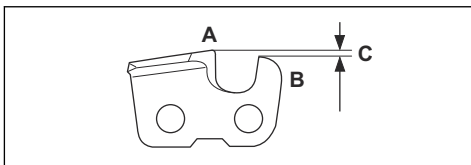

OSTRZEŻENIE: Zbyt duża szczelina ogranicznika zagłębienia zwiększa ryzyko odbić!

Regulacja ustawienia ogranicznika zagłębienia

Przed regulacją ogranicznika zagłębienia lub ostrzeniem zębów tnących, patrz *Informacje ogólne na temat ostrzenia zębów tnących* na stronie 107, aby uzyskać instrukcje. Zalecamy regulację ogranicznika zagłębienia co trzy użycia przy okazji ostrzenia zębów tnących.

Zalecamy używanie naszego prowadnika pilnika z szablonem do ograniczników, by zapewnić prawidłowy wymiar szczeliny łańcucha i prawidłowy kąt ogranicznika.

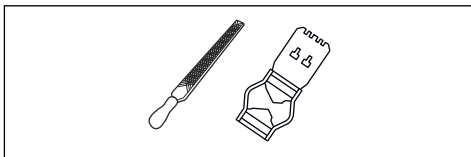

1. Aby wyregulować ogranicznik zagłębienia, należy użyć płaskiego pilnika i szablonu do ograniczników zagłębienia. Należy korzystać wyłącznie z ogranicznika zagłębienia Husqvarna z szablonem do ograniczników, by zapewnić prawidłowy wymiar szczeliny łańcucha i prawidłowy kąt ogranicznika.
2. Umieścić szablon na łańcuchu.

Uwaga: Patrz zestaw szablonu ogranicznika zagłębienia, aby uzyskać więcej informacji na temat korzystania z narzędzia.

3. Użyć płaskiego pilnika, aby usunąć część ogranicznika zagłębienia, wystającą przez szablon do ograniczników zagłębienia.

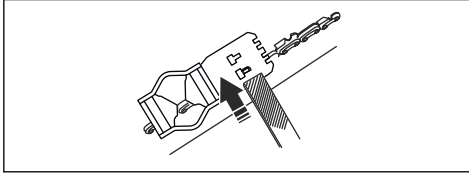

6. Sprawdzić, czy można łatwo przesunąć ręką łańcuch po prowadnicy i czy ściśle do niej przylega.

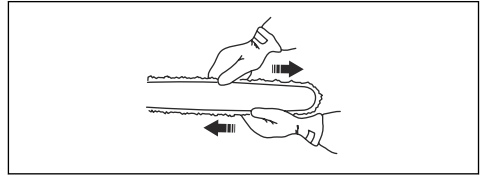

Uwaga: Informacje dotyczące położenia śruby napinacza łańcucha znajdują się w części *Przegląd produktu* na stronie 79.

Regulacja napięcia łańcucha piły



OSTRZEŻENIE: Nieprawidłowe napięcie łańcucha piły może doprowadzić do jego obluźnienia na prowadnicy, co grozi odniesieniem poważnych obrażeń lub śmiercią.

Podczas używania piły jej łańcuch się wydłuża. Należy regularnie regulować łańcuch piły.

1. Poluzować nakrętki prowadnicy mocujące osłonę sprzęgła/hamulec piły łańcuchowej. Użyć klucza.

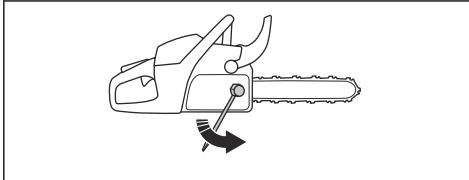

Uwaga: Niektóre modele mają tylko jedną nakrętkę prowadnicy.

2. Ręcznie dokręcić nakrętki prowadnicy do oporu.
3. Unieść przednią część prowadnicy i obracać śrubę napinacza. Użyć klucza.
4. Naprężyć łańcuch piły, aż będzie ściśle przylegał do prowadnicy, ale nie za mocno, aby mógł się z łatwością poruszać.

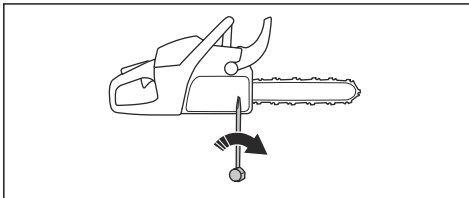

5. Dokręcić nakrętki prowadnicy za pomocą klucza, jednocześnie unosząc przednią część prowadnicy.

Sprawdzanie smarowania łańcucha pilarki

1. Uruchomić produkt i pozwolić mu pracować przy $\frac{1}{4}$ prędkości obrotowej. Trzymać prowadnicę ok. 20 cm/8 cali powyżej powierzchni o jasnym kolorze.
2. Jeśli smarowanie łańcucha jest prawidłowe, po 1 minucie na powierzchni będzie widoczna wyraźna linia oleju.



3. Jeśli smarowanie łańcucha nie działa prawidłowo, sprawdzić prowadnicę. Aby uzyskać odpowiednie instrukcje — patrz *Sprawdzanie prowadnicy* na stronie 110. Jeśli czynności konserwacyjne nie pomogą, skontaktować się z dealerem ds. serwisu.

Sprawdzanie zębatego napędowej łańcucha

Bęben sprzęgła jest wyposażony w zębatkę stałą (A) lub zębatkę napędową (B). Zębatka stała jest wyposażona w zębatkę napędową łańcucha osadzoną na bębnie. Zębatka napędowa jest możliwa do wymiany.

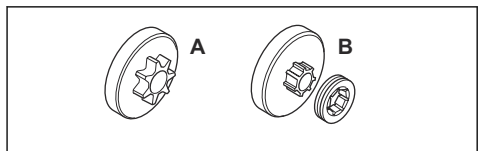

- Należy regularnie sprawdzać zębatkę napędową łańcucha pod kątem zużycia. Wymienić zębatkę napędową łańcucha w przypadku wystąpienia zbyt dużego zużycia.
- Zębatkę napędową łańcucha należy wymieniać przy wymianie łańcucha piły.

Smarowanie łożyska igielkowego

Uwaga: Smarować łożysko igielkowe co tydzień.

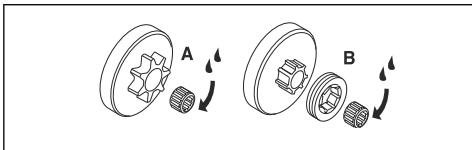

- Pociągnąć dźwignię hamulca do tyłu, aby wyłączyć hamulec piły łańcuchowej.
- Poluzować nakrętki prowadnicy i wymontować osłonę sprzęgła.

Uwaga: Niektóre modele mają tylko jedną nakrętkę prowadnicy.

- Położyć maszynę na boku ze sprzęgłem skierowanym do góry.
- Przy użyciu smarownicy umieścić olej silnikowy w środku sprzęgła podczas jego obracania.

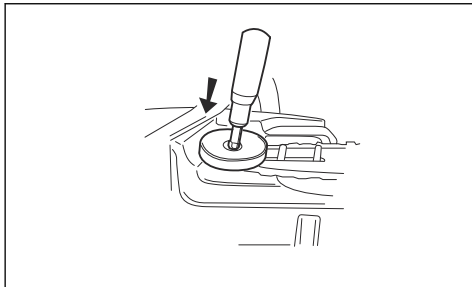

Kontrola osprzętu tnącego

- Upewnić się, że nie ma pęknięć w nitach i łączach, oraz że żadne nity nie są poluzowane. Wymienić w razie potrzeby.

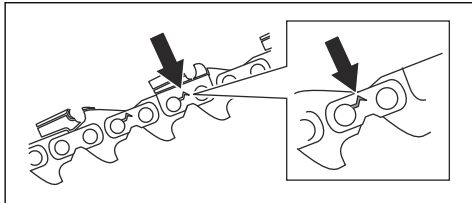

- Upewnić się, że łańcuch łatwo się zgina. Wymienić łańcuch, jeśli jest sztywny.

- Porównać łańcuch pilarki z nowym łańcuchem, aby sprawdzić, czy nity i ogniwa nie są zużyte.
- Wymienić łańcuch piły, gdy najdłuższa część zęba tnącego jest krótsza niż 4 mm/0,16 cala. Wymienić łańcuch piły w przypadku pęknięcia zębów tnących.

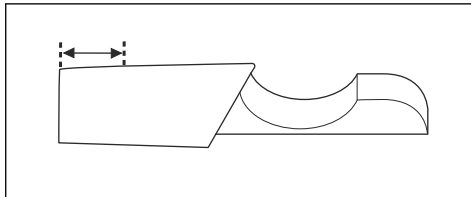

Sprawdzanie prowadnicy

- Upewnić się, że kanał oleju nie jest zablokowany. Oczyszczyć, jeśli jest to konieczne.

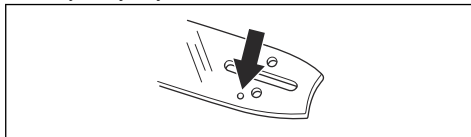

- Sprawdzić, czy na krawędziach prowadnicy nie ma zadziorów. Usunąć zadziory przy użyciu pilnika.

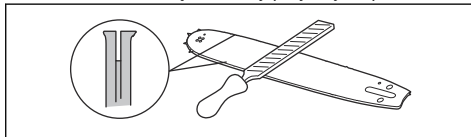

- Oczyszczyć rowek w prowadnicy.

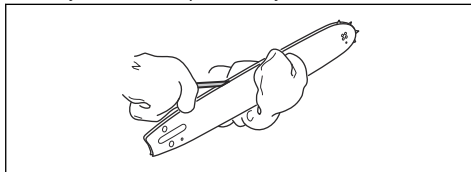

- Sprawdzić rowek w prowadnicy pod kątem zużycia. W razie potrzeby wymienić prowadnicę.

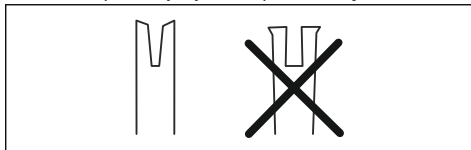

5. Sprawdzić, czy końcówka prowadnicy nie jest nierówna lub bardzo zużyta.

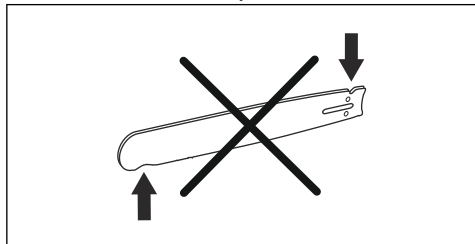

6. Sprawdzić, czy zębátka końcówki prowadnicy łatwo obraca się i czy otwór smarujący nie jest zatkany. W razie potrzeby oczyścić i nasmarować.

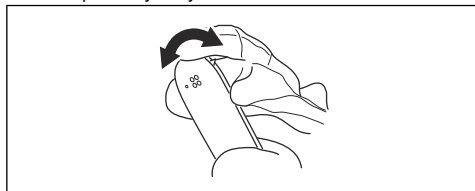

7. Codziennie obracać prowadnicę, aby przedłużyć okres jej żywotności.

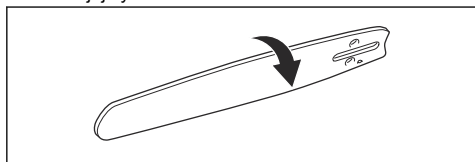

Konserwacja zbiornika paliwa i zbiornika oleju do smarowania łańcucha

- Regularnie opróżniać i czyścić zbiornik paliwa i zbiornik oleju do smarowania łańcucha.
- Wymieniać filtr paliwa raz w roku lub częściej, jeśli zachodzi taka potrzeba.



UWAGA: Zanieczyszczenia znajdujące się w zbiorniku mogą być przyczyną zakłóceń pracy silnika.

Regulacja przepływu oleju do smarowania łańcucha



OSTRZEŻENIE: Przed przystąpieniem do regulacji pompy olejowej wyłączyć silnik.

1. Obrócić śrubę regulacyjną pompy olejowej. Użyć wkrętaka lub klucza płasko-oczkowego.
 - a) Obrócić śrubę regulacyjną w prawo, aby zmniejszyć przepływ oleju smarowania łańcucha.

- b) Obrócić śrubę regulacyjną w lewo, aby zwiększyć przepływ oleju smarowania łańcucha.

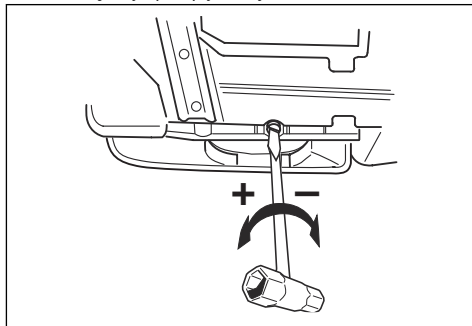

Zalecane ustawienia pompy oleju

- Długość prowadnicy 13–15 cm/5–6 cali: pozycja 1.
- Długość prowadnicy 15–18 cm/6–7 cali: pozycja 2.
- Długość prowadnicy 18–20 cm/7–8 cali: pozycja 3.

Układ oczyszczania powietrza

AirInjection™ to układ odśrodkowego oczyszczania powietrza, który usuwa pył i brud przed ich wychyceniem przez filtr powietrza. AirInjection™ podnosi trwałość filtra powietrza i silnika.

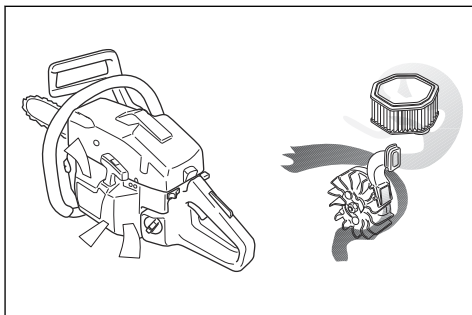

Czyszczenie układu chłodzenia

Układ chłodzenia utrzymuje niską temperaturę silnika. Układ chłodzenia obejmuje wlot powietrza na rozruszniku (A), płytkę kierującą powietrza (B), zabieraki

na kole zamachowym (C), żebra chłodzące cylindra (D) i pokrywę cylindra (E).

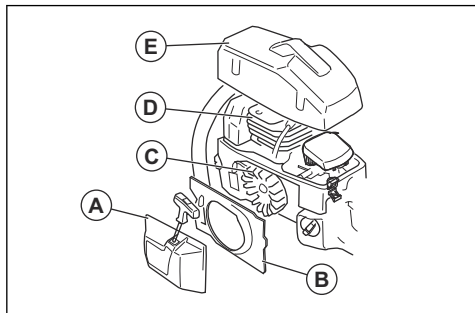

1. Układ chłodzenia należy czyścić szczotką raz na tydzień lub częściej, jeśli zachodzi taka potrzeba.
2. Sprawdzić, czy system chłodzący nie jest zabrudzony lub zatkany.



UWAGA: Zanieczyszczony lub zatkany układ chłodzenia powoduje przegrzanie produktu, co może skutkować jego uszkodzeniem.

Rozwiązywanie problemów

Silnik nie uruchamia się

Część produktu do sprawdzenia	Prawdopodobna przyczyna	Czynność
Zapadki rozrusznika	Zabieraki rozrusznika są zablokowane.	Wyregulować lub wymienić zabieraki.
		Wyczyścić powierzchnię wokół zapadek.
		Skontaktować się z zatwierdzonym warsztatem serwisowym.
Zbiornik paliwa	Niewłaściwy rodzaj paliwa.	Opróżnić zbiornik paliwa i napełnić go odpowiednim paliwem.
	Zbiornik paliwa jest napełniony olejem do smarowania łańcuchowej.	Jeśli została podjęta próba uruchomienia produktu, należy skontaktować się z punktem serwisowym. Jeśli nie została podjęta próba uruchomienia produktu, należy opróżnić zbiornik paliwa.
Zapłon, brak iskry	Świeca zapłonowa jest zabrudzona lub wilgotna.	Sprawdź, czy świeca zapłonowa jest sucha i czysta.
	Nieprawidłowy odstęp między elektrodami.	Wyczyścić świecę zapłonową. Upewnić się, że odstęp między elektrodami jest prawidłowy i używany jest zalecany lub równoważny typ świecy zapłonowej.
		Aby uzyskać informacje na temat właściwego odstępu między elektrodami, patrz <i>Dane techniczne na stronie 114</i> .

Część produktu do sprawdzenia	Prawdopodobna przyczyna	Czynność
Świeca zapłonowa i cylinder	Poluzowana świeca zapłonowa.	Dokręcić świecę zapłonową.
	Silnik jest zalany z powodu kilku prób uruchomienia przy pełnym otwarciu ssania.	Sprawdzić i wyczyścić świecę zapłonową Umieść produkt na boku tak, aby otwór po świecy był skierowany w stronę przeciwną od operatora. Pociągnąć uchwyt rozrusznika 6–8 razy. Zamontować świecę zapłonową i uruchomić produkt. Patrz <i>Uruchamianie urządzenia na stronie 91</i> .

Silnik odpala i gaśnie

Część produktu do sprawdzenia	Prawdopodobna przyczyna	Czynność
Zbiornik paliwa	Niewłaściwy rodzaj paliwa.	Opróżnić zbiornik paliwa i napełnić go odpowiednim paliwem.
Gaźnik	Prędkość obrotowa biegu jałowego jest nieprawidłowa.	Zwrócić się do punktu serwisowego.
Filtr powietrza	Zapchany filtr powietrza.	Wyczyścić lub wymienić filtr powietrza.
Filtr paliwa	Zapchany filtr paliwa.	Wymienić filtr paliwa.

Transport i przechowywanie

Transport i przechowywanie

- W zakresie przechowywania i transportu maszyny i paliwa należy upewnić się, że nie ma żadnych przecieków ani nie wydostają się z urządzenia żadne opary. Iskry lub otwarty płomień pochodzące, na przykład, z urządzeń elektrycznych lub kotłów, mogą wzniecić pożar.
- Zawsze należy korzystać z zatwierdzonych pojemników do przechowywania i transportu paliwa.
- Przed transportowaniem lub długotrwałym przechowywaniem należy opróżnić zbiornik paliwa i zbiornik oleju do smarowania łańcucha. Zutylizować paliwo i olej do smarowania piły łańcuchowej w odpowiednim punkcie.
- Użyć osłony transportowej na produkcie, aby zapobiec obrażeniom lub uszkodzeniu urządzenia. Łańcuch piły, który się nie porusza, może również spowodować poważne obrażenia.
- Zdjąć fajkę świecy zapłonowej ze świecy zapłonowej i włączyć hamulec łańcucha.

- Przymocować bezpiecznie produkt podczas transportu.

Aby przygotować produkt do długotrwałego przechowywania

- Przed rozpoczęciem demontażu należy zatrzymać produkt i poczekać, aż ostygnie.
- Zdjąć i oczyścić łańcuch pilarki oraz rowek prowadniczy.



UWAGA: Jeśli łańcuch pilarki i prowadnica nie są czyste, mogą zeszytnieć i się zablokować.

- Założyć osłonę transportową.
- Wyczyścić urządzenie. Instrukcje, patrz *Przegląd na stronie 100*.
- Wykonać kompletną obsługę serwisową produktu.

Dane techniczne

Dane techniczne

	Husqvarna 346XP/XPG/E-tech/Trio-Brake	Husqvarna 353/G/E-tech/TrioBrake
Silnik		
Pojemność skokowa, cm ³	50,1	51,7
Obroty na biegu jałowym, obr./min	2700	2700
Maks. moc silnika zgodnie z ISO 8893, kW/KM przy obr./min	2,7/3,7 przy 9600	2,4/3,3 przy 9000
Układ zapłonowy⁹		
Świeca zapłonowa	NGK BPMR 7A/ Champion RCJ 7Y	NGK BPMR 7A/ Champion RCJ 7Y
Odstęp między elektrodami świecy, w mm	0,5	0,5
Układ zasilania/smarowania		
Pojemność zbiornika paliwa, l/cm ³	0,50/500	0,50/500
Pojemność zbiornika paliwa, l/cm ³	0,28/280	0,28/280
Typ pompy olejowej	Automatyczna	Automatyczna
Waga		
Masa, kg	346XP: 5,0 346XPG: 5,1 346XP E-tech: 5,0 346XPG E-tech: 5,1 346XP TrioBrake: 5,2 346XPG TrioBrake: 5,3	353: 5,0 353G: 5,1 353 E-tech: 5,0 353G E-tech: 5,1 353 TrioBrake: 5,2 353G TrioBrake: 5,3
Poziom hałasu¹⁰		
Zmierzony poziom mocy akustycznej, w dB(A)	346XP: 113 346XPG: 113 346XP E-tech: 110 346XPG E-tech: 110	353: 114 353G: 114 353 E-tech: 111 353G E-tech: 111

⁹ Stosuj wyłącznie świece zalecane przez producenta. Niewłaściwa świeca może być przyczyną zatarcia tłoka/cylindra.

¹⁰ Emisję hałasu do otoczenia zmierzono jako moc akustyczną (L_{WA}), zgodnie z dyrektywą WE 2000/14/WE.

	Husqvarna 346XP/XPG/E-tech/Trio- Brake	Husqvarna 353/G/E-tech/TrioBrake
Poziomy głośności, gwarantowana moc akustyczna L_{WA} dB(A)	346XP TrioBrake: 114 346XPG TrioBrake: 114 346XP E-tech: 113 346XPG E-tech: 113	353 TrioBrake: 115 353G TrioBrake: 115 353 E-tech: 112 353G E-tech: 112
Poziomy głośności¹¹		
Równoważny poziom ciśnienia akustycznego przy uchu operatora, dB(A)	346XP, 346XPG: 106 346XP E-tech, 346XPG E-tech: 103	102
Równoważne poziomy wibracji, h_{veq}¹²		
Uchwyt przedni, m/s^2	2,4	3,1
Uchwyt tylny, m/s^2	3,6	3,2
Łańcuch pilarki/prowadnica		
Typ zębatki napędowej/liczba zębów	Rim/7	Rim/7
Prędkość obrotowa łańcucha przy 133% mocy prędkości obrotowej silnika, m/s	24,6	23,0

Akcesoria

Zalecany osprzęt tnący

Modele pilarek Husqvarna 346XP, 346XP TrioBrake, 346XPG, 346XPG TrioBrake, 353, 353 TrioBrake, 353G, 353G TrioBrake, 346XP E-tech, 346XPG E-tech TrioBrake, 353 E-tech, 353 E-tech TrioBrake, 353G E-tech zostały przebadane pod kątem bezpieczeństwa zgodnie z normą EN ISO 11681-1:2011 (Maszyny dla leśnictwa – Wymagania bezpieczeństwa i badanie pilarek łańcuchowych przenośnych) i spełniają wymagania bezpieczeństwa w przypadku wyposażenia w wymienione poniżej prowadnice i łańcuchy.

Łańcuch tnący o niewielkiej skłonności do odbić

Łańcuch pilarki oznaczony jako łańcuch przeciwo odbiciowy spełnia wymagania dotyczące niskiego odbicia określone w ANSI B175.1-2012.

Promień odbicia oraz końcówki prowadnicy

W przypadku prowadnic z zębatką promień określany jest na podstawie liczby zębów (np. 10T). Promień prowadnic litych ustalany jest na podstawie długości promienia końcówki. Możliwe jest stosowanie prowadnicy o mniejszym promieniu końcówki, niż oznaczono na liście w odniesieniu do danej długości prowadnicy.

¹¹ Równoważny poziom ciśnienia akustycznego, zgodny z ISO 22868, obliczany jest jako całkowita, czasowo wyważona energia dla różnych poziomów dźwięku w różnych warunkach pracy. Typowe rozproszenie statystyczne dla równoważnego poziomu ciśnienia akustycznego to odchylenie standardowe o wartości 1 dB (A).

¹² Równoważny poziom wibracji, zgodny z ISO 22867, obliczany jest jako całkowita, czasowo wyważona energia całkowita dla poziomów drgań w różnych warunkach pracy. Odnotowane dane dotyczące równoważnego poziomu wibracji wykazują typowe rozproszenie statystyczne (odchylenie standardowe) w wysokości 1 m/s^2 .

Prowadnica				Łańcuch pilarki	
Długość, cale/cm	Podziałka, cale	Miarka, cale/mm	Maks. ilość zębów na zębatce	Typ	Długość, ogniwa prowadzące (liczba)
13/33	0,325	0,050/1,3	10T	Husqvarna H30	56
15/38					64
16/40					66
18/46					72
20/50					78
13/33	0,325	0,058/1,5	10T	Husqvarna H25	56
15/38					64
16/40					66
18/46					72
20/50			12T	78	
15/38	3/8	0,058/1,5	11T	Husqvarna C85	56
16/40					60
18/46					68
20/50					72

Użyteczna długość cięcia jest zwykle o 1 cal mniejsza niż nominalna długość prowadnicy.

Pixel

Pixel to lżejsze i bardziej energooszczędne połączenie prowadnicy i łańcucha, idealne do wykonywania wąskich nacięć. Aby w pełni wykorzystać te zalety, zarówno prowadnica, jak i łańcuch tnący muszą pochodzić z serii Pixel. Osprzęt tnący z serii Pixel jest oznaczony poniższym symbolem.









Sprzęt do ostrzenia i kąty ostrzenia

Użyć prowadnika pilnika Husqvarna do ostrzenia łańcucha piły. Prowadnik pilnika Husqvarna umożliwia zachowanie prawidłowego kąta podczas ostrzenia. Numery części podano w poniższej tabeli.

W przypadku wątpliwości, jak zidentyfikować typ łańcucha piły, patrz www.husqvarna.com, aby uzyskać więcej informacji.

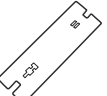

H30	4,8 mm / 3/16 cala	85°	30°	10°	0,025 cala / 0,65 mm	5056981-00	5056981-08

							
H25	4,8 mm / 3/16 cala	85°	30°	10°	0,025 cala / 0,65 mm	5056981-00	5056981-09
C85	5,5 mm / 7/32 cala	60°	30°	0°	0,025 cala / 0,65 mm		5869386-01

Deklaracja zgodności WE

Deklaracja zgodności Rady Europejskiej

Per Gustafsson, manager rozwoju (autoryzowany przedstawiciel firmy oraz osoba odpowiedzialna za dokumentację techniczną).

Firma Husqvarna AB, SE-561 82 Huskvarna, Szwecja, tel.: +46-36-146500, zapewnia niniejszym, że pilarka do zastosowań leśnych Husqvarna 346XP, 346XP TrioBrake, 346XPG, 346XPG TrioBrake, 353, 353 TrioBrake, 353G, 353G TrioBrake, 346XP E-tech, 346XPG E-tech TrioBrake, 353 E-tech, 353 E-tech TrioBrake, 353G E-tech, począwszy od numerów seryjnych z roku 2016 (rok, po którym następuje numer seryjny, podany jest wyraźnie na tabliczce znamionowej), jest zgodna z przepisami zawartymi w DYREKTYWACH RADY:

- dyrektywie maszynowej **2006/42/WE** z 17 maja 2006 r.
- dyrektywie dotyczącej kompatybilności elektromagnetycznej **2014/30/UE** z 26 lutego 2014 r.
- dyrektywie **2000/14/WE** „dotyczącej emisji hałasu do otoczenia” z 8 maja 2000 r.

Zastosowanie mają następujące normy: EN ISO 12100:2010, ISO 14982:2009, EN ISO 11681-1:2011

Jednostka notyfikowana: Badanie typu WE, zgodne z wymogami określonymi w art. 12, pkt 3b dyrektywy maszynowej (2006/42/WE), wykonał Szwedzki Instytut Badań Maszyn — **jednostka notyfikowana nr 0404, RISE SMP Svensk Maskinprovning AB**, Box 7035 SE-750 07 Uppsala, Szwecja. Świadectwa zatwierdzenia typu EC, zgodnego z Załącznikiem IX, noszą numery: **0404/09/2086** — 346XP TrioBrake, 346XPG TrioBrake, 346XPG E-tech TrioBrake, **0404/09/2087** — 353 TrioBrake, 353G TrioBrake, 353G E-tech TrioBrake, **0404/09/2088** — 346XP, 346XPG, 346XP E-tech, 346XPG E-tech, **0404/09/2085** — 353, 353G, 353 E-tech, 353G E-tech.

Ponadto **0404, Szwedzki Instytut Badań Maszyn RISE SMP Svensk Maskinprovning AB**, Box 7035, SE-750 07, Uppsala, Szwecja, potwierdza zgodność z załącznikiem V do dyrektywy rady 2000/14/WE dotyczącej emisji hałasu do środowiska z dnia 8 maja 2000 roku.

Informacje dotyczące emisji hałasu podano w rozdziale *Dane techniczne na stronie 114*.

Niniejsza pilarka jest identyczna z egzemplarzem poddanym kontroli typu zgodnie z przepisami WE.

Huskvarna, 20160330



Obsah

Úvod.....	119	Riešenie problémov.....	151
Bezpečnosť.....	121	Preprava a uskladnenie.....	152
Montáž.....	126	Technické údaje.....	152
Prevádzka.....	127	Príslušenstvo.....	154
Údržba.....	139	ES vyhlásenie o zhode.....	156

Úvod

Popis výrobku

Modely reťazových píl Husqvarna 346XP, 346XP TrioBrake, 346XPG, 346XPG TrioBrake, 353, 353 TrioBrake, 353G, 353G TrioBrake, 346XP E-tech, 346XPG E-tech TrioBrake, 353 E-tech, 353 E-tech TrioBrake, 353G E-tech sú vybavené spaľovacím motorom.

Neustále pracujeme na tom, aby sme zabezpečili vyššiu bezpečnosť a efektívnosť počas prevádzky. Ak

potrebujete ďalšie informácie, obráťte sa na servisného predajcu.

Plánované použitie

Tento výrobok je určený na pílenie dreva.

Poznámka: Používanie tohto výrobku môže byť obmedzené vnútroštátnymi predpismi.

Prehľad výrobku

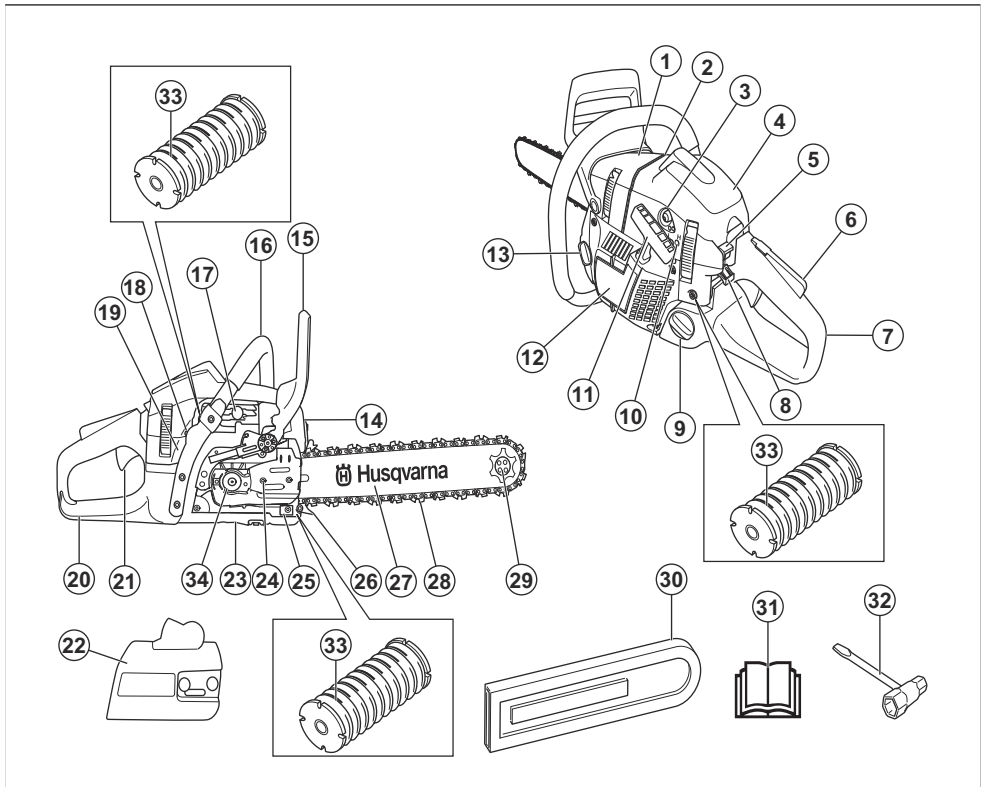

1. Typový a výstražný štítok
2. Označenie smeru rezania
3. Balónik pumpy
4. Kryt valca
5. Vypínač štart/stop
6. Poistka páčky plynu
7. Zadná rukoväť
8. Ovládanie sýtiča
9. Palivová nádrž
10. Nastavovacie skrutky karburátora
11. Držadlo štartovacieho lanka
12. Kryt štartéra
13. Nádrž na olej na mazanie reťaze
14. Tlmič výfuku
15. Brzda reťaze a predný chránič ruky
16. Predná rukoväť
17. Dekompresný ventil
18. Spínač vyhrievaných rukovätí (346XPG, 353G)
19. Štítok s číslom výrobku a výrobným číslom
20. Ochranný kryt pravej ruky
21. Páčka plynu
22. Kryt spojky
23. Skrutka nastavenia olejového čerpadla
24. Skrutka na napínanie reťaze
25. Zachytávač reťaze
26. Opierka rezania
27. Vodiaca lišta
28. Reťaz píly
29. Ozubené koliesko lišty
30. Prepravný kryt
31. Návod na obsluhu
32. Kombinovaný kľúč
33. Systém na tmenie vibrácií, 3 jednotky
34. Brzdový pás

Symbole na výrobku



Varovanie! Postupujte opatrne a používajte výrobok správnym spôsobom. Tento výrobok môže spôsobiť vážne poranenie alebo usmrtenie obsluhujúceho pracovníka alebo iných osôb.



Pred použitím tohto výrobku si prečítajte návod na obsluhu a uistite sa, že porozumiete uvedeným pokynom.



Vždy používajte schválenú ochrannú prilbu, schválené chrániče sluchu a chrániče očí.



Stop.



Tento výrobok je v súlade s príslušnými smernicami EÚ.



Emisie hluku do okolia podľa európskej smernice 2000/14/EÚ a legislatívy v štáte New South Wales „Protection of the Environment Operations (Noise Control) Regulation 2017“ (Nariadenie o ochrane životného prostredia pri prevádzke (kontrola hluku) z roku 2017). Údaje o emisii hluku možno nájsť na štítku stroja a v časti *Technické údaje na strane 152*.



Varovanie! Keď sa špička vodiacej lišty dotkne predmetu, môže dôjsť k spätnému nárazu. Spätný náraz spôsobí veľmi rýchlu spätnú reakciu, v dôsledku ktorej sa vodiaca lišta posunie hore a smerom k obsluhujúcemu pracovníkovi. Môže to spôsobiť vážne poranenie.



Sýtič.



Balónik pumpy.



Dekompresný ventil.



Nastavenie olejového čerpadla.



Benzínová.



Olej na mazanie reťaze.



Ak sa na výrobku nachádza tento symbol, výrobok je vybavený katalytickým konvertorom.



Brzda reťaze, aktivovaná (vpravo). Brzda reťaze, deaktivovaná (vľavo).



Ak sa na výrobku nachádza tento symbol, výrobok je vybavený vyhrievanými rukoväťami.

rrrtboox

Výkonový štítok alebo laserová tlač zobrazuje výrobné číslo. **yyyy** je rok výroby a **ww** je týždeň výroby.

T

Nastavovacia skrutka voľnobehu.

H

Ihla vysokých otáčok.

L

Ihla nízkych otáčok.

Poznámka: Ostatné symboly/emblémy na výrobku odkazujú na zvláštne požiadavky certifikácie pre určité trhy.

Bezpečnosť

Bezpečnostné definície

Výstrahy, upozornenia a poznámky slúžia na zdôraznenie mimoriadne dôležitých častí návodu.



VÝSTRAHA: Používa sa, ak pre obsluhu alebo osoby v okolí existuje nebezpečenstvo poranenia alebo smrti v prípade nedodržania pokynov v návode.



VAROVANIE: Používa sa, ak hrozí nebezpečenstvo poškodenia produktu, iných materiálov alebo okolitej oblasti v prípade nedodržania pokynov v návode.

Poznámka: Používa sa na poskytnutie informácií nad rámec nevyhnutných informácií v danej situácii.

Všeobecné bezpečnostné pokyny



VÝSTRAHA: Skôr než budete výrobok používať, prečítajte si nasledujúce výstrahy.

- Ak sa reťazová píla používa neopatrne alebo nesprávne, môže spôsobiť vážne poranenie alebo smrť. Je veľmi dôležité, aby ste si prečítali tento návod na obsluhu a aby ste rozumeli jeho obsahu.
- Za žiadnych okolností nemeňte pôvodnú konštrukciu výrobku bez schválenia od výrobcu. Nepoužívajte výrobok, ktorý sa zdá byť upravený inou osobou, a používajte len originálne príslušenstvo odporúčané pre tento výrobok. Nepovolené zmeny alebo príslušenstvo môžu viesť k vážnemu zraneniu alebo smrti operátora alebo ostatných osôb.
- Tlmič výfuku obsahuje chemické látky, ktoré môžu mať karcinogénne účinky. Vyhnite sa kontaktu s

týmito chemickými látkami v prípade, že sa tlmič výfuku pokazí.

- Dlhodobé vdychovanie výfukových splodín, výparov reťazového oleja a prachu z pilín ohrozuje vaše zdravie.
- Tento výrobok vytvára počas prevádzky elektromagnetické pole. Toto pole môže za určitých okolností spôsobovať rušenie aktívnych alebo pasívnych implantovaných lekárskeho prístrojov. Zníženie rizika podmienok, ktoré môžu viesť k vážnemu alebo aj smrteľnému poraneniu, si vyžaduje, aby sa osoby s implantovanými pomôckami poradili so svojím lekárom a výrobcom pomôcky ešte pred použitím tohto výrobku.
- Informácie uvedené v tomto návode na obsluhu nikdy nenahrádzajú odborné zručnosti a skúsenosti. Ak sa dostanete do situácie, v ktorej si sami nebudete vedieť rady, obráťte sa na odborníka. Obráťte sa na servisného predajcu alebo skúseného používateľa reťazovej píly. Nepokúšajte sa vykonávať činnosti, v ktorých nemáte istotu!

Bezpečnostné pokyny pre prevádzku



VÝSTRAHA: Skôr než budete používať produkt, prečítajte si nasledujúce výstrahy.

- Pred použitím tohto výrobku musíte poznať účinky spätného nárazu a vedieť, ako im predchádzať. Pokyny nájdete v časti *Informácie o spätnom náraze na strane 129*.
- Nikdy nepoužívajte poškodený výrobok.
- Nikdy nepoužívajte výrobok s viditeľne poškodeným krytom zapaľovacej sviečky a káblom zapaľovania. Zvyšuje sa riziko iskrenia, ktoré môže spôsobiť požiar.
- Nikdy nepoužívajte výrobok pri únave, po požití alkoholu, drog, liekov alebo čohokoľvek iného, čo

môže viesť k zníženiu vašej zrakovej schopnosti, bdelosti, koordinácie alebo úsudku.

- Nepoužívajte výrobok v nepriaznivých podmienkach, ako sú hustá hmla, silný dážď a vietor alebo silná zima atď. Práca v zlom počasí je únavná a často prináša ďalšie riziká, ako sú šmyklavý povrch, nepredvídateľný smer rezania atď.
- Nikdy neštartujte výrobok, ak nie je správne nasadená lišta, reťaz píly a všetky kryty. Pokyny nájdete v časti *Montáž na strane 126*. Ak nie je na výrobku upevnená vodiaca lišta a reťaz píly, spojka sa môže uvoľniť a spôsobiť vážne poranenie.

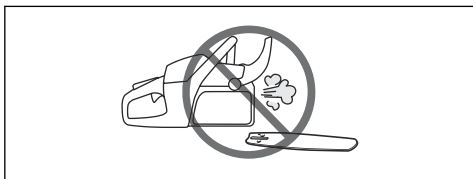

- Produkt neštartujte v uzavretom priestore. Výfukové plyny môžu byť pri vdychnutí nebezpečné.
- Výfukové plyny z motora sú horúce a môžu obsahovať iskry, ktoré môžu vyvolať požiar. Nikdy neštartujte výrobok v blízkosti horľavých materiálov!
- Presvedčte sa, že v blízkosti nie sú ľudia ani zvieratá, ktoré by mohli prísť do kontaktu s produktom alebo ovplyvniť jeho používanie.
- Nikdy nedovoľte, aby výrobok používali deti a aby sa pohybovali v jeho blízkosti. Keďže je výrobok vybavený pružinovým prepínačom spustenia/zastavenia a možno ho zapnúť už pomalým a slabým zatiahnutím za držadlo štartéra, za istých okolností môžu vyvinúť silu potrebnú na spustenie výrobku dokonca aj malé deti. To môže znamenať riziko vážneho poranenia. Preto odmontujte kryt zapalovacej sviečky vždy, keď výrobok nie je pod dohľadom.
- Na zaistenie plnej kontroly nad výrobkom musíte mať vždy stabilný postoj. Nikdy nepracujte stojac na rebríku, konári stromu ani v pozícii, keď nemáte pevnú pôdu pod nohami.



- Nedostatok koncentrácie môže zapríčiniť spätný náraz, ak sa zóna spätného nárazu vodiacej lišty

náhodne dotkne konára, blízkeho stromu alebo iného predmetu.

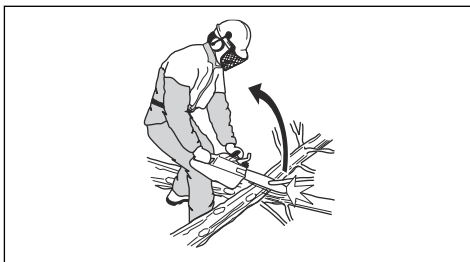

- Nikdy nepoužívajte výrobok len jednou rukou. Tento výrobok nemožno bezpečne ovládať jednou rukou.
- Výrobok vždy držte oboma rukami. Pravou rukou uchopte zadnú rukoväť a ľavou rukou prednú rukoväť. Pílu by takto mali používať všetci užívatelia, praváci aj ľaváci. Rukoväte držte pevne tak, aby ste palcami a prstami obopli držadlá. Takéto uchopenie minimalizuje nebezpečenstvo spätného nárazu a umožní vám udržať výrobok pod kontrolou. Nepúšťajte rukoväte!

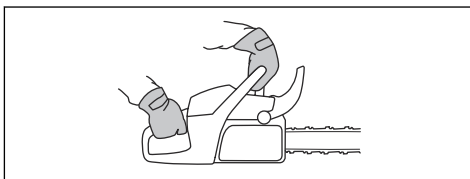

- Nikdy nepoužívajte výrobok nad výškou ramien.

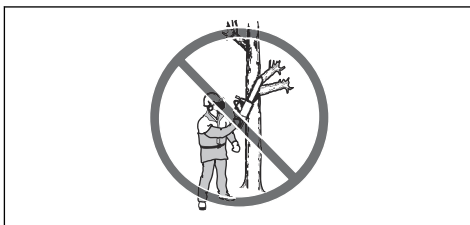

- Výrobok nepoužívajte, ak nemôžete privolať pomoc v prípade úrazu.
- Pred prenášaním výrobku vypnite motor a zablokujte reťaz píly pomocou brzdy reťaze. Výrobok prenášajte tak, aby vodiaca lišta a reťaz píly smerovali dozadu. Pred prepravou alebo prenášaním výrobku na akúkoľvek vzdialenosť nasadte na vodiacu lištu kryt.
- Keď kladiete výrobok na zem, zabrzďte reťaz píly pomocou brzdy reťaze a majte výrobok stále pod dohľadom. Predtým, ako odložíte výrobok na akýkoľvek čas, vždy vypnite motor.
- Niekedy sa úlomky zachytia v kryte spojky a spôsobia zaseknutie reťaze píly. Pred čistením stroj vždy vypnite.

- Používanie motora v uzavretých alebo nedostatočne vetraných priestoroch môže spôsobiť smrť v dôsledku otravy oxidom uhoľnatým.
- Výfukové plyny z motora sú horúce a môžu obsahovať iskry, ktoré môžu vyvolať požiar. Neštartujte výrobok vo vnútri ani v blízkosti horľavého materiálu.
- Brzdu reťaze používajte ako parkovaciu brzdú pri spúšťaní výrobku alebo pri presune na krátku vzdialenosť. Výrobok vždy prenášajte za prednú rukoväť. Znižuje sa tým riziko, že by vás alebo osobu vo vašej blízkosti mohla zasiahnuť reťaz píly.
- Nadmerné vystavenie vibráciám môže viesť k poškodeniu krvného obehu alebo nervovým poškodeniam u ľudí, ktorý majú zhoršený krvný obeh. Pri symptómoch nadmerného vystavenia vibráciám sa obráťte na svojho lekára. Tieto príznaky sú ťpnutie, strata citu, chvenie, pichanie, bolesť, strata sily, zmeny vo farbe a stave pleti. Tieto symptómy sa bežne objavujú na prstoch, rukách a zápästiach. Príznaky sa môžu zhoršiť pri nízkych teplotách.
- Nie je možné predvídať každú situáciu, ktorá môže pri používaní tohto výrobku nastať. Vždy konajte opatrne a riadte sa zdravým rozumom. Vyvarujte sa každej situácie, ktorá podľa vás presahuje vaše možnosti. Ak si ani po prečítaní týchto pokynov nie ste istý, ako so strojom zaobchádzať, obráťte sa na odborníka. Ak máte akékoľvek otázky týkajúce sa použitia tohto výrobku, neváhajte kontaktovať svojho predajcu alebo spoločnosť Husqvarna. Radi vám poskytneme radu či pomoc ohľadom účinného a bezpečného používania tohto výrobku. Ak je to možné, prihláste sa do školiaceho kurzu o používaní reťazovej píly. Informácie o dostupných školiacich materiáloch a kurzoch získate u svojho predajcu, v lesníckej škole alebo knižnici.



- Väčšina úrazov pri práci s reťazovou pílou sa stáva, keď reťaz píly zasiahne používateľa. Počas prevádzky musíte používať schválené osobné ochranné prostriedky. Osobné ochranné prostriedky vás nedokážu úplne ochrániť pred zranením, ale môžu znížiť závažnosť zranenia v prípade nehody. Servísne stredisko vám poskytne odporúčania, ktoré vybavenie použiť.
- Odev musí byť priliehavý, nesmie však obmedzovať pohyb. Pravidelne vykonávajte kontrolu stavu osobných ochranných prostriedkov.
- Používajte schválenú ochrannú prilbu.
- Používajte schválené chrániče sluchu. Dlhodobé vystavenie sa huku môže spôsobiť trvalé poškodenie sluchu.
- Používajte ochranné okuliare alebo ochranný štít na tvár, aby ste znížili riziko poranenia spôsobeného odrazenými predmetmi. Výrobok môže veľkou silou vymršťovať predmety, napríklad triesky, kúsky dreva a pod. Môže dôjsť k vážnemu poraneniu, najmä poraneniu očí.
- Používajte rukavice určené na ochranu pri rezaní reťazovou pílou.
- Používajte nohavice určené na ochranu pri rezaní reťazovou pílou.
- Používajte topánky určené na ochranu pri rezaní reťazovou pílou s oceleovou špičkou a protišmykovou podrážkou.
- Vždy majte so sebou lekárníčku.
- Nebezpečenstvo iskrenia. Majte k dispozícii nástroje na hasenie ohňa a lopatu na zabránenie lesným požiarom.

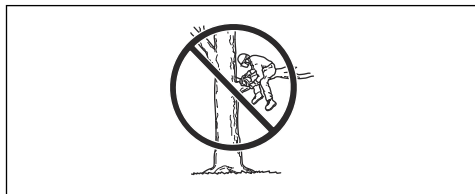

Osobné ochranné prostriedky



VÝSTRAHA: Skôr než budete výrobok používať, prečítajte si nasledujúce výstrahy.



VÝSTRAHA: Skôr než budete používať produkt, prečítajte si nasledujúce výstrahy.

- Nepoužívajte produkt, ktorý má chybné bezpečnostné zariadenia.
- Pravidelne kontrolujte bezpečnostné zariadenia. Pozrite si časť *Údržba na strane 139*.
- Ak sú bezpečnostné zariadenia chybné, obráťte sa na servisného zástupcu spoločnosti Husqvarna.

Brzda reťaze a predný chránič ruky

Váš výrobok má brzdu reťaze, ktorá pri spätnom náraze reťaz pily zastaví. Brzda reťaze znižuje nebezpečenstvo nehôd, ale iba by im môžete predísť.

Brzda reťaze (A) sa aktivuje manuálne ľavou rukou alebo automaticky zotrvačnosťou. Predný chránič ruky (B) posuňte dopredu, aby sa manuálne aktivovala brzda reťaze.

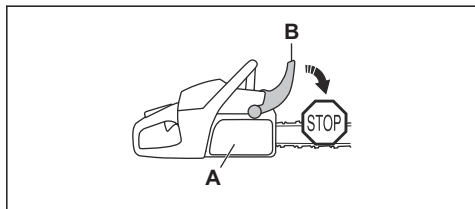

Predný chránič ruky potiahnite dozadu, aby sa deaktivovala brzda reťaze.

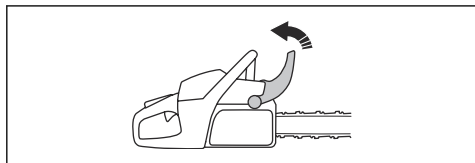

Poistka páčky plynu

Poistka páčky plynu bráni náhodnému posunu páčky plynu. Ak uchopíte rukoväť rukou a stlačíte poistku páčky plynu (A), uvoľní sa páčka plynu (B). Keď uvoľníte rukoväť, páčka plynu aj poistka páčky plynu sa vrátia späť do svojej pôvodnej polohy. Táto funkcia zaistí páčku plynu v polohe voľnobežných otáčok.

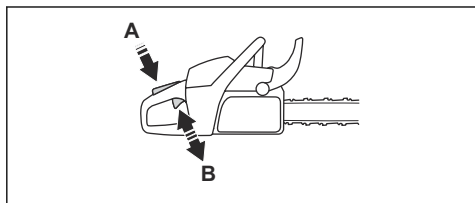

Zachytávač reťaze

Zachytávač reťaze slúži na zachytenie reťaze, ak sa pretrhne alebo uvoľní. Správne napnutie reťaze a

správne vykonaná údržba reťazovej pily a vodiacej lišty znižujú nebezpečenstvo nehôd.

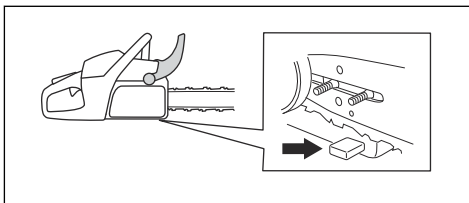

Ochranný kryt pravej ruky

Ochranný kryt pravej ruky slúži ako ochrana ruky na zadnej rukoväti. Ochranný kryt pravej ruky vám poskytne ochranu, ak sa reťaz pily pretrhne alebo vykolají. Ochranný kryt pravej ruky vám poskytne tiež ochranu pred konármi alebo vetvičkami.

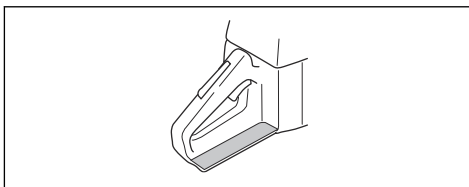

Systém na tmenie vibrácií

Systém na tmenie vibrácií znižuje vibrácie v rukovätiach. Jednotky na tmenie vibrácií fungujú ako oddeľovacie prvky medzi telom výrobku a jednotkou rukoväti.

Informácie o umiestnení systému na tmenie vibrácií na vašom výrobku nájdete v časti *Popis výrobku na strane 119*.

Vypínač štart/stop

Pomocou vypínača štart/stop vypnete motor.

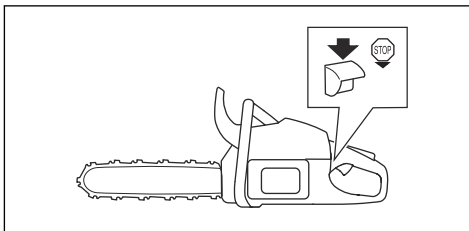

Tlmič výfuku



VÝSTRAHA: Tlmič výfuku sa počas prevádzky a po nej výrazne zahrieva, a to aj pri voľnobežných otáčkach. Hrozí nebezpečenstvo požiaru, najmä ak výrobok používate v blízkosti horľavých materiálov alebo výparov.



VÝSTRAHA: Nikdy nepoužívajte reťazovú pílu, ak chýba alebo je chybný tlmič výfuku. Poškodený tlmič výfuku môže zvýšiť hladinu hluku a riziko požiaru. Majte poruke zariadenia na hasenie požiaru. Ak musíte mať v pracovnom priestore sitko lapača iskier, nepoužívajte výrobok bez sitka lapača iskier alebo s poškodeným sitkom lapača iskier.

Tlmič výfuku slúži na udržiavanie minimálnej hladiny hluku a na smerovanie výfukových plynov smerom od obsluhy. V krajinách s horúcim a suchým podnebním hrozí veľké nebezpečenstvo požiaru. Dodržujte miestne predpisy a pokyny na údržbu.

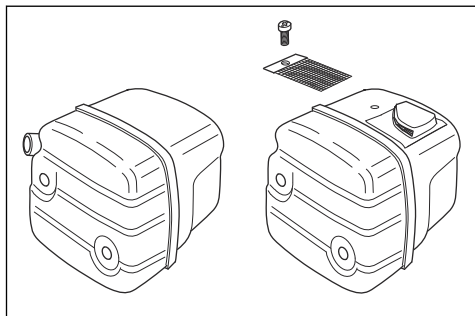

Bezpečnosť paliva



VÝSTRAHA: Skôr než budete používať produkt, prečítajte si nasledujúce výstrahy.

- Pri dopĺňaní alebo miešaní paliva (benzín a dvojitaktný olej) zabezpečte čo najlepšie vetranie.
- Palivo a výpary z neho sú vysoko horľavé a ich vdýchnutie alebo kontakt s pokožkou môžu spôsobiť vážne poranenie. Z tohto dôvodu dodržiavajte pokyny na manipuláciu s palivom a zabezpečte dostatočnú ventiláciu.
- Pri manipulácii s palivom a reťazovým olejom buďte opatrní. Uvedomte si riziko požiaru, výbuchu a vdýchnutia nebezpečných pár.
- Nefajčite ani nekladte horúce predmety do blízkosti paliva.
- Pred doplnením paliva vždy vypnite motor a nechajte ho na niekoľko minút vychladnúť.
- Pri dopĺňaní paliva pomaly otvorte palivový uzáver, aby sa pomaly uvoľnil všetok nadmerný tlak.
- Po doplnení paliva uzáver palivovej nádrže dôkladne zaskrutkujte.
- Palivo nikdy nedopĺňajte, ak je motor v prevádzke.

- Vždy pred naštartovaním sa s výrobkom vzdialte od miesta dopĺňania paliva a od zdroja minimálne o 3 m (10 stôp).

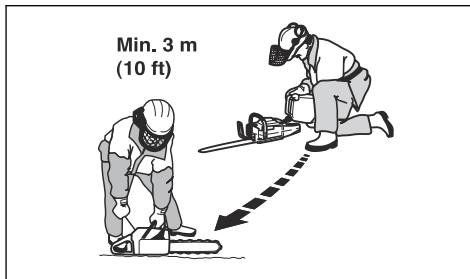

Existuje niekoľko situácií, pri ktorých nesmiete produkt štartovať po doplnení paliva:

- Ak ste vyliali palivo alebo olej na mazanie reťaze na produkt. Poutierajte rozliate palivo a zvyšné palivo nechajte odpariť.
- Ak ste vyliali palivo na seba alebo na svoje oblečenie. Vymeňte si oblečenie a poumyšľajte si všetky časti tela, ktoré prišli do kontaktu s palivom. Použite mydlo a vodu.
- Ak z produktu uniká palivo. Pravidelne kontrolujte netesnosť palivovej nádrže, uzáveru palivovej nádrže alebo palivových vedení.

Bezpečnostné pokyny pre údržbu



VÝSTRAHA: Skôr než začnete s údržbou výrobku, prečítajte si nasledujúce výstrahy.

- Vykonávajte len údržbu a servisné úkony uvedené v tomto návode na obsluhu. Všetky ostatné servisné úkony a opravy nechajte vykonať profesionálnych pracovníkov servisu.
- Pravidelne vykonávajte bezpečnostné kontroly, údržby a dodržiavajte servisné pokyny uvedené v tomto návode. Pravidelná údržba predlžuje životnosť výrobku a znižuje nebezpečenstvo nehôd. Pokyny nájdete v časti *Údržba na strane 139*.
- Ak bezpečnostné kontroly uvedené v tomto návode na obsluhu nie sú schválené po vykonaní údržby, obráťte sa na servisného technika. Zaručujeme, že tento výrobok sú k dispozícii profesionálne opravné a servisné služby.

Bezpečnostné pokyny pre rezné zariadenie



VÝSTRAHA: Skôr než budete výrobok používať, prečítajte si nasledujúce výstrahy.

- Používajte len schválené kombinácie vodiacich lišt/ reťazí píly a plniacich zariadení. Pokyny nájdete v časti *Príslušenstvo na strane 154*.

- Pri používaní alebo vykonávaní údržby reťaze pily používajte ochranné rukavice. Nepohyblivá reťaz pily môže tiež spôsobiť zranenia.
- Udržujte rezacie zuby správne nabrúsené. Postupujte podľa pokynov a používajte odporúčanú brúsnu mierku. Poškodená alebo nesprávne naostrená reťaz pily, zvyšuje nebezpečenstvo nehôd.

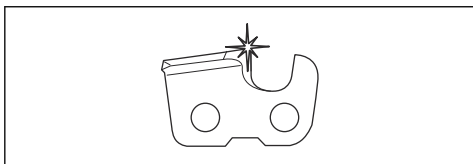

- Dodržujte správne nastavenie mierky hĺbky. Postupujte podľa pokynov a používajte odporúčanú mierku hĺbky. Príliš veľké nastavenie mierky hĺbky zvyšuje riziko spätného nárazu.

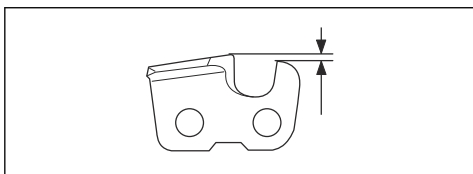

- Skontrolujte, či je reťaz pily správne napnutá. Ak reťaz pily nie je utiahnutá voči vodiacej lište, reťaz

pily môže vypadnúť z vodiacej lišty. Nesprávne napnutie reťaze zvyšuje opotrebovanie vodiacej lišty, reťaze pily a hnacieho kolieska. Pozrite si časť *Nastavenie napnutia reťaze pily na strane 148.*

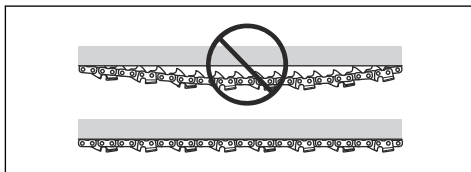

- Pravidelne vykonávajte údržbu rezného zariadenia a udržiavajte ho správne namazané. Ak nie je reťaz pily správne namazaná, zvyšuje sa riziko opotrebovania vodiacej lišty, reťaze pily a hnacieho kolieska reťaze pily.

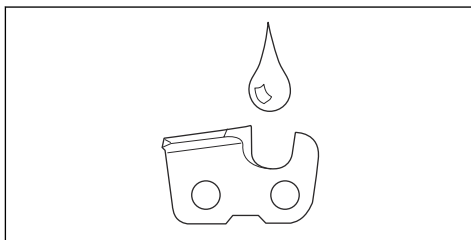

Montáž

Úvod



VÝSTRAHA: Pred montážou výrobku si prečítajte kapitolu o bezpečnosti a uistite sa, že rozumiete informáciám, ktoré sa v nej uvádzajú.

Montáž vodiacej lišty a reťaze pily

1. Predný chránič ruky posuňte dozadu, aby sa deaktivovala brzda reťaze.

2. Odstráňte matice na lište, kryt spojky a transportný kryt (A).

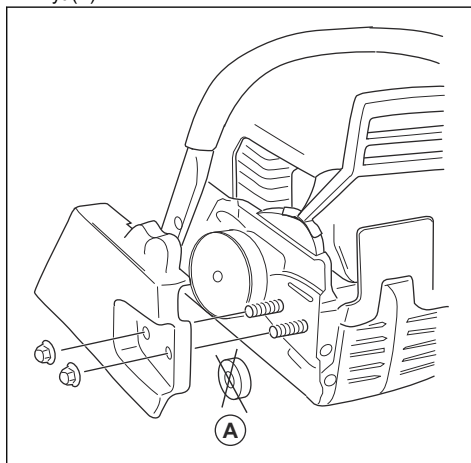

Poznámka: Ak sa kryt spojky neodstráni ľahko, utiahnite maticu na lište, aktivujte brzdú reťaze a uvoľnite. V prípade správneho uvoľnenia budete počuť cvaknutie.

- Založte vodiacu lištu na skrutky na lište. Vodiacu lištu nastavte do najvzdialenejšej zadnej polohy.
- Reťaz pily správne nasadíte na hnacie koliesko a umiestnite ju do drážky na vodiacej lište.



VÝSTRAHA: Pri montáži reťaze pily vždy používajte ochranné rukavice.

- Presvedčte sa, či sú okraje rezacích článkov na hornom okraji vodiacej lišty obrátené smerom dopredu.

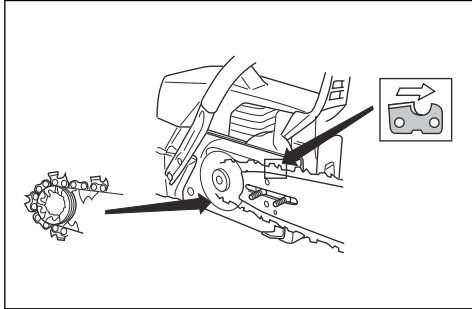

- Zarovnajte otvor vo vodiacej lište s kolíkom naplnenia reťaze a nainštalujte kryt spojky.

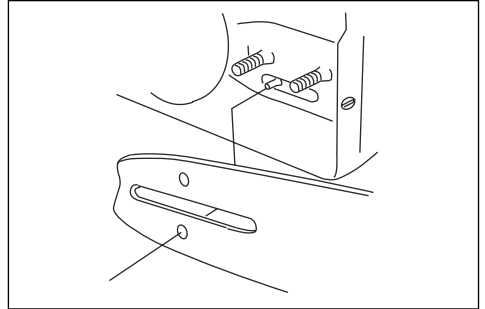

- Zatiahnite rukou matice na vodiacej lište.
- Napnite reťaz pily. Pokyny nájdete v časti *Nastavenie napnutia reťaze pily na strane 148*.
- Uťahnite matice na lište.

Poznámka: Niektoré modely majú iba jednu (1) maticu na lište.

Prevádzka

Úvod



VÝSTRAHA: Pred používaním výrobku si prečítajte kapitolu o bezpečnosti a uistite sa, že rozumiete informáciám, ktoré sa v nej uvádzajú.

Kontrola funkcií pred používaním výrobku

- Skontrolujte, či brzda reťaze funguje správne a nie je poškodená.
- Skontrolujte, či ochranný kryt pravej ruky nie je poškodený.
- Skontrolujte, či poistná páčka plynu funguje správne a nie je poškodená.
- Skontrolujte, či vypínač start/stop funguje správne a nie je poškodený.
- Uistite sa, že sa na rukovätiach nenachádza žiaden olej.
- Skontrolujte, či systém na tlmenie vibrácií funguje správne a nie je poškodený.
- Skontrolujte, či tlmič výfuku funguje správne a nie je poškodený.
- Skontrolujte, či sú všetky časti výrobku správne pripevnené, či nie sú poškodené alebo nechýbajú.
- Skontrolujte, či je správne nainštalovaný zachytávač reťaze.

- Skontrolujte napnutie reťaze.

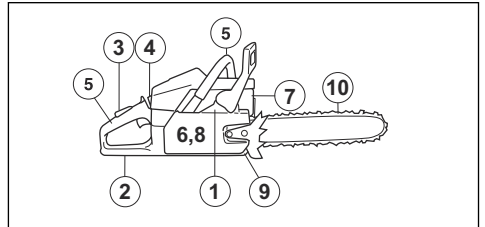

Palivo

Tento výrobok má dvojtaktný motor.



VAROVANIE: Nesprávny typ paliva môže poškodiť motor. Používajte zmes benzínu a dvojtaktného oleja.

Namiešané palivo

- Na dosiahnutie najlepšieho výkonu a maximalizáciu životnosti motora použite namiešané alkylátové palivo Husqvarna. Toto palivo obsahuje v porovnaní s bežným palivom menej škodlivých látok, čo znižuje objem škodlivých výfukových plynov. Množstvo zvyškov po spaľovaní je pri tomto palive nižšie, čo udržiava komponenty motora čistejšie.

Miešanie paliva

Benzín

- Používajte kvalitný bezolovnatý benzín s max. 10 % etanolu.



VAROVANIE: Nepoužívajte benzín s oktánovým číslom menším než 90 RON/87 AKI. Použitie nižšieho oktánového čísla môže spôsobiť klepanie motora, ktoré môže viesť k poškodeniu motora.

Dvojtaktný olej

- Na dosiahnutie najlepších výsledkov používajte dvojtaktný olej Husqvarna.
- Ak nemáte k dispozícii dvojtaktný olej Husqvarna, môžete použiť iný dvojtaktný olej vysokej kvality, ktorý je určený pre vzduchom chladené motory. S výberom správneho oleja vám poradí váš servisný predajca.



VAROVANIE: Nepoužívajte olej pre dvojtaktné motory určený pre vodou chladené motory, niekedy označovaný aj ako olej pre lodné motory. Nepoužívajte oleje určené pre štvortaktné motory.

Vytvorenie zmesi benzínu a oleja pre dvojtaktné motory

Benzín, liter	Olej pre dvojtaktné motory, liter
	2 % (50:1)
5	0,10
10	0,20
15	0,30
20	0,40



VAROVANIE: Pri miešaní malého množstva paliva môžu malé chyby výrazne ovplyvniť pomer zmesi. Opatrne odmerajte množstvo oleja, aby ste získali správnu zmes.

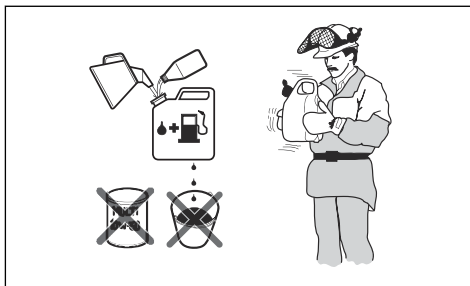

1. Polovicu množstva benzínu nalejte do čistej nádoby na palivo.
2. Pridajte celú dávku oleja.
3. Zmes paliva premiešajte.
4. Do nádoby pridajte zvyšné množstvo benzínu.
5. Zmes paliva opatrne premiešajte.



VAROVANIE: Zmes paliva nemiešajte na viac ako 1 mesiac.

Dopĺňanie paliva do palivovej nádrže



VÝSTRAHA: Dodržiavajte nasledujúci postup kvôli vlastnej bezpečnosti.

1. Zastavte motor a nechajte ho vychladnúť.
2. Vyčistite priestor okolo veka palivovej nádrže.

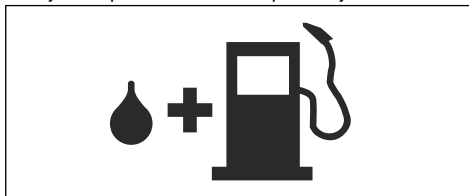

3. Zatraste nádobou a skontrolujte, či je palivo úplne zmiešané.
4. Pomaly odstráňte veko palivovej nádrže a uvoľnite tlak.
5. Nalejte palivo do palivovej nádrže.



VAROVANIE: Skontrolujte, či v palivovej nádrži nie je príliš veľa paliva. Pri zahrievaní sa palivo rozširuje.

6. Uťahnite veko palivovej nádrže.
7. Utrite rozliaty benzín na produkte na okolo neho.
8. Pred štartovaním motora sa s výrobkom vzdiaľte od miesta dopĺňania a od zdroja paliva minimálne o 3 m/10 stôp.

Poznámka: Ak chcete zistiť, kde sa palivová nádrž nachádza na vašom výrobku, pozrite si časť *Prehľad výrobku na strane 119*.

Vykonajte zábeh

- Počas prvých 10 hodín prevádzky nepoužívajte dlhý čas plný plyn bez zaťaženia.

Použitie správneho reťazového oleja



VÝSTRAHA: Nepoužívajte odpadový olej, ktorý vám môže spôsobiť zranenie a mať negatívny vplyv na životné prostredie. Použitý olej tiež poškodzuje olejové čerpadlo, vodiacu lištu a reťaz pily.



VÝSTRAHA: Reťaz pily sa môže roztrhnúť, ak mazanie rezného zariadenia nie je dostatočné. Nebezpečenstvo vážneho poranenia alebo usmrtienia obsluhy.



VÝSTRAHA: Tento výrobok má funkciu, ktorá umožňuje minútie paliva pred olejom na mazanie reťaze. Použite správny olej na mazanie reťaze, aby táto funkcia fungovala správne. Pri výbere oleja na mazanie reťaze sa obráťte na servisného predajcu.

- Na maximalizáciu životnosti reťaze pily a na zabránenie negatívnym vplyvom na životné prostredie používajte olej na mazanie reťaze Husqvarna. Ak olej na mazanie reťaze Husqvarna nemáte k dispozícii, odporúčame vám použiť štandardný olej na mazanie reťaze.
- Používajte olej na mazanie reťaze s dobrou prílnavosťou k reťazi pily.
- Používajte olej na mazanie reťaze so správnym rozsahom viskozity, ktorý je v súlade s teplotou vzduchu.



VAROVANIE: Ak je olej príliš riedky, minie sa skôr ako palivo. Pri teplotách pod 0 °C/32 °F sú niektoré oleje na mazanie reťaze príliš husté, čo môže spôsobiť poškodenie komponentov olejového čerpadla.

- Používajte odporúčané rezné zariadenie. Pozrite si časť *Príslušenstvo na strane 154*.
- Zložte uzáver nádrže na olej na mazanie reťaze.
- Naplňte nádrž na olej na mazanie reťaze olejom na mazanie reťaze.
- Opatrne nasadzte uzáver.

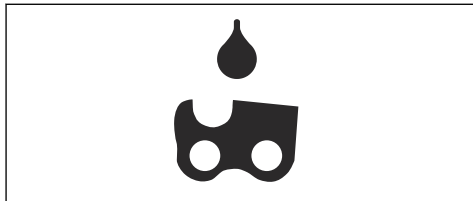

Poznámka: Ak chcete zistiť, kde sa nádrž na olej na mazanie reťaze nachádza na vašom výrobku, pozrite si časť *Prehľad výrobku na strane 119*.

Informácie o spätnom náraze



VÝSTRAHA: Spätňý náraz môže spôsobiť vážne poranenie alebo usmrtenie obsluhujúceho pracovníka alebo iných osôb. Aby ste znížili toto riziko, musíte poznať príčiny spätného nárazu a spôsoby, ako im zabrániť.

Spätňý náraz vznikne, ak sa zóna spätného nárazu vodiacej lišty dotkne nejakého objektu. K spätnému nárazu môže dôjsť nečakane a s veľkou silou, ktorá odhodí výrobok voči obsluhujúcemu pracovníkovi.

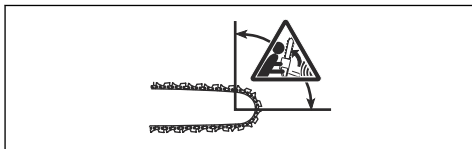

Spätňý náraz vždy vzniká v reznej časti vodiacej lišty. Zvyčajne dôjde k odhodeniu výrobku voči obsluhujúcemu pracovníkovi, môže však dôjsť k jeho pohybu aj iným smerom. Smer pohybu ovplyvňuje spôsob použitia výrobku v okamihu výskytu spätného nárazu.



Menší polomer konca lišty znižuje silu spätného rázu.

Používajte reťazovú pílu s nízkym spätným nárazom na zníženie účinkov spätného nárazom na zníženie účinkov spätného nárazu. Nedovoľte, aby sa zóna spätného nárazu dostala do kontaktu s predmetom.



VÝSTRAHA: Žiadna reťaz pily nie je schopná úplne zabrániť spätnému nárazu. Vždy dodržiavajte pokyny.

Časté otázky týkajúce sa spätného nárazu

- **Zapnem brzdú reťaze rukou vždy v prípade spätného nárazu?**

Nie. Je potrebné vyvinúť určitú silu a zatlačiť predný chránič ruky dopredu. Ak nevyviniete potrebnú silu, brzda reťaze sa nezapne. Rukoväť výrobku musíte pri práci pevne držať obidvoma rukami. Ak dôjde k spätnému nárazu, brzda reťaze nezastaví reťaz pily skôr, než dôjde ku kontaktu s vami. Existujú určité polohy, v ktorých sa rukou nemôžete dotknúť predného chrániča ruky a zapnúť brzdú reťaze.

- **Aktivuje sa brzda reťaze vždy automaticky zotrvačnosťou v prípade spätného nárazu?**

Nie. Brzda reťaze musí v prvom rade správne fungovať. V časti *Kontrola brzdy reťaze na strane 141* nájdete pokyny o tom, ako skontrolovať brzdú reťaze. Odporúčame vám tento postup vykonať pred každým používaním výrobku. Po druhé, spätný náraz musí byť silný, aby sa brzda reťaze aktivovala. Ak je brzda reťaze príliš citlivá, môže sa aktivovať počas používania v náročných podmienkach.

- **Zabráni brzda reťaze zraneniu vždy v prípade spätného nárazu?**

Nie. Brzda reťaze musí správne fungovať, aby poskytovala ochranu. Brzda reťaze sa musí aktivovať taktiež pri spätnom náraze, aby zastavila reťaz pily. Ak ste v blízkosti vodiacej lišty, je možné, že brzda reťaze nebude mať dostatok času na zastavenie reťaze skôr, než vás zasiahne.

2. Nastavte ovládanie sýtiča do polohy ovládania. Taktó sa prepínač štart/stop automaticky nastaví do polohy štartovania.

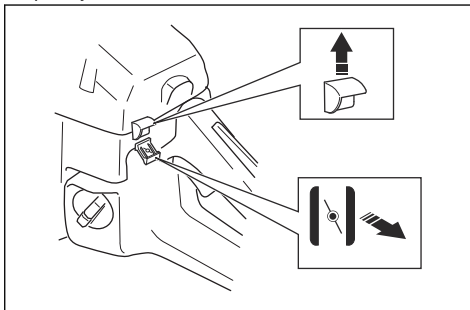

3. Balónik pumpy stlačte 6-krát alebo kým sa jednotka nezačne plniť palivom. Nie je potrebné úplne naplniť balónik pumpy.

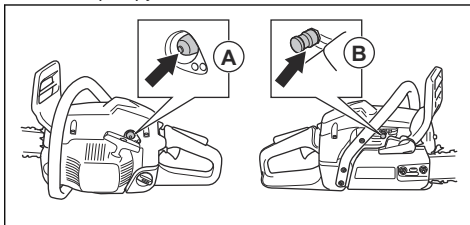

4. Zatlačte dekompresný ventil (B).

Poznámka: Dekompresný ventil sa presunie do počiatočnej polohy pri spustení výrobku.

5. Ďalšie pokyny nájdete v časti *Zapnutie výrobku na strane 131*.

Príprava na štartovanie teplého motora



VÝSTRAHA: Brzda reťaze musí byť pri štartovaní výrobku spustená, aby sa znížilo nebezpečenstvo poranenia.

1. Posunutím predného chrániča ruky dopredu aktivujte brzdú reťaze.

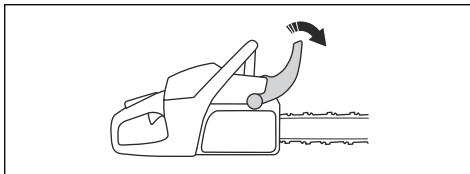

VÝSTRAHA: Len vy sami a správna pracovná technika môžu zabrániť spätným nárazom.

Zapnutie výrobku

Príprava na štartovanie studeného motora



VÝSTRAHA: Brzda reťaze musí byť pri štartovaní výrobku spustená, aby sa znížilo nebezpečenstvo poranenia.

1. Posunutím predného chrániča ruky dopredu aktivujte brzdú reťaze.

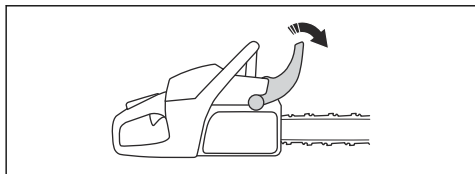

2. Vyťahnite ovládanie sýtiča a potom ho znova vťahčte.

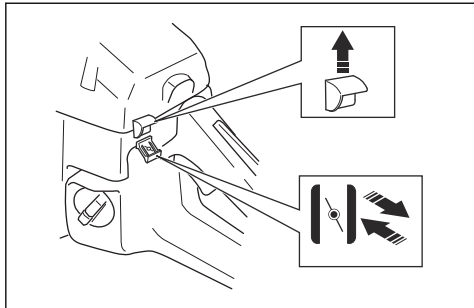

3. Balónik pumpy stlačte 6-krát alebo kým sa jednotka nezačne plniť palivom. Nie je potrebné úplne naplniť balónik pumpy.

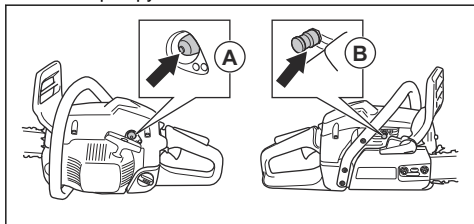

4. Zatláčte dekompresný ventil (B).

Poznámka: Dekompresný ventil sa presunie do počiatočnej polohy pri spustení výrobku.

5. Ďalšie pokyny nájdete v časti *Zapnutie výrobku na strane 131*.

Zapnutie výrobku



VÝSTRAHA: Pri štartovaní výrobku musíte stáť v stabilnej polohe.



VÝSTRAHA: Ak sa reťaz pily otáča pri voľnoběžných otáčkach, obráťte sa na servisného predajcu a výrobok nepoužívajte.

1. Položte výrobok na zem.
2. Položte ľavú ruku na prednú rukoväť.
3. Vložte pravú nohu do držadla na zadnej rukoväti.
4. Pravou rukou pomaly ťahajte rukoväť štartovacieho lanka, kým nepocítite odpor.



VÝSTRAHA: Štartovacie lanko si neovijajte okolo ruky.

5. Držadlo lana štartéra potiahnite rýchlo a silno.

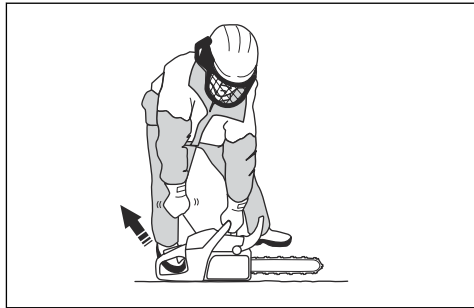

VAROVANIE: Nevyťahujte štartovaciu šnúru úplne von a nepúšťajte rukoväť štartovacej šnúry. Mohlo by to viesť k poškodeniu výrobku.

- a) Ak výrobok štartujete so studeným motorom, ťahajte rukoväť štartovacej šnúry, až kým motor nenaskočí.

Poznámka: Naskočenie motora rozpoznáte podľa zvuku „bafnutia“.

- b) Vypnite sýtič.
6. Potiahnite držadlo štartovacieho lanka, až kým sa motor nenaštartuje.
7. Rýchlo pustite poistku páčky plynu na nastavenie voľnoběžných otáčok výrobku.

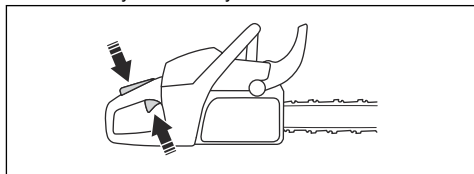

8. Predný chránič ruky posuňte dozadu, aby sa deaktivovala brzda reťaze.

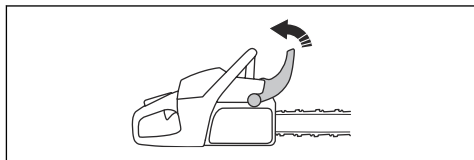

9. Používajte výrobok.

Vypnutie výrobku

1. Stlačením prepínača spustenia/zastavenia zastavte motor.

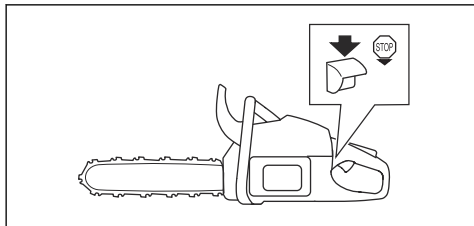

Rez ťahaním a rez tlačéním

Pomocou výrobku môžete rezať drevo v 2 rôznych polohách.

- Pri pílení nabiehajúcou reťazou sa píli spodnou hranou vodiacej lišty. Reťaz pily prechádza pri pílení cez strom. V tejto polohe máte lepšiu kontrolu nad výrobkom a polohou zóny spätného nárazu.

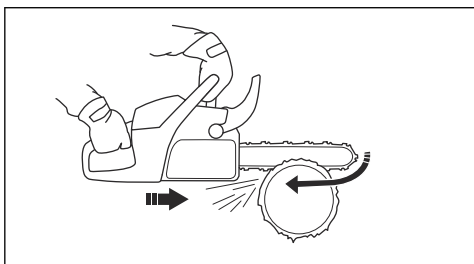

- Pri pílení odbiehajúcou reťazou sa píli hornou hranou vodiacej lišty. Reťaz pily tlačí výrobok smerom k obsluhujúcemu pracovníkovi.

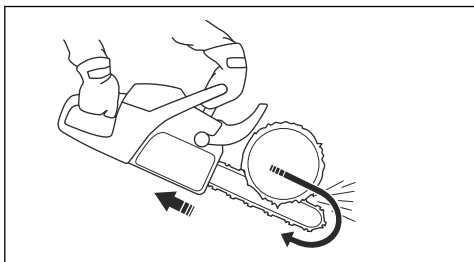

VÝSTRAHA: Ak sa reťaz pily zachytí v kmeni, výrobok sa môže odraziť oproti vám. Výrobok držte pevne a uistite sa, že zóna spätného nárazu vodiacej lišty sa nedotkne stromu a nespôsobí spätný náraz.

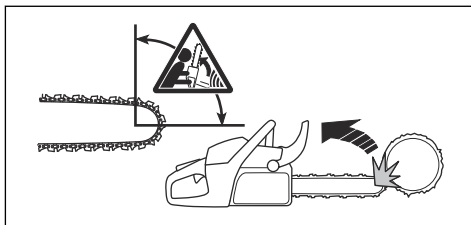

Používanie techniky pílenia



VÝSTRAHA: Pri pílení používajte plný plyn a po každom reze znížte rýchlosť na voľnoběžné otáčky.



VAROVANIE: Ak motor pracuje príliš dlho na plný plyn a bez zaťaženia, môže dôjsť k jeho poškodeniu.

1. Položte kmeň na kozu na pílenie dreva alebo rozpery.

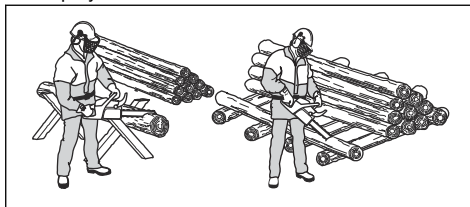

VÝSTRAHA: Nerežte kmene, ktoré sú na hromade. Zvyšuje to nebezpečenstvo spätného nárazu a môže spôsobiť vážne poranenie alebo usmrtenie.

2. Odstráňte odrezky z pracovného prostredia.



VÝSTRAHA: Narezané kusy v oblasti rezu zvyšujú riziko spätného nárazu a riziko, že nemusíte udržať rovnováhu.

Používanie opierky rezania

1. Zatláčte opierku rezania do kmeňa stromu.

2. Pridajte plný plyn a otáčajte produktom. Udržujte opierku rezania proti kmeňu. Tento postup vám uľahčí použitie potrebnej sily na prerezanie kmeňa.

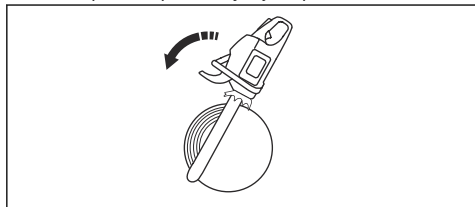

Rezanie kmeňa na zemi

1. Kmeň reže nabiehajúcou reťazou. Využívajte plný výkon, no buďte pripravení na nečakané nehody.

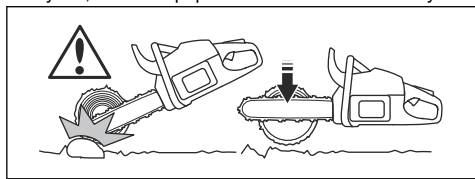

VÝSTRAHA: Dávajte pozor, aby sa reťaz píly po dokončení škáry nedotkla zeme.

2. Píľte približne $\frac{2}{3}$ cez kmeň a potom zastavte. Kmeň otočte a píľte z opačnej strany.

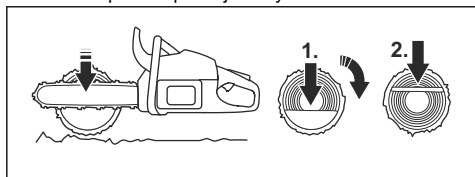

Pílenie kmeňa s oporou na jednom konci



VÝSTRAHA: Dávajte pozor, aby sa počas rezania kmeň neporušil. Dodržujte pokyny uvedené nižšie.

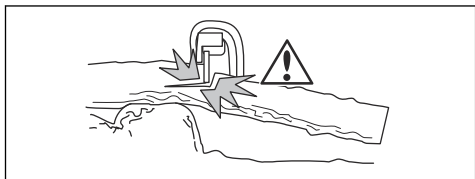

1. Reže odbiehajúcou reťazou približne do $\frac{1}{3}$ kmeňa.

2. Reže do kmeňa nabiehajúcou reťazou, kým sa obidve škáry nedotknú.

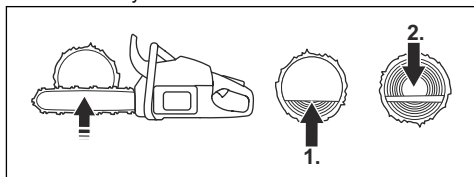

Pílenie kmeňa s oporou na oboch koncoch



VÝSTRAHA: Dávajte pozor, aby počas rezania reťaz píly neuviazla v kmeni. Dodržujte pokyny uvedené nižšie.

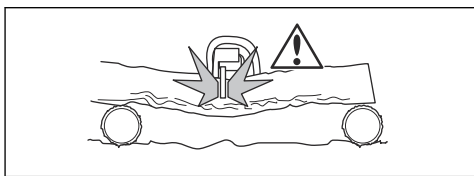

1. Reže nabiehajúcou reťazou približne do $\frac{1}{3}$ kmeňa.
2. Prerežte zvyšnú časť kmeňa odbiehajúcou reťazou, kým sa rez nedokončí.

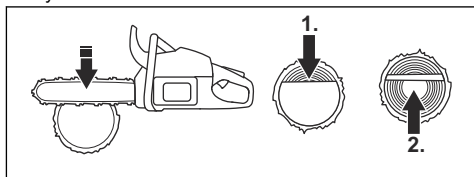

VÝSTRAHA: Ak reťaz píly uviazne v kmeni, zastavte motor. Pomocou páky otvorte škáru a výrobok uvoľnite. Nepokúšajte sa výrobok vytiahnuť ručne. Môže to viesť k zraneniu, keď sa výrobok náhle uvoľní.

Používanie techniky odvetvovania

Poznámka: Pri hrubých vetvách použite techniku pílenia. Pozrite si časť *Používanie techniky pílenia na strane 132*.



VÝSTRAHA: V prípade použitia techniky odvetvovania hrozí vysoké riziko nehody. Pokyny ako zabrániť spätnému nárazu sú uvedené v časti *Informácie o spätnom náraze na strane 129*.



VÝSTRAHA: Konáre orezávajte postupne. Pri odstraňovaní malých konárov buďte opatrní a nerežte kríky ani viaceré

malé konáriky súčasne. Malé konáriky sa môžu zachytiť v reťazi píly a prekážať pri bezpečnej prevádzke výrobku.

b) Režte odbiehajúcou reťazou.

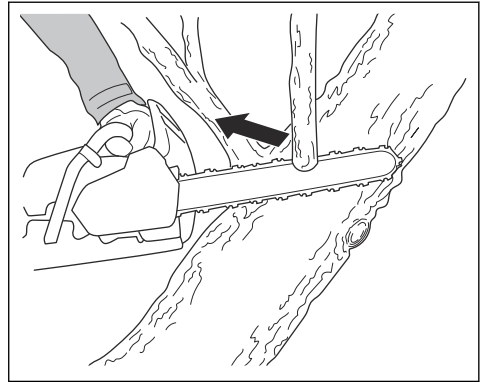

3. Odstráňte konáre na ľavej strane kmeňa.

a) Vyberte príslušnú metódu rezania podľa napnutia vo vetve.

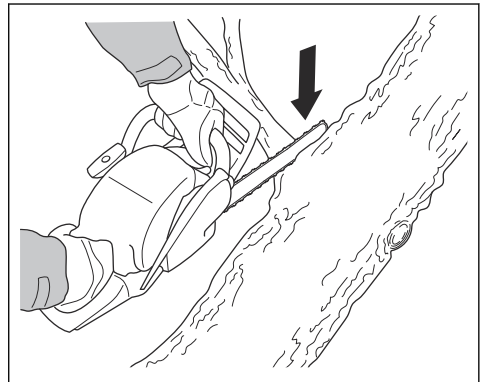

VÝSTRAHA: Ak si nie ste istí, ako odrezať vetvu, skôr ako budete pokračovať, sa obráťte na profesionálneho pracovníka.

Pokyny ako rezať vetvy, ktoré sú napnuté, sú uvedené v časti *Pílenie stromov a konárov, v ktorých je pnutie na strane 138.*

Používanie techniky na pílenie stromu



VÝSTRAHA: Pílenie stromu si vyžaduje skúsenosti. Pokiaľ je to možné, absolvujte výcvikový kurz obsluhy reťazovej píly. Ak chcete získať viac informácií, porozprávajte sa s obsluhujúcim pracovníkom, ktorý má skúsenosti.

Poznámka: Ak je to nevyhnutné, konáre režete kúsok po kúsok.

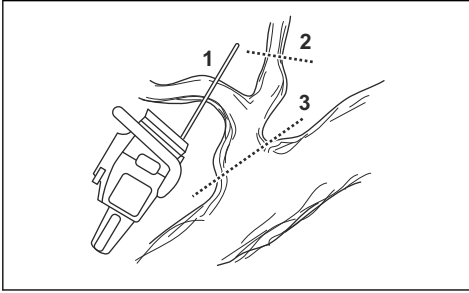

1. Odstráňte konáre na pravej strane kmeňa.

- Vodiacu lištu vedzte na pravej strane kmeňa a telo výrobku držte proti kmeňu.
- Vyberte príslušnú metódu rezania podľa napnutia vo vetve.

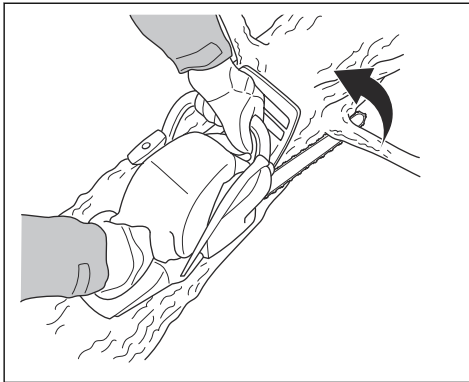

VÝSTRAHA: Ak si nie ste istí, ako odrezať vetvu, skôr ako budete pokračovať, sa obráťte na profesionálneho pracovníka.

2. Odstráňte konáre v hornej časti kmeňa.

- Držte výrobok na kmeni a nechajte vodiacu lištu pohybovať sa po kmeni.

Zachovajte bezpečnú vzdialenosť

1. Uistite sa, že sa ľudia okolo vás nachádzajú v bezpečnej vzdialenosti minimálne na úrovni 2 1/2 dĺžky stromu.

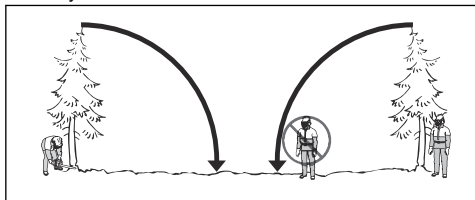

2. Pred pílením alebo počas neho sa ubezpečte, že sa v nebezpečnej zóne nenachádza žiadna osoba.

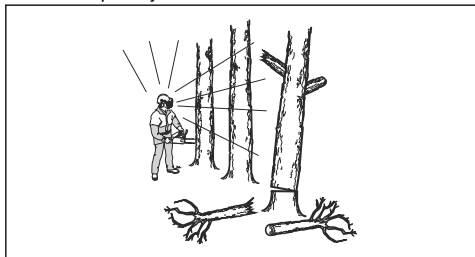

Výpočet smeru rezania

1. Zistíte, ktorým smerom má strom spadnúť. Cieľom je spiliť strom tak, aby bolo po páde možné strom jednoducho odvetviť a rozrezať kmeň. Rovnako je dôležité zachovať si stabilný postoj a bezpečne sa pohybovať.



VÝSTRAHA: Ak je nebezpečné alebo nemožné strom zrezať prirodzeným smerom, zrežte ho iným smerom.

2. Preskúmajte prirodzený smer pádu stromu. Napríklad sklon a ohyb stromu, smer vetra, polohu konárov a hmotnosť snehu.
3. Zistíte, či sa v blízkosti nenachádzajú prekážky, napríklad iné stromy, elektrické vedenia, cesty alebo budovy.
4. Zamerajte sa na znaky poškodenia a hniloby kmeňa.



VÝSTRAHA: Hniloba kmeňa môže predstavovať riziko, v dôsledku ktorého strom spadne ešte pred dokončením rezu.

5. Zistíte, či strom nemá poškodené ani odumreté konáre, ktoré sa môžu odlomiť a pri rezaní vás zasiahnuť.

6. Nedovoľte, aby strom spadol na iný stojaci strom. Uvoľnenie uviaznutého stromu je nebezpečné a predstavuje veľké riziko úrazu. Pozrite si časť *Uvoľnenie uviaznutého stromu na strane 137.*

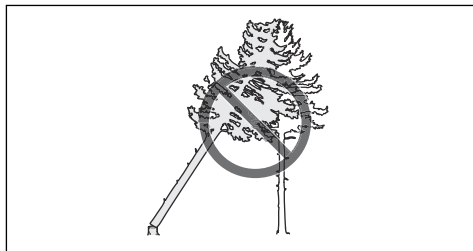

VÝSTRAHA: Pri kritickom rezaní stromov si zložte chrániče sluchu ihneď po skončení pílenia. Je dôležité, aby ste počuli zvuky a varovné signály.

Čistenie kmeňa a príprava ústupovej cesty

Odstráňte všetky konáre od výšky ramien nadol.

1. Režte nabiehajúcou reťazou zhora nadol. Zaisťte, aby bol strom je medzi vami a výrobkom.

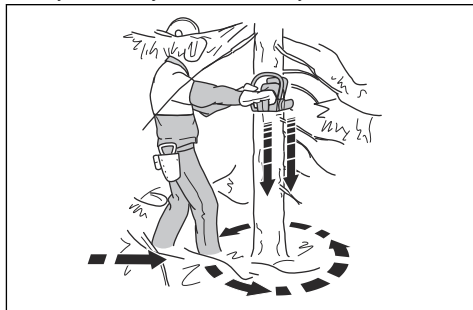

2. Odstráňte porast z pracovného priestoru okolo celého stromu. Odstráňte všetok odrezaný materiál z pracovného priestoru.
3. Skontrolujte, či sa v okolí nenachádzajú prekážky, akými sú kamene, konáre a jamy. Keď strom začne padať, musíte mať voľnú ústupovú cestu. Ústupová cesta musí byť asi v 135-stupňovom uhle voči plánovanému smeru pádu stromu.

1. Nebezpečná zóna
2. Ústupová cesta
3. Smer pádu

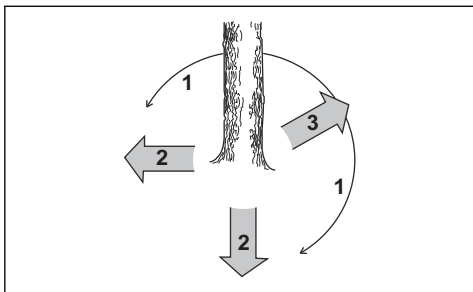

Rezanie stromu

Spoločnosť Husqvarna odporúča, aby ste vykonali smerové zárezy a potom pri páde stromu použili metódu bezpečného rohu. Metóda bezpečného rohu vám pomôže vytvoriť správny nedorez a mať pod kontrolou smer rezania.



VÝSTRAHA: Nerežte stromy s priemerom, ktorý je viac ako dvakrát väčší ako dĺžka vodiacej lišty. Na takéto rezanie musíte mať špeciálne školenie.

Nedorez

Najdôležitejším postupom pri rezaní stromov je vytvorenie správneho nedorezu. Pri správnom nedoreze máte pod kontrolou smer rezania a istotu, že postup rezania je bezpečný.

Hrúbka nedorezu musí byť minimálne 10 % priemeru stromu.



VÝSTRAHA: Ak je nedorez nesprávny alebo príliš tenký, nemáte žiadnu kontrolu nad smerom rezania.

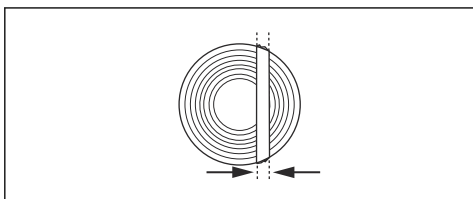

Vykonávanie smerových zárezov

1. Smerovými zárezmi preniknite do $\frac{1}{4}$ priemeru stromu. Medzi horným a spodným smerovým zárezom vytvorte uhol $45^\circ - 70^\circ$.

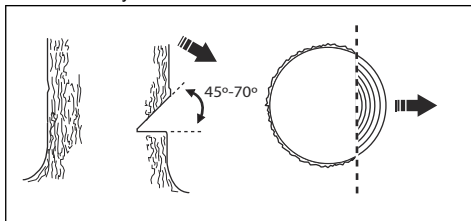

- a) Vytvorte horný smerový zárez. Zarovnajte značku smeru rezania (1) na výrobku so smerom rezania na strome (2). Stojte za výrobkom a strom majte na svojej ľavej strane. Režte nabiehajúcou reťazou.
- b) Vytvorte spodný smerový zárez. Uistite sa, či sa koniec spodného smerového zárezu nachádza v rovnakom bode ako ukončenie horného smerového zárezu.

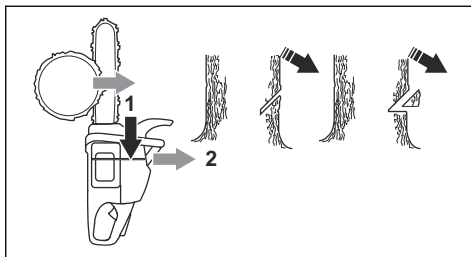

2. Uistite sa, či je spodný smerový zárez vodorovný a v uhle 90° voči smeru rezania.

Použitie metódy bezpečného rohu

Hlavný rez musí byť mierne nad smerovým zárezom.

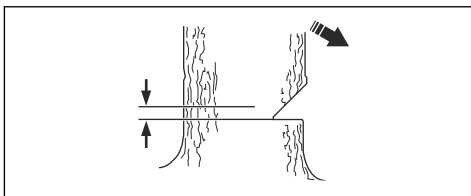

VÝSTRAHA: Pri rezaní pomocou špičky vodiacej lišty buďte opatrní. Pri vytváraní rezného otvoru do kmeňa začnite rezať so spodnou časťou špičky vodiacej lišty.

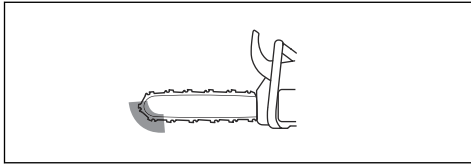

1. Ak je použiteľná rezná dĺžka dlhšia ako priemer stromu, postupujte podľa týchto krokov (a-d).
 - a) Vytvorte rezný otvor priamo do kmeňa, aby ste dokončili šírku nedorezu.

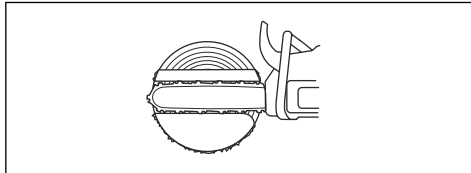

- b) Režte nabiehajúcou reťazou, kým nebude zostávať približne $\frac{1}{3}$ kmeňa.
- c) Pôtiahnite vodiacu lištu 5 – 10 cm/2 – 4 palce smerom dozadu.
- d) Prerežte zostávajúci kmeň, aby ste dokončili bezpečný roh, ktorý je 5 – 10 cm/2 – 4 palce široký.

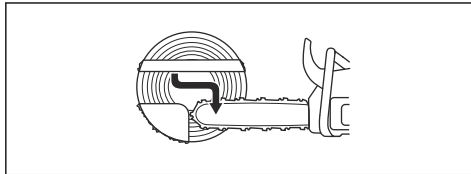

2. Ak je použiteľná rezná dĺžka kratšia ako priemer stromu, postupujte podľa týchto krokov (a-d).
 - a) Vytvorte rezný otvor priamo do kmeňa. Rezný otvor musí byť cez $\frac{3}{5}$ priemeru stromu.
 - b) Cez zostávajúci kmeň režte nabiehajúcou reťazou.

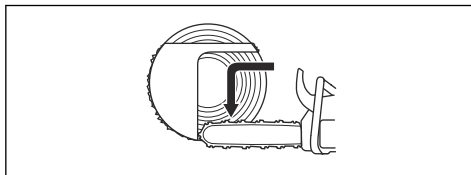

- c) Zarežte priamo do kmeňa z druhej strany stromu, aby ste dokončili nedorez.
- d) Režte odbiehajúcou reťazou do $\frac{1}{3}$ kmeňa, aby ste dokončili bezpečný roh.

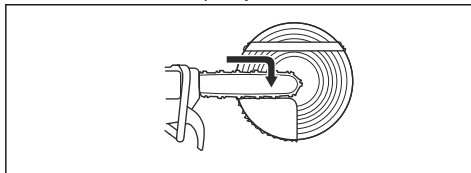

3. Vložte klin do zárezu priamo zozadu.

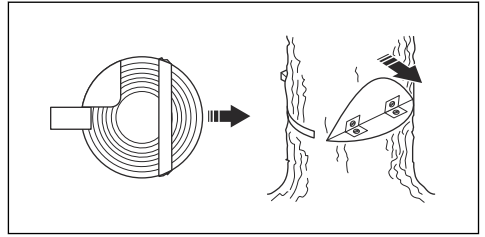

4. Odstráňte roh, aby strom padol.

Poznámka: Ak strom neklesne, zarazte klin, až kým nespadne.

5. Keď strom začne klesať, ustúpte, aby ste sa od stromu dostali. Od stromu odstúpte minimálne 5 m/15 stôp.

Uvoľnenie uviaznutého stromu



VÝSTRAHA: Uvoľnenie uviaznutého stromu je veľmi nebezpečné a predstavuje veľké nebezpečenstvo úrazu. Opustite nebezpečnú zónu a nepokúšajte sa rezať uviaznutý strom.

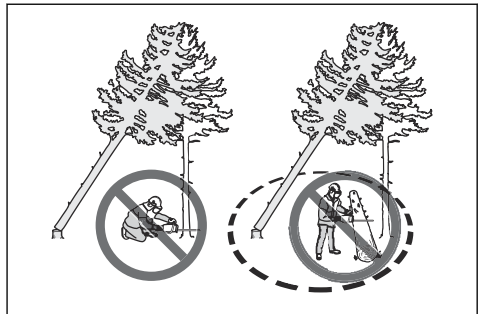

Najbezpečnejším postupom je použiť niektorý z nasledujúcich navijakov:

- Pripevnený k traktoru

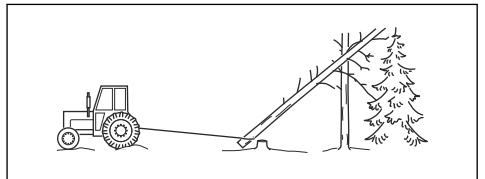

- Prenosný

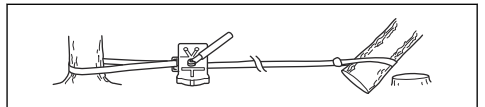

Pílenie stromov a konárov, v ktorých je pnutie

1. Zistíte, ktorá strana stromu alebo konára je napnutá.
2. Nájdite bod s maximálnym pnutím.

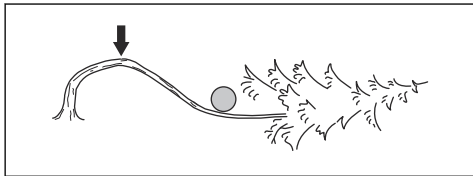

3. Zistíte, akým spôsobom čo najbezpečnejšie uvoľniť pnutie.

Poznámka: V niektorých situáciách je jediným bezpečným postupom použiť navijak a nie výrobok.

4. Zaujmite miesto, kde vás strom ani konár nemôže zasiahnuť, keď sa pnutie uvoľní.

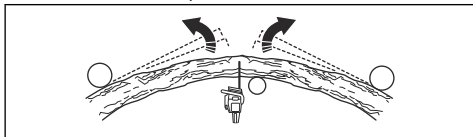

5. Vykonať jeden alebo viacero rezov s dostatočnou hĺbkou, ktoré sú potrebné na zmenšenie pnutia. Režte v bode maximálneho pnutia alebo v jeho blízkosti. Dosiahnite, aby sa strom alebo konár v bode maximálneho pnutia zlomil.

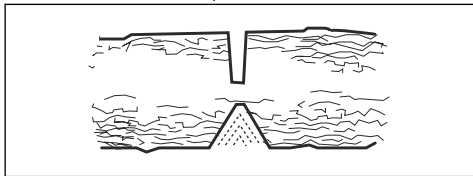

VÝSTRAHA: Nerežte priamo cez strom ani konár, v ktorom je pnutie.



VÝSTRAHA: Pri rezaní napnutého stromu postupujte veľmi opatrne. Hrozí nebezpečenstvo, že sa strom pohne rýchlo ešte pred rezaním alebo po rezaní. Môže dôjsť k vážnemu poraneniu, ak sa nachádzate na nesprávnom mieste alebo ak vykonáte nesprávny rez.

6. Musíte rezať priečne na strom/konár, vykonať 2 až 3 rezy 2,5 cm (1 palec) od seba s hĺbkou 5 cm (2 palce).

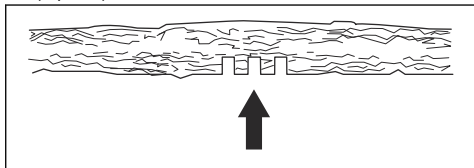

7. Pokračujte v zarezávaní hlbšie do stromu, kým sa strom/konár neohne a pnutie sa neuvoľní.

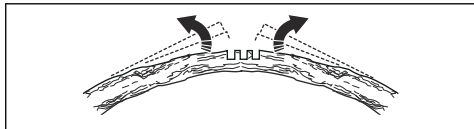

8. Po uvoľnení pnutia reže strom/konár z opačnej strany ohybu.

Používanie produktu v chladnom počasí



VAROVANIE: Sneh a chladné počasie môžu spôsobiť prevádzkové problémy. Hrozí riziko príliš nízkej teploty motora alebo výskytu ľadu na vzduchovom filtri a karburátore.

1. Zakryte časť nasávania vzduchu na štartéri. Tým sa zvýši teplota motora.
2. V prípade teplôt pod 0 °C/32 °F otočte vložku v kryte valca.

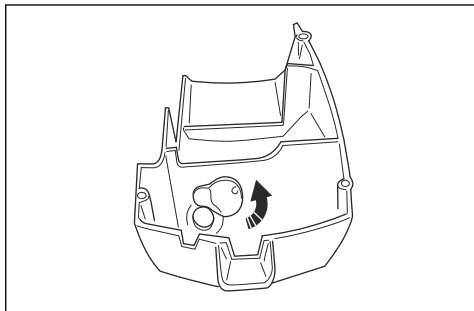

3. Pre teploty pod $-5\text{ }^{\circ}\text{C}/23\text{ }^{\circ}\text{F}$ alebo v snehových podmienkach je k dispozícii zimný kryt (A) a zimná vložka (B) na kryt štartéra. Zimný kryt znižuje prúdenie studeného vzduchu a zabraňuje vniknutiu snehu do priestoru karburátora.

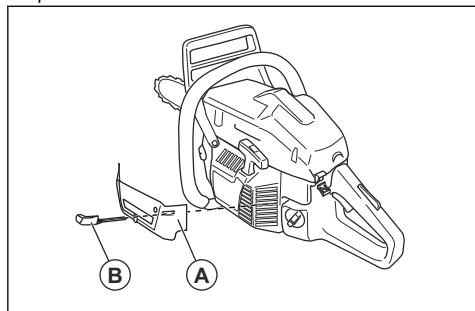

VAROVANIE: Ak teplota prekročí $-5\text{ }^{\circ}\text{C}/23\text{ }^{\circ}\text{F}$, zimný kryt demontujte. Existuje riziko príliš vysokej teploty motora a poškodenia motora.

Vyhrievané rukoväti (346XPG, 353G)

Predná a zadná rukoväť je vybavená elektrickými vyhrievacími cievkami. Generátor dodáva energiu do vyhrievacích cievok.

Funkciu zapnete zatlačením spínača v smere šípky. Zatlačením spínača v opačnom smere funkciu vypnete.

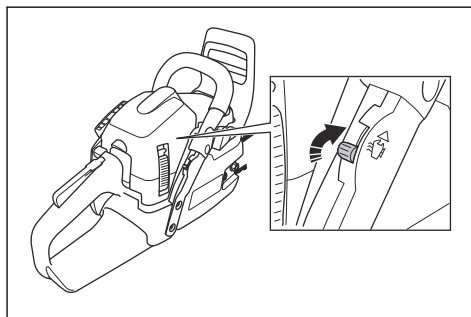

Elektricky vyhrievaný karburátor (346XPG, 353G)

Nastavenie vyhrievania karburátora sa vykonáva elektricky pomocou termostatu. Vďaka tomu si karburátor zachováva správnu teplotu a zabráni sa jeho namrzaniu.

Údržba

Úvod

že rozumiete informáciám, ktoré sú v nej uvedené.



VÝSTRAHA: Pred údržbou výrobku si prečítajte kapitolu o bezpečnosti a uistite sa,

Plán údržby

Denná údržba	Týždenná údržba	Mesačná údržba
Vyčistíte vonkajšie časti výrobku a uistíte sa, že na rukovätiach nie je olej.	Vyčistíte chladiaci systém. Pozrite si časť <i>Čistenie chladiaceho systému na strane 150.</i>	Skontrolujte brzdový pás. Pozrite si časť <i>Kontrola brzdového pásu na strane 141.</i>
Vykonajte kontrolu páčky plynu a poistky páčky plynu. Pozrite si časť <i>Kontrola páčky plynu a poistky páčky plynu na strane 141.</i>	Vykonajte kontrolu štartéra, šnúry štartéra a vratnej pružiny.	Vykonajte kontrolu náboja spojky, bubna spojky a pružiny spojky.
Uistite sa, že jednotky na tlmenie vibrácií nie sú poškodené.	Namažte ihlové ložisko. Pozrite si časť <i>Mazanie ihlového ložiska na strane 148.</i>	Vyčistíte zapalovaciu sviečku. Pozrite si časť <i>Kontrola zapalovacej sviečky na strane 145.</i>
Vyčistíte a skontrolujete brzdú reťaze. Pozrite si časť <i>Kontrola brzdy reťaze na strane 141</i> <i>Kontrola predného chrániča ruky a aktivácia brzdy reťaze na strane 141.</i>	Odstraňte ostriny z hrán vodiacej lišty. Pozrite si časť <i>Kontrola vodiacej lišty na strane 149.</i>	Vyčistíte vonkajšie časti karburátora.

Denná údržba	Týždenná údržba	Mesačná údržba
Vykonajte kontrolu zachytávača reťaze. Pozrite si časť <i>Kontrola zachytávača reťaze na strane 142.</i>	Vyčistite, alebo vymeňte sitko lapača iskier v tlmíči.	Skontrolujte palivový filter a palivovú hadicu. V prípade potreby vymeňte.
Otočte vodiacu lištu, skontrolujte mazací otvor a vyčistite drážku vo vodiacej lište. Pozrite si časť <i>Kontrola vodiacej lišty na strane 149.</i>	Vyčistite oblasť karburátora.	Skontrolujte všetky káble a pripojenia.
Zaistite, aby do vodiacej lišty a na reťaz pily prúdilo dostatočné množstvo oleja.	Vyčistite vzduchový filter alebo ho vymeňte. Pozrite si časť <i>Čistenie vzduchového filtra na strane 144.</i>	Vyprázdnite palivovú nádrž.
Skontrolujte reťaz pily. Pozrite si časť <i>Kontrola rezného zariadenia na strane 149.</i>	Vyčistite oblasť medzi rebrami valca.	Vyprázdnite nádrž na olej.
Naostrite reťaz pily a skontrolujte jej napnutie. Pozrite si časť <i>Ostrenie reťaze pily na strane 145.</i>		
Skontrolujte hnacie koliesko reťaze. Pozrite si časť <i>Kontrola hnacieho kolieska reťaze na strane 148.</i>		
Vyčistite nasávanie vzduchu štartéra.		
Skontrolujte, či sú matice a skrutky dotiahnuté.		
Skontrolujte vypínač. Pozrite si časť <i>Kontrola prepínača spustenia/zastavenia na strane 142.</i>		
Skontrolujte, či nedochádza k úniku paliva z motora, nádrže alebo palivových vedení.		
Presvedčte sa, či sa reťaz pily neotáča, keď motor beží na voľnobežných otáčkach.		
Uistite sa, či ochranný kryt pravej ruky nie je poškodený.		
Uistite sa, že je tlmíč výfuku správne pripojený, nie je poškodený a že nechýbajú žiadne časti tlmíča výfuku.		

Údržba a kontroly bezpečnostných zariadení výrobku

Kontrola brzdového pásu

1. Z brzdy reťaze a bubna spojky odstráňte kefkou všetky piliny, živica a špinu. Špina a opotrebenie môžu zhoršiť funkčnosť brzdy.

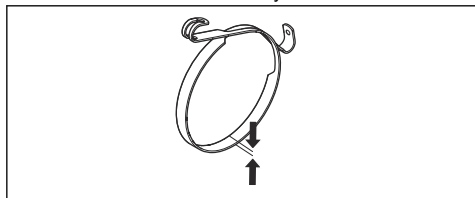

2. Skontrolujte brzdový pás. Brzdový pás musí byť v najtenšom bode hrubý minimálne 0,6 mm/ 0,024 palca.

Kontrola predného chrániča ruky a aktivácia brzdy reťaze

1. Uistite sa, že predný chránič ruky nie je poškodený a že na ňom nie sú žiadne viditeľné nedostatky, napr. praskliny.
2. Uistite sa, že sa predný chránič ruky voľne pohybuje a že je bezpečne pripojený ku krytu spojky.

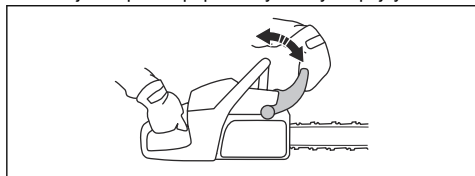

3. Držte výrobok oboma rukami nad pňom alebo iným stabilným povrchom.



VÝSTRAHA: Motor musí byť vypnutý.

4. Pustite prednú rukoväť a nechajte špičku vodiacej lišty klesnúť na peň.

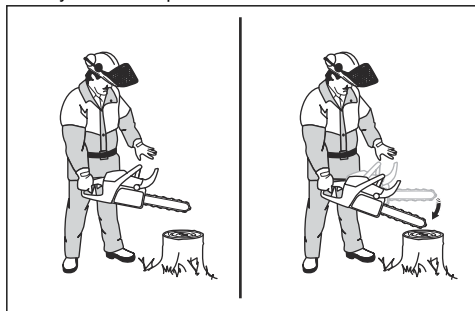

5. Uistite sa, že brzda reťaze zaberá, keď sa špička vodiacej lišty dotkne pňa.

Kontrola brzdy reťaze

1. Zapnite výrobok. Pokyny nájdete v časti *Zapnutie výrobku na strane 130*.



VÝSTRAHA: Presvedčte sa, že sa reťaz píly nedotýka zeme ani iných predmetov.

2. Pevne držte výrobok.
3. Pridajte plný plyn a naklonením ľavého zápästia na predný chránič ruky zapnete brzdú reťaze. Reťaz píly sa musí okamžite zastaviť.

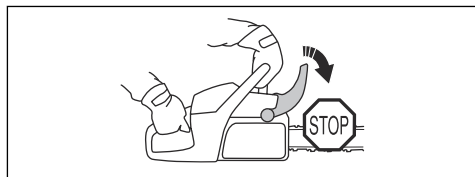

VÝSTRAHA: Nepustite prednú rukoväť.

Kontrola páčky plynu a poistky páčky plynu

1. Skontrolujte, či sa páčka plynu a poistka páčky plynu pohybujú voľne a či vratná pružina funguje správne.

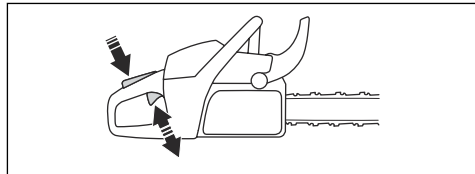

2. Stlačte poistku páčky plynu a uistite sa, či sa po uvoľnení vráti do východiskovej polohy.

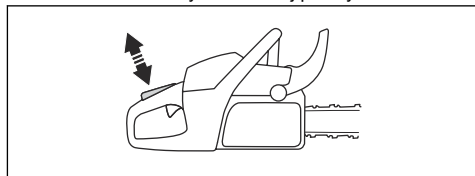

3. Uistite sa, že je páčka plynu zablokovaná v polohe voľnobehu, keď je poistka páčky plynu uvoľnená.

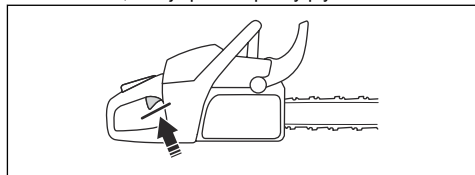

4. Naštartujte výrobok a pridajte plný plyn.
5. Uvoľnite páčku plynu a skontrolujte, či sa reťaz píly zastaví a zostane stát'.



VÝSTRAHA: Ak sa reťaz pily pretáča, aj keď je páčka plynu v polohe voľnobehu, obráťte sa na servisného predajcu.

Kontrola zachytávača reťaze

1. Uistite sa, že zachytávač reťaze nie je poškodený.
2. Uistite sa, že je zachytávač reťaze stabilný a pripevnený k telu produktu.

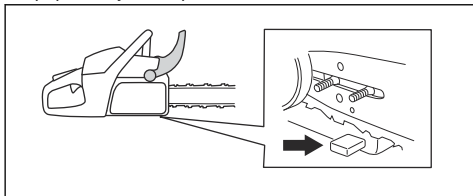

Kontrola ochranného krytu pravej ruky

- Uistite sa, či ochranný kryt pravej ruky nie je poškodený a či na ňom nie sú žiadne viditeľné nedostatky, napr. praskliny.

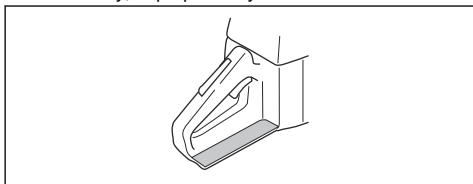

Kontrola systému na tlmenie vibrácií

1. Uistite sa, že jednotky na tlmenie vibrácií nie sú poškodené ani deformované.
2. Uistite sa, že sú jednotky na tlmenie vibrácií správne pripevnené k motoru a rukoväti.

Informácie o umiestnení systému na tlmenie vibrácií na vašom výrobku nájdete v časti *Prehľad výrobku na strane 119*.

Kontrola prepínača spustenia/zastavenia

1. Naštartujte motor.
2. Prepnite prepínač štart/stop do polohy STOP. Motor musí zastaviť.

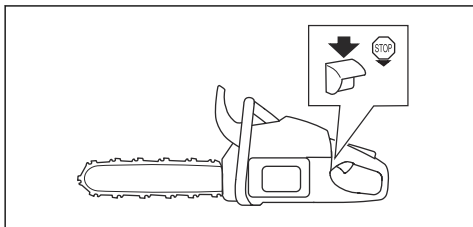

Kontrola tlmíča výfuku



VÝSTRAHA: Nepoužívajte produkt s chybným tlmíčom výfuku ani tlmíčom výfuku, ktorý je v zlom stave.



VÝSTRAHA: Nepoužívajte výrobok, ak sitko lapača iskier na tlmíči výfuku chýba alebo je poškodené.

1. Skontrolujte, či tlmíč výfuku nie je poškodený ani chybný.
2. Skontrolujte, či je tlmíč výfuku správne pripevnený k výrobku.

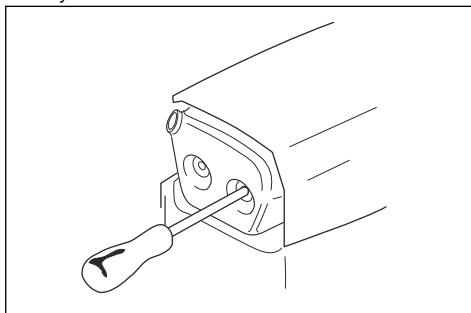

3. Ak je výrobok vybavený špeciálnym sitkom lapača iskier, raz týždenne vyčistite sitko lapača iskier.

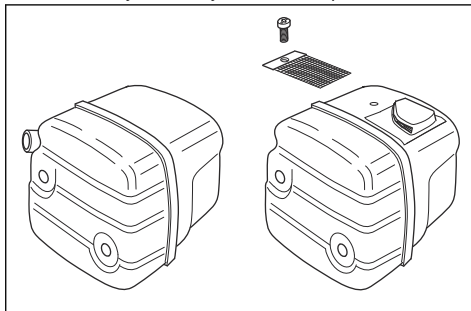

4. Poškodené sitko lapača iskier vymeňte.



VAROVANIE: Ak je sitko lapača iskier zanesené, výrobok sa bude prehrievať, čo spôsobuje poškodenie valca a piestu.

Karburátor s obmedzeniami nastavenia

Poznámka: Ak nevíete, aký typ karburátora máte na vašom výrobku, obráťte sa na servisného predajcu.

Nastavenie karburátora

Z dôvodu právnych predpisov o ochrane životného prostredia a emisii má váš výrobok obmedzenia na skrutkách nastavenia karburátora. Znižuje sa tým objem škodlivých výfukových plynov, ktoré vytvára váš výrobok. Nastavovacie skrutky môžete otočiť maximálne o 1/2 otáčky.

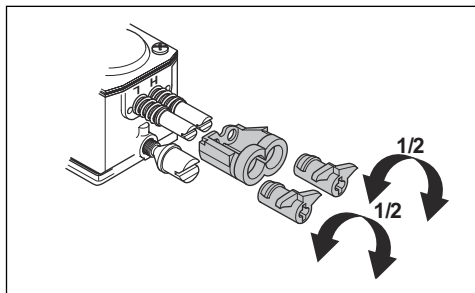

Základné nastavenie a zábeh

Základné nastavenia karburátora sa vykonávajú vo výrobní. Informácie o odporúčaných voľnobežných otáčkach nájdete v časti *Technické údaje na strane 152*.



VAROVANIE: Počas prvých 10 hodín prevádzky nepoužívajte výrobok pri príliš vysokých otáčkach.



VAROVANIE: Ak sa reťaz pily otáča pri voľnobežných otáčkach, otáčajte skrutkou voľnobežných otáčok proti smeru hodinových ručičiek, kým sa reťaz pily nezastaví.

Nastavenie ihly nízkych otáčok (L)

- Otočte ihlu nízkych otáčok v smere hodinových ručičiek až nadoraz.

Poznámka: Ak má výrobok zlú akceleráciu alebo ak nie sú správne voľnobežné otáčky, otočte ihlu nízkych otáčok proti smeru hodinových ručičiek. Otáčajte ihlu nízkych otáčok dovtedy, kým nedosiahnete správnu akceleráciu a voľnobežné otáčky.

Nastavenie skrutky voľnobežných otáčok (T)

- Zapnite výrobok.
- Otáčajte skrutku nastavenia voľnobežných otáčok v smere hodinových ručičiek, až kým sa reťaz pily nezačne otáčať.
- Otáčajte skrutku voľnobežných otáčok proti smeru hodinových ručičiek, kým sa reťaz pily nezastaví.

Poznámka: Voľnobežné otáčky sú správne nastavené vtedy, keď motor beží správne vo všetkých polohách. Voľnobežné otáčky tiež musia byť značne nižšie ako otáčky, pri ktorých sa začne pohybovať reťaz pily.



VÝSTRAHA: Ak sa pri otáčaní skrutky voľnobežných otáčok reťaz pily nezastaví, obráťte sa na servisného predajcu. Nepoužívajte výrobok, kým nebol správne nastavený.

Nastavenie ihly vysokých otáčok (H)

Motor je v továrni nastavený na prevádzku v nadmorskej výške na úrovni hladiny mora. Vo vyššej nadmorskej výške, v inom podnebí alebo iných teplotách môže byť potrebné upraviť nastavenie ihly vysokých otáčok.

- Na nastavenie otočte ihlu vysokých otáčok.



VAROVANIE: Nepretáčajte skrutku ihly vysokých otáčok cez značku obmedzenia nastavenia. Môže tak dôjsť k poškodeniu piesta alebo valca.

Výmena pretrhutej alebo opotrebovanej šnúry štartéra

- Uvoľníte skrutky na kryte štartéra.

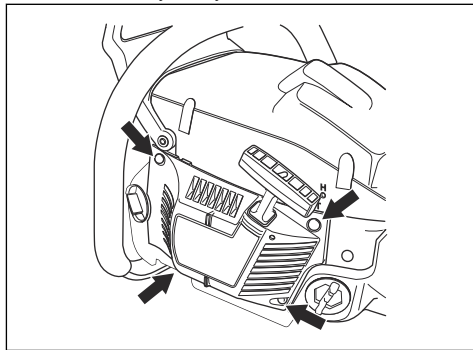

- Odstráňte kryt štartéra.
- Vytiahnite šnúru štartéra približne 30 cm/12 palcov a vložte ho do zárezu na kladke.

4. Nechajte kladku pomaly sa otáčať dozadu, aby sa uvoľnila vratná pružina.

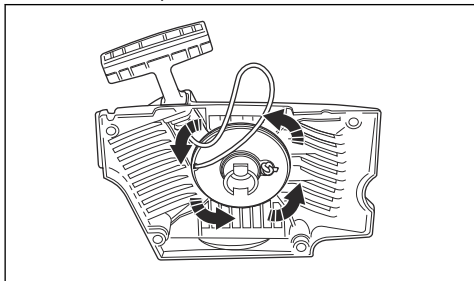

5. Odstráňte strednú skrutku spolu s remenicou.



VÝSTRAHA: Pri výmene vratnej pružiny alebo šnúry štartéra musíte byť opatrní. Počas navíjania v kryte štartéra je vratná pružina napnutá. Ak nebudete opatrní, môže sa vysunúť a spôsobiť zranenie. Noste ochranné okuliare a rukavice.

6. Vyberte použitú šnúru štartéra z rukoväti štartéra a kladky.
7. Pripevnite novú šnúru štartéra ku kladke. Otočte šnúru štartéra približne 3 otočky okolo kladky.
8. Pripojte kladku k vratnej pružine. Koniec vratnej pružiny musí byť zaistený v kladke.
9. Namontujte kladku a stredovú skrutku.
10. Pretiahnite šnúru štartéra cez otvor v kryte štartéra a rukoväť šnúry štartéra.
11. Na konci šnúry štartéra urobte pevný uzol.

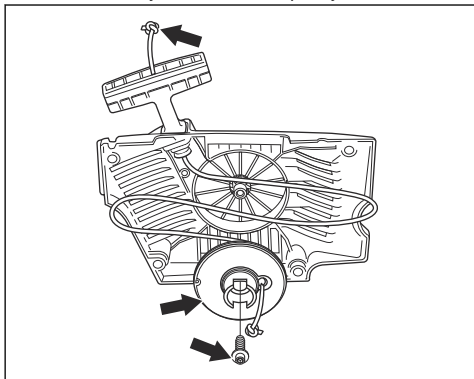

Napnutie vratnej pružiny

1. Vložte šnúru štartéra do zárezu na kladke.
2. Otočte kladku približne o 2 otočky v smere hodinových ručičiek.
3. Vytiahnite rukoväť šnúry štartéra a úplne vytiahnite šnúru štartéra.

4. Dajte palec na kladku.
5. Uvoľnením palca uvoľníte šnúru štartéra.
6. Skontrolujte, či môžete otočiť kladku o ½ otočky po úplnom vytiahnutí šnúry štartéra.

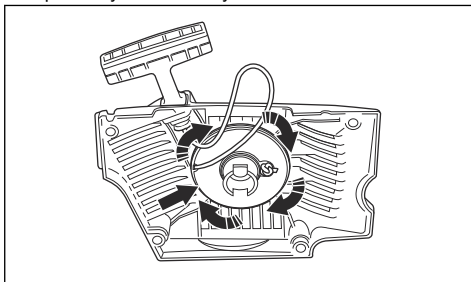

Kontrola správneho nastavenia karburátora

- Uistite sa, že ma výrobok správnu akceleráciu.
- Uistite sa, že výrobok pri plnom plyne pracuje na 4 doby.
- Skontrolujte, či sa pri voľnobežných otáčkach neotáča reťaz píly.
- Ak sa výrobok nedá ľahko spustiť alebo má nižšiu akceleráciu, upravte ihly nízkych a vysokých otáčok.



VAROVANIE: Nesprávne nastavenie môže spôsobiť poškodenie motora.

Čistenie vzduchového filtra

Pravidelne čistite vzduchový filter od nečistôt a prachu. Tým sa zabráni poruche karburátora, problémom pri štarte, strate výkonu motora, opotrebovaniu častí motora a väčšej spotrebe paliva ako zvyčajne.

1. Zložte kryt valca a vzduchový filter.
2. Pomocou kefy alebo potrasením vyčistite vzduchový filter. Na úplné vyčistenie použite čistiaci prostriedok a vodu.

Poznámka: Vzduchový filter, ktorý bol používaný dlhší čas, nemožno úplne vyčistiť. Pravidelne vymieňajte vzduchový filter a vždy vymeňte poškodený vzduchový filter.

3. Nasaďte vzduchový filter a uistite sa, že tesne prilieha k držiaku filtra.

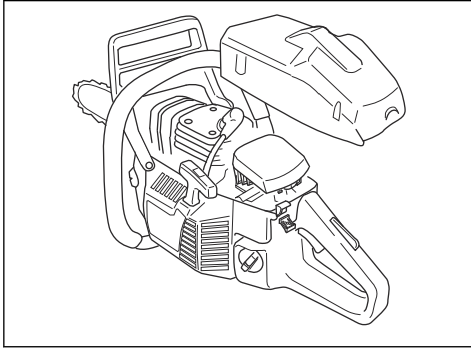

Poznámka: Kvôli rôznym pracovným podmienkam, podnebiu alebo ročným obdobiam možno váš výrobok používať s rôznymi typmi vzduchových filtrov. Ak potrebujete ďalšie informácie, obráťte sa na servisného predajcu.

Montáž krytu štartéra na výrobok

1. Vytiahnite šnúru štartéra a položte štartér na miesto na kľúčovej skrini.
2. Pomaly uvoľňujte šnúru štartéra tak, aby sa kladka zachytila západkami.
3. Utiahnite skrutky, ktoré pridržiavajú štartér.

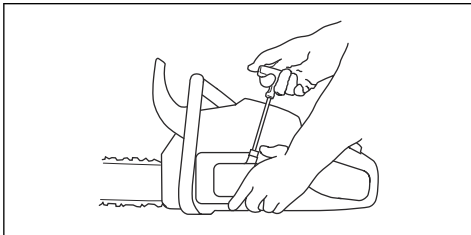

Kontrola zapáľovacej sviečky



VAROVANIE: Používajte odporúčanú zapáľovaciu sviečku. Pozrite si časť *Technické údaje* na strane 152. Nesprávny typ zapáľovacej sviečky môže viesť k poškodeniu výrobku.

1. Ak sa výrobok nedá ľahko naštartovať alebo používať alebo ak výrobok pracuje nesprávne pri voľnobežných otáčkach, skontrolujte, či sa na zapáľovacej sviečke nenachádzajú nežiaduce materiály. Ak chcete znížiť riziko prítomnosti neželaného materiálu na elektródach zapáľovacej sviečky, postupujte nasledovne:
 - a) uistite sa, že sú správne nastavené voľnobežné otáčky,

- b) uistite sa, že používate správnu zmes paliva,
- c) uistite sa, že je čistý vzduchový filter.

2. Ak je zapáľovacia sviečka znečistená, vyčistite ju.
3. Skontrolujte správnu šírku medzery medzi elektródami. Pozrite si časť *Technické údaje* na strane 152.

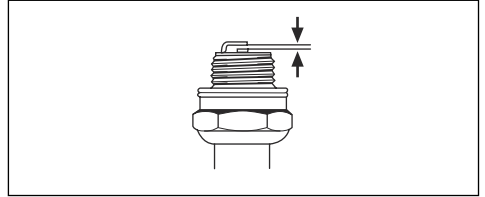

4. Vymeňte zapáľovaciu sviečku raz mesačne alebo v prípade potreby častejšie.

Ostrenie reťaze píly

Informácie o vodiacej lište a reťazi píly



VÝSTRAHA: Pri používaní alebo vykonávaní údržby reťaze píly používajte ochranné rukavice. Nepohyblivá reťaz píly môže tiež spôsobiť zranenia.

Opotrebovanú alebo poškodenú vodiacu lištu alebo reťaz píly nahraďte niektorou z kombinácií vodiacej lišty a reťaze píly odporúčanou spoločnosťou Husqvarna. Je to nevyhnutné na zachovanie bezpečnostných funkcií výrobku. Pozrite si časť *Príslušenstvo* na strane 154 so zoznamom odporúčaných kombinácií lišt a reťazí.

- Dĺžka vodiacej lišty, palce/cm. Informácie o dĺžke vodiacej lišty sa zvyčajne nachádzajú na zadnom konci vodiacej lišty.

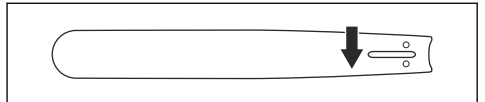

- Počet zubov na ozubenom koliesku lišty (T).

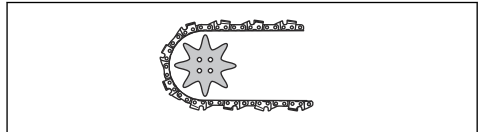

- Rozstup reťaze (palce). Vzdialenosť medzi hnacimi článkami reťaze sa musí zhodovať so

vzdialenosťami zubov na ozubenom koliesku vodiacej lišty a hnacom ozubenom koliesku.

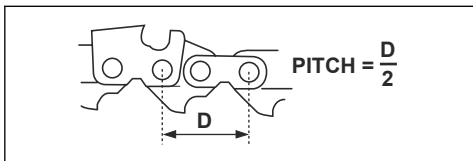

- Počet vodiacich článkov. Počet vodiacich článkov je určený typom vodiacej lišty.

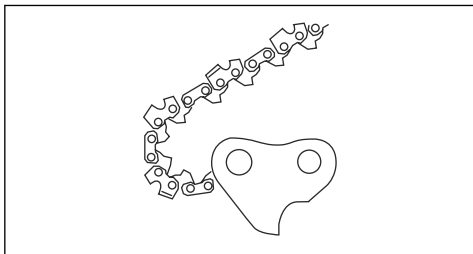

- Šírka drážky v lište, (palce/mm). Šírka drážky vo vodiacej lište musí byť rovnaká ako šírka vodiacich článkov reťaze.

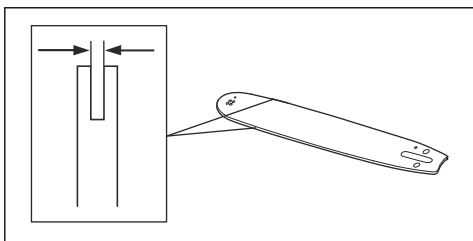

- Otvor mazania reťaze a otvor pre napínač reťaze. Vodiaca lišta sa musí zhodovať s výrobkom.

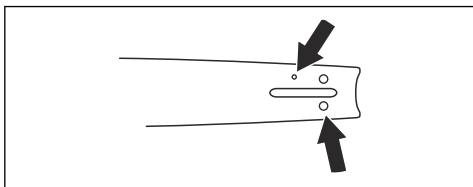

- Šírka vodiaceho článku (mm/palce).

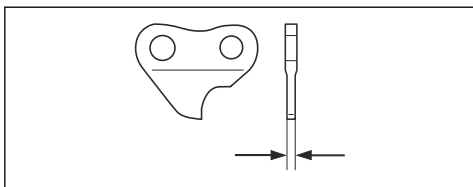

Všeobecné informácie o spôsobe ostrenia rezacích zubov

Nepoužívajte tupú reťaz pily. Ak je reťaz pily tupá, musíte vyvinúť väčší tlak, aby vodiaca lišta prešla cez drevo. Veľmi tupá reťaz pily nevytvára žiadne triesky, iba piliny.

Ostrá reťaz pily si vytvorí cestu drevom a tvorí dlhé, hrubé triesky.

Rezací zub predstavuje reznú časť reťaze pily a tvorí ho samotný rezací zub (A) a mierka hĺbky (B). Výškový rozdiel medzi týmito dvomi prvkami predstavuje hĺbku rezu (nastavenie mierky hĺbky).

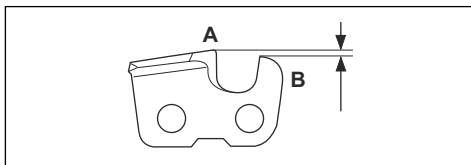

Pri ostrení rezacieho zuba zohľadnite nasledovné:

- Uhol brúsenia.

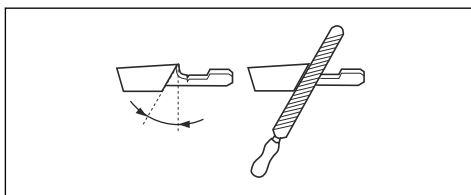

- Uhol rezania.

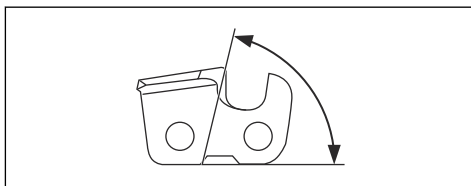

- Poloha pilníka.

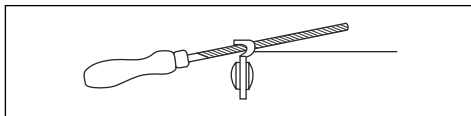

- Priemer okrúhleho pilníka.

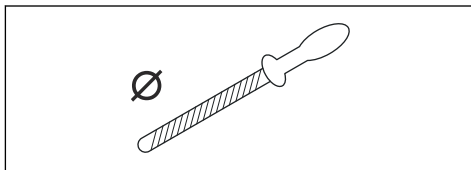

Nie je jednoduché správne nabrúsiť reťaz pily bez správneho vybavenia. Použite brúsnu mierku

Husqvarna. Umožní vám to dosiahnuť maximálny rezný výkon a minimalizovať riziko spätného nárazu.



VÝSTRAHA: Pri nedodržaní pokynov na ostrenie sa značne zvyšuje sila spätného nárazu.

Poznámka: Informácie o ostrení reťaze pily nájdete v časti *Ostrenie reťaze pily na strane 145*.

Ostrenie rezacích zubov

1. Na ostrenie rezacích zubov používajte okrúhly pilník a brúsnu mierku.

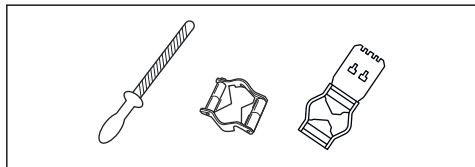

Poznámka: Pozrite si časť *Prísľušenstvo na strane 154* s informáciami o tom, ktorý pilník a brúsnu mierku odporúča spoločnosť Husqvarna na vašu reťaz pily.

2. Brúsnu mierku správne priložte na rezací zub. Pozrite si pokyny dodávané s brúsnu mierkou.
3. Pilníkom prechádzajte z vnútornej strany rezacích zubov smerom von. Pri ťahaní zmenšíte tlak na pilník.

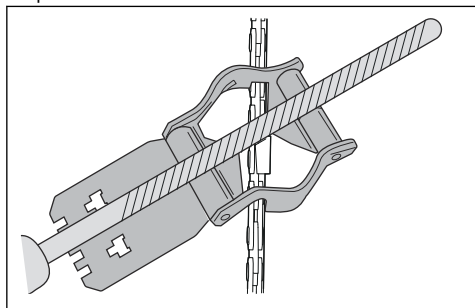

4. Odstráňte materiál z jednej strany všetkých rezacích zubov.
5. Výrobok otočte a odstráňte materiál na druhej strane.
6. Uistite sa, či majú všetky rezacie zuby rovnakú dĺžku.

Všeobecné informácie o tom, ako upraviť nastavenie mierky hĺbky

Nastavenie mierky hĺbky (C) sa zmenší, keď naostríte rezací zub (A). Na zaistenie maximálneho rezného výkonu musíte zbrúsiť materiál z mierky hĺbky (B), aby ste si zaistili odporúčané nastavenie mierky hĺbky.

Pozrite si časť *Technické údaje na strane 152* s pokynmi k zabezpečeniu správneho nastavenia mierky hĺbky reťaze pily.

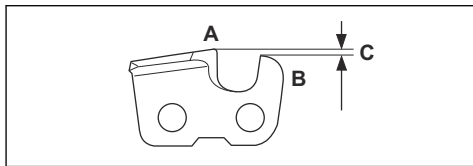

VÝSTRAHA: Ak je mierka hĺbky príliš veľká, zvýši sa nebezpečenstvo spätného nárazu!

Úprava nastavenia mierky hĺbky

Skôr než nastavíte mierku hĺbky alebo naostríte rezacie zuby, pozrite si pokyny v časti *Všeobecné informácie o spôsobe ostrenia rezacích zubov na strane 146*. Odporúčame, aby ste hĺbku rezu nastavili po každom treťom ostrení rezacích zubov.

Odporúčame, aby ste pri meraní hĺbky rezu používali našu mierku hĺbky obmedzovacích zubov, aby sa zaistila správna hĺbka rezu a správny uhol na vodiacej ploche.

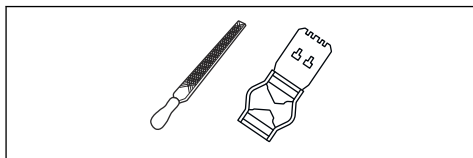

1. Na nastavenie mierky hĺbky použite plochý pilník a mierku hĺbky obmedzovacích zubov. Pri meraní hĺbky rezu používajte len mierku hĺbky obmedzovacích zubov Husqvarna, aby sa zaistila správna hĺbka rezu a správny uhol na vodiacej ploche.
2. Mierku hĺbky obmedzovacích zubov priložte na reťaz pily.

Poznámka: Pozrite si balenie s mierkou hĺbky obmedzovacích zubov, kde nájdete ďalšie informácie o tom, ako mierku používať.

3. Na zbrúsenie časti obmedzovacieho zubu, ktorý vyčnieva nad mierku hĺbky obmedzovacích zubov, používajte plochý pilník.

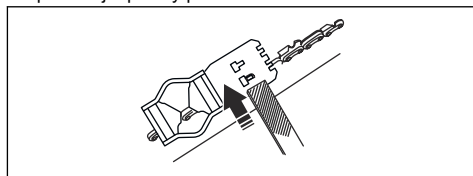

Nastavenie napnutia reťaze pily



VÝSTRAHA: Reťaz pily s nesprávnym napnutím sa môže uvoľniť z vodiacej lišty a spôsobiť vážne poranenie alebo usmrtienie.

Reťaz pily sa pri používaní predlžuje. Reťaz pily pravidelne nastavujte.

1. Uvoľnite matice na lište, ktoré držia kryt spojky/brzdu reťaze. Použite kľúč.

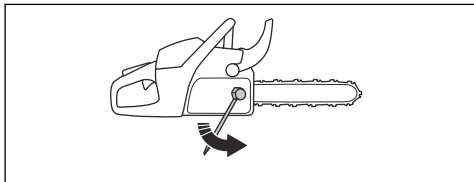

Poznámka: Niektoré modely majú iba jednu maticu na lište.

2. Rukou čo najviac utiahnite matice na lište.
3. Nadvihnite prednú časť vodiacej lišty a otočte skrutku na napínanie reťaze. Použite kľúč.
4. Napnite reťaz pily, aby bola utiahnutá voči vodiacej lište, ale aby sa stále dokázala ľahko pohybovať.

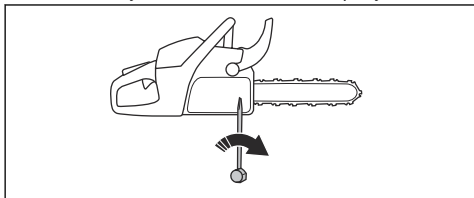

5. Kľúčom utahujte matice na lište a súčasne dvíhajte prednú časť vodiacej lišty.
6. Skontrolujte, či môžete rukou voľne otáčať reťaz pily a či reťaz na vodiacej lište neprevisa.

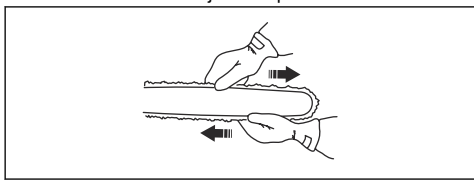

Poznámka: Pozrite si časť *Prehľad výrobku na strane 119*, kde nájdete informácie o polohe skrutky na napínanie reťaze na vašom výrobku.

Kontrola mazania reťaze pily

1. Naštartujte výrobok a nechajte ho bežať na $\frac{3}{4}$ plynu. Držte lištu približne 20 cm/8 palcov nad povrchom svetlej farby.

2. Ak je mazanie reťaze pily správne, po jednej minúte bude na tomto povrchu viditeľná zreteľná čiara od oleja.



3. Ak mazanie reťaze nefunguje správne, skontrolujte vodiacu lištu. Pokyny nájdete v časti *Kontrola vodiacej lišty na strane 149*. Ak kroky údržby nepomáhajú, kontaktujte svojho servisného predajcu.

Kontrola hnacieho kolieska reťaze

Bubon spojky má záberové koliesko (A) alebo prstenec (B). Záberové koliesko má reťazové koliesko trvalo pripnuté k bubnu spojky. Prstenec sa dá vymeniť.

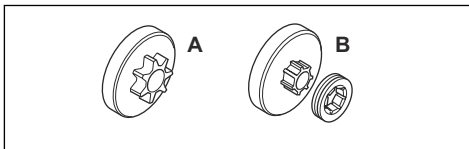

- Pravidelne kontrolujte, či hnacie koliesko reťaze nie je opotrebované. Ak je hnacie koliesko reťaze príliš opotrebované, vymeňte ho.
- Keď vymieňate reťaz pily, vymeňte aj hnacie koliesko reťaze.

Mazanie ihlového ložiska

Poznámka: Raz týždenne namažte ihlové ložisko.

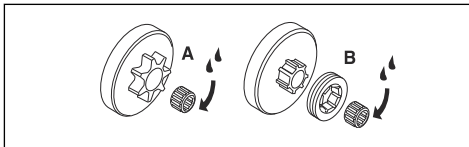

1. Predný chránič ruky potiahnite dozadu, aby sa deaktivovala brzda reťaze.
2. Povoľte matice na lište a odstráňte kryt spojky.

Poznámka: Niektoré modely majú iba jednu maticu na lište.

3. Položte výrobok na stranu tak, aby spojka smerovala nahor.

4. Na naliatie motorového oleja do stredy spojky použite mazací lis.

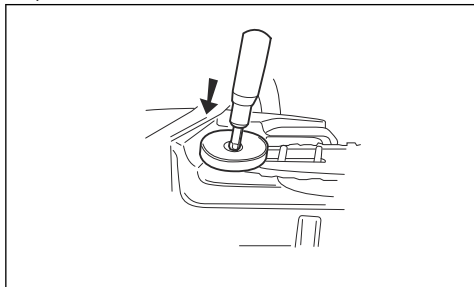

Kontrola rezného zariadenia

1. Uistite sa, že v nitoch a spojoch nie sú žiadne praskliny a že nie sú žiadne nity voľné. V prípade potreby ich vymeňte.

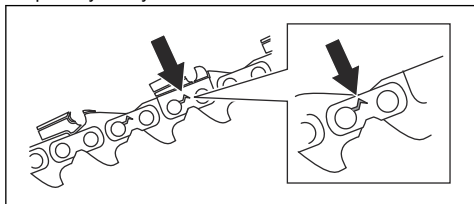

2. Skontrolujte, či sa reťaz pily ľahko ohýba. Ak je reťaz pily tuhá, vymeňte ju.
3. Porovnajte reťaz pily s novou reťazou pily, aby ste mohli určiť, či sú nity a spoje opotrebované.
4. Vymeňte reťaz pily, ak je najdlhšia časť rezacieho zuba menšia ako 4 mm/0,16 palca. Reťaz pily vymeňte aj v prípade, že sú na rezacích zuboch praskliny.

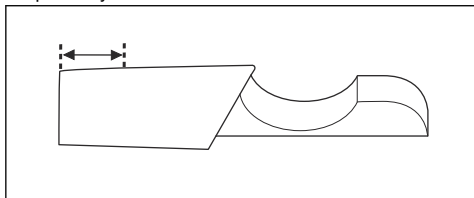

Kontrola vodiacej lišty

1. Skontrolujte, či nie je zablokovaný olejový kanál. V prípade potreby ho vyčistite.

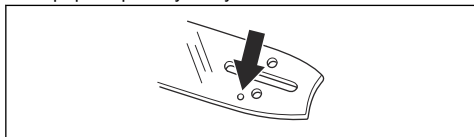

2. Skontrolujte, či sa na hranách vodiacej lišty nenachádzajú ostriny. Odstráňte ostriny pomocou pilníka.

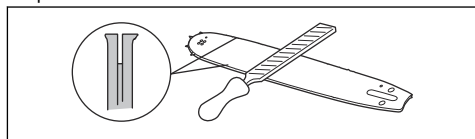

3. Vyčistite drážku na vodiacej lište.

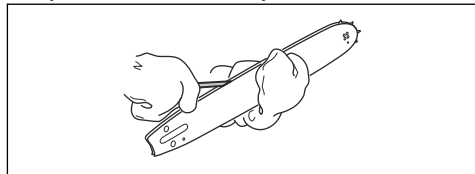

4. Skontrolujte, či drážka vo vodiacej lište nie je opotrebovaná. V prípade potreby vymeňte vodiacu lištu.

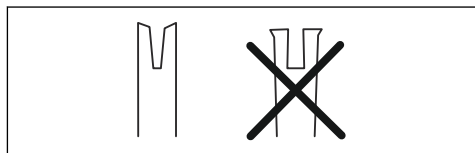

5. Skontrolujte, či špička vodiacej lišty nie je zdrsnená ani veľmi opotrebovaná.

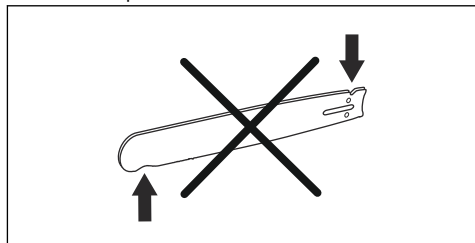

6. Skontrolujte, či sa ozubené koliesko lišty voľne otáča a či otvor na mazanie na ozubenom koliesku lišty nie je zablokovaný. Vyčistite a namažte ich, ak je to nutné.

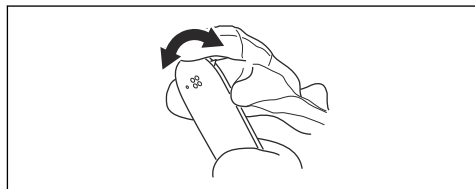

7. Vodiacu lištu denne otáčajte, aby ste predĺžili jej životnosť.

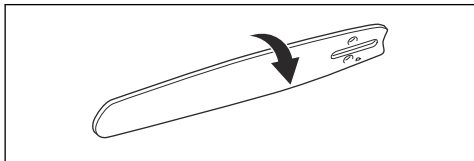

Údržba na palivovej nádrže a nádrže na olej na mazanie reťaze

- Pravidelne vypúšťajte a vyčistite palivovú nádrž na olej na mazanie reťaze.
- Vymeňte palivový filter raz ročne alebo v prípade potreby častejšie.



VAROVANIE: Nečistoty v nádržiach spôsobujú poruchy.

Úprava prietoku oleja na mazanie reťaze



VÝSTRAHA: Pred nastavovaním olejového čerpadla zastavte motor.

1. Otočte nastavovaciu skrutku pre olejové čerpadlo. Použite na to skrutkovač alebo kombinovaný kľúč.
 - a) Ak chcete znížiť prietok oleja na mazanie reťaze, otočte nastavovaciu skrutku v smere pohybu hodinových ručičiek.
 - b) Ak chcete zvýšiť prietok oleja na mazanie reťaze, otočte nastavovaciu skrutku proti smeru pohybu hodinových ručičiek.

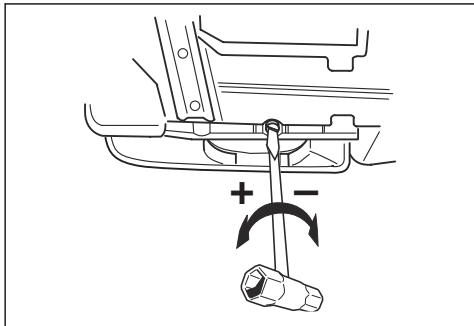

Odporúčané nastavenia olejového čerpadla

- Dĺžka vodiacej lišty 13 – 15 cm/5 – 6 palcov: poloha 1.

- Dĺžka vodiacej lišty 15 – 18 cm/6 – 7 palcov: poloha 2.
- Dĺžka vodiacej lišty 18 – 20 cm/7 – 8 palcov: poloha 3.

Systém čistenia vzduchu

AirInjection™ je odstredivý systém čistenia vzduchu, ktorý odstraňuje prach a nečistoty skôr, než častice zachytí vzduchový filter. Systém AirInjection™ predlžuje životnosť vzduchového filtra a motora.

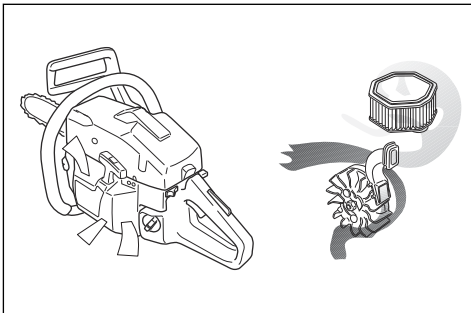

Čistenie chladiaceho systému

Chladiaci systém udržuje teplotu motora na nižšej úrovni. Chladiaci systém zahŕňa nasávanie vzduchu na štartéri (A) a dosku na usmernenie vzduchu (B), západky na zotrvačníku (C), chladiace rebrá na valci (D) a kryt valca (E).

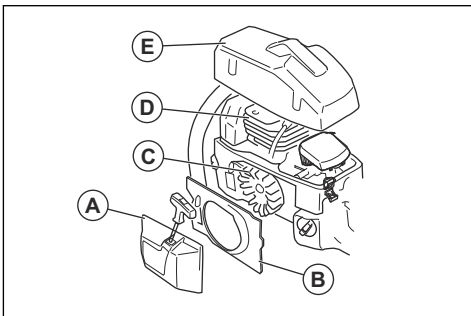

1. Kefkou očistite chladiaci systém raz týždenne alebo v prípade potreby aj častejšie.
2. Skontrolujte, či chladiaci systém nie je znečistený ani upchaný.



VAROVANIE: Znečistený alebo zablokovaný chladiaci systém má za následok prehriatie výrobku, čo môže spôsobiť poškodenie výrobku.

Riešenie problémov

Motor neštartuje

Diel výrobku na kontrolu	Možná príčina	Opatrenie
Západky štartéra	Západky štartéra sú zablokované.	Nastavte alebo vymeňte západky štartéra.
		Vyčistite okolie západiek.
		Obráťte sa na autorizovanú servisnú dielňu.
Palivová nádrž	Nesprávny typ paliva.	Vypustite palivovú nádrž a naplňte ju správnym palivom.
	Palivová nádrž je naplnená olejom na mazanie reťaze.	Ak ste sa pokúsili naštartovať výrobok, obráťte sa na servisného predajcu. Ak ste sa ešte nepokúsili naštartovať výrobok, vypustite palivovú nádrž.
Zapaľovanie, žiadna iskra	Zapaľovacia sviečka je špinavá alebo mokrá.	Uistite sa, že je zapaľovacia sviečka suchá a čistá.
	Medzi elektródami zapaľovacej sviečky je nesprávna medzera.	Vyčistite zapaľovaciu sviečku. Uistite sa, že je medzera medzi elektródou a zapaľovacou sviečkou správna a že používate odporúčaný alebo ekvivalentný typ zapaľovacej sviečky.
		Informácie o správnej medzere medzi elektródami nájdete v časti <i>Technické údaje na strane 152</i> .
Zapaľovacia sviečka a valec	Zapaľovacia sviečka je uvoľnená.	Utiahnite zapaľovaciu sviečku.
	Motor je zaplavený z dôvodu opakovaných štartov s plným sýtičom po zapalovaní.	Vyberte a vyčistite zapaľovaciu sviečku. Výrobok umiestnite na stranu s otvorom zapaľovacej sviečky smerom od vás. 6 – 8-krát prudko potiahnite držadlo šnúry štartéra. Nainštalujte zapaľovaciu sviečku a naštartujte výrobok. Pozrite si časť <i>Zapnutie výrobku na strane 130</i> .

Motor naštartuje, no znova sa vypne

Diel výrobku na kontrolu	Možná príčina	Opatrenie
Palivová nádrž	Nesprávny typ paliva.	Vypustite palivovú nádrž a naplňte ju správnym palivom.
Karburátor	Voľnobežné otáčky nie sú správne.	Obráťte sa na servisného predajcu.

Diel výrobku na kontrolu	Možná príčina	Opatrenie
Vzduchový filter	Zanesený vzduchový filter.	Vyčistíte vzduchový filter alebo ho vymeňte.
Palivový filter	Zanesený palivový filter.	Vymeňte palivový filter.

Preprava a uskladnenie

Preprava a uskladnenie

- Pri uskladňovaní a preprave výrobku a paliva sa uistíte, že nedochádza k úniku kvapaliny a výparov. Iskry alebo otvorené plamene, napr. z elektrických zariadení alebo bojlerov, môžu vyvolať požiar.
- Na uskladnenie a prepravu paliva vždy používajte schválené kanistre.
- Pred prepravou alebo pred dlhodobým skladovaním vyprázdňte palivovú nádrž a nádrž na olej na mazanie reťaze. Palivo a olej na mazanie reťaze zlikvidujte v príslušnom zariadení na likvidáciu.
- Pomocou prepravného krytu na výrobku zamedzte vzniku zranení alebo poškodenia výrobku. Aj nepohyblivá reťaz pily môže spôsobiť vážne zranenia.
- Zložte kryt zo zapalovacej sviečky a aktivujte brzdu reťaze.
- Pred prepravou výrobok bezpečne upevnite.

Príprava produktu na dlhodobé skladovanie

1. Pred demontážou produkt zastavte a nechajte ho vychladnúť.
2. Demontujte a vyčistite reťaz pily a drážku vo vodiacej lište.



VAROVANIE: Ak reťaz pily a vodiaca lišta nie sú čistené, môžu byť tuhé alebo zablokované.

3. Nasadte prepravný kryt.
4. Vyčistíte výrobok. Pokyny nájdete v časti *Údržba na strane 139*.
5. Vykonajte kompletný test výrobku.

Technické údaje

Technické údaje

	Husqvarna 346XP/XPG/E-tech/Trio-Brake	Husqvarna 353/G/E-tech/TrioBrake
Motor		
Objem valca, cm ³	50,1	51,7
Voľnobežné otáčky, ot./min	2 700	2 700
Max. výkon motora podľa normy ISO 8893, kW/hp pri ot./min	2,7/3,7 pri 9 600	2,4/3,3 pri 9000
Systém zapalovania¹³		
Zapalovacia sviečka	NGK BPMR 7A/ Champion RCJ 7Y	NGK BPMR 7A/ Champion RCJ 7Y
Vzdialenosť elektród, mm	0,5	0,5
Systém paliva a mazania		
Objem palivovej nádrže, l/cm ³	0,50/500	0,50/500

¹³ Vždy používajte odporúčaný typ zapalovacej sviečky! Nesprávna zapalovacia sviečka môže vážne poškodiť piest/valec.

	Husqvarna 346XP/XPG/E-tech/Trio-Brake	Husqvarna 353/G/E-tech/TrioBrake
Objem nádrže na olej, l/cm ³	0,28/280	0,28/280
Typ olejového čerpadla	Automatické	Automatické
Hmotnosť		
Hmotnosť, kg	346XP: 5,0 346XPG: 5,1 346XP E-tech: 5,0 346XPG E-tech: 5,1 346XP TrioBrake: 5,2 346XPG TrioBrake: 5,3	353: 5,0 353G: 5,1 353 E-tech: 5,0 353G E-tech: 5,1 353 TrioBrake: 5,2 353G TrioBrake: 5,3
Emisie hluku¹⁴		
Nameraná úroveň hlučnosti dB(A)	346XP: 113 346XPG: 113 346XP E-tech: 110 346XPG E-tech: 110	353: 114 353G: 114 353 E-tech: 111 353G E-tech: 111
Zaručená L _{WA} úroveň hlučnosti dB(A)	346XP TrioBrake: 114 346XPG TrioBrake: 114 346XP E-tech: 113 346XPG E-tech: 113	353 TrioBrake: 115 353G TrioBrake: 115 353 E-tech: 112 353G E-tech: 112
Úrovně hlučnosti¹⁵		
Ekvivalentná úroveň akustického tlaku pri uchu používateľa, dB(A)	346XP, 346XPG: 106 346XP E-tech, 346XPG E-tech: 103	102
Stupne vibrácií, a_{hveq}¹⁶		
Predná rukoväť, m/s ²	2,4	3,1
Zadná rukoväť, m/s ²	3,6	3,2
Reťaz pily/vodiaca lišta		
Typ hnacieho kolieska/počet zubov	Rim/7	Rim/7

¹⁴ Hladina hluku meraná ako akustický tlak (L_{WA}) v súlade s európskou smernicou 2000/14/ES.

¹⁵ Podľa normy ISO 22868 sa ekvivalentná hladina akustického tlaku vypočíta ako časovo vážená celková energia pre jednotlivé hladiny akustického tlaku za rôznych pracovných podmienok. Typický štatistický rozptyl hladiny akustického tlaku je štandardná odchýlka 1 dB (A).

¹⁶ Podľa normy ISO 22867 sa ekvivalentná hladina vibrácií vypočíta ako časovo vážená celková energia pre jednotlivé hladiny vibrácií za rôznych pracovných podmienok. Uvádzané údaje pre ekvivalentnú hladinu vibrácií majú typický štatistický rozptyl (štandardnú odchýlku) 1 m/s².

	Husqvarna 346XP/XPG/E-tech/Trio- Brake	Husqvarna 353/G/E-tech/TrioBrake
Rýchlosť reťaze pri 133 % maximálnych otáčkach motora, m/s.	24,6	23,0

Príslušenstvo

Odporúčané rezné zariadenia

Bezpečnosť modelov reťazových pil Husqvarna 346XP, 346XP TrioBrake, 346XPG, 346XPG TrioBrake, 353, 353 TrioBrake, 353G, 353G TrioBrake, 346XP E-tech, 346XPG E-tech TrioBrake, 353 E-tech, 353 E-tech TrioBrake, 353G E-tech bola posúdená podľa normy EN ISO 11681-1:2011 (Stroje pre lesníctvo – Bezpečnostné požiadavky a testovanie prenosných reťazových pil) a spĺňajú bezpečnostné požiadavky, ak sú vybavené nižšie uvedenými kombináciami vodiacej lišty a reťaze píly.

Reťazová píla s nízkym spätným nárazom

Reťaz píly, ktorá je označená ako reťaz píly s nízkym spätným nárazom, spĺňa požiadavku na nízký spätný náraz špecifikovaný v norme ANSI B175.1-2012.

Polomer spätného nárazu a konca vodiacej lišty

Polomer konca vodiacej lišty pre ozubenú vodiacu lištu je určený počtom zubov, napr. 10T. Polomer konca vodiacej lišty pre pevnú vodiacu lištu je určený veľkosťou polomeru nosa. Pre danú dĺžku vodiacej lišty môžete použiť vodiacu lištu s menším polomerom nosa, ako je uvedené.

Vodiaca lišta				Reťaz píly	
Dĺžka, palce/cm	Delenie, palce	Mierka, palce/mm	Max. polomer špičky	Typ	Dĺžka, vodiace články (počet)
13/33	0,325	0,050/1,3	10T	Husqvarna H30	56
15/38					64
16/40					66
18/46					72
20/50					78
13/33	0,325	0,058/1,5	10T	Husqvarna H25	56
15/38					64
16/40					66
18/46					72
20/50			12T		78
15/38	3/8	0,058/1,5	11T	Husqvarna C85	56
16/40					60
18/46					68
20/50					72

Použitelná rezná dĺžka je zvyčajne o 1 palec kratšia ako nominálna dĺžka vodiacej lišty.

Pixel

Pixel je kombinácia vodiacej lišty a reťazovej píly, ktorá je ľahšia a navrhnutá tak, aby umožňovala efektívnejšie využitie energie rezaním úzkych rezov. Ak chcete získať tieto výhody, musia byť vodiaca lišta aj reťazová píla značky Pixel. Rezné zariadenia značky Pixel sú označené týmto symbolom.



Zariadenie a uhly brúsenia

Na ostrenie reťaze píly používajte brúsnu mierku Husqvarna. Brúsna mierka Husqvarna zabezpečí dosiahnutie správnych uhlov brúsenia. Katalógové čísla sú uvedené v tabuľke nižšie.

Ak si nie ste istí, ako identifikovať typ reťaze píly na vašom výrobku, viac informácií nájdete na webovej lokalite www.husqvarna.com.

H30	4,8 mm/ 3/16 palcov	85°	30°	10°	0,025 palca/ 0,65 mm	5056981-00	5056981-08
H25	4,8 mm/ 3/16 palcov	85°	30°	10°	0,025 palca/ 0,65 mm	5056981-00	5056981-09
C85	5,5 mm/7/32 palcov	60°	30°	0°	0,025 palca/ 0,65 mm		5869386-01

ES vyhlásenie o zhode

ES vyhlásenie o zhode

Husqvarna AB, SE-561 82 Huskvarna, Švédsko, tel.: +46-36-146500, vyhlasuje na vlastnú zodpovednosť, že reťazové píly na údržbu stromov Husqvarna 346XP, 346XP TrioBrake, 346XPG, 346XPG TrioBrake, 353, 353 TrioBrake, 353G, 353G TrioBrake, 346XP E-tech, 346XPG E-tech TrioBrake, 353 E-tech, 353 E-tech TrioBrake, 353G E-tech so sériovými číslami z roku 2016 a novšími (rok je zreteľne uvedený na typovom štítku s následným výrobným číslom) splňajú požiadavky SMERNÍC RADY:

- zo 17. mája 2006 o strojových zariadeniach **2006/42/ES**,
- z 26. februára 2014 vzťahujúca sa na elektromagnetickú kompatibilitu, **2014/30/EÚ**,
- z 8. mája 2000 týkajúca sa emisii hluku zariadení používaných vo vonkajšom priestore **2000/14/ES**.

Výrobok vyhovuje nasledujúcim normám: EN ISO 12100:2010, ISO 14982:2009, EN ISO 11681-1:2011

Notifikovaný orgán: **0404, RISE SMP Svensk Maskinprovning AB**, Box 7035, SE-750 07 Uppsala, Švédsko vykonal EÚ skúšku typu v súlade s požiadavkami smernice o strojových zariadeniach (2006/42/ES), a to podľa článku 12, bodu 3b. Certifikáty EÚ typovej skúšky, v súlade s prílohou IX, nesú čísla: **0404/09/2086** – 346XP TrioBrake, 346XPG TrioBrake, 346XPG E-tech TrioBrake, **0404/09/2087** – 353 TrioBrake, 353G TrioBrake, 353G E-tech TrioBrake, **0404/09/2088** – 346XP, 346XPG, 346XP E-tech, 346XPG E-tech, **0404/09/2085** – 353, 353G, 353 E-tech, 353G E-tech.

Okrem toho, **0404, RISE SMP Svensk Maskinprovning AB**, Box 7035, SE-750 07 Uppsala, Švédsko, osvedčil zhodu s dodatkom V smernice Rady 2000/14/ES z 8. mája 2000 „vzhľadom na emisiu hluku v prostredí“.

Informácie týkajúce sa emisii hluku nájdete v časti *Technické údaje na strane 152*.

Dodaná reťazová píla zodpovedá typu, ktorý bol podrobený EÚ skúške typu.

Huskvarna, 20160330



Per Gustafsson, manažér vývoja (autorizovaný zástupca spoločnosti a osoba zodpovedná za technickú dokumentáciu.)



www.husqvarna.com

Původní pokyny
Eredeti útmutatás
Originalne instrukcije
Pôvodné pokyny

1142677-50



2021-02-03