

**Bruksanvisning Bruksanvisning
Käyttöohje Bruksanvisning**

536LiLX

Läs igenom bruksanvisningen noggrant och förstå innehållet innan du använder maskinen.
Læs bruksanvisningen omhyggeligt igennem og forstå indholdet, inden du bruger maskinen.

Les nøye gjennom bruksanvisningen og forstå innholdet før du bruker maskinen.
Lue käyttöohje huolellisesti ja ymmärrä sen sisältö, ennen kuin alat käyttää konetta.



SE (2-24)
DK (25-47)
NO (48-70)
FI (71-93)

SYMBOLFÖRKLARING

Symboler på maskinen:

Bruksanvisning i original

WARNING! Trimmers kan var farliga! Slarvigt eller felaktigt användande kan resultera i allvariga skador eller dödsfall för användaren eller andra. Det är mycket viktigt att du läser och förstår innehållet i bruksanvisningen. Läs igenom bruksanvisningen noggrant och förstå innehållet innan du använder maskinen.

Använd alltid:

- Godkända hörselskydd
- Godkända ögonskydd



Max. varvtal på utgående axel,
rpm



max
6000 rpm

Denna produkt överensstämmer med
gällande EG-direktiv.



Användare av maskinen ska under
arbetets gång se till att inga människor
eller djur kommer närmare än 15 meter.



Använd alltid godkända skyddshandskar.



Använd halkfria och stadiga stövlar.



Maskiner utrustade med såg- eller
gräsklinga kan kasta våldsamt åt sidan
när klingan kommer i kontakt med fasta
föremål. Klingan kan åstadkomma
amputering av armar och ben. Håll alltid
människor och djur minst 15 meter bort
från maskinen.



Symbolen på produkten eller dess
förpackning indikerar att denna produkt
ej kan hanteras som hushållsavfall.
Denna produkt ska överlämnas till
lämplig återvinningsstation. (Gäller
endast Europa)



Varning för utslungade föremål och
rikoschetter.



Avsedd endast för icke-metallisk flexibel
skärutrustning, d v s trimmerhuvud med
trimmerlina.



Pilmarkeringar som anger gränser för
handtagsfästets placering.



Likström.

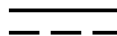

Manöverpanel

- Rotationsriktning
- Aktivering och avaktivering
- SavE mode Maskinen är utrustad med batterisparfunktion (SavE).
- Varningsindikator



Bulleremissioner till omgivningen enligt
Europeiska Gemenskapens direktiv.
Maskinens emission anges i kapitel
Tekniska data och på dekal.



Symboler på batteri och/eller batteriladdare:

Denna produkt ska överlämnas
till lämplig återvinningsstation.
(Gäller endast Europa)



Felsäker transformator



Använd och förvara batteriladdaren endast
inomhus.



Dubbelisolerad



Övriga på maskinen angivna symboler/dekaler avser
specifika krav för certifieringar på vissa marknader.

SYMBOLFÖRKLARING

Symboler i bruksanvisningen:

Maskinen avaktiveras genom att trycka på start och stoppknappen. För att undvika ofrivillig start av maskinen ska alltid batteriet avlägsnas.



Använd alltid godkända skyddshandskar.



Regelbunden rengöring krävs.



Okulär kontroll.



Tag bort batteriet. VIKTIGT! För att undvika ofrivillig start av maskinen ska alltid batteriet avlägsnas.



Följande symboler och dekalering kommer du att finna på din trimmer, batteri och batteriladdare:

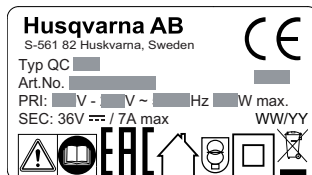
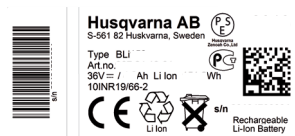
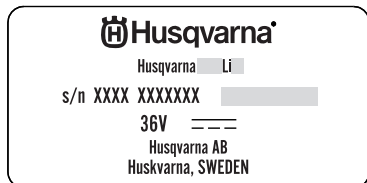

INNEHÅLL

Innehåll

SYMBOLFÖRKLARING

| | |
|---|---|
| Symboler på maskinen: | 2 |
| Symboler på batteri och/eller batteriladdare: | 2 |
| Symboler i bruksanvisningen: | 3 |

INNEHÅLL

| | |
|--|---|
| Innehåll | 4 |
| Innan start måste följande observeras: | 4 |

INLEDNING

| | |
|-------------------|---|
| Bäste kund! | 5 |
|-------------------|---|

VAD ÄR VAD?

| | |
|-------------------|---|
| Vad är vad? | 6 |
|-------------------|---|

ALLMÄNNA SÄKERHETSINSTRUKTIONER

| | |
|--|----|
| Allmänna elverktygs säkerhetsvarningar | 7 |
| Personlig skyddsutrustning | 8 |
| Batteri och batteriladdare | 9 |
| Maskinens säkerhetsutrustning | 10 |
| Skärutrustning | 11 |

MONTERING

| | |
|--------------------------------|----|
| Montering av loophandtag | 13 |
| Montering av skydd | 13 |

BATTERIHANTERING

| | |
|---|----|
| Batteri | 14 |
| Batteriladdare | 14 |
| Transport och förvaring | 15 |
| Kassering av batteri, batteriladdare och produkt .. | 15 |

START OCH STOPP

| | |
|--------------------------------------|----|
| Kontroll före start | 16 |
| Anslut batteriet till maskinen | 16 |
| Start och stopp | 16 |

ARBETSTEKNIK

| | |
|------------------------------------|----|
| Allmänna arbetsinstruktioner | 17 |
|------------------------------------|----|

UNDERHÅLL

| | |
|------------------------------|----|
| Kontroll och underhåll | 20 |
| Felsökningsschema | 21 |
| Underhållsschema | 22 |

TEKNISKA DATA

| | |
|--|----|
| Tekniska data | 23 |
| EG-försäkran om överensstämmelse | 24 |

Innan start måste följande observeras:

Läs igenom bruksanvisningen noggrant.



WARNING! Långvarig exponering för buller kan ge bestående hörselskador. Använd därför alltid hörselskydd.



WARNING! Under inga förhållanden får maskinens ursprungliga utformning ändras utan tillstånd från tillverkaren. Använd alltid originaltillbehör. Icke auktoriserade ändringar och/eller tillbehör kan medföra allvarliga skador eller dödsfall för föraren eller andra.



WARNING! En trimmer kan felaktigt eller slarvigt använd vara ett farligt redskap, som kan orsaka allvarliga skador eller dödsfall för användaren eller andra. det är mycket viktigt att du läser och förstår innehållet i denna bruksanvisning.

INLEDNING

Bäste kund!

Gratulerar till Ditt val att köpa en Husqvarna-produkt! Husqvarna har anor som går tillbaka till 1689 då kung Karl XI lät uppföra en fabrik på stranden av Huskvarnaån för tillverkning av musköter. Placeringen vid Huskvarnaån var logisk, eftersom ån användes för att alstra vattenkraft och på så sätt utgjorde ett vattenkraftverk. Under de mer än 300 år som Husqvarna-fabriken funnits har otaliga produkter tillverkats, allt från vedspisar till moderna köksmaskiner, symaskiner, cyklar, motorcyklar mm. 1956 lanserades den första motorgräsklipparen som följdes av motorsågen 1959 och det är inom detta område Husqvarna idag verkar.

Husqvarna är idag en av världens ledande tillverkare av skogs- och trädgårdsprodukter med kvalitet och prestanda som högsta prioritet. Affärsidén är att utveckla, tillverka och marknadsföra motordrivna produkter för skogs- och trädgårdsbruk samt bygg- och anläggningsindustrin. Husqvarnas mål är också att vara i framkant vad gäller ergonomi, användarvänlighet, säkerhet och miljötänkande, varför en mängd olika finesser tagits fram för att förbättra produkterna inom dessa områden.

Vi är övertygade om att Ni med tillfredsställelse kommer att uppskatta vår produkts kvalitet och prestanda under en lång tid framöver. Ett köp av någon av våra produkter ger Dig tillgång till professionell hjälp med reparationer och service om något ändå skulle hända. Om inköpsstället för maskinen inte var någon av våra auktoriserade återförsäljare, fråga dem efter närmaste serviceverkstad.

Vi hoppas att Du kommer att vara nöjd med Din maskin och att den ska få vara Din följeslagare under en lång tid framöver. Tänk på att denna bruksanvisning är en värdehandling. Genom att följa dess innehåll (användning, service, underhåll etc) kan Du väsentligt höja maskinens livslängd och även dess andrahandsvärde. Om Du säljer Din maskin, se till att överlåta bruksanvisningen till den nya ägaren.

Tack för att du använder en Husqvarna-produkt!

Husqvarna AB arbetar ständigt med att vidareutveckla sina produkter och förbehåller sig därför rätten till ändringar beträffande bl.a. form och utseende utan föregående meddelande.

VAD ÄR VAD?

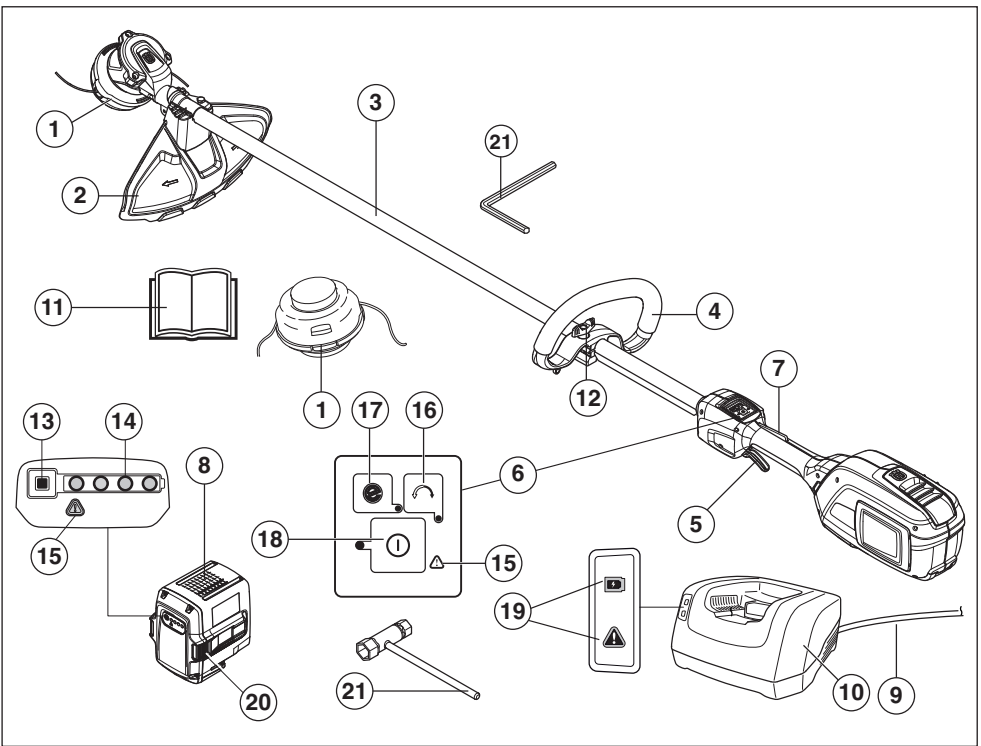

Vad är vad?

- | | | | |
|----|--------------------------|----|--|
| 1 | Trimmerhuvud | 12 | Handtagsjustering |
| 2 | Skydd för skärutrustning | 13 | Batteristatusknapp |
| 3 | Riggör | 14 | Batteristatus |
| 4 | Loophandtag | 15 | Varningsindikator (ERROR LED) |
| 5 | Gasreglage | 16 | Rotationsriktningsknapp |
| 6 | Knappsats | 17 | SavE knapp |
| 7 | Gasreglagespär | 18 | Aktivering och avaktivering |
| 8 | Batteri | 19 | Aktivering- och avaktiveringsindikator och varningsindikator (ERROR LED) |
| 9 | Sladd | 20 | Batterisnåppfästen |
| 10 | Batteriladdare | 21 | 4 mm insexnyckel |
| 11 | Bruksanvisning | | |

ALLMÄNNA SÄKERHETSINSTRUKTIONER

Allmänna elverktygs säkerhetsvarningar



WARNING! Läs alla säkerhetsinstruktioner och varningar. Om du inte följer varningarna och instruktionerna kan det leda till elektrisk stöt, brand och/eller allvarlig skada.

VIKTIGT! Spara alla varningar och instruktioner som referens.

Läs igenom bruksanvisningen noggrant och förstå innehållet innan du använder maskinen.

Kontroll före start

- För att undvika ofrivillig start av maskinen ska alltid batteriet avlägsnas. Innan något arbete sker på maskinen ska batteriet alltid avlägsnas.
- Innan maskinen används och efter eventuella slag, leta efter tecken på slitage eller skador och reparera vid behov.
- Inspektera arbetsområdet. Avlägsna alla lösa föremål, så som stenar, krossat glas, spikar, ståltråd, snören med mera, som kan slungas iväg eller sno in sig i kniven eller i knivskyddet.
- Kontrollera motorn med avseende på smuts och sprickor. Gör motorn ren från gräs och löv med hjälp av en borste. Handskar ska användas när det behövs.
- Kontrollera att trimmerhuvudet sitter fast på trimmern.
- Kontrollera maskinen så att den är i fullgott skick. Kontrollera att alla muttrar och skruvar är åtdragna.
- Kontrollera trimmerhuvudet och trimmerskyddet så att de är oskadade och fria från sprickbildning. Byt trimmerhuvud eller trimmerskydd om de utsatts för slag eller har sprickor. Använd alltid rekommenderat skydd för den specifika skärutrustningen. Se kapitel Tekniska data.
- Användare av maskinen ska se till att inga människor eller djur under arbetet kommer närmare än 15 meter. Då flera användare arbetar med samma arbetsställe ska säkerhetsavståndet vara minst 15 meter.
- Inspektera hela maskinen innan användning. Följ underhållsschemat under kapitel Underhåll.
- Nationella eller lokala bestämmelser kan reglera användningen. Följ givna regler.

Personssäkerhet

- Skärverktyget stannar inte direkt efter det att maskinen är avaktiverad.
- Maskinen är endast konstruerad för grästrimming.
- Se till att hålla avstånd till personer i närheten.

- **Var på din vakt, var uppmärksam på vad du gör och använd sunt förnuft då du använder ett elverktyg. Använd inte elverktyg om du är trött, har druckit alkohol eller om du har tagit andra droger eller mediciner.** Ett ögonblick av uppmärksamhet när du använder ett elverktyg kan leda till allvarlig personskada.
- Maskinen får inte användas av person (barn inkluderas) med nedsatt psykisk eller mental ohälsa, eller brist på erfarenhet och kunskap, om de inte är under uppsyn eller har blivit instruerade av ansvarig person hur maskinen används. Se till att ha uppsikt över maskinen så att inga barn kommer i närheten utav den.
- Låt aldrig barn eller andra personer som inte utbildats i handhavande av maskinen och/eller batteriet, använda eller underhålla den. Lokala föreskrifter kan reglera användarens ålder.
- Förvara utrustningen i ett låsbart utrymme så att den är oåtkomlig för barn och obehöriga.
- Håll händer och fötter borta från skärverktyget och särskilt då när motorn blir aktiverad.
- **Klä dig rätt. Använd inte löst sittande kläder eller smycken. Håll hår, kläder och handskar borta från rörliga delar.** Lösa kläder, smycken eller långt hår kan fastna i rörliga delar.
- Använd personlig skyddsutrustning. Se anvisningar under rubrik "Personlig skyddsutrustning".
- Använd alltid ansikts- eller andningsmask vid dammiga förhållanden.
- Vid förflyttning ska maskinen avaktiveras. Ta alltid ur batteriet från maskinen vid överlämning av maskinen.
- Vid förvaring och transport ska alltid transportskyddet användas.
- Tänk på att det är du, som användare som är ansvarig för att inte utsätta människor eller deras egendom för olycka eller fara.

Användning och underhåll av elverktyg

- De enda tillbehören du får använda produkten som drivkälla till är de skärutrustningar vi rekommenderar i kapitel Teknisk data.
- Använd aldrig en maskin som modifierats så att den ej längre överensstämmer med originalutförandet. Använd aldrig maskinen i närheten av explosiva eller brännbara material.
- Använd aldrig en maskin som är felaktig. Följ underhålls-, säkerhetskontroll- och serviceinstruktioner i denna bruksanvisning. Vissa underhålls- och serviceåtgärder skall utföras av tränade och kvalificerade specialister. Se anvisningar under rubrik Underhåll.
- Använd endast originaldelar.
- Se till att ventilationsöppningarna hålls fria från skräp.
- Håll handtagen torra, rena och fria från olja och fett.

ALLMÄNNA SÄKERHETSINSTRUKTIONER

- Samtliga kåpor, skydd och handtag måste vara monterade före start.
- Använd maskinen endast i dagsljus eller under andra väl upplysta förhållanden.
- Sträck dig inte för långt. Ha alltid ett stadigt fotfäste och god balans.
- Låt linan arbeta i sin egen takt. Maskinen kommer att göra ett bättre jobb och sannolikheten för personskador minskar om man låter maskinen göra det den är konstruerad för.
- Använd aldrig maskinen vid ogynnsamma väderleksförhållanden. Exempelvis tät dimma, i regn, fuktiga eller våta platser, hård vind, stark kyla, risk för åska, osv. Extrem värme kan orsaka överhettning av maskinen.
- Om maskinen börjar vibrera onormalt mycket, stanna maskinen och ta ut batteriet ur maskinen.
- Gå alltid, spring aldrig.

Använd alltid sunt förnuft

Det är omöjligt att täcka alla tänkbara situationer du kan ställas inför. Var alltid försiktig och använd sunt förnuft. Undvik situationer som du anser dig otillräckligt kvalificerad för. Om du efter att ha läst dessa instruktioner fortfarande känner dig osäker angående tillvägagångssätt, skall du rådfråga en expert innan du fortsätter.

Viktigt



WARNING! Denna maskin alstrar under drift ett elektromagnetiskt fält. Detta fält kan under vissa omständigheter ge påverkan på aktiva eller passiva medicinska implantat. För att reducera risken för allvarliga eller livshotande skador rekommenderar vi därför personer med implantat att rådgöra med läkare samt tillverkaren av det medicinska implantatet innan denna maskin används.



WARNING! Tillåt aldrig barn att använda eller vara i närheten av maskinen. Eftersom maskinen är enkel att starta så kan även barn i ett oövakat ögonblick starta maskinen. Detta kan innebära risk för allvarlig personskada. Avlägsna därför alltid batteriet när maskinen inte är under uppsikt.

Personlig skyddsutrustning

VIKTIGT!

En trimmer kan felaktigt eller slarvigt använd vara ett farligt redskap, som kan orsaka allvarliga skador eller dödsfall för användaren eller andra. Det är mycket viktigt att du läser och förstår innehållet i denna bruksanvisning.

Vid all användning av maskinen skall godkänd personlig skyddsutrustning användas. Personlig skyddsutrustning eliminerar inte skaderisken, men den reducerar effekten av en skada vid ett olyckstillbud. Be din återförsäljare om hjälp vid val av utrustning.



WARNING! Var alltid uppmärksam på varningssignaler eller tillrop när hörselskydd används. Tag alltid av hörselskydden så snart motorn stoppats.

WARNING! Risk för brännskador finns då växelhus kan bli väldigt varmt. Använd handskar vid arbete med trimmerhuvud.

HÖRSELSKYDD

Hörselskydd med tillräcklig dämpoeffekt ska användas.



ÖGONSKYDD

Godkända ögonskydd skall alltid användas. Används visir måste även godkända skyddsglasögon användas. Med godkända skyddsglasögon menas de som uppfyller standard ANSI Z87.1 för USA eller EN 166 för EU-länder.

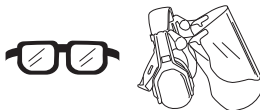

HANDSKAR

Handskar ska användas när det behövs, t ex vid montering av skärutrustning.



ALLMÄNNA SÄKERHETSINSTRUKTIONER

STÖVLAR

Använd halkfria och stadiga stövlar.



KLÄDSEL

Använd rivstarkt material i klädseln och undvik alltför vida kläder som lätt hakar fast i ris och grenar. Använd alltid kraftiga långbyxor. Bär inte smycken, kortbyxor eller sandaler och gå inte barfota. Se till att håret inte hänger nedanför axlarna.

FÖRSTA FÖRBAND

Första förband ska alltid finnas till hands.



Batteri och batteriladdare

Detta avsnitt handlar om batterisäkerhet till din batteriprodukt och dess batteriladdare.

Använd endast Husqvarna originalbatterier för Husqvarnas produkter och ladda dem endast i original QC batteriladdare från Husqvarna. Batterierna är mjukvarukrypterade.

Använd endast Husqvarna original BLi batteri i din maskin.

Batterisäkerhet

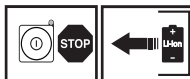

De återuppladdningsbara batterierna, BLi ska endast användas till Husqvarnas batteriprodukter. Det finns risk för skada om batterierna används till någon annan produkt än vad som är angiven.

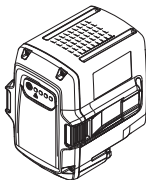

WARNING! Skydda batteriet mot direkt solljus, värme och öppen eld. Det finns risk för att batteriet exploderar om det kastas in i öppen eld. Det finns risk för brännskador och/eller kemiska brännskador.



WARNING! Undvik hudkontakt med batterisyra. Batterisyra kan orsaka hudirritationer, brännskador och frätskador. Om man får vätskan i ögonen, gnugga inte utan spola ögonen med rikliga mängder vatten i minst 15 minuter. Uppsök läkare. Vid tillfällig kontakt ska man tvätta av den utsatta huden med rikliga mängder vatten och tvål.



WARNING! Förbind aldrig batteriets kontaktstycken med nycklar, mynt, skruvar eller andra metallföremål, batteriet kan kortslutas. Stick aldrig in några föremål i batteriets luftslitsar.

Oanvända batterier ska hållas avskilt från metallföremål, exempelvis spikar, mynt, smycken. Försök aldrig att öppna eller dela batteriet.

- Använd batteriet när omgivningstemperaturen är mellan -10 °C och 40 °C.
- Utsätt inte batteriet för microvågor eller högt tryck.
- Rengör aldrig batteriet eller batteriladdaren med vatten. Se även anvisningar under rubrik Underhåll.
- Förvara batteriet oåterkomligt för barn.
- Skydda batteriet mot regn och fuktiga miljöer.

Batteriladdarsäkerhet

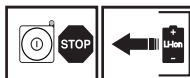

Husqvarnas batteriladdare, QC, är endast avsedda för att ladda Husqvarnas batterier, BLi.

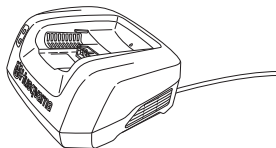

WARNING! Minimera risker för elstöt eller kortslutning genom att:

Stick aldrig in föremål i laddarens luftventiler.

Försök aldrig att öppna eller ta isär batteriladdaren.

Förbind aldrig laddarens kontakter med metallföremål, laddaren kan kortslutas.

Använd godkända och hela vägguttag.

ALLMÄNNA SÄKERHETSINSTRUKTIONER



WARNING! Använd aldrig batteriladdaren i närheten av frätande eller lättantändligt material. Täck inte över batteriladdaren. Dra omedelbart ut stickkontakten till laddaren vid rökutveckling eller brand. Var uppmärksam på brandfaran.

- Kontrollera regelbundet att laddarens anslutningskabel är hel och att inga sprickor finns.
- Bär aldrig batteriladdaren med hjälp av sladden och dra aldrig ur stickproppen genom att dra i sladden.
- Håll alla kablar och förlängningskablar borta från vatten, olja och skarpa kanter. Var uppmärksam så att inte kabeln kläms i dörrar, stängsel eller liknande. Det kan annars medföra att föremål blir strömförande. Kontrollera förlängningssladden regelbundet och byt ut den om den är skadad.

Använd aldrig:

- en defekt eller skadad laddare eller använd aldrig ett defekt, skadat eller deformerat batteri.

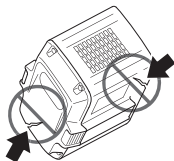

Ladda aldrig:

- oupppladdningsbara batterier i batteriladdaren eller använda dem i maskinen.
- batteriet i laddaren utomhus.
- batteriet i regn eller i våt omgivning.
- batteriet i direkt solljus.

Använd batteriladdaren endast när omgivningstemperaturen är mellan 5 °C och 40 °C. Använd laddaren i omgivningar där det är välventilerat, torrt och fritt från damm.

Maskinens säkerhetsutrustning

I detta avsnitt förklaras vilka maskinens säkerhetsdetaljer är, vilken funktion de har samt hur kontroll och underhåll skall utföras för att säkerställa att de är i funktion. Se kapitel Vad är vad?, för att hitta var dessa detaljer är placerade på din maskin.

Maskinens livslängd eller körtid kan förkortas och risken för olyckor kan öka om underhåll av maskinen inte utförs på rätt sätt och om service och/eller reparationer inte utförs fackmannamässigt. Om du behöver ytterligare upplysningar kontakta närmaste serviceverkstad.

VIKTIGT!

All service och reparation av maskinen kräver specialutbildning. Detta gäller särskilt maskinens säkerhetsutrustning. Om maskinen inte klarar någon av nedan listade kontroller ska du uppsöka din serviceverkstad. Ett köp av någon av våra produkter garanterar att du kan få en fackmannamässig reparation och service utförd. Om inköpsstället för maskinen inte är en av våra servande fackhandlare, fråga dem efter närmaste serviceverkstad.



WARNING! Använd aldrig en maskin med defekt säkerhetsutrustning. Maskinens säkerhetsutrustning ska kontrolleras och underhållas som beskrivits i detta avsnitt. Om din maskin inte klarar alla kontrollerna ska serviceverkstad uppsökas för reparation.

Manöverpanel

Kontrollera att maskinen aktiveras och avaktiveras när på-/avaktiveringsknappen (1) trycks in och hålls inne (> 1 sek.), grön diod (2) tänds och släcks.

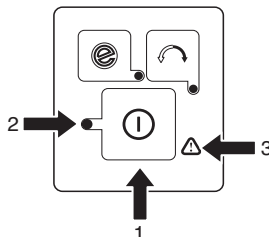

Blinkande varningssymbol(3) samt att grön diod(2) lyser med fast sken kan indikera att:

- Gasreglaget ska inte hållas inne samtidigt som maskinen ska aktiveras. Släpp på gasreglaget och maskinen är aktiverad.
- maskinen har fastnat. Avaktivera maskinen. Ta ut batteriet ur maskinen. Ta loss det gräs eller annat material som lindats runt trimmerhuvudet.
- maskinen är överbelastad på grund av hård körning. Släpp på gasreglaget och maskinen är aktiverad.

Om varningssymbolen(3) blinkar är maskinen för varm och avaktiveras. När maskinen återfått sin normala temperatur är den åter körklar och maskinen kan aktiveras.

Lyser varningssymbolen(3) med fast rött sken ska maskinen lämnas in till service.

Gasreglagespär

Gasreglagespärren är konstruerad att förhindra ofrivillig aktivering av gasreglaget. När spärren (1) trycks ner i handtaget (= när man håller om handtaget) frikopplas gasreglaget (2). När greppet om handtaget släpps

ALLMÄNNA SÄKERHETSINSTRUKTIONER

återställes både gasreglaget samt gasreglagespärren till sina respektive ursprungslägen. Detta sker via två av varandra oberoende returfrjäderssystem.

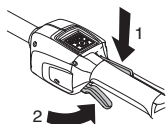

Kontrollera att gasreglaget är låst när gasreglagespärren är i sitt ursprungsläge.

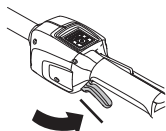

Tryck in gasreglagespärren och kontrollera att den återgår till sitt ursprungsläge när den släpps.

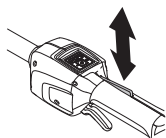

Kontrollera att gasreglaget och gasreglagespärren går lätt samt att deras returfrjäderssystem fungerar.

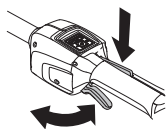

Se anvisningar under rubrik Start och Stopp. Starta maskinen och ge full gas. Släpp gasreglaget och kontrollera att skärutrustningen stannar och att den förblir stillastående.

Skydd för skärutrustning



Detta skydd är avsett att förhindra att lösa föremål slungas iväg mot användaren. Skyddet förhindrar också användaren från att komma i kontakt med skärutrustningen.

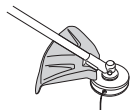

Kontrollera att skyddet är oskadat och fritt från sprickbildning. Byt skydd om det utsatts för slag eller har sprickor.

Använd alltid rekommenderat skydd för den specifika skärutrustningen. Se kapitel Tekniska data.



WARNING! Under inga omständigheter får någon skärutrustning användas utan att godkänt skydd monterats. Se kapitel Tekniska data. Om fel eller defekt skydd monteras, kan detta orsaka allvarlig personskada.



WARNING! Denna maskin utmärker sig genom sin låga vibrationsbelastning. Överexponering av vibrationer kan leda till blodkärls- eller nervskador hos personer som har blodcirkulationsstörningar. Uppsök läkare om ni upplever kroppsliga symptom som kan relateras till överexponering av vibrationer. Exempel på sådana symptom är; domningar, avsaknad av känsel, ”kittlingar”, ”stickningar”, smärta, avsaknad eller reduktion av normal styrka, förändringar i hudens färg eller dess yta. Dessa symptom uppträder vanligtvis i fingrar, i händer eller i handleder.

Skärutrustning



Detta avsnitt behandlar hur du genom korrekt underhåll samt genom användning av korrekt typ av skärutrustning:

- Erhåller maximal skärprestanda.
- Ökar skärutrustningens livslängd.

VIKTIGT!

Använd endast skärutrustning tillsammans med det skydd som vi rekommenderar! Se kapitel Tekniska data. Se skärutrustningens anvisningar för korrekt laddning av lina och val av rätt lindiameter.

Ta alltid ur batteriet innan du arbetar med något på skärutrustningen. Den fortsätter att rotera även sedan gasreglaget släppts. Kontrollera att skärutrustningen har stannat helt och tag bort batteriet innan du börjar med något arbete på den.

ALLMÄNNA SÄKERHETSINSTRUKTIONER

Trimmerhuvud



VARNING! Använd alltid rekommenderade trimmer lina. Se tekniska data. Personskada kan uppstå om du misslyckas med att följa anvisningarna.

VIKTIGT!

Se alltid till att trimmerlinan lindas hårt och jämnt runt trumman, annars uppstår hälsofarliga vibrationer i maskinen.

- Använd endast de trimmerhuvuden och trimmerlinor som rekommenderas. De har utprovats av tillverkaren för att passa en viss motorstorlek. Speciellt viktigt är detta när ett helautomatiskt trimmerhuvud används. Använd endast rekommenderad skärutrustning. Se kapitel Tekniska data.



- Generellt fordrar en mindre maskin små trimmerhuvuden och vice versa. Detta på grund av att vid avverkning med lina måste motorn slunga ut linan radiellt från trimmerhuvudet samt även möta motståndet från det gräs som avverkas.
- Linans längd är också viktig. En längre lina fordrar större motorstyrka än en kort, vid samma diameter på linan.
- Se till att den kniv som sitter på trimmerskyddet är intakt. Den används för att skära av linan till rätt längd.
- För att öka livslängden på linan kan den läggas i vatten ett par dygn innan användning. Linan blir då segare och håller längre. Olika linlängder kan medföra oönskade vibrationer. Mata ut mer lina för att få rätt linlängd

Montering av loophandtag

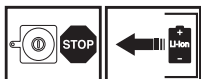

- Snäpp loophandtaget över riggröret. Observera att loophandtaget måste monteras mellan pilmarkeringarna på riggröret.

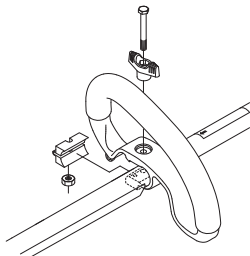

- Skjut in distansen i spåret i loophandtaget.
- Montera muttern, vredet och skruven. Drag ej åt för hårt.
- Gör nu en finjustering så att trimmern ger en bekväm arbetsställning. Drag åt skruven/vredet.

Montering av skydd

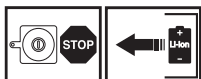

- Montera trimmerskydd (A) för arbete med trimmerhuvud.

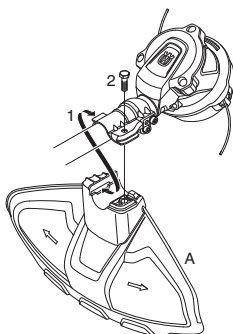

- Haka på trimmerskyddet på plåthållarens krok (1). Vik skyddet runt riggröret och dra fast det med skruven (2) på motstående sida av riggröret.

BATTERIHANTERING

Batteri

Displayen visar batterikapaciteten samt om det skulle uppstå ett problem med batteriet. Batterikapaciteten visas i 5 sekunder efter det att maskinen stängts av eller att batteriindikatorknappen tryckts in. Varningssymbolen på batteridisplayen tänds då ett fel uppstått. Se felkoder.

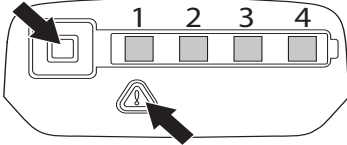

| LED lampor | Batteristatus |
|----------------------------|-------------------------------------|
| Alla LED lampor lyser | Fulladdat (75-100%). |
| LED 1, LED 2, LED 3 lyser. | Batteriet laddat till 50%-75%. |
| LED 1, LED 2 lyser. | Batteriet laddat till 25%-50%. |
| LED 1 lyser. | Batteriet laddat till 0%-25%. |
| LED 1 blinkar. | Batteriet är tomt. Ladda batteriet. |

Batteriladdare



VARNING! Risk för elektrisk stöt och kortslutning. Använd godkända och hela vägguttag. Se till att sladden är hel. Byt ut sladden om den ser ut att vara bruten eller trasig någonstans.

Anslut batteriladdaren

- Anslut laddaren till den spänning och frekvens som anges på typskylten. Sätt i strömkabeln i ett jordat vägguttag. LED-dioden på batteriladdaren blinkar grönt 1 gång.

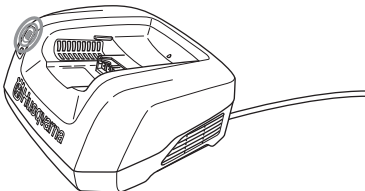

- Batteriet laddas inte om batteritemperaturen är över 50 °C. Batteriladdaren kommer att kyla ned batteriet tills det fått rätt temperatur.

Ansluta batteri till batteriladdare.

Kontrollera regelbundet att batteriladdaren och batteriet är hela. Se även anvisningar under rubrik Underhåll.

Innan batteriet används för första gången måste det laddas. Vid leverans är batteriet endast laddat till 30%.

- Sätt i batteriet i batteriladdaren. Se till att batteriet sitter fast i laddaren.

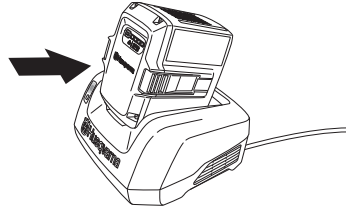

- När batteriladdaren har kontakt med batteriet tänds den gröna laddningslampan på batteriladdaren.
- När alla LED dioder är tända är batteriet fulladdat.

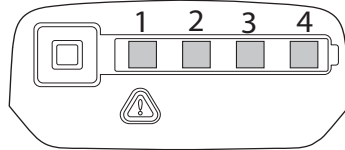

- Dra ut stickkontakten. Dra aldrig i sladden.
- Ta ut batteriet ur batteriladdaren.

Instruktion för att ladda ryggsäcksbatteriet se separat manual.

Laddningsstatus

Litiumjonbatterier kan laddas oavsett batteriets laddningsnivå. Laddningsprocessen kan avbrytas eller påbörjas oavsett batteriets laddningsnivå. Batteriet skadas inte. Ett fulladdat batteri laddas inte ur även om batteriet sitter kvar i laddaren.

Batteriet laddas inte om batteritemperaturen är över 50 °C.

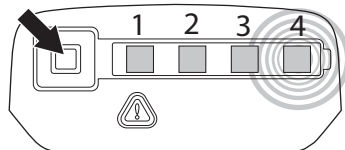

| LED display | Laddningsstatus |
|---|---|
| LED 1 blinkar. | Batteriet laddat till 0%-25%. |
| LED 1 lyser, LED 2 blinkar. | Batteriet laddat till 25%-50%. |
| LED 1, LED 2 lyser, LED 3 blinkar. | Batteriet laddat till 50%-75%. |
| LED 1, LED 2, LED 3 lyser, LED 4 blinkar. | Batteriet laddat till 75%-100% |
| LED 1, LED 2, LED 3, LED 4 lyser. | När alla LED lampor lyser på batteriet då är batteriet fulladdat. |

BATTERIHANTERING

Transport och förvaring

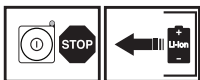

- De medföljande litiumjonbatterierna är föremål för kraven i lagstiftningen för farligt gods.
- Särskilda krav på paketering och märkning måste följas för kommersiella transporter med till exempel tredje parter eller speditörer.
- En expert inom farligt gods måste tillfrågas inför förberedelse av föremålet som ska fraktas. Uppmärksamma också eventuellt mer detaljerade nationella föreskrifter.
- Tejpa eller täck öppna kontakter och förpacka batteriet på ett sådant sätt att det inte kan röra sig i förpackningen.
- Säkra maskinen under transport.
- Avlägsna alltid batteriet vid förvaring eller transporter.
- Förvara batteri och batteriladdare i ett torrt, fukt- och frostfritt utrymme.
- För att förhindra olyckor se till att batteriet inte är kopplat till maskinen vid förvaring.
- Förvara inte batteriet på ställen där statisk elektricitet kan uppkomma. Förvara aldrig batteriet i en metallåda.
- Förvara batteriet och batteriladdaren där temperaturen är mellan 5 °C och 25 °C och aldrig i direkt solljus.
- Se till att batteriet är laddat till 30% - 50% vid långtidsförvaring.
- Förvara laddaren endast i slutna och torra utrymmen.
- Se till att förvara batteriet skilt från batteriladdaren. Förvara utrustningen i ett låsbart utrymme så att den är oåtkomlig för barn och obehöriga.
- Se till att maskinen är väl rengjord och att fullständig service är utförd innan långtidsförvaring.
- Vid förvaring och transport ska alltid transportskyddet användas.

Kassering av batteri, batteriladdare och produkt

Symbolen på produkten eller dess förpackning indikerar att denna produkt ej kan hanteras som hushållsavfall. Den skall istället överlämnas till passande återvinningsstation för återvinning av elektrisk och elektronisk utrustning.

Genom att se till att denna produkt omhändertags ordentligt kan du hjälpa till att motverka potentiella negativa konsekvenser på miljö och människor, vilka annars kan orsakas genom oriktig avfallshantering av denna produkt. För mer detaljerad information om återvinning av denna produkt, kontakta din kommun, din hushållsavfallsservice eller affären där du köpte produkten.

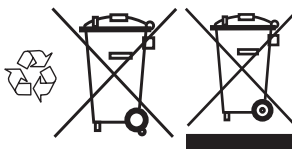

START OCH STOPP

Kontroll före start



- Kontrollera motorn med avseende på smuts och sprickor. Gör motorn ren från gräs och löv med hjälp av en borste. Handskar ska användas när det behövs.
- Kontrollera att trimmerhuvudet sitter fast på trimmern.
- Kontrollera maskinen så att den är i fullgott skick. Kontrollera att alla muttrar och skruvar är åtdragna.
- Kontrollera trimmerhuvudet och trimmerskyddet så att de är oskadade och fria från sprickbildning. Byt trimmerhuvud eller trimmerskydd om de utsatts för slag eller har sprickor.

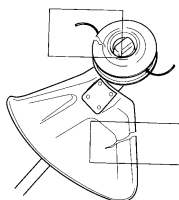

- Använd aldrig maskinen utan skydd eller med defekt skydd.
- Samtliga kåpor skall vara korrekt monterade och felfria före start av maskinen.
- Använd maskinen endast till det den är avsedd för.

Anslut batteriet till maskinen

Se till att använda fulladdade batterier. Använd endast Husqvarna original batteri till din maskin, se teknisk data.

- Sätt dit batteriet i maskinen. Batteriet ska glida lätt in i batterihållaren på maskinen. Om batteriet inte glider lätt in i batterihållaren på maskinen är batteriet fel insatt. Ett klick ska höras då batteriet är ordentligt fast satt i maskinen. Se till att batteriet sitter fast i maskinen.

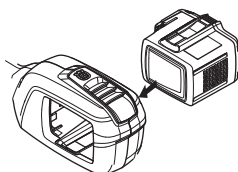

Start och stopp



WARNING! Se till att inga obehöriga finns inom arbetsområdet, annars finns risk för allvarliga personskador. Säkerhetsavståndet är 15 meter.

Start

Aktivera maskinen. Tryck in och håll inne startknappen (>1 sek.) tills grön LED lyser.

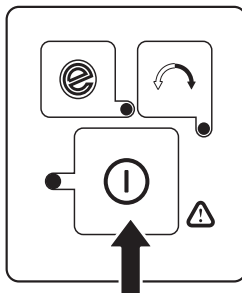

Reglera hastigheten med hjälp av gasreglaget.

Stopp

Stanna maskinen genom att släppa gasreglaget eller släppa gasreglagespärren på det främre handtaget och avaktivera maskinen.

Ta bort batteriet från maskinen genom att trycka in de två snäppfästena och dra ut batteriet.

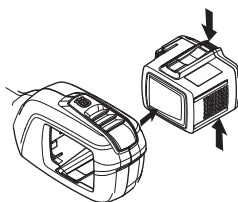

VIKTIGT! För att undvika ofrivillig start av maskinen ska alltid batteriet avlägsnas.

Allmänna arbetsinstruktioner

VIKTIGT!

Detta avsnitt behandlar grundläggande säkerhetsregler för arbete med trimmer.

När du råkar ut för en situation som gör dig osäker angående fortsatt användning ska du rådfråga en expert. Vänd dig till din återförsäljare eller din serviceverkstad.

Undvik all användning du anser dig otillräckligt kvalificerad för.



WARNING! Maskinen kan vålla allvarlig personskada. Läs säkerhetsinstruktionerna noga. Lär dig hur du ska använda maskinen.



WARNING! Innan något arbete sker på maskinen ska batteriet alltid avlägsnas.

Grundläggande säkerhetsregler



Använd personlig skyddsutrustning. Se anvisningar under rubrik "Personlig skyddsutrustning".

1 Iaktta omgivningen:

- För att säkerställa att inte människor, djur eller annat kan påverka din kontroll över maskinen.
- För att säkerställa att inte människor, djur eller annat riskerar att komma i kontakt med skärutrustningen eller lösa föremål som slungas iväg av skärutrustningen.
- OBS! Använd aldrig maskinen utan möjlighet att kunna påkalla hjälp i händelse av olycka. Se till att ingen kommer närmare än 15 m under arbetet.

2 Inspektera arbetsområdet. Avlägsna alla lösa föremål, så som stenar, krossat glas, spikar, ståltråd, snören med mera, som kan slungas iväg eller trassla in sig i skärutrustningen.

3 Använd aldrig maskinen vid ogynnsamma väderleksförhållanden. Exempelvis tät dimma, i regn, fuktiga eller våta platser, hård vind, stark kyla, risk för åska, osv. Att arbeta i dåligt väder är tröttsamt och kan skapa farliga omständigheter, exempelvis halt underlag.

Säkerhetsinstruktioner under arbetet

- Se till att du kan gå och stå säkert. Titta efter eventuella hinder vid en övntad förflyttning (rötter,

stenar, grenar, gropar, diken, osv.). Iaktta stor försiktighet vid arbete i sluttande terräng.



- Sträck dig inte efter ytor som du vanligtvis inte når. Ha alltid ett stadigt fotfäste och god balans.
- Använd alltid båda händerna för att hålla i maskinen. Håll maskinen på höger sida av kroppen.

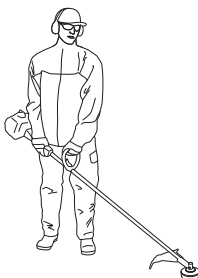

- Se till att hålla klippaggregatet så långt som möjligt från kroppen. Ha skärutrustningen under midjehöjd.
- Vid förflyttning ska maskinen avaktiveras. Ta alltid ur batteriet från maskinen vid överlämning av maskinen.
- Ställ aldrig ner maskinen utan att avaktivera den samt ta alltid ut batteriet.
- Om något främmande föremål träffar maskinen ska du stanna maskinen och ta ur batteriet och kontrollera att maskinen inte är skadad.
- Om vibrationer uppstår, mata ut ny lina så att linlängderna blir lika långa och vibrationerna ska då upphöra.
- Slåpp gasreglaget efter varje arbetsmoment för att spara batterikapacitet.



WARNING! Varken användaren av maskinen eller någon annan får försöka att dra undan det skurna materialet när motorn eller skärutrustningen roterar, eftersom detta kan medföra allvarliga skador.

Avaktivera maskinen och ta ur batteri innan du tar bort material som lindats runt triimerhuvudet, eftersom det annars finns risk för skador. Under samt en stund efter användning kan vinkelväxeln vara varm. Det finns risk för brännskada vid kontakt.

ARBETSTEKNIK



WARNING! Varning för utslungade föremål. Använd alltid godkända ögonskydd. Luta dig aldrig över skärutrustningens skydd. Stenar, skräp m.m. kan kastas upp i ögonen och vålla blindhet eller allvarliga skador.

Håll obehöriga på avstånd. Barn, djur, åskådare och medhjälpare ska finnas sig utanför säkerhetszonen på 15 m. Stanna maskinen omedelbart om någon närmar sig. Sväng aldrig runt med maskinen utan att först kontrollera bakåt att ingen befinner sig inom säkerhetszonen.

Säkerhetsinstruktioner efter arbetets slut

- Före rengöring, reparation eller inspektion ska skärutrustningen ha stannat. Ta ut batteriet ur maskinen.

SavE mode

Maskinen är utrustad med batterisparfunktion (SavE). Aktivera SavE genom att trycka ned SavE knappen. En grön LED lyser för att indikera funktionen är aktiv.

I de flesta fall vid trimning är SavE läget det mest optimala och ger längst trimtid. Släpp gasreglaget efter varje arbetsmoment för att spara batterikapacitet.

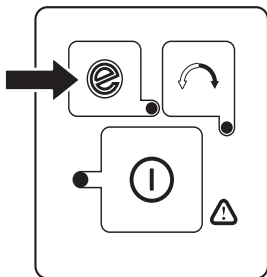

Rotationsriktning

Det är möjligt att ändra rotationsriktningen på trimmerhuvudet i vikt läge som helst, vid full gas eller vid stopp.

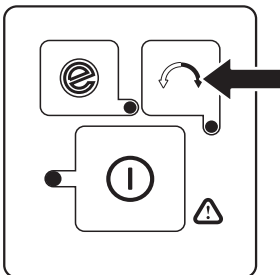

När rotationsknappen trycks in tänds den gröna dioden och trimmerhuvudet roterar moturs. Trimmerhuvudet roterar alltid medurs som förvalt (grön diod är släckt).

Det är enklast att mata ut trimmerlina när trimmerhuvudet roterar medurs.

Automatisk avstängning

Maskinen är utrustad med en avstängningsfunktion som avaktiverar maskinen om den inte används. Den gröna LED-lampan och maskinen stängs av efter 45 sekunder.

Grästrimning med trimmerhuvud



WARNING! Ibland fastnar grenar eller gräs mellan skydd och skärutrustning. Stanna alltid motorn vid rengöring.

Trimning

- Håll trimmerhuvudet strax ovanför marken och luta det i vinkel. Det är linans ände som utför arbetet. Låt linan arbeta i sin egen takt. Pressa aldrig in linan i materialet som ska tas bort.



- Linan avlägsnar lätt gräs och ogräs intill väggar, staket, träd och rabatter, men den kan också skada ömtålig bark på träd och buskar samt skada staketstolpar.
- Minska risken för skador på växtligheten genom att korta linan till 10-12 cm och minska motorvarvtalet.

Renskrapning

- Skrapningstekniken avlägsnar all oönskad vegetation. Håll trimmerhuvudet strax ovanför marken och luta det. Låt linans ände slå mot marken runt träd, stolpar, statyer och liknande. OBS! Denna teknik ökar slitaget på linan.



- Linan slits fortare och måste matas fram oftare vid arbete mot stenar, tegel, betong, metallstaket etc än vid kontakt med träd och trästaket.
- Vid trimning och skrapning ska du använda mindre än full gas (80%), för att linan ska hålla längre och trimmerhuvudet ska slitas mindre.

Klippning

- Trimmern är idealisk för klippning på platser som är svåra att komma åt med en vanlig gräsklippare. Håll linan parallell med marken vid klippning. Undvik att trycka ned trimmerhuvudet mot marken eftersom detta kan förstöra gräsmattan och skada redskapet.

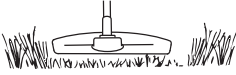

- Undvik att låta trimmerhuvudet ha ständig kontakt med marken under normal klippning. En sådan ständig kontakt kan vålla skador och slitage på trimmerhuvudet.

Sopning

- Den roterande linans fläktverkan kan användas för snabb och enkel rengöring. Håll linan parallell med och över de ytor som ska sopas och för redskapet fram och tillbaka.

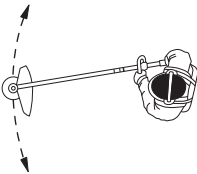

- Vid klippning och sopning ska du använda full gas för att få ett bra resultat.

UNDERHÅLL

Kontroll och underhåll

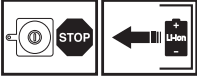

VARNING! Innan något arbete sker på maskinen ska batteriet alltid avlägsnas.

VIKTIGT! Rengör aldrig batteriet eller batteriladdaren med vatten. Starka rengöringsmedel kan skada plasten.

All service och reparation av maskinen kräver specialutbildning. Detta gäller särskilt maskinens säkerhetsutrustning. Om maskinen inte klarar någon av nedan listade kontroller ska du uppsöka din serviceverkstad. Ett köp av någon av våra produkter garanterar att du kan få en fackmannamässig reparation och service utförd. Om inköpsstället för maskinen inte är en av våra servande fackhandlare, fråga dem efter närmaste serviceverkstad. Använd endast originaldelar.

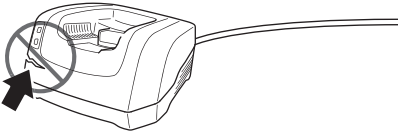

Kontrollera regelbundet att batteriladdaren och batteriet är hela.

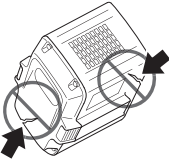

Rengöring

Torka av maskinen efter användning. Om kontaktstyckena på maskinen är smutsiga se till att blåsa rent dem med hjälp av tryckluft eller borsta rent dem med en mjuk borste.

Se till att batteriet och batteriladdaren är rena och att kontaktarna på batteriet och på batteriladdaren alltid är rena och torra innan batteriet placeras i laddaren.

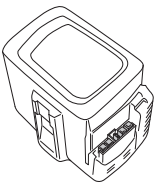

Håll batteriets styrspår rena. Rengör plastdetaljer med en ren och torr trasa.

Trimmerhuvudet

Kontrollera att trimmerhuvudet är oskadat och inte har några sprickor. Byt trimmerhuvudet om det behövs.

- Tryck in snäppfästena på trimmerhuvudet och ta bort trimmerhuvudet och lina.

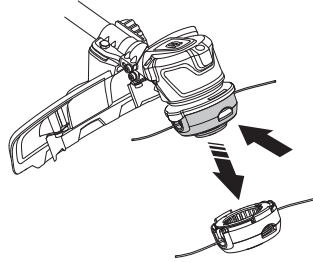

- Dra bort linutkastaren.

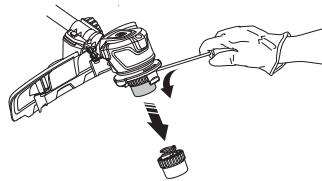

- Skruva loss muttern som håller trimmerhuvudet och medbringaren.

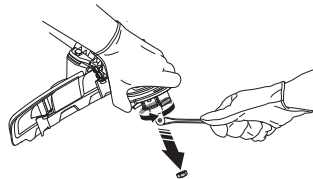

- Byt ut trimmerhuvudet.
- Montera muttern och linutkastaren.
- Montera trimmerhuvudet.

UNDERHÅLL

Felsökningsschema

Knappsats

Felsökningen utgår från knappsats.

| Manöverpanel | Möjliga felkoder | Möjlig åtgärd |
|-------------------------------------|---|--|
| Grön aktiverings LED-lampa blinkar. | Låg batterispänning. | Ladda batteriet |
| Error LED blinkar. | Gasreglage och aktiveringsknapp hålls in samtidigt. | Släpp på gasreglaget och maskinen är aktiverad. |
| | Överbelastning. | Trimmerhuvudet sitter fast. Ta ut batteriet ur maskinen. Frigör trimmerhuvud från gräs. |
| | Temperaturavvikelse. | Låt maskinen kyla ned sig. |
| Maskinen startar inte | Smuts i kontaktstyckerna. | Rengör med hjälp av tryckluft eller en mjuk borste. |
| Error LED lyser med rött fast sken. | Service | Kontakta din serviceverkstad. |

Felsökning på batteriet och/eller på batteriladdaren under laddning.

Batteri

| LED display | Möjliga felkoder | Möjlig åtgärd |
|-------------------------------------|-----------------------------------|---|
| Grön aktiverings LED-lampa blinkar. | Låg batterispänning. | Ladda batteriet. |
| ERROR LED blinkar | Batteriet är urladdat. | Ladda batteriet. |
| | Temperaturavvikelse. | Använd batteriet när omgivningstemperaturen är mellan -10 °C och 40 °C. |
| ERROR LED lyser | Förändringar i battericeller, 1V. | Kontakta din serviceverkstad. |

Batteriladdare

| LED display | Möjliga felkoder | Möjlig åtgärd |
|-------------------|----------------------|--|
| ERROR LED blinkar | Temperaturavvikelse. | Använd batteriladdaren endast när omgivningstemperaturen är mellan 5 °C och 40 °C. |
| | Överspänning. | Kontrollera att nätspänningen stämmer med den som anges på typskylten som sitter på maskinen. Ta ut batteriet ur batteriladdaren. |
| ERROR LED lyser | | Kontakta din serviceverkstad. |

UNDERHÅLL

Underhållsschema

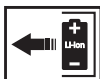

VARNING! Innan något arbete sker på maskinen ska batteriet alltid avlägsnas.

Nedan följer en lista över den skötsel som skall utföras på maskinen. De flesta av punkterna finns beskrivna i avsnittet Underhåll. Användaren får endast utföra sådana underhålls- och servicearbeten som beskrivs i denna bruksanvisning. Mer omfattande ingrepp skall utföras av en auktoriserad serviceverkstad.

| Underhåll | Daglig tillsyn | Veckotillsyn | Månadstillsyn |
|---|----------------|--------------|---------------|
| Rengör maskinen utvändigt med hjälp av en ren och torr trasa. Använd aldrig vatten. | X | | |
| Håll handtagen torra, rena och fria från olja och fett. | X | | |
| Kontrollera att aktiverings- och avaktiveringsknappen fungerar och inte är trasig. | X | | |
| Kontrollera manöverreglagen att de är hela och fungerar. | X | | |
| Se till att gasreglagespärren och gasreglaget fungerar säkerhetsmässigt. | X | | |
| Kontrollera att skyddet är oskadat och fritt från sprickbildning. Byt skydd om det utsatts för slag eller har sprickor. | X | | |
| Kontrollera att trimmerhuvudet är oskadat och inte har några sprickor. Byt trimmerhuvudet om det behövs. | X | | |
| Kontrollera att skruvar och muttrar är åtdragna. | X | | |
| Kontrollera att batteriet är helt. | X | | |
| Kontrollera batteriets laddning. | X | | |
| Kontrollera att snäppfästena på batteriet fungerar och låser fast batteriet i maskinen. | X | | |
| Kontrollera att batteriladdaren är hel och funktionell. | X | | |
| Kontrollera att alla kopplingar, anslutningar samt kablar är hela och rena från smuts. | | X | |
| Kontrollera kontakterna mellan maskin och batteri samt mellan laddare och batteri. | | | X |

TEKNISKA DATA

Tekniska data

536LiLX

Motor

| | |
|---------------------------------|---------------------|
| Motor typ | BLDC (borstlös) 36V |
| Varvtal på utgående axel, r/min | 5500 |
| Klippbredd, mm | 400 |

Vikt

| | |
|-----------------------|-----|
| Vikt utan batteri, kg | 3 |
| Vikt med batteri, kg | 4,2 |

Batteri körtid

| | |
|---|----|
| Batteritid, min, (utan belastning) med SavE funktion aktiverad. | 60 |
|---|----|

Bulleremissioner

(se anm. 1)

| | |
|---|----|
| Ljudeffektnivå, uppmätt dB(A) | 92 |
| Ljudeffektnivå, garanterad L_{WA} dB(A) | 96 |

Ljudnivåer

(se anm. 2)

| | |
|---|----|
| Ekvivalent ljudtrycksnivå vid användarens öra, uppmätt enligt EN ISO 60335-91-2 och ISO 22868, dB(A): | 76 |
|---|----|

Vibrationsnivåer

(se anm. 3)

| | |
|---|---------|
| Vibrationsnivåer i handtag, uppmätt enligt ISO 22867, m/s^2 | |
| Utrustad med trimmerhuvud (original), vänster/höger | 1,2/0,7 |

Använd endast Husqvarna original BLi batteri i din maskin.

| Batteriladdare som passar till specificerade batterier, BLi. | | |
|--|---------|---------|
| Batteriladdare | QC120 | QC330 |
| Nätspänning, V | 220-240 | 100-240 |
| Frekvens, Hz | 50-60 | 50-60 |
| Effekt, W | 125 | 330 |

Anm. 1: Emission av buller till omgivningen uppmätt som ljudeffekt (L_{WA}) enligt EG-direktiv 2000/14/EG. Skillnaden mellan garanterad och uppmätt ljudeffekt är att den garanterade ljudeffekten även inkluderar spridning i mätresultaten och variation mellan exemplar av samma modell enligt Direktiv 2000/14/EG.

Anm. 2: Redovisade data för ekvivalent ljudtrycksnivå för maskinen har ett typiskt spridningsmått (standardavvikelse) på 3 dB (A).

Anm. 3: Redovisade data för ekvivalent vibrationsnivå har ett typiskt spridningsmått (standardavvikelse) på 2 m/s^2 .

| Godkända tillbehör | Typ | Skydd för skärutrustning, Art. nr. |
|--------------------|---|------------------------------------|
| Trimmerhuvud | T25B (Ø 2,0 mm - Ø 2,4 mm Whisper linä) | 577 01 83-03 |
| J-handtagssats | J-handtag | 587 37 50-01 |

TEKNISKA DATA

EG-försäkran om överensstämmelse

Husqvarna AB, SE-561 82 Huskvarna, Sverige, tel +46-36-146500, försäkrar härmed att batteri grässtrimmers **Husqvarna 536LiX** från 2016 års serienummer och framåt (året anges i klartext på typskylten plus ett efterföljande serienummer) motsvarar föreskrifterna i RÅDETS DIREKTIV:

- av den 17 maj 2006 "angående maskiner" **2006/42/EG**.
- av den 26 februari 2014 "angående elektromagnetisk kompatibilitet" **2014/30/EU**
- av den 8 maj 2000 "angående emission av buller till omgivningen" **2000/14/EG**.
- av den 8 juni 2011 "angående begränsning av användning av vissa farliga ämnen" **2011/65/EU**.

Följande standarder har tillämpats:

IEC 60335-1:2010+A1, EN 62133:2011, EN 60335-2-29:2011, EN ISO 11806-1:2011, ISO 14982:2009

SMP Svensk Maskinprovning AB, Box 7035, SE-750 07 Uppsala, Sverige, har utfört EG-typkontroll enligt maskindirektivets (2006/42/EG) artikel 12, punkt 3b.

Vidare har SMP Svensk Maskinprovning AB intygat överensstämmelse med bilaga V till rådets direktiv 2000/14/EG. Certifikatet har nummer: **01/1610/004**

Intertek Semko AB, Box 1103, SE-164 22 kista, Sverige har utfärdat frivillig typkontroll åt Husqvarna AB.

För information angående bulleremissionerna, se kapitel Tekniska data.

Huskvarna, 10 januari 2017



Lars Roos, Utvecklingschef (Bemyndigad representant för Husqvarna AB samt ansvarig för tekniskt underlag.)

SYMBOLFORKLARING

Symboler på maskinen:

Oversættelse af engelsk udgave af den originale svenske betjeningsvejledning.

ADVARSEL! Trimmere kan være farlige! Skødesløs eller forkert brug kan resultere i alvorlige skader eller dødsfald for brugeren eller andre. Det er meget vigtigt, at du læser betjeningsvejledningen igennem og forstår indholdet. Læs brugsanvisningen omhyggeligt igennem og forstå indholdet, inden du bruger maskinen.

Brug altid:

- Godkendt høreværn
- Godkendt øjenværn



Maks. omdrejningstal på udgående aksel, rpm



max
6000 rpm

Dette produkt er i overensstemmelse med gældende CE-direktiv.



Brugeren af maskinen skal under arbejdets udførelse sørge for, at ingen mennesker eller dyr kommer nærmere end 15 meter.



Brug altid godkendte beskyttelseshandsker.



Brug skridsikre og stabile støvler.



Maskiner udstyret med sav- eller græsklinge kan give voldsomme sidekast, når klingens kommer i kontakt med faste genstande. Klingens kan amputere arme og ben. Hold altid mennesker og dyr mindst 15 meter fra maskinen.



Symbolet på produktet eller emballagen angiver, at dette produkt ikke må behandles som almindeligt husholdningsaffald. Dette produkt skal bortskaffes på et godkendt opsamlingssted. (Gælder kun Europa)



Pas på udslyngede genstande og rikolettering.



Når maskinen kasseres, bør den ikke adskilles. Sørg ved bortskaffelse af maskinen, brændstof eller olie til maskinen altid for, at lokale regler overholdes.



Pilmarkeringer, som viser grænser for håndtagsholderens placering.



Direkte strøm.



Kontrolpanel

- Rotationsretning
- Knappen aktivér og deaktivér
- SavE mode Maskinen er udstyret med en batterisparefunktion (SavE).
- Advarselsindikator

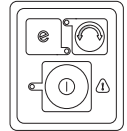

Støjemissioner til omgivelserne i henhold til EF-direktiv. Maskinens emission fremgår af kapitlet Tekniske data og af en mærkat.



Symboler på batteriet og/eller på batteriladeren:

Dette produkt skal bortskaffes på et godkendt opsamlingssted. (Gælder kun Europa)



Fejlsikker transformere



Batteriladeren må kun anvendes og opbevares indendørs.



Dobbelt isolering



Andre symboler/etiketter på maskinen gælder specifikke krav for certificering på visse markeder.

SYMBOLFORKLARING

Symboler i brugsanvisningen:

Maskinen tændes og slukkes ved tryk på tænd- og stop-knappen. Batteriet skal altid udtages for at forhindre, at maskinen starter utilsigtet.



Brug altid godkendte beskyttelseshandsker.



Regelmæssig rengøring kræves.

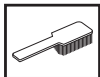

Visuel kontrol.



Fjern batteriet. VIGTIGT! Batteriet skal altid udtages for at forhindre, at maskinen starter utilsigtet.



Du finder følgende etiketter på din plænetrimmer, dit batteri og din batterilader:

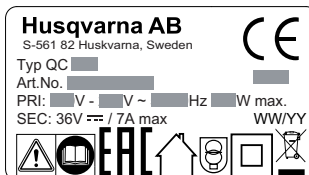
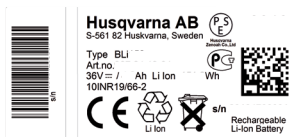
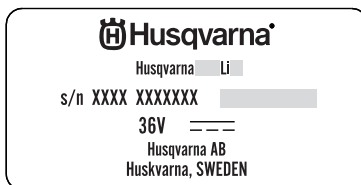

INDHOLD

Indhold

SYMBOLFORKLARING

Symboler på maskinen: 25

Symboler på batteriet og/eller på batteriladeren: . 25

Symboler i brugsanvisningen: 26

INDHOLD

Indhold 27

Inden start skal du være opmærksom på følgende: 27

INDLEDNING

Til vore kunder! 28

HVAD ER HVAD?

Hvad er hvad? 29

GENERELLE SIKKERHEDSINSTRUKTIONER

Generelle sikkerhedsadvarsler om elektrisk værktøj 30

Personligt beskyttelsesudstyr 31

Batteri og batterilader 32

Maskinens sikkerhedsudstyr 33

Skæreudstyr 34

MONTERING

Montering af loophåndtag 36

Montering af beskyttelse 36

HÅNTERING AF BATTERI

Batteri 37

Batteriladere 37

Transport og opbevaring 38

Bortskaffelse af batteriet, batteriladeren og maskinen 38

START OG STOP

Kontrol før start 39

Tilslutning af batteriet til maskinen 39

Start og stop 39

ARBEJDSTEKNIK

Generelle arbejdsinstruktioner 40

VEDLIGEHOLDELSE

Inspektion og vedligeholdelse 43

Fejlsøgningsskema 44

Vedligeholdelsesskema 45

TEKNISKE DATA

Tekniske data 46

EF-overensstemmelseserklæring 47

Inden start skal du være opmærksom på følgende:

Læs brugsanvisningen omhyggeligt igennem.



ADVARSEL! Langvarig eksponering for støj kan medføre permanente høreskader. Brug altid høreværn.



ADVARSEL! Maskinens oprindelige udformning må under ingen omstændigheder ændres uden producentens samtykke. Brug altid originaltilbehør. Ikke-autoriserede ændringer og/eller ikke-godkendt tilbehør kan medføre alvorlige skader eller døden for brugeren eller andre.



ADVARSEL! En trimmer kan, hvis den bruges forkert eller skødesløst, være et farligt redskab, som kan forårsage alvorlige skader eller dødsfald for brugeren eller andre. Det er meget vigtigt, at du læser og forstår indholdet i denne brugsanvisning.

INDLEDNING

Til vore kunder!

Til lykke med dit Husqvarna-produkt! Husqvarna har en historie, der går tilbage til 1689, da kong Karl XI lod opføre en fabrik på bredden af Huskvarna-åen til fremstilling af musketter. Placeringen ved Huskvarna-åen var logisk, da åens vandkraft dermed kunne udnyttes og således fungerede som vandkraftværk. I de mere end 300 år, Husqvarna-fabrikken har eksisteret, er utallige produkter blevet produceret her – lige fra brændekomfurer til moderne køkkenmaskiner, symaskiner, cykler, motorcykler m.m. I 1956 blev den første motorplæneklipper lanceret, den blev efterfulgt af motorsaven i 1959, og det er inden for dette område, Husqvarna i dag gør sig gældende.

Husqvarna er i dag en af verdens førende producenter af skov- og haveprodukter med kvalitet og ydeevne som højeste prioritet. Forretningssiden er at udvikle, fremstille og markedsføre motordrevne produkter til skov- og havebrug samt til bygge- og anlægsindustrien. Husqvarnas mål er også at være på forkant hvad gælder ergonomi, brugervenlighed, sikkerhed og miljøtænkning, og vi har udviklet mange forskellige finesser for at forbedre produkterne på disse områder.

Vi er overbeviste om, at du vil komme til at sætte pris på vores produkts kvalitet og ydeevne i lang tid fremover. Når du køber vores produkter, får du samtidig adgang til professionel hjælp med reparationer og service, hvis der skulle ske noget. Hvis du ikke har købt maskinen hos en af vores autoriserede forhandlere, skal du spørge efter nærmeste serviceværksted.

Vi håber, at du vil blive tilfreds med din maskine, og at den bliver din ledsager i lang tid fremover. Husk, at denne brugsanvisning er et værdifuldt dokument. Ved at følge brugsanvisningen (brug, service, vedligeholdelse osv.) kan du forlænge maskinens levetid væsentligt og endda forøge dens værdi ved videresalg. Hvis du sælger din maskine, skal du huske at overdrage brugsanvisningen til den nye ejer.

Tak, fordi du har valgt at bruge et produkt fra Husqvarna!

Husqvarna AB forsøger hele tiden at videreudvikle sine produkter og forbeholder sig derfor ret til ændringer af bl.a. form og udseende uden forudgående varsel.

HVAD ER HVAD?

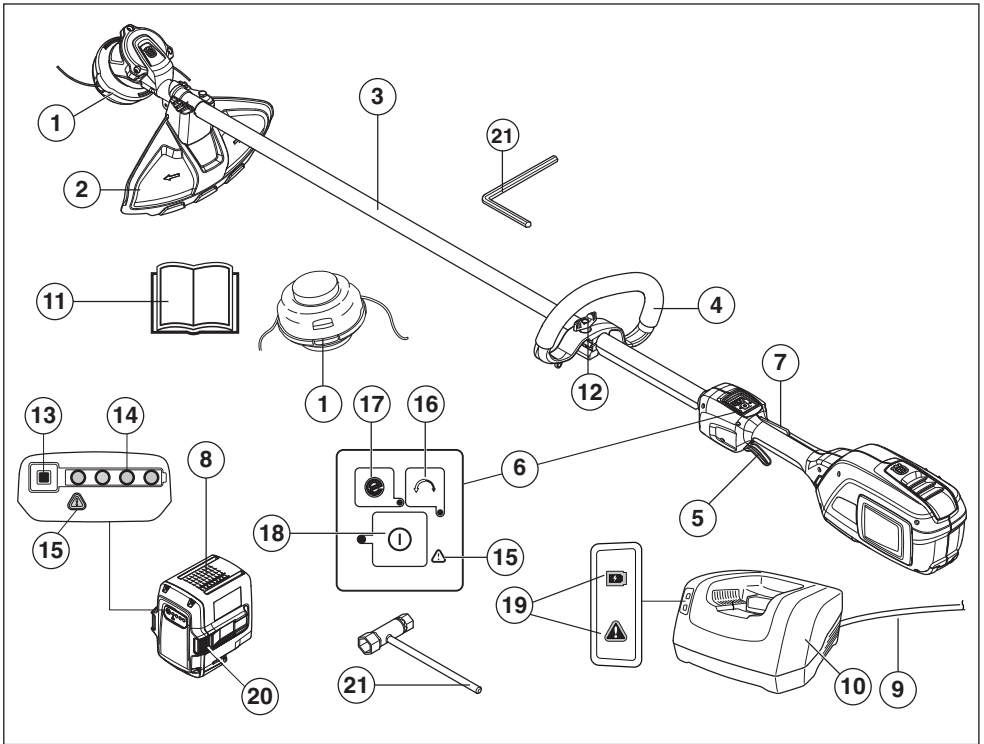

Hvad er hvad?

- | | | | |
|----|-----------------------------|----|--|
| 1 | Trimmerhoved | 12 | Håndtagsjustering |
| 2 | Beskyttelse til skæreudstyr | 13 | Batteriindikatoroknap |
| 3 | Styrestang | 14 | Batteristatus |
| 4 | Loophåndtag | 15 | Advarselsindikator (ERROR LED) |
| 5 | Strømuldøser | 16 | Rotationsretning |
| 6 | Tastatur | 17 | Knappen SavE |
| 7 | Lås på strømuldøser | 18 | Knappen aktivér og deaktivér |
| 8 | Batteri | 19 | Tænd og advarselsindikator (ERROR LED) |
| 9 | Snor | 20 | Knapper til udløsning af batteri |
| 10 | Batteriladere | 21 | 4 mm unbrakonøgle |
| 11 | Brugsanvisning | | |

GENERELLE SIKKERHEDSINSTRUKTIONER

Generelle sikkerhedsadvarsler om elektrisk værktøj



ADVARSEL! Læs alle sikkerhedsadvarsler og instruktioner. Hvis advarslerne og instruktionerne ikke følges, kan det resultere i elektrisk stød, brand og/eller alvorlig personskade.

VIGTIGT! Opbevar alle advarsler og instruktioner til senere brug.

Læs brugsanvisningen omhyggeligt igennem og forstå indholdet, inden du bruger maskinen.

Kontrol før start

- Batteriet skal altid udtages for at forhindre, at maskinen starter utilsigtet. Batteriet skal altid udtages, før maskinen vedligeholdes.
- Før brug af maskinen og efter stød eller tab, skal maskinen kontrolleres for slitage og skades og repareres efter behov.
- Inspicér arbejdsområdet. Fjern alle løse genstande som f.eks. sten, knust glas, søm, ståltråd, snore m.m., som kan slynges væk eller sno sig omkring kniven eller knivbeskyttelsen.
- Kontrollér motoren for snavs og revnedannelse. Rengør motoren for græs og løv med en børste. Handsker skal benyttes, når det er nødvendigt.
- Kontrollér, at trimmerhovedet er sikkert påsat trimmeren.
- Kontrollér maskinen, så den er i optimal stand. Kontrollér, at alle møtrikker og bolte er spændt.
- Kontroller, at trimmerhovedet og trimmerbeskyttelsen er intakte og fri for revner. Udsift trimmerhoved eller trimmerbeskyttelse, hvis de har været udsat for slag eller er revnet. Brug altid den anbefalede beskyttelse for det pågældende skæreudstyr. Se kapitlet Tekniske data.
- Brugeren af maskinen skal sørge for, at ingen mennesker eller dyr kommer nærmere end 15 meter under arbejdet. Hvis flere brugere arbejder i det samme område, skal sikkerhedsafstanden være mindst 15 meter.
- Gennemfør en generel inspektion af maskinen før brugen; se i vedligeholdelsesplanen.
- Nationale eller lokale bestemmelser kan regulere brugen. Overhold de gældende bestemmelser.

Personlig sikkerhed

- Skæreværktøjet stopper ikke straks, efter at maskinen er slukket.
- Maskinen er kun konstrueret til trimming.
- Hold andre personer på afstand.

- Vær altid opmærksom, hold øje med, hvad du foretager dig, og benyt sund fornuft, når du betjener elværktøj. Benyt ikke elværktøj, hvis du er træt eller er påvirket af narkotika, alkohol eller medicin. Et øjeblikvis uopmærksomhed under betjening af elværktøj kan resultere i alvorlig personskade.
- Denne enhed er ikke til brug for personer (herunder børn) med nedsatte fysiske, følelsesmæssige eller mentale evner eller mangel på erfaring og viden, medmindre de er under opsyn eller modtaget træning i brugen af enheden af en person, der er ansvarlig for deres sikkerhed. Børn skal være under opsyn for at sikre, at de ikke leger med enheden.
- Lad ikke børn eller personer, som ikke er trænet i brugen af maskinen og/eller batteriet, bruge eller udføre service på den/det. Lokal lovgivning kan stille krav til brugerens alder.
- Opbevar udstyret i et afåseligt område, så den ikke er tilgængelig for børn og uvedkommende.
- Hold altid hænder og fødder væk fra beskæringsområdet, særligt når motoren tændes.
- Bær det korrekte tøj. Undgå at bære løstsiddende tøj eller smykker. Hold hår, tøj og handsker væk fra bevægelige dele.** Løst tøj, smykker eller langt hår kan blive fanget af bevægelige dele.
- Brug personligt beskyttelsesudstyr. Se instruktionerne i afsnittet "Personligt beskyttelsesudstyr".
- Brug altid åndedrætsværn eller støvmaske, når redskabet anvendes i støvede omgivelser.
- Sluk maskinen, når den skal flyttes. Udtag altid batteriet, når maskinen overdrages til en anden person.
- Transportbeskyttelsen skal altid anvendes ved opbevaring og transport.
- Vær opmærksom på, at du som bruger af udstyret er ansvarlig for, at andre personer og deres ejendom ikke udsættes for uheld eller faremomenter.

Brug og pleje af elværktøj

- Det eneste tilbehør, du må anvende med dette produkt, er det skæreudstyr, vi anbefaler i kapitlet Tekniske data.
- Brug aldrig en maskine, der er blevet ændret, så den ikke længere svarer til originalmodellen. Brug aldrig maskinen i nærheden af eksplosive eller brændbare materialer.
- Brug aldrig en maskine, som er behæftet med fejl. Følg sikkerhedskontrol-, vedligeholdelses- og serviceinstruktionerne i denne brugsanvisning. Visse vedligeholdelses- og serviceforanstaltninger må kun udføres af erfarne og kvalificerede specialister. Se anvisningerne under overskriften Vedligeholdelse.
- Anvend kun originale reservedele.

GENERELLE SIKKERHEDSINSTRUKTIONER

- Sørg altid for, at ventilationsåbninger holdes fri for snavs.
- Hold håndtagene tørre, rene og frie for olie og fedt.
- Alle afskærmninger, skærme og greb skal monteres, før du starter maskinen.
- Brug kun maskinen i dagslys eller under andre gode belysningsforhold.
- Stræk dig ikke for langt. Sørg for altid at have godt fodfæste og god balance.
- Pres ikke maskinen. Maskinen arbejder bedre og med mindre risiko for personskade ved det tempo, som den er konstrueret til.
- Maskinen må aldrig anvendes i dårligt vejr, f.eks. tåge, regn, fugtig vejr eller steder, hvor der er vådt, hård vind, kraftig kulde, risiko for lynnedslag osv. Meget varmt vejr kan forårsage overophedning af maskinen.
- Hvis maskinen begynder at vibrere unormalt, skal du standse maskinen og fjerne batteriet.
- Gå. Løb aldrig.

Brug altid din sunde fornuft

Det er umuligt at dække alle tænkelige situationer, du kan komme ud for. Vær altid forsigtig og brug din sunde fornuft. Undgå situationer, som du ikke mener, du er tilstrækkeligt kvalificeret til. Hvis du efter at have læst disse instruktioner stadig føler dig usikker hvad angår fremgangsmåde, skal du rådføre dig med en ekspert, før du fortsætter.

Vigtigt



ADVARSEL! Denne maskine skaber et elektromagnetisk felt under brug. Dette felt kan i nogle tilfælde påvirke aktive eller passive medicinske implantater. For at reducere risikoen for alvorlige eller dødbringende skader anbefaler vi, at personer med medicinske implantater kontakter deres læge og producenten af det medicinske implantat, før de tager maskinen i brug.



ADVARSEL! Tillad aldrig børn at anvende eller være i nærheden af maskinen. Da maskinen er nem at starte, kan børn muligvis starte maskinen, hvis de ikke holdes under opsyn. Dette kan indebære risiko for alvorlige personskader. Tag derfor batteriet ud, når maskinen ikke er under opsyn.

Personligt beskyttelsesudstyr

VIGTIGT!

En trimmer kan, hvis den bruges forkert eller skødesløst, være et farligt redskab, som kan forårsage alvorlige skader eller dødsfald for brugeren eller andre. Det er meget vigtigt, at du læser og forstår indholdet i denne brugsanvisning.

Ved enhver anvendelse af maskinen skal der bruges godkendt personligt beskyttelsesudstyr. Det personlige beskyttelsesudstyr udelukker ikke risikoen for skader, men det mindsker effekten af en skade ved en ulykke. Bed din forhandler om hjælp ved valg af udstyr.



ADVARSEL! Vær altid opmærksom på advarselssignaler eller tilråb, når høreværnet bruges. Tag altid høreværnet af, så snart motoren stopper.

ADVARSEL! Der er risiko for forbrændinger, da gearhuset kan blive meget varmt. Brug handsker, når der arbejdes med trimmerhovedet.

HØREVÆRN

Høreværn med tilstrækkelig dæmpning skal bruges.

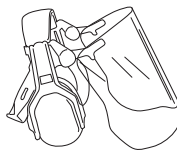

ØJENVÆRN

Godkendt øjenværn skal altid anvendes. Hvis der anvendes visir, skal der også anvendes godkendte beskyttelsesbriller. Med godkendte beskyttelsesbriller menes briller, som opfylder standarden ANSI Z87.1 for USA eller EN 166 for EU-lande.



HANDSKER

Handsker skal benyttes, når det er nødvendigt, f.eks. ved montering af skæreudstyr.



GENERELLE SIKKERHEDSINSTRUKTIONER

STØVLER

Brug skridsikre og stabile støvler.



TØJ

Brug rivefast materiale i tøjet og undgå alt for løstsiddende tøj, som nemt sætter sig fast i kviste og grene. Brug altid kraftige, lange bukser. Bær ikke smykker, shorts eller sandaler, og gå ikke barfodet. Sørg for, at håret ikke hænger neden for skuldrene.

FØRSTEHJÆLP

Forbindingskasse skal altid findes i nærheden.



Batteri og batterilader

Dette afsnit beskriver sikkerheden vedr. batteriet og batteriladeren til dit batteridrevne produkt.

Benyt kun originale Husqvarna-batterier til Husqvarna-produkter, og oplad dem altid kun i originale QC-batteriladere fra Husqvarna. Batterierne er softwarekrypteret.

Brug kun et originalt BLi-batteri fra Husqvarna i maskinen.

Batterisikkerhed

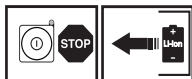

De genopladelige Husqvarna-batterier, BLi, anvendes udelukkende som strømforsyning til den pågældende trådløse Husqvarna-enhed. For at undgå personskade må batteriet ikke anvendes som strømforsyning til andre enheder.

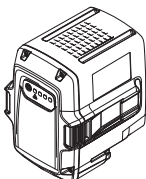

ADVARSEL! Beskyt batteriet fra direkte sollys, varme og åben ild. Der er risiko for, at batteriet kan eksplodere, hvis det kastes på åben ild. Der er risiko for forbrændinger og/eller kemiske forbrændinger.



ADVARSEL! Undgå al hudkontakt med batterisyren. Batterisyre kan forårsage hudirritation, forbrændinger og ætseskader. Hvis du får syre i øjnene, må du ikke gnide øjnene, men sørge for at skylle dem med rigeligt vand i mindst 15 minutter. Søg lægehjælp. I tilfælde af kontakt skal du vaske udsat hud med rigeligt vand og sæbe.



ADVARSEL! Batteriterminaler må aldrig forbindes med nøgler, mønter, skruer eller andre metalgenstande, da dette kan kortslutte batteriet. Genstande må aldrig isættes batteriets luftåbninger.

Ubrugte batterier skal holdes væk fra metalgenstande som f.eks. søm, mønter og smykker. Forsøg ikke at skille batteriet ad eller knuse det.

- Brug batteriet i omgivelser, hvor temperaturerne ligger mellem -10°C og 40°C .
- Batteriet må ikke udsættes for mikrobølger eller højt tryk.
- Batteriet eller batteriladeren må aldrig rengøres med vand. Se også anvisningerne under overskriften Vedligeholdelse.
- Opbevar batteriet utilgængeligt for børn.
- Beskyt batteriet imod regn og våde omgivelser.

Batteriladersikkerhed

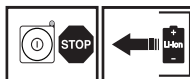

Brug kun ladere, Husqvarna QC, til opladning af Husqvarnas genopladelige batterier, BLi.

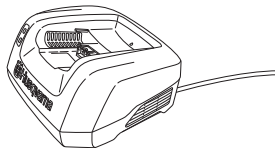

GENERELLE SIKKERHEDSINSTRUKTIONER



ADVARSEL! Minimer risikoen for elektriske stød eller kortslutninger på følgende måde:

Stik aldrig genstande ind igennem batteriladerens køleribber.

Forsøg aldrig at adskille batteriladeren.

Forbind aldrig batteriladerens poler med metalgenstande, da dette kan kortslutte batteriladeren.

Brug godkendte og intakte stikkontakter.



ADVARSEL! Brug ikke batteriladeren i nærheden af ætsende eller antændelige stoffer. Batteriladeren må ikke tildækkes. I tilfælde af røgafgivelse eller brand skal batteriladeren afbrydes fra stikkontakten. Du skal være opmærksom på brandfaren.

- Kontrollér regelmæssigt, at batteriladerens forbindelsesledning er intakt, og at der ikke er revner i den.
- Løft aldrig batteriladeren i selve ledningen, og træk aldrig i ledningen for at afbryde stikket fra stikkontakten.
- Hold alle ledninger og forlængerledninger væk fra vand, olie og skarpe kanter. Pas på, at ledningen ikke bliver klemt i døre, hegn eller lignende. Ellers kan det medføre, at disse genstande bliver strømførende. Erfør forlængerledninger regelmæssigt, og udskift dem, hvis de er beskadigede.

Brug aldrig:

- en defekt eller beskadiget batterilader og brug aldrig et defekt, beskadiget eller deformeret batteri.

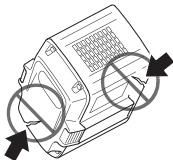

Oplad ikke:

- ikkegenopladelige batterier i batteriladeren, og brug dem ikke i maskinen.
- batteriladeren til at oplade batteriet udendørs.
- batteriladeren i regn eller under fugtige forhold.
- batteriet i direkte sollys.

Brug kun batteriladeren, hvis omgivelsestemperaturen er mellem 5 °C og 40 °C. Brug batteriladeren på et sted med god ventilation, hvor den ikke udsættes for fugt eller støv.

Maskinens sikkerhedsudstyr

I dette afsnit forklares mere om maskinens sikkerhedsdetaljer, hvilken funktion de har, samt hvordan kontrol og vedligeholdelse skal udføres for at sikre, at de fungerer. Se kapitel Hvad er hvad? for at se, hvor disse detaljer er placeret på maskinen.

Maskinens levetid eller driftstid kan forkortes, og risikoen for ulykker kan øges, hvis maskinen ikke vedligeholdes korrekt, og hvis service og/eller reparation ikke udføres fagligt korrekt. Hvis du har brug for yderligere oplysninger, kan du kontakte nærmeste serviceværksted.

VIGTIGT!

Al service og reparation af maskinen kræver specialuddannelse. Dette gælder særligt maskinens sikkerhedsudstyr. Hvis maskinen ikke klarer nogen af de nedennævnte kontroller, skal du kontakte dit serviceværksted. Ved at købe nogle af vores produkter kan du være sikker på at få en faglig korrekt reparation og service. Hvis maskinen er købt et sted, som ikke er en af vores serviceydende forhandlere, skal du spørge dem efter det nærmeste serviceværksted.



ADVARSEL! Brug aldrig en maskine med defekt sikkerhedsudstyr. Maskinens sikkerhedsudstyr skal kontrolleres og vedligeholdes som beskrevet i dette afsnit. Klarer maskinen ikke alle kontrollerne, skal du kontakte et serviceværksted for at få den repareret.

Kontrolpanel

Sørg for, at maskinen er tændt eller slukket, når knappen aktivér og deaktivér (1) trykkes og holdes nede (>1 sek.). Den grønne LED (2) tændes eller slukkes.

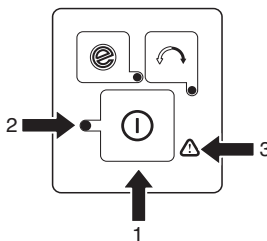

Blinkende advarselssymbol (3) og grøn LED (2) tændt kan angive, at:

- Det ikke er muligt at anvende maskinen ved fuld effekt og samtidigt aktivere maskinen. Udløs strømdlseren, og maskinen er aktiveret.
- Maskinen er blokeret. Deaktivere maskinen. Udtag batteriet fra maskinen. Fjern græs eller andet materiale, der er viklet omkring trimmerhovedet.
- Maskinen er overbelastet pga. svær trimning. Udløs strømdlseren, og maskinen er aktiveret.

GENERELLE SIKKERHEDSINSTRUKTIONER

Hvis advarselssymbolet (3) blinker, angiver det, at maskinen er for varm og maskinen deaktiveres. Når maskinens normale temperatur er genoprettet, er maskinen igen klar til brug og kan aktiveres.

Solid rød advarselsindikator (3) angiver drift.

Lås på strømudløser

Strømudløserlåsen er beregnet til at forhindre utilsigtet aktivering af strømudløseren. Når du trykker låsen (1) ned i håndtaget (= når du holder om håndtaget), frigøres strømudløseren (2). Når grebet om håndtaget slippes, sættes både strømudløseren og strømudløserlåsen tilbage i deres respektive udgangsstillinger. Dette sker via to af hinanden uafhængige returføjedersystemer.

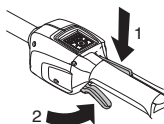

Kontrollér, at strømudløseren er låst, når strømudløseren er i udgangsstillingen.

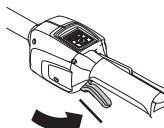

Tryk på strømudløser, og kontrollér, at den springer tilbage til udgangsstillingen, når den slippes.

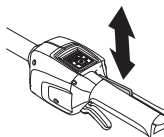

Kontrollér, at strømudløseren og strømudløserlåsen går let, samt at deres returføjere fungerer.

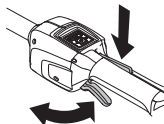

Se anvisningerne under overskriften Start. Start maskinen, og giv fuld gas. Slip strømudløseren, og kontrollér, at skæreudstyret standser, og at det forbliver i stilstand.

Beskyttelse til skæreudstyr



Denne beskyttelse er beregnet til at forhindre, at der slynges løse genstande mod brugeren. Beskyttelsen

forhindrer også, at brugeren kommer i kontakt med skæreudstyret.

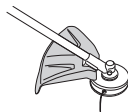

Kontrollér, at beskyttelsen er intakt og fri for revner. Udskift beskyttelsen, hvis den har været udsat for slag eller har revner.

Brug altid den anbefalede beskyttelse for det pågældende skæreudstyr. Se kapitlet Tekniske data.



ADVARSEL! Intet skæreudstyr må under nogen omstændigheder bruges, uden at en godkendt beskyttelse er monteret. Se kapitlet Tekniske data. Hvis forkert eller defekt beskyttelse monteres, kan det forårsage alvorlige personskader.



ADVARSEL! Denne maskine er kendt for sit lave vibrationsniveau. Overeksponering af vibrationer kan medføre blodkar- eller nerveskader hos personer med blodcirkulationsproblemer. Kontakten læge, hvis du oplever kropslige symptomer, som kan relateres til overeksponering af vibrationer. Eksempler på sådanne symptomer er: følelseløshed, mangel på følesans, "kildren", "stikken", smerte, manglende eller reduceret styrke, forandringer i hudens farve eller i dens overflade. Disse symptomer opleves almindeligvis i fingre, hænder eller håndled.

Skæreudstyr



Dette afsnit behandler, hvordan du med korrekt vedligeholdelse og ved brug af korrekt type skæreudstyr:

- Bevarer en maksimal skarphed.
- Øger skæreudstyrets levetid.

VIGTIGT!

Brug kun skæreudstyr sammen med den beskyttelse, som vi anbefaler! Se kapitlet Tekniske data.

Se anvisningerne til skæreudstyret for korrekt indføring af line og valg af korrekt diameter for line.

Udtag altid batteriet, inden du foretager arbejde på skæreudstyret. Dette fortsætter med at rotere, også efter at gashåndtaget er sluppet. Kontrollér, at skæreudstyret er standset helt, og udtag batteriet, inden du begynder at arbejde på udstyret.

GENERELLE SIKKERHEDSINSTRUKTIONER

Trimmerhoved



ADVARSEL! Anvend altid den anbefalede trimmerline. Se Tekniske data.
Tilsidesættelse af denne instruktion medfører risiko for personskade.

VIGTIGT!

Sørg altid for, at trimmerlinen rulles hårdt og jævnt på tromlen, ellers opstår der sundhedsfarlige vibrationer i maskinen.

- Brug kun de anbefalede trimmerhoveder og trimmerliner. De er testet af producenten for at passe til en vis motorstørrelse. Dette er specielt vigtigt, når der bruges et fuldautomatisk trimmerhoved. Brug kun anbefalet skæreudstyr. Se kapitlet Tekniske data.



- Generelt kræver en mindre maskine små trimmerhoveder og vice versa. Dette skyldes, at motoren ved klipning med line både skal slynge linen radialt fra trimmerhovedet og møde modstanden fra det græs, som klippes.
- Linens længde er også vigtig. En længere line kræver større motorstyrke end en kort med samme diameter på linen.
- Sørg for, at den kniv, som sidder på trimmerbeskyttelsen, er intakt. Den bruges til at skære linen af til korrekt længde.
- For at opnå en længere levetid for linen kan den lægges i vand et par døgn. Linen bliver da mere sej og holder længere. Forskellige linelængder kan resultere i unødigt vibration. Bank trimmerhovedet let for at sikre den korrekte linelængde.

Montering af loophåndtag

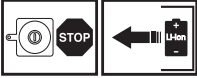

- Sæt loophåndtaget over styrestangen. Husk, at loophåndtaget skal monteres mellem pilmarkeringerne på styrestangen.

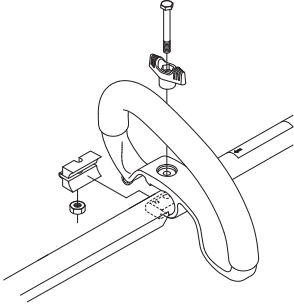

- Skub afstandsstykket ind i sporet på loophåndtaget.
- Monter møtrik, greb og skrue. Spænd ikke for hårdt.
- Foretag nu en finjustering, så trimmeren giver en bekvem arbejdsstilling. Spænd skruen/vingemøtrikken.

Montering af beskyttelse



- Monter trimmerbeskyttelse (A) ved arbejde med trimmerhoved.

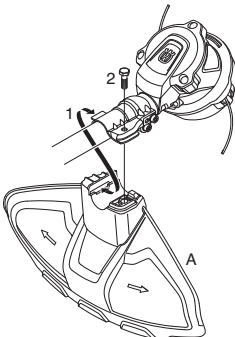

- Hægt trimmerbeskyttelsen på pladeholderens krog (1). Fold beskyttelsen omkring styrestangen, og fastgør den med bolt (2) på modsatte side af styrestangen.

HÅNDTERING AF BATTERI

Batteri

Displayet viser batteriets ladestatus og om der er problemer med batteriet. Batteriets ladestatus vises i fem sekunder, efter at maskinen er slukket eller batteriindikatoren trykkes. Advarselssymbolet på batteriet tændes, når der er sket en fejl. Se fejlkoder.

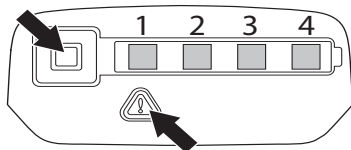

| LED-lygter | Batteristatus |
|-------------------------------|--|
| Alle LED'er tændes | Fuldt opladet (75-100 %). |
| LED 1, LED 2, LED 3 er tændt. | Batteriet er opladet 50-75 %. |
| LED 1, LED 2 er tændt. | Batteriet er opladet 25-50 %. |
| LED 1 er tændt. | Batteriet er opladet 0-25 %. |
| LED 1 blinker. | Batteriet er afladet. Oplad batteriet. |

Batteriladere



ADVARSEL! Risiko for elektrisk stød og kortslutning. Brug godkendte og intakte stikkontakter. Kontrollér, at ledningen ikke er beskadiget. Udskift ledningen, hvis den ser ud til at være beskadiget på nogen måde.

Tilslutning af batteriladere

- Slut batteriladere til en strømkilde med den spænding og frekvens, der fremgår af typeskiltet. Sæt stikket i stikkontakten i væggen. LED'en på batteriladere blinker grønt en enkelt gang.

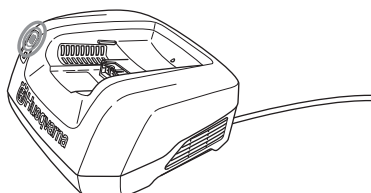

- Batteriet bliver ikke ladet op, hvis batteritemperaturen er højere end 50 °C. Hvis det skulle være tilfældet, vil batteriladere aktivt køle batteriet ned.

Tilslutning af batteriet til batteriladere.

Kontrollér regelmæssigt, at batteriladere og batteriet er intakt. Se også anvisningerne under overskriften Vedligeholdelse.

Batteriet skal lades op, inden det tages i brug første gang. Batteriet er kun ladet 30 % op, når det leveres.

- Sæt batteriet i batteriladere. Sørg for, at batteriet har forbindelse med batteriladere.

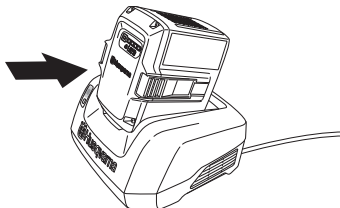

- Den grønne ladelampe på batteriladere lyser, når batteriet er forbundet med ladere.
- Når alle LED'erne er tændt, er batteriet ladet helt op.

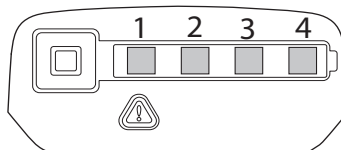

- Træk stikket ud af stikkontakten. Der må ikke trækkes hårdt i forsyningsledningen for at afbryde den fra stikkontakten.
- Fjern batteriet fra batteriladere.

Se, hvordan du oplader et rygsækbatteri i den separate vejledning.

Ladestatus

Lithium-ion-batterier kan oplades, uanset hvad deres lade niveau er. Lade processen kan annulleres eller startes, uanset hvad batteriets lade niveau er. Batteriet er ikke beskadiget. Et fuldt opladet batteri vil ikke aflades, selv når batteriet efterlades i ladere.

Batteriet bliver ikke ladet op, hvis batteritemperaturen er højere end 50 °C.

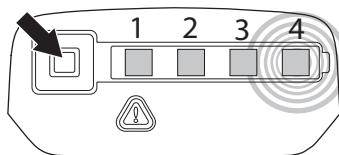

HÅNDTERING AF BATTERI

| LED-display | Ladestatus |
|--|--|
| LED 1 blinker. | Batteriet er opladet 0-25 %. |
| LED 1 er tændt, LED 2 blinker. | Batteriet er opladet 25-50 %. |
| LED 1, LED 2 er tændt, LED 3 blinker. | Batteriet er opladet 50-75 %. |
| LED 1, LED 2, LED 3 er tændt, LED 4 blinker. | Batteriet er opladet 75-100 %. |
| LED 1, LED 2, LED 3, LED 4 er tændt. | Når alle LED'erne er tændt på batteriet, er det fuldt opladet. |

Transport og opbevaring

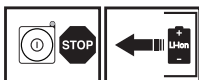

- De indeholdte lithium-ion-batterier er omfattet af lovkravene om farligt gods.
- For kommerciel transport, håndteret af f.eks. tredjeparter eller speditorer, skal særlige krav vedrørende emballering og mærkning overholdes.
- Som forberedelse til, at artiklen afsendes, er det nødvendigt at konsultere en ekspert i farlige stoffer. Sørg også for at overholde nationale bestemmelser, der kan være mere detaljerede.
- Afdæk åbne kontakter, og pak batteriet på en sådan måde, at det ikke kan bevæge sig rundt i emballagen.
- Fastgør maskinen under transport.
- Udtag altid batteriet ved opbevaring eller transport.
- Opbevar batteriet og batteriladeren på et tørt sted, hvor de ikke udsættes for fugt eller frost.
- For at forhindre ulykker skal det sikres, at batteriet ikke er tilsluttet maskinen under opbevaring.
- Batteriet må ikke opbevares på steder, hvor statisk elektricitet kan forekomme. Batteriet må aldrig opbevares i en metalkasse.
- Opbevar batteriet og batteriladeren ved temperaturer på 5 °C til 25 °C og aldrig i direkte sollys.
- Sørg for, at batteriet er ladet op til 30-50 % inden du opbevarer det i længere tid.
- Batteriladeren må kun opbevares på et tørt sted indendørs.
- Sørg for at opbevare batteriet afbrudt fra batteriladeren. Opbevar udstyret i et aflåseligt område, så den ikke er tilgængelig for børn og uvedkommende.
- Sørg for, at maskinen er ordentligt rengjort, og at der er udført fuldstændig service, inden langtidsopbevaring.
- Transportbeskyttelsen skal altid anvendes ved opbevaring og transport.

Bortskaffelse af batteriet, batteriladeren og maskinen

Symbolet på produktet eller emballagen angiver, at dette produkt ikke må behandles som almindeligt husholdningsaffald. Produktet skal i stedet afleveres på en genbrugsstation, hvor de elektriske og elektroniske dele kan genvindes.

Ved at sørge for at dette produkt håndteres på en korrekt måde, kan du være med til at forhindre potentielt negative påvirkninger af miljø og mennesker, som ellers kan forekomme ved ukorrekt bortskaffelse af produktet. Du kan få yderligere oplysninger om genbrug af dette produkt ved at kontakte de lokale myndigheder, dit renoveringsselskab eller den butik, hvor produktet er købt.

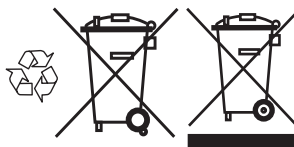

START OG STOP

Kontrol før start



- Kontrollér motoren for snavs og revnedannelse. Rengør motoren for græs og løv med en børste. Handsker skal benyttes, når det er nødvendigt.
- Kontrollér, at trimmerhovedet er sikkert påsat trimmeren.
- Kontrollér maskinen, så den er i optimal stand. Kontrollér, at alle møtrikker og bolte er spændt.
- Kontrollér, at trimmerhovedet og trimmerbeskyttelsen er intakte og fri for revner. Udskift trimmerhoved eller trimmerbeskyttelse, hvis de har været udsat for slag eller er revnet.

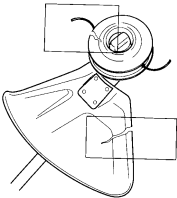

- Brug aldrig maskinen uden beskyttelse eller med defekt beskyttelse.
- Alle dæksler skal være monteret korrekt og være fejlfri før start af maskinen.
- Brug kun maskinen til det formål, den er beregnet til.

Tilslutning af batteriet til maskinen

Sørg for at anvende fuldt opladede batterier. Brug kun Husqvarnas originale batteri i maskinen. Se Tekniske data.

- Isæt batteriet i maskinen. Batteriet bør glide nemt ind i batteriholderen på maskinen. Hvis batteriet ikke nemt glider ind, isættes det ikke korrekt. Batteriet er låst på plads, når du hører et klik. Sørg for, at batteriet sidder korrekt i maskinen.

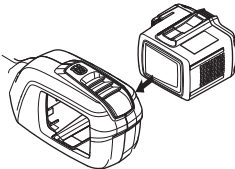

Start og stop



ADVARSEL! Sørg for, at der ikke opholder sig uvedkommende inden for arbejdsområdet, ellers er der risiko for alvorlige personskader. Sikkerhedsafstanden er 15 meter.

Start

Tænd for maskinen. Tryk på knappen og hold den nede (>1 sek.), indtil den grønne LED tændes.

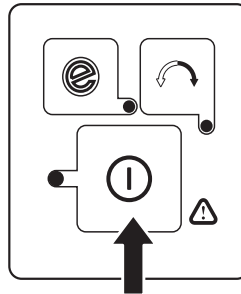

Anvend strømudløseren til at regulere hastigheden.

Stop

Stop maskinen ved at slippe strømudløseren eller strømudløserlåsen og deaktivér maskinen.

Udtag batteriet fra maskinen ved at trykke på de to udløserknapper og trække batteriet ud.

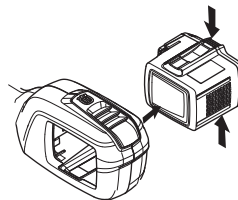

VIGTIGT! Batteriet skal altid udtages for at forhindre, at maskinen starter utilsigtet.

Generelle arbejdsinstruktioner

VIGTIGT!

Dette afsnit behandler de grundlæggende sikkerhedsregler for arbejde med en plænetrimmer.

Når du kommer ud for en situation, som gør dig usikker med hensyn til fortsat brug, skal du spørge en ekspert til råds. Henvend dig til din forhandler eller dit serviceværksted.

Undgå al brug, som du ikke synes, du er tilstrækkeligt kvalificeret for.



ADVARSEL! Maskinen kan forårsage alvorlige personskader. Læs sikkerhedsinstruktionerne omhyggeligt igennem. Gør dig bekendt med, hvordan du skal anvende maskinen.



ADVARSEL! Batteriet skal altid udtages, før maskinen vedligeholdes.

Grundlæggende sikkerhedsregler



Brug personligt beskyttelsesudstyr. Se instruktionerne i afsnittet "Personligt beskyttelsesudstyr".

- 1 Hold øje med omgivelserne:
 - For at du kan være sikker på, at hverken mennesker, dyr eller andet kan påvirke din kontrol over maskinen.
 - For at sikre at hverken mennesker, dyr eller andet risikerer at komme i kontakt med skæreudstyret eller løse genstande, som slynges væk af skæreudstyret.
 - **BEMÆRK!** Brug aldrig maskinen uden mulighed for at kunne tilkalde hjælp i tilfælde af en ulykke. Sørg for, at ingen kommer nærmere end 15 meter under arbejdet.
- 2 Kontrollér arbejdsområdet. Fjern alle løse genstande som for eksempel sten, knust glas, søm, ståltråd, snor og lignende, som kan slynges ud eller sno sig ind i skæreudstyret.
- 3 Maskinen må aldrig anvendes i dårligt vejr, f.eks. tåge, regn, fugtigt vejr eller steder, hvor der er vådt, hård vind, kraftig kulde, risiko for lynnedslag osv. At arbejde i dårligt vejr er trættende og kan skabe farlige situationer, f.eks. glat underlag.

Sikkerhedsinstruktioner under arbejdet

- Sørg for, at du kan gå og stå sikkert. Kig efter eventuelle forhindringer ved en uventet retrætte (rødder, sten, grene, huller, grøfter osv.). Vær meget forsigtig ved arbejde i skrånende terræn.



- Stræk dig ikke for langt. Sørg for altid at have godt fodfæste og god balance.
- Hold altid fast om maskinen med begge hænder. Hold maskinen på højre side af kroppen.

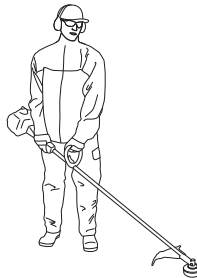

- Hold alle dele af kroppen på sikker afstand af det roterende skæreudstyr. Hold skæreudstyret under taljehøjde.
- Sluk maskinen, når den skal flyttes. Udtag altid batteriet, når maskinen overdrages til en anden person.
- Læg aldrig maskinen til side uden først at slukke for den og udtag altid batteriet.
- Hvis et fremmedlegeme rammes, eller der opstår vibrationer, skal du standse maskinen. Udtag batteriet fra maskinen og kontrollér, at maskinen ikke er beskadiget.
- Hvis uønskede vibrationer forekommer, bank let en ny line ud for at få den korrekte linelængde. Derefter skulle vibrationerne ophøre.
- Udløs strømudløseren efter hver arbejdsopgave besparelse af batterikraft.

ARBEJDSTEKNIK



ADVARSEL! Hverken brugeren af maskinen eller nogen anden må forsøge at fjerne det afklippede materiale, når motoren kører eller skæreudstyret roterer, da dette kan medføre alvorlige skader.

Sluk for maskinen og udtag batteriet, før du fjerner materialer, der er viklet om trimmerhovedet, da der ellers er risiko for skader. Under og et stykke tid efter anvendelse kan vinkelgearet være varmt. Der er derfor risiko for forbrændinger ved kontakt.



ADVARSEL! Pas på udslyngede genstande. Brug altid godkendt øjenværn. Læn dig aldrig ind over skæreudstyrets beskyttelse. Sten, skidt m.m. kan blive slynget op i øjnene og forårsage blindhed eller alvorlige skader.

Hold uvedkommende på afstand. Børn, dyr, tilskuere og medhjælpere skal befinde sig uden for sikkerhedszonen på 15 meter. Stands omgående maskinen, hvis nogen nærmer sig. Sving aldrig rundt med maskinen uden først at kontrollere bagud, at der ikke befinder sig nogen i sikkerhedszonen.

Sikkerhedsinstruktioner efter arbejdets ophør

- Inden rengøring, reparation eller inspektion skal du kontrollere, at skæreudstyret er standset helt. Udtag batteriet fra maskinen.

SavE mode

Maskinen er udstyret med en batterisparefunktion (SavE). Aktivér funktionen ved at trykke på knappen SavE. En grøn LED tændes for at angive, at funktionen er aktiv.

I de fleste tilfælde er SavE-tilstanden den mest optimale, når der trimmes. Denne tilstand giver også den længste driftstid. Udløs strømudløseren efter hver arbejdsopgave besparelse af batterikraft.

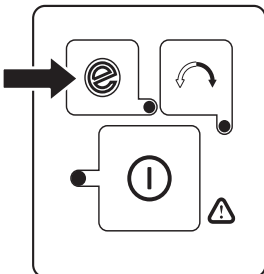

Rotationsretning

Det er muligt at ændre trimmerhovedets retning i en hvilken som helst position, ved fuldt omdrejningstal eller i stopposition.

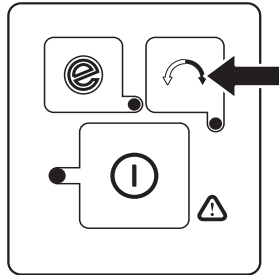

Når du trykker på rotationsknappen, lyser den grønne LED, og trimmerhovedet roterer imod urets retning. Trimmerhovedet roterer som standard altid med uret (den grønne LED er slukket).

Det er lettere at slå trimmerlinen ud, når trimmerhovedet roterer med uret.

Automatisk sluk-funktion

Maskinen er udstyret med en sluk-funktion, der deaktiverer maskinen, hvis den ikke anvendes. Den grønne lysdiode slukkes, og maskinen slukker efter 45 sekunder.

Græstrimming med trimmerhoved



ADVARSEL! Undertiden sætter grene eller græs sig fast mellem beskyttelse og skæreudstyr. Udtag altid batteriet ved rengøring.

Trimning

- Hold trimmerhovedet lige over jorden, og hold det i vinkel. Det er linsens ende, som udfører arbejdet. Lad linen arbejde i sit eget tempo. Pres aldrig linen ind i det materiale, som skal fjernes.



- Linen fjerner nemt græs og ukrudt tæt ved mure, stakitter, træer og rabatter, men kan også beskadige ømtålelig bark på træer og buske og forvolde skade på hegnspæle.
- Nedsæt risikoen for skader på planterne ved at afkorte linen til 10-12 cm, og nedsæt motoromdrejningstallet.

Renskrabning

- Skrabningsteknikken fjerner al uønsket vegetation. Hold trimmerhovedet lige over jorden, og hold det på skrå. Lad linens ende gå imod jorden rundt om træ, stolper, statuer og lignende. OBS! Denne teknik øger slitagen på linen.



- Linen slides hurtigere og skal føres frem oftere ved arbejde mod sten, tegl, beton, metalstakit etc. end ved kontakt med træ og træstakit.
- Ved trimning og skrabning skal du bruge mindre end fuld gas (80%), så linen holder længere, og trimmerhovedet slides mindre.

Klipning

- Trimmeren er perfekt til at slå græs på steder, hvor det er svært at komme til med en almindelig plæneklipper. Hold linen parallelt med jorden ved klipning. Undgå at trykke trimmerhovedet ned mod jorden, da dette kan ødelægge græsplænen og beskadige redskabet.

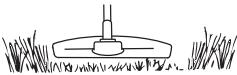

- Undgå at lade trimmerhovedet have permanent kontakt med jorden ved normal klipning. En sådan kontakt kan medføre skader og slitage på trimmerhovedet.

Fejning

- Den roterende lines ventilationsvirkning kan bruges til en nem og hurtig rengøring. Hold linen parallelt med og over de overflader, der skal fejjes, og før redskabet frem og tilbage.

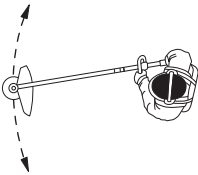

- Ved klipning og fejning skal du bruge fuld gas for at få et godt resultat.

VEDLIGEHOJDELSE

Inspektion og vedligeholdelse

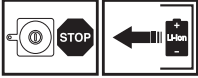

ADVARSEL! Batteriet skal altid udtages, før maskinen vedligeholdes.

VIGTIGT! Batteriet eller batteriladeren må aldrig rengøres med vand. Stærke rengøringsmidler kan beskadige plasten.

Al service og reparation af maskinen kræver specialuddannelse. Dette gælder særligt maskinens sikkerhedsudstyr. Hvis maskinen ikke klarer nogen af de nedennævnte kontroller, skal du kontakte dit serviceværksted. Ved at købe nogle af vores produkter kan du være sikker på at få en faglig korrekt reparation og service. Hvis maskinen er købt et sted, som ikke er en af vores serviceydende forhandlere, skal du spørge dem efter det nærmeste serviceværksted. Anvend kun originale reservedele.

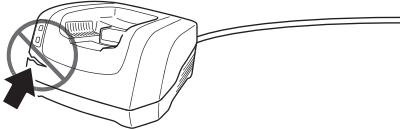

Kontrollér regelmæssigt, at batteriladeren og batteriet er intakt.

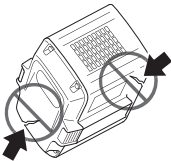

Rengøring

Rengør maskinen efter brug. Hvis batteritilslutningen på maskinen er snavset, kan den rengøres ved at blæse på den med trykluft eller ved hjælp af en blød børste.

Sørg for, at batteriet og batteriladeren er rene, og at polerne på batteriet og batteriladeren altid er rene og tørre, før batteriet anbringes i batteriladeren.

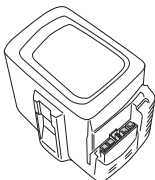

Hold batteristyrsporene rene. Rengør plasticdele med en ren og tør klud.

Trimmerhovedet

Kontrollér, at trimmerhovedet er intakt og ikke har revner. Udskift trimmerhovedet om nødvendigt.

- Tryk på clipsene på trimmerhovedet og aftag trimmerhoved og snor.

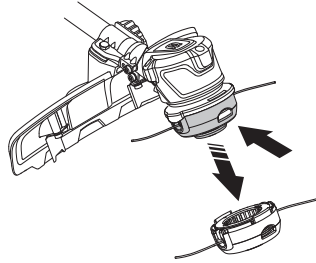

- Træk linemonteringen ud.

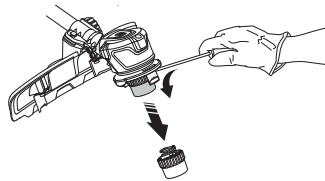

- Fjern møtrikken, der holder trimmerhovedet og medbringerhjulet.

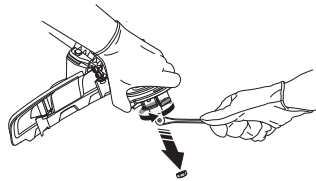

- Udskift trimmerhovedet.
- Påsæt møtrikken og linemonteringen.
- Påsæt trimmerhovedet.

VEDLIGEHOELDELSE

Fejlsøgningskema

Tastatur

Fejlfinding finder sted fra tastaturet.

| Kontrolpanel | Mulige fejl | Mulig løsning |
|-------------------------------------|---|--|
| Den grønne aktiverings-LED blinker. | Lav batterispænding. | Opladning af batteriet |
| Fejl-LED blinker. | Strømdløseren og aktiveringsknappen trykkes ind på én gang. | Udløs strømdløseren, og maskinen er aktiveret. |
| | Overbelastning. | Trimmerhovedet sidder fast. |
| | | Udtag batteriet fra maskinen. Fjern græs fra trimmerhovedet. |
| Temperaturafvigelse. | Lad maskinen køle ned. | |
| Maskinen vil ikke køre | Batteritilslutningen er snavset. | Rengør med trykluft eller en blød børste. |
| Fejl-LED lyser rødt. | Service | Kontakt dit serviceværksted. |

Fejlsøgning på batteriet og/eller batteriladeren under opladning.

Batteri

| LED-display | Mulige fejl | Mulig løsning |
|-------------------------------------|------------------------------|---|
| Den grønne aktiverings-LED blinker. | Lav batterispænding. | Opladning af batteri. |
| FEJL-LED blinker | Batteriet er afladet. | Opladning af batteri. |
| | Temperaturafvigelse. | Brug batteriet i omgivelser, hvor temperaturerne ligger mellem -10 °C og 40 °C. |
| FEJL LED lyser kontant | Celleforskel for stor (1 V). | Kontakt dit serviceværksted. |

Batteriladere

| LED-display | Mulige fejl | Mulig løsning |
|-------------------------------------|----------------------|---|
| FEJL-LED blinker | Temperaturafvigelse. | Brug kun batteriladeren, hvis omgivelsestemperaturen er mellem 5 °C og 40 °C. |
| | Overspænding. | Kontrollér, at netspændingen svarer til den, der står på skiltet, som sidder på maskinen. |
| Fjern batteriet fra batteriladeren. | | |
| FEJL LED lyser kontant | | Kontakt dit serviceværksted. |

VEDLIGEHOLDELSE

Vedligeholdelsesskema



ADVARSEL! Batteriet skal altid udtages, før maskinen vedligeholdes.

Nedenfor vises en oversigt over det vedligeholdelsesarbejde, der skal udføres på maskinen. De fleste af punkterne er beskrevet i afsnittet Vedligeholdelse. Brugeren må kun udføre den form for vedligeholdelses- og servicearbejde, der beskrives i denne brugsanvisning. Mere omfattende arbejde skal udføres af et autoriseret serviceværksted.

| Vedligeholdelse | Dagligt eftersyn | Ugentligt eftersyn | Månedligt eftersyn |
|--|------------------|--------------------|--------------------|
| Rengør maskinen udvendigt med en ren og tør klud. Brug aldrig vand. | X | | |
| Hold håndtagene tørre, rene og frie for olie og fedt. | X | | |
| Sørg for, at knappen aktivér og deaktivér fungerer korrekt og ikke er beskadiget. | X | | |
| Kontrollér, at alle knapper på maskinen er ubeskadiget og i funktionsdygtig stand. | X | | |
| Kontrollér, at strømdløseren og strømdløserlåsen fungerer i sikkerhedsmæssigt henseende. | X | | |
| Kontrollér, at beskyttelsen er intakt og fri for revner. Udskift beskyttelsen, hvis den har været udsat for slag eller har revner. | X | | |
| Kontrollér, at trimmerhovedet er intakt og ikke har revner. Udskift trimmerhovedet om nødvendigt. | X | | |
| Kontrollér, at skruer og møtrikker er spændte. | X | | |
| Kontrollér, at batteriet er intakt. | X | | |
| Kontrollér batteriets ladestatus. | X | | |
| Kontrollér, at udløsningsknapperne på batteriet fungerer og låser batteriet på plads i maskinen. | X | | |
| Kontrollér, at batteriladeren er intakt og funktionsdygtig. | X | | |
| Kontrollér, at alle koblinger, tilslutninger og ledninger er hele, rene og uden skader. | | X | |
| Kontrollér forbindelserne imellem batteriet og maskinen, og kontrollér forbindelsen imellem batteriet og batteriladeren. | | | X |

TEKNISKE DATA

Tekniske data

536LiLX

Motor

| | |
|---|-----------------------|
| Motortype | BLDC (børsteløs) 36 V |
| Omdrejningstal på udgående aksel, o/min | 5500 |
| Klippebredde, mm | 400 |

Vægt

| | |
|-----------------------|-----|
| Vægt uden batteri, kg | 3 |
| Vægt med batteri, kg | 4,2 |

Batteriets driftstid

| | |
|--|----|
| Batteriets driftstid, min, (friløb) med SavE aktiveret | 60 |
|--|----|

Støjemissioner

(se anm. 1)

| | |
|--|----|
| Lydeffektniveau, målt dB(A) | 92 |
| Lydeffektniveau, garanteret L_{WA} dB(A) | 96 |

Lydniveauer

(se anm. 2)

| | |
|--|----|
| Ækvivalent lydtryksniveau ved brugerens ører målt i henhold til EN ISO 60335-91-2 og ISO 22868, dB(A): | 76 |
|--|----|

Vibrationsniveauer

(se anm. 3)

| | |
|--|---------|
| Vibrationsniveauer i håndtag målt i henhold til ISO 22867, m/sec^2 | |
| Udstyret med trimmerhoved (original), venstre/højre | 1,2/0,7 |

Brug kun et originalt BLi-batteri fra Husqvarna i maskinen.

| Ladere, der passer til de angivne batterier, BLi. | | |
|---|---------|---------|
| Batteriladere | QC120 | QC330 |
| Netspænding, V | 220-240 | 100-240 |
| Frekvens, Hz | 50-60 | 50-60 |
| Effekt, W | 125 | 330 |

Anm. 1: Emission af støj til omgivelserne målt som lydeffekt (L_{WA}) i henhold til Rådets direktiv 2000/14/EF. Forskellen mellem garanteret og målt lydeffekt er, at den garanterede lydeffekt også omfatter spredning i måleresultatet og variationerne mellem forskellige maskiner af samme model i henhold til direktivet 2000/14/EF.

Anm. 2: Rapporterede data for ækvivalent lydtryksniveau for maskinen har en typisk statistisk spredning (standardafvigelse) på 3 dB (A).

Anm. 3: Rapporterede data for et ækvivalent vibrationsniveau har en typisk statistisk spredning (standardafvigelse) på 2 m/s^2 .

| Godkendt tilbehør | Type | Beskyttelse til skæreudstyr, Art. nr. |
|-------------------|---|---------------------------------------|
| Trimmerhoved | T25B (Ø 2,0 mm - Ø 2,4 mm Whisper line) | 577 01 83-03 |
| J-håndtagssæt | J-håndtag | 587 37 50-01 |

TEKNISKE DATA

EF-overensstemmelseserklæring

Vi, **Husqvarna AB**, SE-561 82 Huskvarna, Sverige, tlf: +46-36-146500, erklærer hermed, at den batteridrevne plænetrimmer **Husqvarna 536LiLX** fra 2016 årgangsserienummer og fremad (året angives i klartekst på typeskiltet plus et efterfølgende serienummer), opfylder forskrifterne i RÅDETS DIREKTIV:

- af den 17. maj 2006 "angående maskiner" **2006/42/EF**.
- af den 26. februar 2014 "angående elektromagnetisk kompatibilitet" **2014/30/EU**.
- af den 8. maj 2000 "angående emission af støj til omgivelserne" **2000/14/EF**.
- af 8. juni 2011 "om begrænsning af anvendelsen af visse farlige stoffer" **2011/65/EU**.

Følgende standarder er opfyldt:

IEC 60335-1:2010+A1, EN 62133:2011, EN 60335-2-29:2011, EN ISO 11806-1:2011, ISO 14982:2009

SMP Svensk Maskinprovning AB, Box 7035, SE-750 07 Uppsala, Sverige, har foretaget EF-typegodkendelse i henhold til maskindirektivets (2006/42/EF) artikel 12, punkt 3b.

SMP Svensk Maskinprovning AB har også bekræftet overensstemmelse med bilag V i Rådets direktiv 2000/14/EF. Certifikatet har nummer: **01/1610/004**

Intertek Semko AB, Box 1103, SE-164 22 Kista, Sverige har foretaget frivillig typekontrol for Husqvarna AB.

Oplysninger om støjemissioner fremgår af kapitlet Tekniske data.

Huskvarna, den 10. januar 2017



Lars Roos, udviklingschef (Autoriseret repræsentant for Husqvarna AB og ansvarlig for teknisk dokumentation.)

SYMBOLFORKLARING

Symboler på maskinen:

Oversettelse av original svensk bruksanvisning.

ADVARSEL! Trimmere kan være farlige! Uforsiktig eller feilaktig bruk kan resultere i alvorlige skader eller dødsfall for brukeren eller andre. Det er svært viktig at du leser og forstår innholdet i brukerhåndboken. Les nøye gjennom bruksanvisningen og forstå innholdet før du bruker maskinen.

Bruk alltid:

- Godkjent hørselsvern
- Godkjent øyevern



Maks. turtall på utgående aksel, o/min



max
6000 rpm

Dette produktet er i overensstemmelse med gjeldende CE-direktiv.



Bruker av maskinen skal sørge for at ikke mennesker eller dyr kommer nærmere enn 15 meter mens arbeidet pågår.



Bruk alltid godkjente vernehansker.



Bruk sklisikre og solide støvler.



Maskiner som er utstyrt med sag- eller gressblad kan kaste voldsomt til siden når bladet kommer i kontakt med faste gjenstander. Bladet kan forårsake amputering av armer og ben. Hold alltid mennesker og dyr på minst 15 meters avstand fra maskinen.



Symbolet på produktet eller dets emballasje indikerer at dette produktet ikke kan håndteres som husholdningsavfall. Dette produktet må innleveres til et gjenvinningsanlegg. (Gjelder kun Europa)



Se opp for gjenstander som slynges ut og rikosjetterer.



Kun beregnet på ikke metallisk fleksibelt skjæreutstyr, dvs. trimmerhode med trimmertråd.



Pilmarkeringer som angir grenser for håndtaksfestets plassering.



Direktestrøm.



Kontrollpanel

- Rotasjonsretning
- Aktiver- og deaktiver-knapp
- SavE mode Maskinen er utstyrt med en batterisparefunksjon (SavE).
- Advarselsindikator

Støyutslipp til omgivelsene ifølge EFs direktiv. Maskinens utslipp angis i kapitlet Tekniske data og på klistremerke.



Symboler på batteriet og/eller batteriladeren:

Dette produktet må innleveres til et gjenvinningsanlegg. (Gjelder kun Europa)



Feilsikker transformator



Batteriladeren må bare brukes og lagres innendørs.



Dobbeltisolert



Øvrige symboler/klistremerker angitt på maskinen gjelder spesifikke krav for sertifiseringer på visse markeder.

SYMBOLFORKLARING

Symboler i bruksanvisningen:

Maskinen slås på og av ved å trykke på- og stopp-knappen. Fjern alltid batteriet for å hindre at maskinen startes ved et uhell.



Bruk alltid godkjente vernehansker.



Regelmessig renhold er nødvendig.



Visuell kontroll.



Fjern batteriet. VIGTIG! Fjern alltid batteriet for å hindre at maskinen startes ved et uhell.



Følgende etiketter finnes på plentrimmeren, batteriet og batteriladeren:

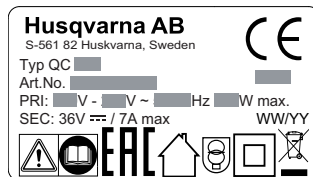
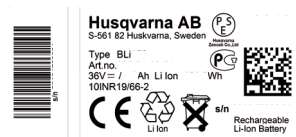
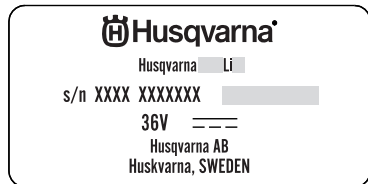

INNHold

Innhold

SYMBOLFORKLARING

| | |
|--|----|
| Symboler på maskinen: | 48 |
| Symboler på batteriet og/eller batteriladeren: | 48 |
| Symboler i bruksanvisningen: | 49 |

INNHold

| | |
|--|----|
| Innhold | 50 |
| Før start må man legge merke til følgende: | 50 |

INNLEDNING

| | |
|-------------------|----|
| Kjære kunde | 51 |
|-------------------|----|

HVA ER HVA?

| | |
|-------------------|----|
| Hva er hva? | 52 |
|-------------------|----|

GENERELLE SIKKERHETSINSTRUKSJONER

| | |
|--|----|
| Generelle sikkerhetsadvarsler for motorredskaper | 53 |
| Personlig verneutstyr | 54 |
| Batteri og batterilader | 55 |
| Maskinens sikkerhetsutstyr | 56 |
| Skjæreutstyr | 57 |

MONTERING

| | |
|--------------------------------|----|
| Montering av loophåndtak | 59 |
| Montering av vern. | 59 |

BATTERIHÅNTERING

| | |
|--|----|
| Batteri | 60 |
| Batteriladere | 60 |
| Transport og oppbevaring | 61 |
| Kassering av batteri, batterilader og maskin | 61 |

START OG STOPP

| | |
|------------------------------------|----|
| Kontroll før start | 62 |
| Koble batteriet til maskinen | 62 |
| Start og stopp | 62 |

ARBEIDSTEKNIKK

| | |
|--------------------------------------|----|
| Generelle arbeidsinstruksjoner | 63 |
|--------------------------------------|----|

VEDLIKEHOLD

| | |
|---------------------------------|----|
| Inspeksjon og vedlikehold | 66 |
| Feilsøkingsskjema | 66 |
| Vedlikeholdsskjema | 68 |

TEKNISKE DATA

| | |
|-------------------------------|----|
| Tekniske data | 69 |
| EF-erklæring om samsvar | 70 |

Før start må man legge merke til følgende:

Les nøye gjennom bruksanvisningen.



ADVARSEL! Langvarig eksponering overfor støy kan gi varige hørselsskader. Bruk alltid hørselsvern.



ADVARSEL! Maskinens opprinnelige konstruksjon må ikke under noen omstendighet endres uten produsentens tillatelse. Bruk alltid originalt tilleggsutstyr. Uautoriserte endringer og/eller tilleggsutstyr kan medføre alvorlige skader eller dødsfall for brukeren eller andre.



ADVARSEL! En plentrimmer som brukes uforsiktig eller feilaktig, kan være et farlig redskap som kan forårsake alvorlige skader eller dødsfall for brukeren eller andre. Det er meget viktig at du leser og forstår innholdet i denne bruksanvisningen.

INNLEDNING

Kjære kunde

Gratulerer med ditt valg om å kjøpe et Husqvarna-produkt! Husqvarna har aner som går tilbake til 1689, da kong Karl XI fikk oppført en fabrikk ved kanten av Huskvarnaelven for produksjon av musketter. Plasseringen ved Huskvarnaelven var logisk, ettersom elven ble benyttet til å produsere vannkraft og på den måten utgjorde et vannkraftverk. I de mer enn 300 år Husqvarna-fabrikken har eksistert er det blitt produsert utallige produkter, alt fra vedovner til moderne kjøkkenmaskiner, symaskiner, sykler, motorsykler m.m. I 1956 ble den første motorgressklipperen lansert, fulgt av motorsagen i 1959, og det er på dette området Husqvarna arbeider i dag.

Husqvarna er i dag en av verdens ledende produsenter av skogs- og hageprodukter med kvalitet og yteevne som høyeste prioritet. Forretningsidéen er å utvikle, produsere og markedsføre produkter til skogs- og hagebruk samt bygg- og anleggsindustrien. Husqvarnas mål er også å være i forkant når det gjelder ergonomi, brukervennlighet, sikkerhet og miljøtenkning, og det er derfor det er utviklet en rekke finesser for å forbedre produktene på disse områdene.

Vi er overbevist om at du vil sette pris på vårt produkts kvalitet og yteevne i lang tid fremover. Et kjøp av et av våre produkter gir deg tilgang til profesjonell hjelp med reparasjoner og service dersom noe tross alt skulle skje. Hvis maskinen ikke er kjøpt hos en av våre autoriserte forhandlere, så spør dem etter nærmeste serviceverksted.

Vi håper du vil bli fornøyd med maskinen din og at den vil være din følgesvenn i lang tid fremover. Husk at denne bruksanvisningen er et verdipapir. Ved å følge dens innhold (bruk, service, vedlikehold osv.) kan du vesentlig forlenge maskinens levetid og også øke dens bruktværdi. Sørg for å overlate bruksanvisningen til den nye eieren hvis du selger maskinen din.

Takk for at du bruker et Husqvarna-produkt!

Husqvarna AB arbeider løpende med å videreutvikle sine produkter, og forbeholder seg derfor retten til endringer vedrørende bl.a. form og utseende uten varsel.

HVA ER HVA?

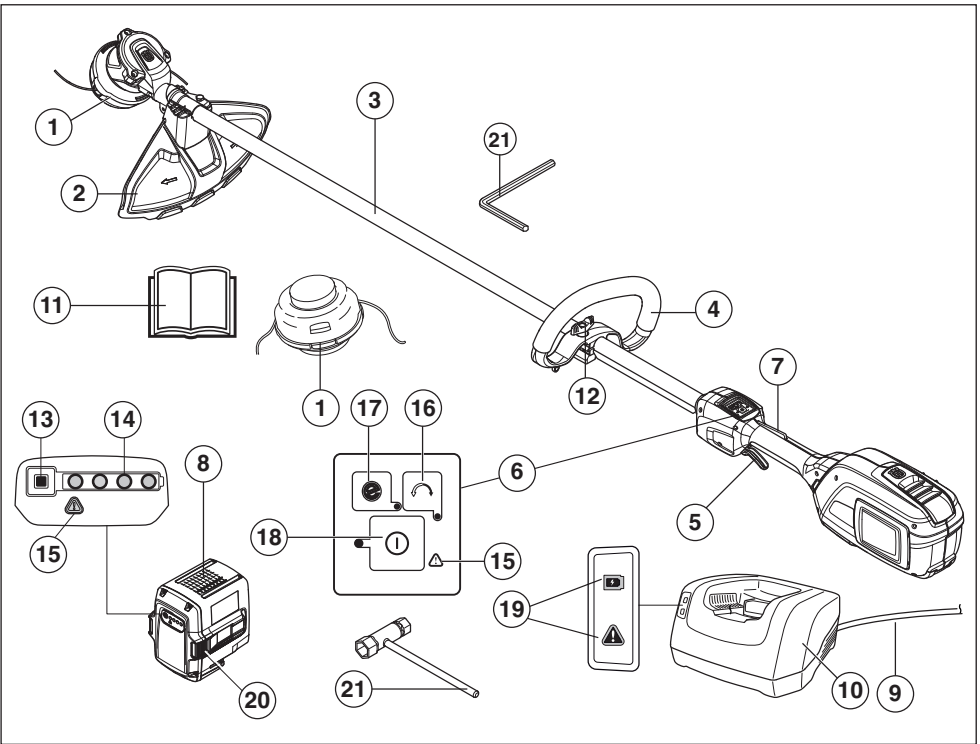

Hva er hva?

- | | | | |
|----|-----------------------|----|---------------------------------------|
| 1 | Trimmerhode | 12 | Håndtaksjustering |
| 2 | Vern for skjærestyr | 13 | Batteriindikator knapp |
| 3 | Riggør | 14 | Batteristatus |
| 4 | Loophåndtak | 15 | Advarselsindikator (ERROR LED) |
| 5 | Effektregulator | 16 | Rotasjonsretning |
| 6 | Taster | 17 | Lagre-knapp |
| 7 | Effektregulatorsperre | 18 | Aktiver- og deaktiver-knapp |
| 8 | Batteri | 19 | På- og advarselsindikator (ERROR LED) |
| 9 | Snor | 20 | Batteriutløserknapper |
| 10 | Batteriladere | 21 | 4 mm unbrakonøkkel |
| 11 | Bruksanvisning | | |

GENERELLE SIKKERHETSINSTRUKSJONER

Generelle sikkerhetsadvarsler for motorredskaper



ADVARSEL! Les alle sikkerhetsadvarsler og instruksjoner. Hvis advarslene og instruksjonene ikke følges kan det føre til elektrisk støt, brann og/eller alvorlig personskade.

VIGTIG! Ta vare på alle advarsler og instruksjoner for fremtidig bruk.

Les nøye gjennom bruksanvisningen og forstå innholdet før du bruker maskinen.

Kontroll før start

- Fjern alltid batteriet for å hindre at maskinen startes ved et uhell. Fjern alltid batteriet før det utføres vedlikehold på maskinen.
- Før maskinen brukes og etter at den har vært utsatt for slag må den kontrolleres for tegn på skader, og reparasjoner utføres etter behov.
- Inspiser arbeidsområdet. Fjern alle løse gjenstander som steiner, knust glass, spiker, ståltråd, snører og lignende, som kan slynges av sted eller surre seg inn i kniven eller i knivbeskyttelsen.
- Kontroller motoren med tanke på smuss og sprekker. Fjern gress og blader fra motoren med en børste. Hansker skal brukes ved behov.
- Kontroller at trimmerhodet er skikkelig festet på trimmeren.
- Kontroller at maskinen er i fullgod stand. Kontroller at alle muttere og skruer er trukket ordentlig til.
- Kontroller trimmerhodet og trimmerskjermen slik at de er uten skader og fri for sprekkdannelser. Bytt trimmerhode eller trimmerskjerm hvis de er blitt utsatt for slag eller har sprekker. Bruk alltid anbefalt vern for det spesifikke skjærestyret. Se kapitlet Tekniske data.
- Brukere av maskinen skal sørge for at ikke mennesker eller dyr kommer nærmere enn 15 meter under arbeidet. Hvis flere arbeider på samme sted, skal sikkerhetsavstanden være minst 15 meter.
- Foreta en inspeksjon av hele maskinen før bruk. Se vedlikeholdsskjemaet.
- Bruken av denne maskinen kan være regulert av nasjonal eller lokal lovgivning. Samsvar med oppgitt lovgivning.

Personlig sikkerhet

- Kappeverktøyet stopper ikke umiddelbart når maskinen slås av.
- Maskinen er kun konstruert for trimming.
- Hold tilskuere på avst

- **Vær oppmerksom, følg med på det du gjør, og bruk sunn fornuft når du bruker el-verktøyet. Ikke bruk el-verktøyet hvis du er trett eller påvirket av medikamenter, alkohol eller medisiner.** Et øyeblikks uoppmerksomhet ved bruk av el-verktøy kan føre til alvorlig personskade.
- Maskinen er ikke ment for å brukes av personer (inkludert barn) med redusert fysisk, sansemessig eller mental kapasitet eller personer uten erfaring og kunnskap, hvis de ikke er under tilsyn og får instruksjoner i bruk av maskinen av en person som er ansvarlig for deres sikkerhet. Barn må holdes under oppsyn for å sikre at de ikke leker med apparatet.
- Maskinen og/eller batteriet må aldri brukes av barn eller personer som ikke har fått opplæring i bruken av den. Aldersgrense for bruk kan være underlagt lokale bestemmelser.
- Oppbevar utstyret i et låsbart rom slik at det er utilgjengelig for barn og uvedkommende.
- Hold alltid hender og føtter borte fra klippeområdet, og spesielt når motoren slås på.
- **Bruk egnede klær. Bruk ikke løstsittende klær eller smykker. Hold hår, klær og hansker borte fra bevegelige deler.** Løstsittende klær, smykker eller langt hår kan sette seg fast i bevegelige deler.
- Bruk personlig verneutstyr. Se anvisninger under overskriften "Personlig verneutstyr".
- Bruk alltid ansikts- eller støvmaske dersom det dannes mye støv.
- Slå av maskinen når den skal flyttes. Fjern alltid batteriet når maskinen gis til en annen person.
- Transportdekslet må alltid brukes for lagring og transport.
- Husk at det er du som bruker som har ansvaret for å unngå at personer eller eiendom utsettes for fare.

Bruk og vedlikehold av el-verktøy

- Det eneste tilbehøret som kan brukes med dette produktet er klippetilbehøret som vi anbefaler i kapitlet om tekniske data.
- Bruk aldri en maskin som er modifisert slik at den ikke lenger er i samsvar med originalutførelsen. Bruk aldri maskinen i nærheten av eksplosive eller brennbare materialer.
- Bruk aldri en maskin som det er noe galt med. Utfør sikkerhetskontrollene og vedlikeholds- og serviceinstruksjonene i denne bruksanvisningen. Noen vedlikeholds- og servicetiltak må utføres av erfarne og kvalifiserte spesialister. Se instruksjonene under overskriften Vedlikehold.
- Bruk kun originaldeler.
- Pass alltid på at ventilasjonsåpningene holdes frie for smuss.
- Hold håndtakene tørre, rene og frie for olje og fett.

GENERELLE SIKKERHETSINSTRUKSJONER

- Alle deksler, alt vern og alle håndtak må være montert før maskinen startes.
- Bruk maskinen kun i dagslys eller under andre godt opplyste forhold.
- Älä kurota. Säilytä aina tukeva asento ja tasapaino.
- Ikke brukt makt på maskinen. Den gjør jobben bedre og med mindre fare for skade når den brukes i den hastigheten den er konstruert for.
- Bruk aldri maskinen i dårlig vær, for eksempel i tåke, regn, fuktig eller vått miljø, sterk vind, sterk kulde, ved fare for lyn osv. Svært varmt vær kan føre til at maskinen blir overopphetet.
- Hvis maskinen begynner å vibrere unormalt, må du stoppe maskinen og ta ut batteriet.
- Gå, ikke løp.

Bruk alltid sunn fornuft

Det er umulig å dekke alle tenkelige situasjoner som kan forekomme. Vær alltid forsiktig og bruk sunn fornuft. Unngå situasjoner du ikke synes du er tilstrekkelig kvalifisert for. Hvis du fremdeles føler deg usikker på fremgangsmåten etter at du har lest disse instruksjonene, må du rådføre deg med en ekspert før du fortsetter.

Viktig



ADVARSEL! Denne maskinen skaper et elektromagnetisk felt når den er i bruk. Dette feltet kan under visse omstendigheter forstyrre aktive eller passive medisinske implantater. For å redusere risikoen for alvorlig eller livstruende skade, anbefaler vi at personer med medisinske implantater rådfører seg med sin lege og produsenten av det medisinske implantatet før denne maskinen tas i bruk.



ADVARSEL! La aldri barn bruke eller oppholde seg i nærheten av maskinen. Siden maskinen er lett å starte, kan barn starte den hvis de ikke holdes under oppsyn. Dette kan medføre risiko for alvorlig personskade. Batteriet må derfor kobles fra når maskinen ikke er under oppsyn.

Personlig verneutstyr

VIGTIG!

En plentrimmer som brukes uforsiktig eller feilaktig, kan være et farlig redskap som kan forårsake alvorlige skader eller dødsfall for brukeren eller andre. Det er svært viktig at du leser og forstår innholdet i denne brukerhåndboken.

Ved all bruk av maskinen skal det brukes godkjent personlig verneutstyr. Personlig verneutstyr eliminerer ikke skaderisikoen, men det reduserer virkningen av en skade hvis ulykken skulle være ute. Be forhandleren om hjelp ved valg av utstyr.



ADVARSEL! Vær alltid oppmerksom på varselsignaler eller tilrop ved bruk av hørselsvern. Ta alltid av hørselsvernet så snart motoren er stanset.

ADVARSEL! Girhuset kan bli svært varmt og forårsake brannskader. Bruk hansker når du arbeider med trimmerhodet.

HØRSELSVERN

Hørselsvern med tilstrekkelig lyddeppe virkning skal brukes.



ØYEVERN

Godkjent øyevern skal alltid brukes. Ved bruk av visir skal det også brukes godkjente vernebriller. Godkjente vernebriller er slike som tilfredsstiller standard ANSI Z87.1 for USA eller EN 166 for EU-land.



HANSKER

Hansker skal brukes ved behov, f.eks. ved montering av skjærestyr.



GENERELLE SIKKERHETSINSTRUKSJONER

STØVLER

Bruk sklisikre og solide støvler.



KLÆR

Klærne må være av materiale som tåler riving, unngå bruk av altfor vide klær som lett henger seg fast i kvister og grener. Bruk alltid kraftige langbukser. Ikke bruk smykker, kortbukser eller sandaler, og gå ikke barbert. Påse at håret ikke henger nedenfor skuldrene.

FØRSTEHJELPSUTSTYR

Førstehjelpsutstyr må alltid finnes for hånden.



Batteri og batterilader

Denne delen beskriver sikkerhet i forbindelse med batteriet og batteriladeren til det batteridrevne produktet.

Det må bare brukes originale Husqvarna-batterier i Husqvarna-produkter, og batteriene må bare lades i en original batterilader fra Husqvarna. Batteriene er programvarekryptert.

Bruk bare originale BLi-batterier fra Husqvarna i maskinen.

Batterisikkerhet

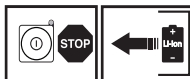

De oppladbare Husqvarna-batteriene, BLi, brukes kun som strømforsyning til relevante Husqvarna ledningsfrie apparater. For å unngå skade må batteriet ikke brukes som strømkilde til andre apparater.

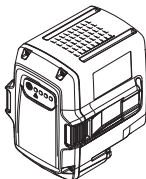

ADVARSEL! Beskytt batteriet mot direkte sollys, varme og åpen ild. Batteriet kan eksplodere hvis det blir kastet på åpen ild. Det er fare for forbrenninger og eller kjemiske forbrenninger.



ADVARSEL! Unngå all hudkontakt med batterisyre. Batterisyre kan forårsake hudirritasjon, forbrenning og etseskader. Unngå å gni hvis du får syre i øynene. Skyll øynene med rikelig vann i minst 15 minutter. Kontakt lege. Ved hudkontakt må eksponerte hudområder vaskes med rikelig vann og såpe.



ADVARSEL! Batteripolene må aldri berøres med nøkler, mynter, skruer eller andre metallgjenstander. Dette kan kortslutte batteriet. Stikk aldri gjenstander inn i ventilasjonsåpningene i batteriet.

Ubrukte batterier må holdes borte fra metallgjenstander som spiker, mynter og smykker. Prøv ikke å demontere eller knuse batteriet

- Bruk batteriet i temperaturer fra -10 °C til 40 °C.
- Batteriet må ikke utsettes for mikrobølger eller høyt trykk.
- Rengjør aldri batteriet eller batteriladeren med vann. Se også anvisninger under overskriften Vedlikehold.
- Oppbevar batteriet utlgjengelig for barn.
- Beskytt batteriet mot regn og fuktighet.

Sikker bruk av batteriladeren

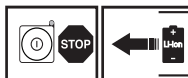

Bruk bare ladere av typen Husqvarna QC til å lade Husqvarna-batterier av typen BLi.

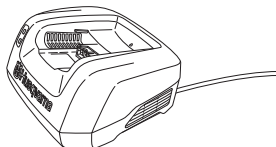

ADVARSEL! Reduser faren for elektrisk støt eller kortslutning ved å følge disse forholdsreglene:

Stikk aldri gjenstander inn i laderens ventilasjonsåpninger.

Prøv ikke å demontere batteriladeren.

Berør aldri ladepolene med metallgjenstander. Dette kan kortslutte batteriladeren.

Bruk en godkjent og intakt stikkontakt.

GENERELLE SIKKERHETSINSTRUKSJONER



ADVARSEL! Bruk ikke batteriladeren i nærheten av korroderende eller brennbare materialer. Batteriladeren må ikke tildekkes. Trekk ut støpselet til batteriladeren hvis det oppstår røyk eller brann. Vær oppmerksom på brannfaren.

- Kontroller regelmessig at ledningen til batteriladeren er intakt og at den ikke er sprukket.
- Batteriladeren må aldri bæres ved å holde i kablen, og støpselet må ikke trekkes ut ved å dra i kablen.
- Hold alle ledninger og skjoteledninger borte fra vann, olje og skarpe kanter. Pass på at ledningen ikke klemmes i dører, grinder eller liknende. Ellers kan det medføre at gjenstander blir strømførende. Kontroller skjoteledninger regelmessig, og skift ut hvis de er skadet.

Merk!

- Bruk ikke batteriladeren hvis den er defekt eller skadet. Bruk aldri et defekt, skadet eller deformert batteri.

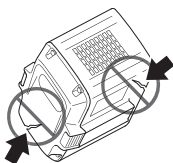

Følgende må ikke lades:

- engangsbatterier i batteriladeren eller bruk dem i maskinen.
- batteriladeren til å lade batteriet utendørs.
- Bruk ikke batteriet i regn eller fuktige omgivelser.
- Bruk ikke batteriet i direkte sollys.

Bruk batteriladeren bare i temperaturer fra 5 °C til 45 °C. Bruk laderen i godt ventilerte, tørre og støvfrie omgivelser.

Maskinens sikkerhetsutstyr

I dette avsnittet forklares hvilket sikkerhetsutstyr maskinen er utstyrt med, hvilken funksjon det har og hvordan man utfører kontroll og vedlikehold for å være sikker på at utstyret fungerer. Se kapitlet Hva er hva? for å se hvor disse delene er plassert på din maskin.

Maskinens levetid eller driftstid kan forkortes og risikoen for ulykker kan øke dersom vedlikehold av maskinen ikke utføres på riktig måte og dersom service og/eller reparasjoner ikke er fagmessig utført. Kontakt nærmeste serviceverksted dersom du trenger ytterligere opplysninger.

VIGTIG!

All service og reparasjon av maskinen krever spesialutdanning. Dette gjelder særlig maskinens sikkerhetsutstyr. Hvis maskinen ikke består alle kontrollene som er oppgitt nedenfor, må du oppsøke et serviceverksted. Kjøp av våre produkter garanterer at du kan få utført en fagmessig reparasjon og service. Hvis maskinen ikke er kjøpt hos en av våre sericefaghandlere, så spør dem etter nærmeste serviceverksted.



ADVARSEL! Bruk aldri en maskin med defekt sikkerhetsutstyr. Maskinens sikkerhetsutstyr skal kontrolleres og vedlikeholdes som beskrevet i dette avsnittet. Hvis maskinen ikke består alle kontrollene, må serviceverksted oppsøkes for reparasjon.

Kontrollpanel

Pass på at maskinen slås på og av ved å trykke og holde inne aktiver-/deaktiver-knappen (1) (>1 sec.). Den grønne indikatorlampen (2) tennes eller slukkes.

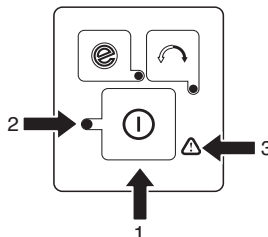

Blinkende advarselssymbol (3) og grønn indikator (2) kan indikere følgende:

- Det er ikke mulig å gi full gass og samtidig aktivere maskinen. Slipp effekregulatoren for å aktivere maskinen.
- Maskinen er blokkert. Deaktiver maskinen. Fjern batteriet fra maskinen. Fjern gress og annet som har satt seg fast rundt trimmerhodet.
- Maskinen er overbelastet som følge av kraftig trimming. Slipp effekregulatoren for å aktivere maskinen.

Hvis advarselssymbolet (3) blinker, indikerer det at maskinen er for varm. Maskinen blir deaktivert. Når maskinen har nådd normal temperatur igjen, er den klar til bruk og du kan aktivere maskinen.

Fast lysende rød varselampe (3) indikerer service.

Effektregulatorsperre

Effektregulatorsperren er konstruert for å hindre at effekregulatoren aktiveres ved et uhell. Når du trykker inn låsen (1) (dvs. når du griper håndtaket) utløses effekregulatoren (2). Når grepet rundt håndtaket slippes,

GENERELLE SIKKERHETSINSTRUKSJONER

tilbakestilles både effektregulatoren og sperren til sin opprinnelige posisjon. Dette skjer via to retur fjærsystemer som fungerer uavhengig av hverandre.

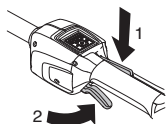

Kontroller at effektregulatoren er låst når effektregulatorsperren står i utgangsstilling.

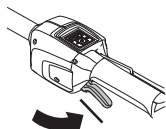

Trykk inn effektregulatoren og kontroller at den går tilbake til sin opprinnelige stilling når den slippes.

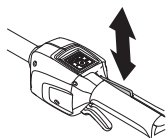

Kontroller at effektregulatoren og effektregulatorsperren går lett og at retur fjæren fungerer som den skal.

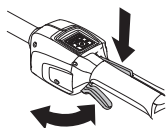

Se instruksjonene under overskriften Start. Start maskinen og gi full gass. Slipp effektregulatoren og kontroller at skjæreutstyret stanser og blir stående stille.

Vern for skjæreutstyr



Denne skjermen skal hindre at løse gjenstander slynges ut mot brukeren. Skjermen hindrer også brukeren i å komme i kontakt med skjæreutstyret.

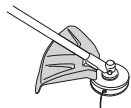

Kontroller at vernet er uskadd og fritt for sprekke-dannelser. Skift vernet hvis det er blitt utsatt for slag eller har sprekker.

Bruk alltid anbefalt vern for det spesifikke skjæreutstyret. Se kapitlet Tekniske data.



ADVARSEL! Skjæreutstyr må ikke under noen omstendigheter brukes uten at godkjent beskyttelse er montert. Se kapitlet Tekniske data. Hvis feil eller defekt vern er montert, kan dette forårsake alvorlig personskade.



ADVARSEL! Denne maskinen er kjent for lavt vibrasjonsnivå. Overeksponering for vibrasjoner kan føre til blodkar- eller nerveskader hos personer som har blodsirkulasjonsforstyrrelser. Oppsøk lege hvis du opplever fysiske symptomer som kan relateres til overeksponering for vibrasjoner. Eksempel på slike symptomer er dovnung, manglende følelse, "kiling", "stikk", smerte, manglende eller redusert styrke, forandringer i hudens farge eller overflate. Disse symptomene opptrer vanligvis i fingrer, hender eller håndledd.

Skjæreutstyr



Dette avsnittet omhandler hvordan du ved korrekt vedlikehold og bruk av riktig type skjæreutstyr:

- Oppnår maksimal skjæreytelse.
- Øker skjæreutstyrets levetid.

VIGTIG!

Bruk bare skjæreutstyr sammen med den skjermen vi anbefaler! Se kapitlet Tekniske data.

Følg skjæreutstyrets anvisninger for korrekt montering av trimmertråd og valg av riktig tråddiameter.

Fjern alltid batteriet før du arbeider på noen del av skjæreutstyret. Det fortsetter å rotere også etter at effektregulatoren er sluppet. Kontroller at skjæreutstyret har stoppet helt, og fjern batteriet før du begynner arbeid på det.

GENERELLE SIKKERHETSINSTRUKSJONER

Trimmerhode



ADVARSEL! Bruk alltid anbefalt trimmertråd. Se tekniske data. Hvis disse instruksjonene ikke følges, kan det føre til personskade.

VIGTIG!

Pass alltid på at trimmertråden lindes hardt og jevnt rundt trommelen, ellers oppstår det helseskadelige vibrasjoner i maskinen.

- Bruk bare de trimmerhoder og trimmertråder som anbefales. Disse er testet av produsenten for å passe til en viss motorstørrelse. Dette er spesielt viktig når et helautomatisk trimmerhode brukes. Bruk kun anbefalt skjæreutstyr. Se kapitlet Tekniske data.



- Generelt krever en mindre maskin små trimmerhoder og omvendt. Dette skyldes at ved avvirkning med trimmertråd må motoren slynge ut tråden radielt fra trimmerhodet samtidig som den må møte motstanden fra gresset.
- Trådens lengde er også viktig. En lengre tråd krever større motorstyrke enn en kort ved samme diameter på tråden.
- Se etter at kniven som sitter på trimmerdekselet er intakt. Den brukes til å skjære av tråden i riktig lengde.
- For å få lengre levetid på tråden, kan den legges i vann et par døgn. Tråden blir da seigere og holder lenger. Ulike trådlengder kan føre til unødige vibrasjoner. Tapp trimmerhodet for å få riktig lengde på tråden.

MONTERING

Montering av loophåndtak

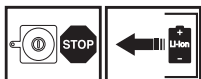

- Snepp loophåndtaket over riggrøret. Legg merke til at loophåndtaket må monteres mellom pilmarkeringene på riggrøret.

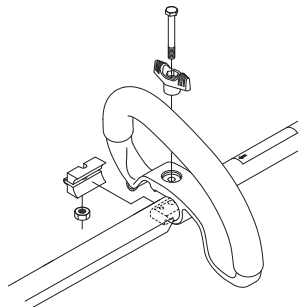

- Skyv distansestykket inn i sporet i loophåndtaket.
- Monter mutteren, låserattet og skruen. Ikke trekk til for hardt.
- Foreta nå en finjustering, slik at trimmeren gir en komfortabel arbeidsstilling. Trekk til skruen/låserattet.

Montering av vern.

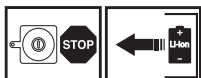

- Monter trimmerskjerm (A) til arbeid med trimmerhode.

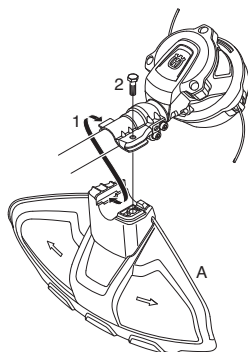

- Hekt trimmerskjermen på kroken på plateholderen (1). Bøy vernet rundt riggrøret og skru det fast med skruen (2) på motstående side av riggrøret.

BATTERIHÅNDTERING

Batteri

Displayet viser batterikapasitet og eventuelle problemer med batteriet. Batterikapasiteten vises i 5 sekunder etter at maskinen er slått av og når batteriindikatorknappen trykkes inn. Advarselssymbolet på batteriet lyser hvis en feil oppstår. Se feilkoder.

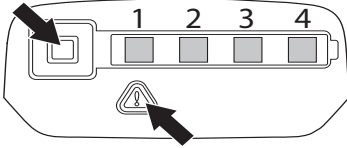

| LED-lamper | Batteristatus |
|----------------------------|--------------------------------------|
| Alle LED-indikatorer lyser | Fullt ladet (75-100 %). |
| LED 1, LED 2, LED 3 lyser. | Batteriet er 50 %-75 % ladet. |
| LED 1, LED 2 lyser. | Batteriet er 25 %-50 % ladet. |
| LED 1 lyser. | Batteriet er 0 %-25 % ladet. |
| LED 1 blinker. | Batteriet er utladet. Lad batteriet. |

Batteriladere



ADVARSEL! Fare for elektrisk støt og kortslutning. Bruk en godkjent og intakt stikkontakt. Kontroller at kabelen er uskadet. Skift kabelen hvis den ser ut til å være skadet på noen måte.

Koble til batteriladere

- Koble batteriladere til den spenningen og frekvensen som er angitt på spesifikasjonsplaten. Sett støpselet i stikkontakten. LED-indikatoren på batteriladere blinker grønt én gang.

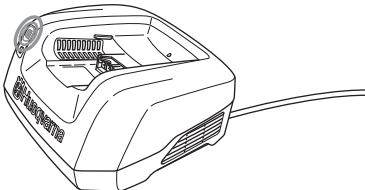

- Batteriet lades ikke hvis batteritemperaturen er over 50 °C. I slike tilfeller vil batteriladere aktivt kjøle ned batteriet.

Koble batteriet til batteriladere.

Kontroller regelmessig at batteriladere og batteriet er intakt. Se også anvisninger under overskriften Vedlikehold.

Batteriet må lades før første gangs bruk. Batteriet er bare 30 % ladet ved levering.

- Sett batteriet i batteriladere. Kontroller at batteriet kobles til ladere.

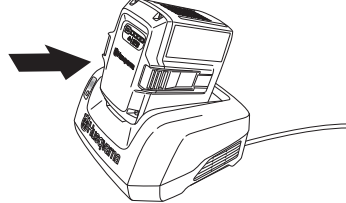

- Den grønne ladelampen på ladere tennes når batteriet kobles til batteriladere.
- Når alle LED-indikatorer lyser, er batteriet fullt ladet.

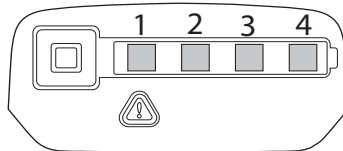

- Trekk ut støpselet. Rykk aldri i strømkabelen for å koble den fra stikkontakten.
- Fjern batteriet fra batteriladere.

Se separat håndbok for instruksjoner om hvordan du lader ryggsekkbatteriet.

Ladestatus

Litium-ion-batterier kan lades uansett ladenivå. Ladeprosessen kan avbrytes eller startes uavhengig av batteriets ladenivå. Batteriet blir ikke skadet. Et fullt ladet batteri mister ikke ladingen selv om batteriet blir stående i ladere.

Batteriet lades ikke hvis batteritemperaturen er over 50 °C.

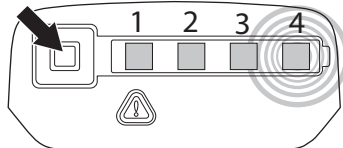

BATTERIHÅNDTERING

| LED-display | Ladestatus |
|---|--|
| LED 1 blinker. | Batteriet er 0 %-25 % ladet. |
| LED 1 lyser, LED 2 blinker. | Batteriet er 25 %-50 % ladet. |
| LED 1, LED 2 lyser, LED 3 blinker. | Batteriet er 50 %-75 % ladet. |
| LED 1, LED 2, LED 3 lyser, LED 4 blinker. | Batteriet er 75 %-100 % ladet |
| LED 1, LED 2, LED 3, LED 4 lyser. | Når alle LED-indikatorerne på batteriet lyser, er det fullt ladet. |

Transport og oppbevaring

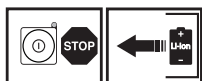

- Litiumionbatteriene som er inkludert, er underlagt kravene i loven om farlige varer.
- Spesifikke krav for innpakning og merking må overholdes for kommersiell transport av f.eks. tredjeparter, fraktleverandører.
- Ved klargjøring av produktet som skal sendes, må man rådføre seg med en ekspert på farlige materialer. Man må også overholde nasjonale forskrifter, som kan være mer detaljerte.
- Sett på vanlig teip eller maskeringsteip over åpne kontakter, og pakk inn batteriene slik at de ikke forflyttes rundt i pakken.
- Sikre maskinen under transport.
- Fjern alltid batteriet ved lagring og transport.
- Lagre batteriet og laderen på et tørt, fuktfritt og frostfritt sted.
- For å hindre ulykker må du alltid sørge for at batteriet ikke er tilkoblet under lagring.
- Batteriet må ikke lagres på steder der det kan forekomme statisk elektrisitet. Lagre aldri batteriet i en metallkasse.
- Lagre batteriet og batteriladeren i en temperatur mellom 5 °C og 25 °C, og aldri i direkte sollys.
- Kontroller at batteriet er ladet til 30 % - 50 % før lagring i lange perioder.
- Lagre batteriladeren bare på et innelukket og tørt sted.
- Batteriet må oppbevares adskilt fra batteriladeren. Oppbevar utstyret i et låsbart rom slik at det er utilgjengelig for barn og uvedkommende.
- Påse at maskinen er ordentlig rengjort og at fullstendig service er utført før langtids oppbevaring.
- Transportdekslet må alltid brukes for lagring og transport.

Kassering av batteri, batterilader og maskin

Symbolet på produktet eller dets emballasje indikerer at dette produktet ikke kan håndteres som husholdningsavfall. Det skal i stedet leveres til egnet gjenvinningsstasjon for gjenvinning av elektrisk og elektronisk utstyr.

Ved å sørge for at dette produktet tas hånd om på ordentlig måte, kan du hjelpe til å motvirke eventuelle negative konsekvenser for miljø og mennesker, som ellers kan forårsakes ved feilaktig avfallshåndtering av dette produktet. For mer detaljert informasjon om gjenvinning av dette produktet, kontakt din kommune, renovasjonsservice eller butikken der du kjøpte produktet.

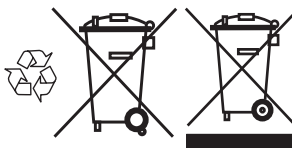

START OG STOPP

Kontroll før start



- Kontroller motoren med tanke på smuss og sprekker. Fjern gress og blade fra motoren med en børste. Hansker skal brukes ved behov.
- Kontroller at trimmerhodet er skikkelig festet på trimmeren.
- Kontroller at maskinen er i fullgod stand. Kontroller at alle muttere og skruer er trukket ordentlig til.
- Kontroller trimmerhodet og trimmerskjermen slik at de er uten skader og fri for sprekkdannelser. Bytt trimmerhode eller trimmerskjerm hvis de er blitt utsatt for slag eller har sprekker.

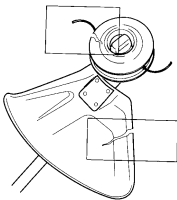

- Bruk aldri maskinen uten vern eller med defekt vern.
- Samtlige deksler skal være korrekt montert og uten feil før maskinen startes.
- Maskinen skal bare brukes til det den er beregnet på.

Koble batteriet til maskinen

Pass på å bruke fullt ladete batterier. Bruk bare originalbatteri fra Husqvarna i maskinen. Se tekniske data.

- Sett batteriet inn i maskinen. Batteriet skal gli lett på plass i batteriholderen på maskinen. Hvis batteriet ikke glir lett på plass, settes det ikke inn på riktig måte. Batteriet låses på plass når du hører et klikk. Pass på at batteriet monteres riktig på maskinen.

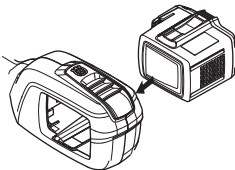

Start og stopp



ADVARSEL! Sørg for at ikke uvedkommende oppholder seg i arbeidsområdet, da det ellers er fare for alvorlige personskader. Sikkerhetsavstanden er 15 meter.

Start

Slå på maskinen. Hold inne startknappen (>1 sek.) til den grønne LED-indikatoren lyser.

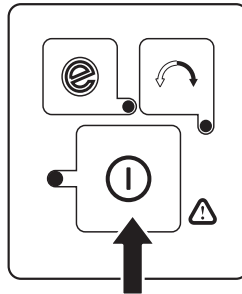

Bruk effektregulatoren til å styre hastigheten.

Stopp

Stopp maskinen ved å slippe effektregulatoren eller effektregulatorlåsen, og deaktiver maskinen.

Fjern batteriet fra maskinen ved å trykke inn de to uløserknappene og trekke ut batteriet.

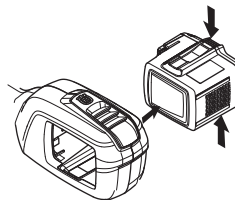

VIGTIG! Fjern alltid batteriet for å hindre at maskinen startes ved et uhell.

Generelle arbeidsinstruksjoner

VIGTIG!

Dette avsnittet behandler grunnleggende sikkerhetsregler for arbeid med plentrimmer.

Når du kommer ut for en situasjon som gjør deg usikker på fortsatt bruk, skal du rådføre deg med en ekspert. Henvend deg til din forhandler eller ditt serviceverksted.

Unngå all bruk som du ikke føler deg kvalifisert til!



ADVARSEL! Maskinen kan forårsake alvorlig personskade. Les sikkerhetsinstruksjonene nøye. Lær deg hvordan du skal bruke maskinen.



ADVARSEL! Fjern alltid batteriet før det utføres vedlikehold på maskinen.

Grunnleggende sikkerhetsregler



Bruk personlig verneutstyr. Se anvisninger under overskriften "Personlig verneutstyr".

- Pass på omgivelsene:
 - For å være sikker på at ikke mennesker, dyr eller annet kan påvirke din kontroll over maskinen.
 - For å sikre at ikke mennesker, dyr eller annet risikerer å komme i kontakt med skjæreutstyret eller løse gjenstander som slynges i vei av skjæreutstyret.
- OBS! Bruk aldri maskinen uten mulighet til å kunne påkalle hjelp ved en ulykke. Påse at ingen kommer nærmere enn 15 m mens arbeidet pågår.
- Inspisér arbeidsområdet. Fjern alle løse gjenstander som steiner, knust glass, spikre, ståltråd, snorer med mer som kan slynges av sted eller vikle seg inn i skjæreutstyret.
- Bruk aldri maskinen i dårlig vær, for eksempel i tåke, regn, fuktig eller vått miljø, sterk vind, sterk kulde, ved fare for lyn osv. Å arbeide i dårlig vær er slitsomt og kan skape farlige omstendigheter, for eksempel glatt underlag.

Sikkerhetsinstruksjoner under arbeidet

- Sørg for at du kan gå og stå sikkert. Se etter eventuelle hinder ved uventet forflytting (røtter,

steiner, greiner, groper, forhøyninger osv). Vær meget forsiktig ved arbeid i skrånende terreng.



- Ikke strekk deg for langt. Hold alltid føttene på bakken og en balansert stilling.
- Bruk alltid begge hender for å holde i maskinen. Hold maskinen på høyre side av kroppen.

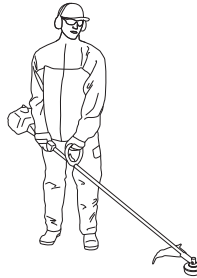

- Hold alle deler av kroppen borte fra det roterende klippeutstyret. Ha skjæreutstyret under midjehøyde.
- Slå av maskinen når den skal flyttes. Fjern alltid batteriet når maskinen gis til en annen person.
- Sett aldri ned maskinen uten først å slå den av, og fjern alltid batteriet.
- Hvis du treffer en gjenstand eller det oppstår kraftige vibrasjoner, må maskinen stanses øyeblikkelig. Fjern batteriet fra maskinen og kontroller om maskinen er skadet.
- Hvis det oppstår uønskede vibrasjoner, tapper du ut ny tråd slik at tråden får riktig lengde. Dette skal stoppe vibrasjonene.
- Slipp effektregulatoren etter hver arbeidsoperasjon dette gjøres for å spare batteriet.



ADVARSEL! Verken brukeren av maskinen eller noen andre må forsøke å trekke vekk det ryddede materialet mens motoren eller skjæreutstyret roterer, da dette kan føre til alvorlige skader.

Slå av maskinen og fjern batteriet før du fjerner materialer som har viklet seg rundt trimmerhodet. Ellers er det fare for skade. Vinkelgiret kan være varmt en stund under og etter bruk. Det er risiko for brannskade ved berøring.

ARBEIDSTEKNIKK



ADVARSEL! Se opp for gjenstander som slynges ut. Bruk alltid godkjent øyvern. Bøy deg aldri over skjæreutstyrets vern. Steiner, skrot o.l. kan kastes opp i øynene og forårsake blindhet eller alvorlige skader.

Hold uvedkommende på avstand. Barn, dyr, tilskuere og medhjelpere skal befinne seg utenfor sikkerhetssonen på 15 m. Stans maskinen umiddelbart hvis noen nærmer seg. Sving aldri maskinen rundt uten først å ha kontrollert bakover at ingen befinner seg innenfor sikkerhetssonen.

Sikkerhetsinstruksjoner etter arbeidets slutt

- Før rengjøring, reparasjon eller inspeksjon skal du kontrollere at skjæreutstyret har stanset. Fjern batteriet fra maskinen.

SavE mode

Maskinen er utstyrt med en batterisparefunksjon (SavE). Funksjonen aktiveres ved å trykke på SavE-knappen. En grønn LED-indikator tennes og viser at funksjonen er slått på.

I de fleste tilfeller er SavE-modus ideell for trimming, og gir lengst driftstid. Slipp effektregulatoren etter hver arbeidsoperasjon dette gjøres for å spare batteriet.

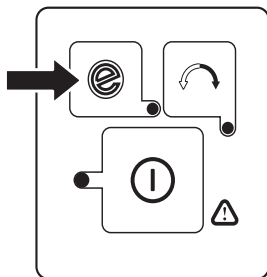

Rotasjonsretning

Det er mulig å endre retning på trimmerhodet i alle posisjoner, ved full gass eller i stopp-stilling.

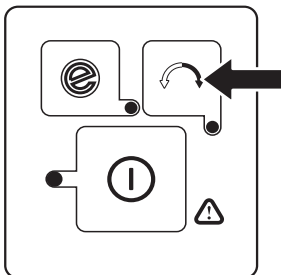

Når rotasjonsknappen trykkes, tennes den grønne dioden og trimmerhodet roterer mot urviseren. Trimmerhodet roterer alltid med urviseren som standard (den grønne dioden er slukket).

Det er lettere å mate ut trimmertråd når trimmerhodet roterer med urviseren.

Automatisk av-funksjon

Maskinen er utstyrt med en slå av-funksjon som deaktiverer maskinen hvis den ikke brukes. Den grønne lysdioden slukkes, og maskinen slås av etter 45 sekunder.

Gresstrimming med trimmerhode



ADVARSEL! Av og til fester det seg grener eller gress mellom vern og skjæreutstyr. Fjern alltid batteriet før maskinen rengjøres.

Trimming

- Hold trimmerhodet like over bakken og vipp det lett. Det er enden av tråden som utfører arbeidet. La tråden arbeide i sin egen takt. Press aldri tråden inn i materialet som skal fjernes.



- Tråden fjerner lett gress og ugress inntil vegger, gjerder, trær og rabatter, men den kan også skade ømtålig bark på trær og busker, og skade gjerdestolper.
- Unngå skader på vegetasjonen ved å korte ned tråden til 10-12 cm og redusere turtallet.

Renskraping

- Skrapeteknikken fjerner all uønsket vegetasjon. Hold trimmerhodet like over bakken og vipp det lett. La enden av tråden slå mot bakken rundt trær, stolper, statuer og liknende. OBS! Denne teknikken øker slitasjen på tråden.



- Tråden slites fortere og må mates frem oftere ved arbeid mot steiner, murstein, betong, metallgjerder osv. enn ved kontakt med trær og tregjerder.
- Ved trimming og skraping må du bruke mindre enn full gass (80%) for at tråden skal holde lengre og trimmerhodet slites mindre.

ARBEIDSTEKNIKK

Klipping

- Trimmeren er ideell til å slå gresset på steder hvor det er vanskelig å komme til med en vanlig gressklipper. Hold tråden parallelt med bakken ved klipping. Unngå å trykke ned trimmerhodet mot bakken, ettersom dette kan skade plenen og redskapet.

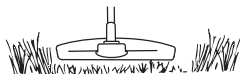

- Unngå å la trimmerhodet komme i stadig kontakt med marken under normal klipping. Slik stadig kontakt kan føre til skader og slitasje på trimmerhodet.

Feiing

- Vifteeffekten til den roterende tråden kan brukes til hurtig og enkel rengjøring. Hold tråden parallelt med og over de flatene som skal feies, og før redskapet fram og tilbake.

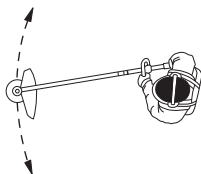

- Ved klipping og feiing bør du bruke full gass for å få et godt resultat.

Inspeksjon og vedlikehold

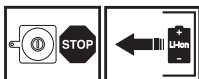

ADVARSEL! Fjern alltid batteriet før det utføres vedlikehold på maskinen.

VIGTIG! Rengjør aldri batteriet eller batteriladeren med vann. Sterke rengjøringsmidler kan skade plastmaterialet.

All service og reparasjon av maskinen krever spesialutdanning. Dette gjelder særlig maskinens sikkerhetsutstyr. Hvis maskinen ikke består alle kontrollene som er oppgitt nedenfor, må du oppsøke et serviceverksted. Kjøp av våre produkter garanterer at du kan få utført en fagmessig reparasjon og service. Hvis maskinen ikke er kjøpt hos en av våre sericefaghandlere, så spør dem etter nærmeste serviceverksted. Bruk kun originaldeler.

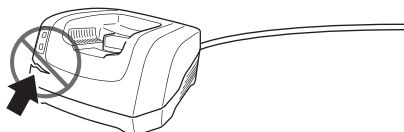

Kontroller regelmessig at batteriladeren og batteriet er intakt.

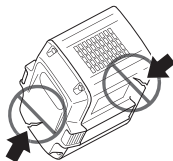

Rengjøring

Rengjør maskinen etter bruk. Hvis batterikontaktene på maskinen er skitne, rengjør du dem ved å blåse med trykkluft eller med en myk børste.

Kontroller at batteriet og batteriladeren er rene og at kontaktene på batteriet og batteriladeren alltid er rene og tørre før batteriet settes i laderen.

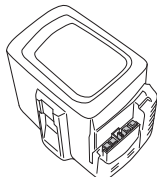

Hold batterispolene rene. Rengjør plastdeler med en tørr, ren klut.

Trimmerhodet

Kontroller at trimmerhodet er uskadd og uten sprekker. Skift trimmerhodet om nødvendig.

- Trykk inn festeklipsene på trimmerhodet og fjern trimmerhodet og tråden.

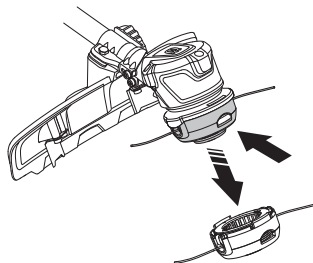

- Trekk ut trådførerenheten.

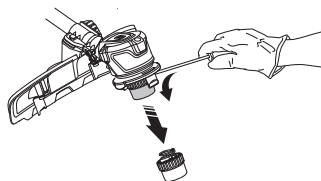

- Fjern mutteren som fester trimmerhodet og medbringerhjulet.

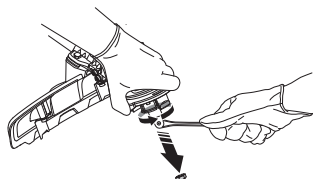

- Monter trimmerhodet igjen.
- Monter mutteren og trådførerenheten.
- Monter trimmerhodet.

Feilsøkingsskjema

Taster

Feilsøking utføres på kontrollpanelet.

VEDLIKEHOLD

| Kontrollpanel | Mulige feil | Mulig handling |
|---------------------------------|---|--|
| Grønn aktivert-diode blinker. | Lav batterispenning. | Lade batteriet |
| LED-feilindikatoren blinker. | Effektregulatoren og aktiveringsknappen trykkes samtidig. | Slipp effektregulatoren for å aktivere maskinen. |
| | Overbelastning. | Trimmerhodet sitter fast. Fjern batteriet fra maskinen. Løsne trimmerhodet fra gresset. |
| | Temperaturavvik. | La maskinen kjøles ned. |
| Maskinen går ikke | Smuss på batterikontaktene. | Rengjør med trykkluft eller en myk børste. |
| LED-feilindikatoren lyser rødt. | Service | Kontakt serviceverkstedet. |

Feilsøking på batteri og/eller batterilader under lading.

Batteri

| LED-display | Mulige feil | Mulig tiltak |
|-------------------------------|---|---|
| Grønn aktivert-diode blinker. | Lav batterispenning. | Lade batteri. |
| LED-feilindikator blinker | Batteriet er utladet. | Lade batteri. |
| | Temperaturavvik. | Bruk batteriet i temperaturer fra -10 °C til 40 °C. |
| LED-feilindikator lyser | For stor forskjell mellom cellene (1V). | Kontakt serviceverkstedet. |

Batteriladere

| LED-display | Mulige feil | Mulig tiltak |
|---------------------------|------------------|---|
| LED-feilindikator blinker | Temperaturavvik. | Bruk batteriladere bare i temperaturer fra 5 °C til 45 °C. |
| | Overspenning. | Kontroller at nettspenningen stemmer med det som er angitt på skiltet som sitter på maskinen. Fjern batteriet fra batteriladere. |
| LED-feilindikator lyser | | Kontakt serviceverkstedet. |

VEDLIKEHOLD

Vedlikeholdsskjema



ADVARSEL! Fjern alltid batteriet før det utføres vedlikehold på maskinen.

Under følger en liste over det vedlikehold som skal utføres på maskinen. De fleste av punktene er beskrevet i avsnittet Vedlikehold. Brukeren må kun utføre det vedlikeholds- og servicearbeidet som beskrives i denne bruksanvisningen. Mer omfattende inngrep skal utføres av et autorisert serviceverksted.

| Vedlikehold | Daglig ettersyn | Ukentlig ettersyn | Månedlig ettersyn |
|---|-----------------|-------------------|-------------------|
| Rengjør maskinen utvendig med en ren og tørr klut. Bruk aldri vann. | X | | |
| Hold håndtakene tørre, rene og frie for olje og fett. | X | | |
| Kontroller at aktiverings- og deaktivingsknappen fungerer som den skal, og at den ikke er skadet. | X | | |
| Kontroller at alle kontroller er uskadet og fungerer som de skal. | X | | |
| Kontroller at effektregulatorsperren og effektregulatoren fungerer som de skal med tanke på sikkerhet. | X | | |
| Kontroller at vernet er uskadd og fritt for sprekkdannelser. Skift vernet hvis det er blitt utsatt for slag eller har sprekker. | X | | |
| Kontroller at trimmerhodet er uskadd og uten sprekker. Skift trimmerhodet om nødvendig. | X | | |
| Kontroller at skruer og mutre er trukket til. | X | | |
| Kontroller at batteriet er intakt. | X | | |
| Kontroller batteriets lade nivå. | X | | |
| Kontroller at utløserknappene på batteriet fungerer og låser batteriet fast i maskinen. | X | | |
| Kontroller at batteriladeren er intakt og fungerer som den skal. | X | | |
| Kontroller at alle koplinger, kontakter og kabler er intakte og rene. | | X | |
| Kontroller forbindelsen mellom batteriet og maskinen, og kontroller forbindelsen mellom batteriet og batteriladeren. | | | X |

TEKNISKE DATA

Tekniske data

536LiLX

Motor

| | |
|----------------------------------|----------------------|
| Motorstype | BLDC (børsteløs) 36V |
| Turtall på utgående aksel, o/min | 5500 |
| Klippebredde, mm | 400 |

Vekt

| | |
|-----------------------|-----|
| Vekt uten batteri, kg | 3 |
| Vekt med batteri, kg | 4,2 |

Batteriets driftstid

| | |
|--|----|
| Batteriets driftstid, min., (frikjøring) med SavE aktivert | 60 |
|--|----|

Støyutslipp

(se anm. 1)

| | |
|---|----|
| Lydeffektnivå, mål dB(A) | 92 |
| Lydeffektnivå, garantert L_{WA} dB(A) | 96 |

Lydnivåer

(se anm. 2)

Ekvivalent lydtrykksnivå ved brukerens øre, målt etter EN ISO 60335-91-2 og ISO 22868, dB(A): 76

Vibrasjonsnivåer

(se anm. 3)

Vibrasjonsnivåer i håndtak, målt etter ISO 22867, m/s^2

Utstyrt med trimmerhode (original) venstre/høyre 1,2/0,7

Bruk bare originale BLi-batterier fra Husqvarna i maskinen.

| Ladere som passer til de spesifiserte batteriene, BLi. | | |
|--|---------|---------|
| Batteriladere | QC120 | QC330 |
| Strømforsyning, V | 220-240 | 100-240 |
| Frekvens, Hz | 50-60 | 50-60 |
| Effekt, W | 125 | 330 |

Anm.1: Utslipp av støy til omgivelsene målt som lydeffekt (L_{WA}) ifølge EF-direktiv 2000/14/EC. Forskjellen mellom garantert og målt lydeffekt er at garantert lydeffekt også omfatter spredning i måleresultatet og variasjoner mellom forskjellige maskiner av samme modell, i henhold til direktivet 2000/14/EC.

Merknad 2: Rapporterte data for ekvivalent lydtrykksnivå for maskinen har en typisk statistisk spredning (standard avvik) på 3 dB (A).

Merknad 3: Rapporterte data for ekvivalent vibrasjonsnivå har en typisk statistisk spredning (standard avvik) på 2 m/s^2 .

| Godkjent tilbehør | Type | Skjerm for skjærestyr, Art.nr. |
|-------------------|---|--------------------------------|
| Trimmerhode | T25B (Ø 2,0 mm - Ø 2,4 mm Whisper tråd) | 577 01 83-03 |
| J-håndtakssett | J-håndtak | 587 37 50-01 |

TEKNISKE DATA

EF-erklæring om samsvar

Vi, **Husqvarna AB**, SE-561 82 Huskvarna, Sverige, tlf.: +46-36-146500, erklærer at de batteridrevne gresstrimmerne **Husqvarna 536LiLX** med serienummer fra 2016 og fremover (året oppgis i klartekst på typeskiltet pluss et etterfølgende serienummer), tilsvarer forskriftene i RÅDSDIREKTIV:

- fra 17. mai 2006, "angående maskiner" **2006/42/EC**.
- av 26. februar 2014 "angående elektromagnetisk kompatibilitet" **2014/30/EU**.
- av 8. mai 2000 "angående utslipp av støy til omgivelsene" **2000/14/EC**.
- fra 8. juni 2011 "angående restriksjoner for bestemte farlige stoffer" **2011/65/EU**.

Følgende standarder er blitt tillempet:

IEC 60335-1:2010+A1, EN 62133:2011, EN 60335-2-29:2011, EN ISO 11806-1:2011, ISO 14982:2009

SMP Svensk Maskinprovning AB, Box 7035, SE-750 07 Uppsala, Sverige, har utført EF-typeprøving ifølge maskindirektivets (2006/42/EC) artikkel 12, punkt 3b.

SMP Svensk Maskinprovning AB har også bekreftet samsvar med vedlegg V i rådsdirektiv 2000/14/EF. Sertifikatet har nummer: **01/1610/004**

Intertek Semko AB, Box 1103, SE-164 22 Kista, Sverige har utstedt en frivillig typegodkjenning for Husqvarna AB.

For informasjon angående støyutslippene, se kapitlet Tekniske data.

Huskvarna 10. januar 2017



Lars Roos, Utviklingssjef (Autorisert representant for Husqvarna AB og ansvarlig for teknisk dokumentasjon.)

MERKKIEN SELITYKSET

Koneessa esiintyvät tunnukset:

Alkuperäisen ruotsinkielisen käyttöohjeen käännös.

VAROITUS! Trimmerit voivat olla vaarallisia! Huolimaton tai virheellinen käyttö saattaa aiheuttaa käyttäjälle tai sivullisille vakavia vammoja tai kuoleman. On erittäin tärkeää, että luet ja ymmärrät käyttöohjeen sisällön. Lue käyttöohje huolellisesti ja ymmärrä sen sisältö, ennen kuin alat käyttää konetta.

Käytä aina:

- Hyväksytyt kuulonsuojaimia
- Hyväksytyt silmiensuojaimia



Käyttöakselin maks. pyörimisnopeus, r/min



max
6000 rpm

Tämä tuote täyttää voimassa olevan CE-direktiivin vaatimukset.



Koneen käyttäjän on varmistettava, etteivät ihmiset ja eläimet tule työn aikana 15 metriä lähemmäksi.



Käytä aina hyväksytyt suojakäsineitä.



Käytä luistamattomia ja tukevia jalkineita.



Sahan- tai ruuhoterällä varustetut koneet voivat riuhtaista voimakkaasti sivullepäin, kun terä osuu kovaan esineeseen. Terä voi katkaista käden tai jalan. Pidä ihmiset ja eläimet aina vähintään 15 metrin päässä koneesta.



Tuotteeseen tai sen pakkaukseen kiinnitetty merkki osoittaa, että tätä tuotetta ei voi käsitellä kotitalousjätteenä. Tuote on vietävä kierrätykseen asianmukaiseen kierrätyskeskukseen. (Koskee ainoastaan Eurooppaa)



Varo sinkoutuvia esineitä ja kimmokkeita.



Tarkoitettu ainoastaan ei-metallisille joustaville terälaitteille, ts. trimmisiimaa käyttävälle trimmipäälle.



Nuolimerkit, jotka rajaavat kahvakiinnikkeen kiinnityspaikan.



Suora virta.



Ohjauspaneeli

- Pyörimisliikkeen suunta
- Käynnistys- ja pysäytyspainike
- SavE mode Kone on varustettu akkuja säästävällä toiminnolla (SavE).
- Varoitusten merkkivalo

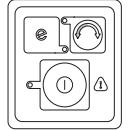

Melupäästöt ympäristöön Euroopan yhteisön direktiivin mukaisesti. Koneen päästöt ilmoitetaan luvussa Tekniset tiedot ja arvokilvessä.



Akun ja/tai akkulaturin symbolit:

Tuote on vietävä kierrätykseen asianmukaiseen kierrätyskeskukseen. (Koskee ainoastaan Eurooppaa)



Vikasuojattu muuntaja



Käytä ja säilytä akkulaturia ainoastaan sisätiloissa.



Kaksoiseristys



Muita koneen tunnuksia/tarroja tarvitaan tietyillä markkina-alueilla ilmaisemaan erityisiä sertifiointivaatimuksia.

MERKKIEN SELITYKSET

Käyttöohjeessa esiintyvät tunnukset:

Kone käynnistetään ja sammutetaan painamalla käynnistys- ja pysäytyspainikkeita. Irrota akku aina käytön jälkeen, jotta kone ei käynnisty vahingossa.



Käytä aina hyväksytyjä suojakäsineitä.



Puhdistettava säännöllisesti.



Silmämääräinen tarkastus.



Irrota akku. TÄRKEÄÄ! Irrota akku aina käytön jälkeen, jotta kone ei käynnisty vahingossa.



Trimmerissä, akussa ja akkulaturissa on seuraavat kilvet:

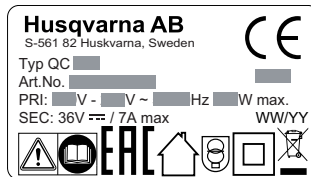
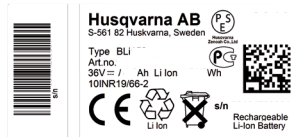
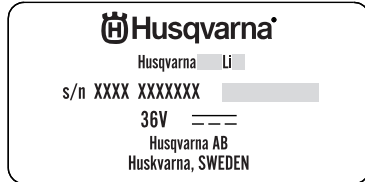

SISÄLTÖ

Sisältö

MERKKIEN SELITYKSET

Koneessa esiintyvät tunnuksset: 71

Akun ja/tai akkulaturin symbolit: 71

Käyttöohjeessa esiintyvät tunnuksset: 72

SISÄLTÖ

Sisältö 73

Ennen käynnistystä on huomioitava seuraavaa: ... 73

JOHDANTO

Hyvä asiakas! 74

KONEEN OSAT

Koneen osat 75

YLEISET TURVAOHJEET

Yleiset sähkötyökaluja koskevat varoitukset 76

Henkilökohtainen suojarustus 77

Akku ja akkulaturi 78

Koneen turvalaitteet 79

Terälaite 81

ASENNUS

Lenkkikahvan asennus 82

Suojuksen asennus 82

AKUN KÄSITTELY

Akku 83

Akkulaturilla 83

Kuljetus ja säilytys 84

Akun, akkulaturin ja koneen hävittäminen 84

KÄYNNISTYS JA PYSÄYTYS

Tarkastus ennen käynnistystä 85

Kiinnitä akku koneeseen. 85

Käynnistys ja pysäytys 85

PERUSTEKNIikka

Yleiset työohjeet 86

KUNNOSSAPITO

Tarkastukset ja huolto 89

Vianetsintäkaavio 90

Huoltokaavio 91

TEKNISET TIEDOT

Tekniset tiedot 92

EY-vaatimustenmukaisuusvakuutus 93

Ennen käynnistystä on huomioitava seuraavaa:

Lue käyttöohje huolellisesti.



VAROITUS! Pitkäaikainen altistuminen melulle saattaa heikentää kuuloa pysyvästi. Käytä aina kuulonsuojaimia.



VAROITUS! Koneen alkuperäistä rakennetta ei missään tapauksessa saa muuttaa ilman valmistajan lupaa. Käytä aina alkuperäisiä varaosia. Hyväksymättömien muutosten ja/tai lisävarusteiden käyttö voi aiheuttaa käyttäjälle tai muille vakavia vahinkoja tai kuoleman.



VAROITUS! Trimmeri voi virheellisesti tai huolimattomasti käytettynä olla vaarallinen työväline, joka saattaa aiheuttaa käyttäjälle tai sivullisille vakavia vammoja tai kuoleman. On erittäin tärkeää, että luet ja ymmärrät tämän käyttöohjeen sisällön.

Hyvä asiakas!

Onnittelemme Husqvarna-tuotteen valinnan johdosta! Husqvarnan perinteet ulottuvat vuoteen 1689 saakka, jolloin kuningas Kaarle XI antoi pystyttää Huskvarna-joen rannalle tehtaan muskettien valmistukseen. Sijointus Huskvarna-joen rannalle oli looginen, koska jokea käytettiin vesivoiman tuottamiseen ja se toimi siten vesivoimalana. Näiden yli 300 vuoden ajan, joina Husqvarnan tehdas on ollut toiminnassa, siellä on valmistettu lukemattomia tuotteita, aina puuliesistä moderneihin keittiökoneisiin, ompelukoneisiin, polkupyöriin, moottoripyöriin jne. 1956 lanseerattiin ensimmäinen moottoriruohonleikkuri, jota seurasi vuonna 1959 moottorisaha, ja sillä alalla Husqvarna nykyisin toimii.

Husqvarna tänä päivänä yksi maailman johtavista metsä- ja puutarhatuotteiden valmistajista, jonka tärkeimpänä kriteerinä on laatu ja suorituskyky. Liikeideana on kehittää, valmistaa ja markkinoida moottorikäyttöisiä tuotteita metsän- ja puutarhanhoitoon sekä rakennus- ja laiteollisuudelle. Husqvarnan tavoitteena on myös olla eturivissä ergonomiassa, käyttäjäturvallisuudessa, turvallisuudessa ja ympäristöajattelussa, minkä vuoksi olemme kehittäneet lukuisia onnistuneita yksityiskohtia tuotteiden parantamiseksi näillä alueilla.

Olemme vakuuttuneita, että tulette tyytyväisenä arvostamaan tuotteemme laatua ja suorituskykyä vielä pitkälle tulevaisuudessa. Ostaessasi jonkin tuotteistamme saat ammattitaitoista korjaus- ja huoltoapua, jos jotakin kaikesta huolimatta tapahtuu. Jos ostat koneen muualta kuin valtuutetulta jälleenmyyjältämme, pyydä myyjää neuvomaan lähin huoltoliike.

Toivomme, että olet tyytyväinen koneeseesi, ja että se saa olla seuralaisenasikin pitkän aikaa eteenpäin. Muista, että tämä käyttöohje on arvokas asiakirja. Noudattamalla sen käyttö-, huolto- ja kunnossapito- ja muita ohjeita voit huomattavasti pidentää koneen elinikää ja lisätä myös sen jälleenmyyntiarvoa. Jos myyt koneesi, muista luovuttaa käyttöohje uudelle omistajalle.

Kiitämme Husqvarna-tuotteen valitsemisesta!

Husqvarna AB kehittää jatkuvasti tuotteitaan ja pidättää siksi itselleen oikeuden mm. muotoa ja ulkonäköä koskeviin muutoksiin ilman ennakoilmoitusta.

KONEEN OSAT

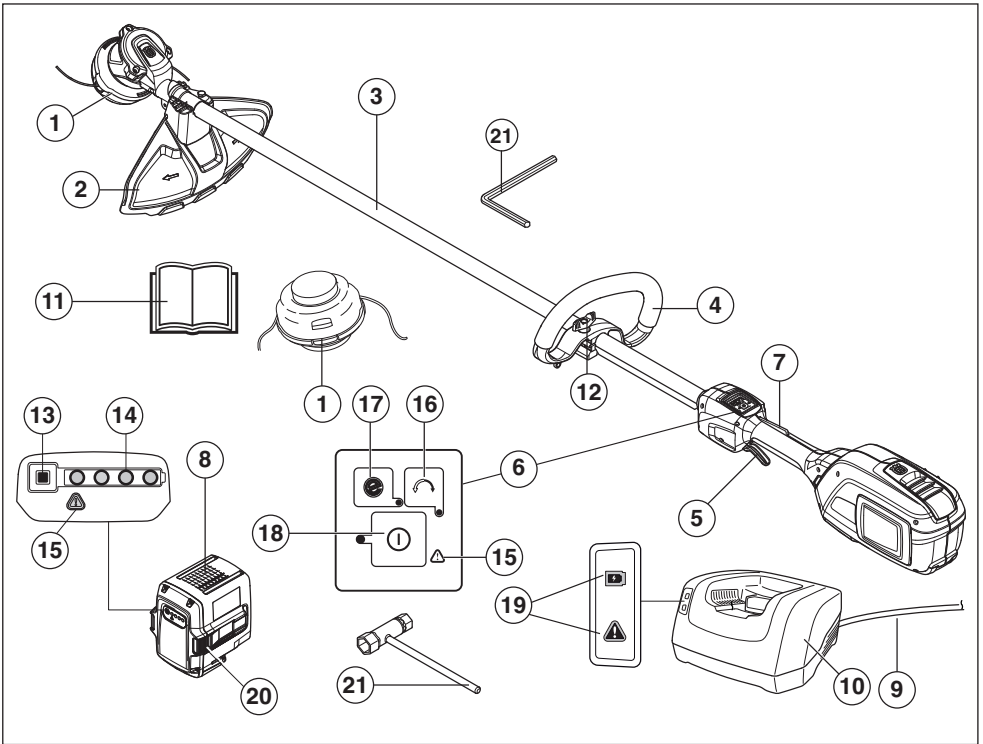

Koneen osat

- | | | | |
|----|-----------------------------|----|--|
| 1 | Trimmipää | 12 | Kahvan säätö |
| 2 | Terälaitteen suojus | 13 | Akun varaustilan ilmaisin |
| 3 | Runkoputki | 14 | Akun tila |
| 4 | Lenkkikahva | 15 | Varoitusten merkkivalo (ERROR LED) |
| 5 | Käyttöliipaisin | 16 | Pyörimisliikkeen suunta |
| 6 | Näppäimistö | 17 | SavE-painike |
| 7 | Käyttöliipaisimen varmistin | 18 | Käynnistys- ja pysäytyspainike |
| 8 | Akku | 19 | Virran ja varoitusten merkkivalo (ERROR LED) |
| 9 | Siima | 20 | Akun vapautuspainikkeet |
| 10 | Akkulaturilla | 21 | 4 mm kuusioavain |
| 11 | Käyttöohje | | |

YLEISET TURVAOHJEET

Yleiset sähkötyökaluja koskevat varoitukset



VAROITUS! Lue kaikki turvavaroitukset ja kaikki ohjeet. Varoitusten ja ohjeiden huomiotta jättämisestä voi seurata sähköisku, tulipalo ja/tai vakava henkilövahinko.

TÄRKEÄÄ! Sästä kaikki varoitukset ja ohjeet tulevaa käyttöä varten.

Lue käyttöohje huolellisesti ja ymmärrä sen sisältö, ennen kuin alat käyttää konetta.

Tarkastus ennen käynnistystä

- Irrota akku aina käytön jälkeen, jotta kone ei käynnisty vahingossa. Irrota akku laitteesta aina ennen koneen huoltotoimia.
- Tarkista laite kulumisen ja vaurioiden varalta aina ennen käyttöä ja minkä tahansa koneeseen kohdistuneen iskun jälkeen. Korjaa viat tarpeen mukaan.
- Tarkasta työalue. Poista kaikki irtonaiset esineet, kuten kivet, lasinsirpaleet, naulat, teräslangat, narut ym. esineet, jotka voivat sinkoutua veitsiterästä tai tarttua siihen tai veitsiterän suojukseen.
- Tarkasta moottori lian ja murtumien varalta. Poista ruoho ja lehdet moottorista harjaamalla. Käytä käsineitä aina tarvittaessa.
- Varmista, että siimapää on asianmukaisesti kiinnitetty trimmeriin.
- Tarkasta, että kone on moitteettomassa kunnossa. Tarkasta, että kaikki mutterit ja ruuvit on kiristetty.
- Tarkasta, että trimmipää ja trimmisuojus ovat ehjät ja ettei niissä ole halkeamia. Vaihda trimmipää tai trimmisuojus, jos niihin on kohdistunut iskuja tai niissä on halkeamia. Käytä aina ko. terälaitteelle suositeltua teräsuojusta. Katso luku Tekniset tiedot.
- Koneen käyttäjän on huolehdittava siitä, etteivät ihmiset tai eläimet tule 15 m lähemmäksi työn aikana. Kun useampia käyttäjiä työskentelee samalla työalueella, on turvaetäisyyden oltava vähintään 15 m.
- Tarkista kone kokonaisuudessaan ennen käyttöä, katso huoltokaavio.
- Käyttöä säädellään mahdollisesti kansallisilla tai paikallisilla määräyksillä. Noudata ilmoitettuja määräyksiä.

Henkilökohtainen turvallisuus

- Leikkuulaite ei pysähdy välittömästi koneen sammuttamisen jälkeen.
- Kone on tarkoitettu ainoastaan ruohon trimmaukseen.

- Pidä sivulliset loitolla.
- **Pysy valppaana, katso mitä teet ja käytä tervettä järkeä käyttäessäsi sähkötyökalua. Älä käytä sähkötyökalua väsyneenä tai alkoholiin, huumeiden tai lääkityksen vaikutuksen alaisena.** Hetken epähuomio sähkötyökaluja käytettäessä voi johtaa vakavaan henkilövahinkoon.
- Laitetta eivät saa käyttää henkilöt (lapset mukaan lukien), joiden fyysinen, sensorinen tai henkinen toimintakyky on alentunut. Laitetta eivät myöskään saa käyttää henkilöt, joilla ei ole riittävää kokemusta tai taitoja laitteen käyttöön, elleivät he ole saaneet ohjausta tai ohjeita heidän turvallisuudestaan vastaavalta henkilöltä. Lapsia on valvottava, jotta voidaan varmistaa, etteivät he leiki laitteella.
- Älä koskaan anna lasten tai henkilöiden, joille ei ole annettu koneen ja/tai akun käyttökoulutusta, käyttää tai korjata sitä. Paikalliset määräykset saattavat rajoittaa käyttäjän ikää.
- Säilytä varustusta lukittavassa tilassa, jotta lapset ja asiattomat henkilöt eivät pääse siihen käsiin.
- Pidä jalat ja kädet aina poissa leikkuualueelta, erityisesti silloin, kun käynnistät moottorin.
- **Pukeudu oikein. Älä käytä löysästi istuvia vaatteita tai koruja. Pidä hiuksesi, vaatteesi ja käsineesi poissa liikkuvista osista.** Löysät vaatteet, korut tai pitkät hiukset voivat tarttua liikkuviin osiin.
- Käytä henkilökohtaisia suojavarusteita. Katso otsikon Henkilökohtainen suojavarustus alla annetut ohjeet.
- Käytä aina kasvosuojainta, jos toimenpide on pölyinen.
- Sammuta koneen virta, kun joudut siirtämään konetta. Irrota akku aina ennen kuin luovutat koneen toisen käyttäjän käyttöön.
- Kuljetussuojusta on aina käytettävä säilytyksen tai kuljetuksen aikana.
- Muista, että sinä käyttäjänä olet vastuussa siitä, ettet altista ihmisiä tai heidän omaisuuttaan vahingoille tai niistä johtuville vaaroille.

Sähkötyökalujen käyttö ja huolto

- Ainoat lisälaitteet, joita tämän tuotteen kanssa saa käyttää, ovat luvussa Tekniset tiedot suosittelemamme terälaitteet.
- Älä koskaan käytä konetta, jota on muutettu niin, ettei sen rakenne enää ole alkuperäinen. Älä koskaan käytä konetta räjähtävien tai helposti syttyvien materiaalien läheisyydessä.
- Älä koskaan käytä viallista konetta. Noudata tässä käyttöohjeessa annettuja turvallisuustarkastuksia, kunnossapitoa ja huoltoa koskevia ohjeita. Tietyt kunnossapito- ja huoltotyöt on annettava koulutettujen ja pätevien asiantuntijoiden tehtäviksi. Katso ohjeet kohdasta Kunnossapito.
- Käytä vain alkuperäisiä varaosia.

YLEISET TURVAOHJEET

- Varmista aina, että ilmanottoaukot ovat puhtaat, eikä niissä ole likaa.
- Pidä kahvat kuivina, puhtaina ja öljyttöminä sekä puhtaana vaseliinista.
- Kaikki kannot, suojukset ja kahvat on kiinnitettävä ennen käynnistystä.
- Käytä konetta ainoastaan päivänvalossa tai muissa hyvin valaistuissa oloissa.
- Älä kurota. Säilytä aina tukeva asento ja tasapaino.
- Konetta ei saa pakottaa. Kone tekee työn paremmin ja tapaturmien vaara on pienempi, jos sitä käytetään nopeudella, jota varten se on suunniteltu.
- Älä koskaan käytä konetta huonolla säällä esimerkiksi sumussa, sateessa, kosteissa tai märissä olosuhteissa, kovassa tuulessa, ankarassa pakkasessa, ukkosella jne. Erittäin kuuma sää voi aiheuttaa koneen ylikuumentumisen.
- Jos kone alkaa täristä epätavallisella tavalla, pysäytä kone ja irrota akku.
- Liiku kävelyvauhtia, ei juosten.

Käytä aina tervettä järkeä

On mahdollista käsitellä kaikki tilanteet, joihin voit joutua. Ole aina varovainen ja käytä tervettä järkeä. Vältä tilanteita, joihin et pidä itseäsi riittävän päteväenä. Jos näiden ohjeiden lukemisen jälkeen tunnet itsesi edelleen epävarmaksi menettelytavan suhteen, kysy asiantuntijan neuvoa ennen kuin jatkat.

Tärkeää



VAROITUS! Kone muodostaa käytön aikana sähkömagneettisen kentän. Kenttä saattaa joissakin tapauksissa häiritä aktiivisten tai passiivisten lääketieteellisten implanttien toimintaa. Vakavien tai kohtalokkaiden onnettomuuksien ehkäisemiseksi kehotamme lääketieteellisiä implantteja käyttäviä henkilöitä neuvottelemaan lääkärin ja lääketieteellisen implantin valmistajan kanssa ennen koneen käyttämistä.



VAROITUS! Älä anna koskaan lasten käyttää konetta tai oleskella sen läheisyydessä. Koska kone on helppo käynnistää, myös lapset saattavat pystyä käynnistämään sen, ellei heitä valvota. Tämä voi johtaa vakaviin henkilövahinkoihin. Irrota sen vuoksi akku aina, kun kone on ilman valvontaa.

Henkilökohtainen suojarustus

TÄRKEÄÄ!

Trimmeri voi virheellisesti tai huolimattomasti käytettynä olla vaarallinen työväline, joka saattaa aiheuttaa käyttäjälle tai sivullisille vakavia vammoja tai kuoleman. On erittäin tärkeää, että luet ja ymmärrät tämän käyttöohjeen sisällön.

Konetta käytettäessä on aina pidettävä hyväksytyjä henkilökohtaisia suojarusteita. Henkilökohtaiset suojaruusteet eivät poista tapaturmien vaaraa, mutta lieventävät vaurioita onnettomuustilanteessa. Pyydä jälleenmyyjältä apua varusteiden valinnassa.



VAROITUS! Tarkkaile aina varoitussignaaleja tai -huutoja kuulonsuojaimia käyttäessäsi. Riisu kuulonsuojaimet välittömästi moottorin pysäytyksen jälkeen.

VAROITUS! Kulmavaihdekotelo voi kuumentua erittäin kuumaksi, mikä muodostaa palovammariskin. Käytä käsineitä, kun työskentelet siimapään parissa.

KUULONSUOJAIMET

Käytä riittävän tehokkaasti vaimentavia kuulonsuojaimia.



SILMIENSUOJAIMET

Hyväksyttäviä silmiensuojaimia on aina käytettävä. Visiiriä käytettäessä on käytettävä myös hyväksytyjä suojalaseja. Hyväksytyillä suojalaseilla tarkoitetaan lasia, jotka täyttävät standardin ANSI Z87.1 (USA) tai EN 166 (EU-maat) vaatimukset.



KÄSINEET

Käytä käsineitä aina tarvittaessa, esim. terälaitetta asennettaessa.



YLEISET TURVAOHJEET

SAAPPAAT

Käytä luistamattomia ja tukevia jalkineita.



VAATETUS

Käytä lujasta materiaalista valmistettuja vaatteita ja vältä liian löysiä vaatteita, jotka helposti tarttuvat risuihin ja oksiiin. Käytä aina lujia pitkiä housuja. Älä pidä koruja, shortseja tai sandaaleja äläkä kulje paljain jaloin. Kiinnitä hiukset siten, etteivät ne ulotu hartioiden alapuolelle.

ENSIAPULAUKKU

Ensiapulaukun on aina oltava lähellä.



Akku ja akkulaturi

Tässä osiossa kuvataan akkukäyttöisen tuotteen akun ja akkulaturin turvallinen käyttö.

Käytä vain Husqvarna-tuotteisiin tarkoitettuja Husqvarnan alkuperäisakkuja ja lataa ne Husqvarnan alkuperäisellä QC-laturilla. Akkujen ohjelmisto on kryptattu.

Käytä koneessa ainoastaan Husqvarnan alkuperäisiä BLi-akkuja.

Akkuturvallisuus

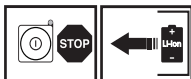

Husqvarnan ladattavia BLi-akkuja käytetään niihin yhteensopivien Husqvarnan langattomien laitteiden virtalähteenä. Tapaturmien välttämiseksi akkuja ei saa käyttää muiden laitteiden virtalähteenä.

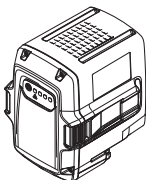

VAROITUS! Suojaa akku suoralta auringonvalolta, kuumuudelta ja avotulelta. Akussa on räjähdysvaara, jos se heitetään avotuleen. Palovammojen ja kemiallisten palovammojen vaara on olemassa.



VAROITUS! Vältä akkuhapon joutumista iholle. Akkuhappo voi aiheuttaa ihoärsytystä ja palovammoja tai syövyttää ihoa. Jos happoa joutuu silmiisi, älä hankaa silmiä, vaan huuhtele niitä runsaalla vedellä ainakin 15 minuuttia. Ota yhteys lääkäriin. Jos ihosi joutuu kosketuksiin akkuhapon kanssa, pese altistunut ihoalue runsaalla saippuavedellä.



VAROITUS! Älä koskaan koske akkulähtimeen avaimella, kolikolla, ruuvilla tai muulla metallilla, koska tämä saattaa aiheuttaa akun oikosulun. Älä koskaan työnnä mitään esineitä akun ilmaventtiileihin.

Käyttämättömät akut on pidettävä poissa metalliesineistä, kuten nauloista, kolikoista tai koroista. Älä yritä purkaa tai murskata akkuja.

- Käytä akku -10 °C – 40 °C:een lämpötiloissa.
- Älä altista akku mikroaalloille tai korkealle paineelle.
- Älä koskaan pese akkuja tai akkulaturia vedellä. Katso myös otsikon Kunnossapito alla olevat ohjeet.
- Säilytä akku lasten ulottumattomissa.
- Suojaa akku sateelta ja kosteilta olosuhteilta.

Akkulaturin turvallisuus

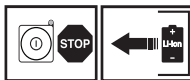

Käytä Husqvarna QC -latureita ainoastaan Husqvarnan BLi-vara-akkujen lataamiseen.

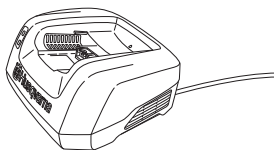

YLEISET TURVAOHJEET



VAROITUS! Minimoi sähköiskun tai oikosulun riski seuraavasti:

Älä koskaan työnnä mitään esineitä laturin jäähdytysaukoihin.

Älä yritä purkaa akkulatoria.

Älä koskaan liitä laturin liittimiä metalliesineisiin, sillä tämä voi aiheuttaa akkulatorin oikosulun.

Käytä hyväksytyjä ja ehjiä seinäpistorasioita.



VAROITUS! Älä käytä akkulatoria syövyttävien tai helposti palavien materiaalien läheisyydessä. Älä peitä akkulatoria. Jos havaitset savua tai tulta, irrota akkulatorin pistoke pistorasiasta. Huomioi tulipalon vaara.

- Tarkasta säännöllisesti, että akkulatorin liitinjohto on ehjä, eikä siinä ole murtumia.
- Älä koskaan kanna akkulatoria pitämällä kiinni sen johdosta äläkä koskaan irrota pistoketta johdosta vetämällä.
- Pidä kaikki johdot ja jatkojohdot poissa veden, öljyn ja terävien reunojen ulottuvilta. Pidä huolta, ettei johto kiristy ovien, aitojen tai muiden vastaavien esineiden kohdalla. Se voi muuttaa esineen virtaa johtavaksi. Tarkasta jatkojohdot säännöllisesti ja vaihda vaurioituneet johdot.

Älä käytä:

- viallista tai vaurioitunutta akkulatoria viallista, vaurioitunutta tai vääntynyttä akkua

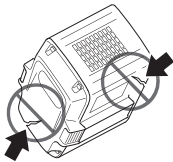

Älä lataa:

- ei-ladattavia paristoja akkulatorissa (älä myöskään käytä niitä koneessa).
- akkulatoria akkujen lataamiseen ulkotiiloissa.
- akkua sateessa tai märissä olosuhteissa
- akkua suorassa auringonpaisteessa.

Käytä akkulatoria ainoastaan 5–40 °C:een lämpötiloissa. Käytä laturia kuivassa ja pölyttömässä ympäristössä, jossa on hyvä ilmanvaihto.

Koneen turvalaitteet

Tässä osassa selostetaan koneen turvalaitteet ja niiden toiminta ja annetaan tarkastus- ja kunnossapito-ohjeet, joilla varmistetaan niiden toimivuus. Katso luvusta Koneen osat, missä nämä koneet sijaitsivat koneessasi.

Koneen käyttöikä tai käyttöaika voi lyhentyä ja onnettomuusvaara kasvaa, jos koneen kunnossapitoa ei suoriteta oikealla tavalla ja jos huoltoa ja/tai korjauksia ei tehdä ammattitaitoisesti. Jos tarvitset lisäohjeita, ota yhteys huoltokorjaamoon.

TÄRKEÄÄ!

Kaikki koneen huolto- ja korjaustyöt vaativat erikoiskoulutusta. Tämä koskee erityisesti koneen turvalaitteita. Jos koneessa havaitaan puutteita alla luetelluissa tarkastuksissa, on sinun otettava yhteys huoltoliikkeeseen. Hankkimalla tuotteen meiltä varmistat, että saat sille ammattimaisen korjauksen ja huollon. Jos ostat koneen muusta kuin huollot suorittavasta ammattiliikkeestä, pyydä myyjää neuvomaan lähin huoltoliike.



VAROITUS! Älä koskaan käytä konetta, jos sen turvalaitteet ovat rikki. Koneen turvalaitteet on tarkastettava ja pidettävä kunnossa tässä osassa esitetyllä tavalla. Jos koneessasi ilmenee tarkastettaessa puutteita, se on toimitettava huoltoliikkeeseen korjattavaksi.

Ohjauspaneeli

Varmista, että kone käynnistyy/sammuu, kun käynnistys-/pysäytyspainiketta (1) painetaan ja pidetään pohjassa > 1 sekunnin ajan. Vihreä LED-valo (2) syttyy tai sammuu.

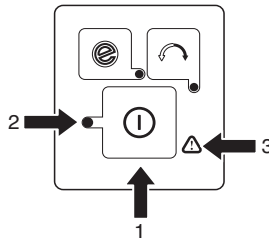

Jos varoitussymboli (3) vilkkuu ja vihreä LED-valo (2) palaa, tämä voi tarkoittaa seuraavia:

- Koneen käyttäminen täydellä kaasulla ja koneen aktivoiminen samaan aikaan ei ole mahdollista. Vapauta käyttöliipaisin, jolloin kone aktivoituu.
- Kone on tukossa. Sammuta kone. Irrota akku koneesta. Poista siimapähän juuttunut ruoho tai muu aines.
- Kone on ylikuormittunut kovan käytön vuoksi. Vapauta käyttöliipaisin, jolloin kone aktivoituu.

YLEISET TURVAOHJEET

Jos varoitusymboli (3) vilkkuu, se tarkoittaa, että kone on liian kuuma ja sammuu. Kun koneen lämpötila palautuu normaaliksi, se voidaan taas käynnistää.

Jatkuvasti palava punainen varoitusvalo (3) merkitsee, että kone on vietävä huoltoon.

Käyttöliipaisimen varmistin

Käyttöliipaisimen varmistin on suunniteltu estämään tahaton käyttöliipaisimen käyttö. Kun varmistin (1) painetaan kahvan sisään (= kun kahvasta tartutaan kiinni), käyttöliipaisin (2) vapautuu. Kun ote kahvasta irrotetaan, palautuvat sekä käyttöliipaisin että varmistin lähtöasentoonsa. Tämä tapahtuu kahdella toisistaan riippumattomalla palautusjousella.

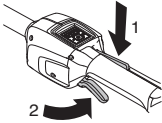

Tarkasta, että käyttöliipaisin on lukittu, kun käyttöliipaisimen varmistin on alkuasennossa.

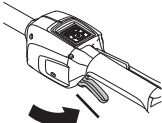

Paina käyttöliipaisinta ja varmista, että se palautuu alkuasentoonsa, kun se vapautetaan.

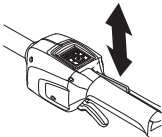

Tarkasta, että käyttöliipaisin ja sen varmistin liikkuvat vapaasti ja että niiden palautusjousijärjestelmät toimivat.

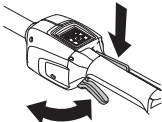

Katso otsikon Käynnistys alla annetut ohjeet. Käynnistä kone ja anna täysi kaasua. Vapauta käyttöliipaisin ja tarkasta, että terälaite pysähtyy ja pysyy liikkumattomana.

Terälaitteen suojus

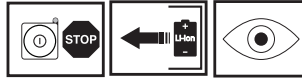

Tämä suojus on tarkoitettu estämään irtonaisia esineitä sinkoutumasta käyttäjää kohti. Suojus estää myös käyttäjää koskettamasta terälaitteeseen.

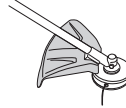

Tarkasta, että suojus on ehjä ja ettei siinä ole halkeamia. Vaihda suojus, jos siihen on kohdistunut iskuja tai siinä on halkeamia.

Käytä aina ko. terälaitteelle suositeltua teräsuojusta. Katso luku Tekniset tiedot.



VAROITUS! Terälaitetta ei saa missään olosuhteissa käyttää ilman, että hyväksytyt suojus on asennettu. Katso luku Tekniset tiedot. Jos terään asennetaan väärä tai viallinen teräsuojus, se voi aiheuttaa vakavan tapaturman.



VAROITUS! Kone on saanut kiitosta matalasta värinäsoastaan. Liiallinen altistuminen värinöille saattaa aiheuttaa verisuoni- tai hermovaurioita verenkiertohäiriöistä kärsiville henkilöille. Hakeudu lääkäriin, jos havaitset oireita, jotka voivat liittyä liialliseen värinöille altistumiseen. Esimerkkejä tällaisista oireista ovat: huimaus, tunnottomuus, ”kutina”, ”pistely”, kipu, voimattomuus tai heikkous, ihon värin tai pinnan muutokset. Näitä oireita esiintyy tavallisesti sormissa, käsissä tai ranteissa.

YLEISET TURVAOHJEET

Terälaite



Tässä osassa kerrotaan, miten oikealla kunnossapidolla ja oikeantyyppisiä terälaiteita käyttämällä:

- Saat parhaan sahaustehon.
- Pidennät terälaitteen kestoikää.

TÄRKEÄÄ!

Käytä terälaitteessa vain suosittelemamme suojusta!
Katso luku Tekniset tiedot.

Katso terälaitteen ohjeista siiman kelausohjeet ja oikean siimakoon valinta.

Irrota akku aina, ennen kuin työskentelet minkä tahansa terävarustukseen kuuluvan osan parissa. Se pyörii vielä kaasuliipaisimen vapauttamisen jälkeen. Varmista, että terävarustus on täysin pysähtynyt ja irrota akku ennen kuin alat käsitellä terävarustusta.

Trimmipää



VAROITUS! Käytä aina suositeltua trimmerin siimaa. Katso tekniset tiedot. Ohjeiden noudattamatta jättäminen voi johtaa henkilövahinkoihin.

TÄRKEÄÄ!

Varmista aina, että trimmisiima kelautuu tiukalle ja tasaisesti puolalle, muussa tapauksessa kone aiheuttaa terveydelle haitallista tärinää.

- Käytä vain suositeltuja siimapäitä ja siimoja. Valmistaja on testannut niiden sopivuuden tiettyyn moottorikokoon. Tämä on erityisen tärkeää käytettäessä täysautomaattista siimapäätä. Käytä vain suositeltuja terälaiteita. Katso kohta Tekniset tiedot.



- Yleisesti ottaen pieni kone vaatii pienet trimmipäät ja päinvastoin. Tämä sen vuoksi, että siimalla raivattaessa on moottorin singottava siima säteittäisesti trimmipäästä ja kestettävä myös raivattavan ruohon aiheuttama vastus.
- Myös siiman pituus on tärkeää. Pitkä siima vaatii suuremman moottoritehon kuin yhtä paksu, mutta lyhyempi siima.
- Varmista, että trimmisuojuksessa oleva veitsi on ehjä. Sitä käytetään siiman katkaisemiseen oikeanpituiseksi.

- Siiman käyttöön pidentämiseksi, sitä voidaan liottaa vedessä pari vuorokautta. Siima tulee näin sitkeämmäksi ja kestää pitempään. Poikkeavat siiman pituudet voivat johtaa tarpeettomaan tärinään. Napauta siimapäätä, jolloin se säätää siiman oikeanmittaiseksi.

Lenkkikahvan asennus

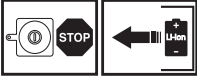

- Paina lenkkikahva runkoputken päälle. Huomaa, että lenkkikahva täytyy asentaa runkoputkeen merkittyjen nuolien väliin.

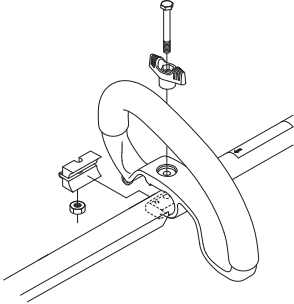

- Työnnä välike lenkkikahvan uraan.
- Asenna mutteri, väännin ja ruuvi. Älä kiristä liian tiukalle.
- Hienosäädä kahva tämän jälkeen niin, että trimmi asettuu mukavaan työasentoon. Kiristä ruuvi/väännin.

Suojuksen asennus



- Asenna trimmisuojus (A) trimmipäällä työskentelyä varten.

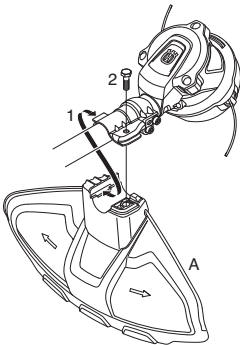

- Aseta trimmisuojus levypidikkeen (1) koukkuun. Kierrä suoja vetovarren ympäri ja kiinnitä suoja ruuveilla (2) vetovarren vastakkaiselle puolelle.

AKUN KÄSITTELY

Akku

Näyttö osoittaa akun varaustason ja mahdolliset akkuun liittyvät ongelmat. Akun varaustaso näytetään viiden sekunnin ajan koneen sammuttamisen tai akun varaustilan ilmaisimen painamisen jälkeen. Virheen tapahtuessa akun varoitussymboli syttyy. Katso vikakoodit.

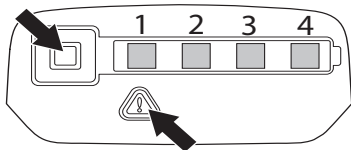

| LED-valot | Akun varaustila |
|--------------------------------|------------------------------|
| Kaikki LED-valot palavat. | Täysin ladattu (75–100 %). |
| LED 1, LED 2 ja LED 3 palavat. | Akku on 50–75 %:sti ladattu. |
| LED 1 ja LED 2 palavat. | Akku on 25–50 %:sti ladattu. |
| LED 1 palaa. | Akku on 0–25 %:sti ladattu. |
| LED 1 vilkkuu. | Akku on tyhjä. Lataa akku. |

Akkulaturilla



VAROITUS! Sähköiskun ja oikosulun vaara. Käytä hyväksytyjä ja ehjiä seinäpistorasioita. Varmista, ettei kaapeli ole vaurioitunut. Vaihda kaapeli uuteen, jos siinä on mitään vaurioita.

Kytke akkulaturi.

- Kytke akkulaturi tyyppikilven mukaiseen verkkovirtaan ja taajuuteen. Työnä pistoke pistorasiaan. Akkulaturin vihreä LED-valo vilkkuu kerran.

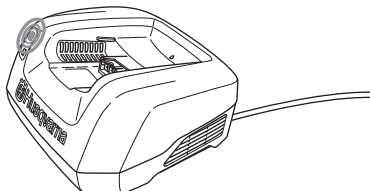

- Akku ei lataudu, jos lämpötila ylittää 50 °C. Siinä tapauksessa akkulaturi jäähdyttää akkua aktiivisesti.

Kytke akku akkulaturiin.

Tarkasta säännöllisesti, että akkulaturi ja akku ovat ehjiä. Katso myös otsikon Kunnossapito alla olevat ohjeet.

Akku on ladattava ennen ensimmäistä käyttökertaa. Akun varaus on toimitettaessa vain 30 %.

- Aseta akku akkulaturiin. Varmista, että akku on kiinni akkulaturissa.

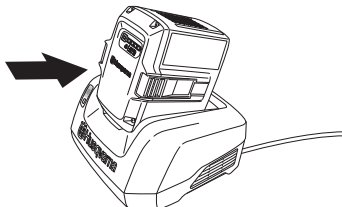

- Laturin vihreä latausvalo syttyy, kun akku kytetään akkulaturiin.
- Kun kaikki LED-valot syttyvät, akku on ladattu täyteen.

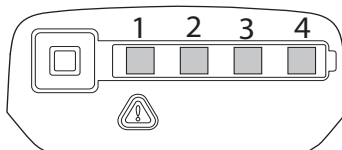

- Irrota pistoke pistorasiasta. Älä koskaan irrota pistoketta pistorasiasta vetämällä virtajohdosta.
- Irrota akku akkulaturista.

Katso reppuakun latausohjeet erillisestä ohjekirjasta.

Varaustila

Litiumioniakkuja voidaan ladata niiden varaustasosta riippumatta. Lataaminen voidaan keskeyttää tai aloittaa uudelleen akun varaustasosta riippumatta. Akku ei ole vaurioitunut. Täyteen ladattu akku ei menetä varaustaan, vaikka se jätettäisiinkin laturiin.

Akku ei lataudu, jos lämpötila ylittää 50 °C.

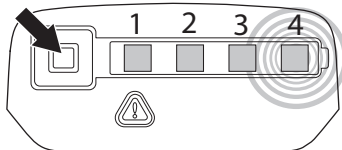

AKUN KÄSITTELY

| LED-näyttö | Varaustila |
|---|---|
| LED 1 vilkkuu. | Akku on 0–25 %:sti ladattu. |
| LED 1 palaa ja LED 2 vilkkuu. | Akku on 25–50 %:sti ladattu. |
| LED 1 ja LED 2 palavat ja LED 3 vilkkuu. | Akku on 50–75 %:sti ladattu. |
| LED 1, LED 2 ja LED 3 palavat, LED 4 vilkkuu. | Akku on 75–100 %:sti ladattu. |
| LED 1, LED 2, LED 3 ja LED 4 palavat. | Kun akun kaikki LED-valot palavat, akku on ladattu täyteen. |

Kuljetus ja säilytys

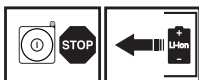

- Laitteessa olevia litiumioniakkuja koskevat vaarallisten aineiden lainsäädännön määräykset.
- Esimerkiksi kolmansien osapuolten tai huoltusjoiden järjestämässä tavarakuljetuksessa on noudatettava pakkausta ja merkintöjä koskevia erityismääräyksiä.
- Tuotteen kuljetuksen valmisteluun on kysyttävä neuvoa vaarallisten aineiden asiantuntijalta. Myös maakohtaisia määräyksiä on noudatettava.
- Teippaa tai peitä paljaat liittimet ja pakkaa akku niin, että se ei pääse liikkumaan pakkauksessaan.
- Varmista koneen kiinnitys kuljetuksen aikana.
- Irrota akku aina varastoinnin tai kuljetuksen ajaksi.
- Säilytä akkua ja akkulaturia kuivassa paikassa, johon kosteus tai pakkanen eivät pääse.
- Vältä onnettomuudet varmistamalla, ettei akku ole kiinni koneessa, kun kone varastoidaan.
- Älä säilytä akkua paikassa, jossa on staattista sähköä. Älä koskaan säilytä akkua metallilaatikossa.
- Säilytä akkua ja akkulaturia 5–25 °C:ssa, äläkä koskaan säilytä niitä suorassa auringonvalossa.
- Varmista, että akun lataustaso on 30-50 % ennen pitkiä varastointiaikoja.
- Säilytä akkulaturia ainoastaan suljetussa ja kuivassa paikassa.
- Säilytä akku erillään akkulaturista. Säilytä varustusta lukittavassa tilassa, jotta lapset ja asiattomat henkilöt eivät pääse siihen käsiksi.
- Varmista, että kone on puhdistettu hyvin ja että täydellinen huolto on tehty ennen pitkäaikaissäilytystä.
- Kuljetussuojusta on aina käytettävä säilytyksen tai kuljetuksen aikana.

Akun, akkulaturin ja koneen hävittäminen

Tuotteeseen tai sen pakkaukseen kiinnitetty merkki osoittaa, että tätä tuotetta ei voi käsitellä kotitalousjätteenä. Se on toimitettava sopivaan kierrätyskeskukseen sähkö- ja elektroniikkalaitteiden uusiokäyttöä varten.

Kun huolehdit tuotteen oikeasta talteenotosta, olet mukana estämässä mahdollisten negatiivisten vaikutusten kohdistumista ympäristöön ja ihmisiin, joita muutoin voisi seurata tämän tuotteen epäasiallisesta jätekasittelystä. Lisätietoja tämän tuotteen kierrätyksestä saat kunnalta, talousjätehuollosta tai liikkeestä, josta ostit tuotteen.

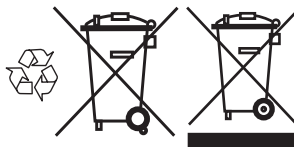

KÄYNNISTYS JA PYSÄYTYS

Tarkastus ennen käynnistystä



- Tarkasta moottori liian murtumien varalta. Poista ruoho ja lehdet moottorista harjaamalla. Käytä käsineitä aina tarvittaessa.
- Varmista, että siimapää on asianmukaisesti kiinnitetty trimmeriin.
- Tarkasta, että kone on moitteettomassa kunnossa. Tarkasta, että kaikki mutterit ja ruuvit on kiristetty.
- Tarkasta, että trimmipää ja trimmisuojus ovat ehjät ja ettei niissä ole halkeamia. Vaihda trimmipää tai trimmisuojus, jos niihin on kohdistunut iskuja tai niissä on halkeamia.

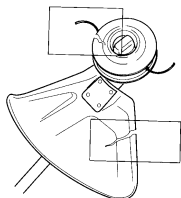

- Älä koskaan käytä konetta ilman suojuksia tai viallisin suojuksin.
- Kaikkien koteloiden on oltava oikein asennettuina ja ehjiä ennen koneen käynnistystä.
- Käytä konetta vain sille tarkoitettuihin töihin.

Kiinnitä akku koneeseen.

Varmista, että käytät ainoastaan täyteen ladattuja akkuja. Käytä koneessa ainoastaan Husqvarnan alkuperäisakkuja. Katso tekniset tiedot.

- Kiinnitä akku koneeseen. Akun kuuluu liukua vaivattomasti koneessa olevan akun pidikkeeseen. Jos akku ei liu'u paikalleen vaivatta, sitä ei ole kohdistettu oikein. Akku lukittuu paikalleen, kun kuulet napsahduksen. Varmista, että akku on kiinnitetty koneeseen oikein.

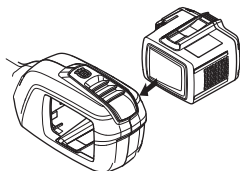

Käynnistys ja pysäytys



VAROITUS! Varmista, ettei työalueella ole asiaankuulumattomia, muussa tapauksessa on olemassa vakavien henkilövahinkojen vaara. Turvaetäisyys on 15 metriä.

Käynnistys

Käynnistä kone. Paina ja pidä pohjassa käynnistinpainiketta > yhden sekunnin ajan, kunnes vihreä LED-valo syttyy.

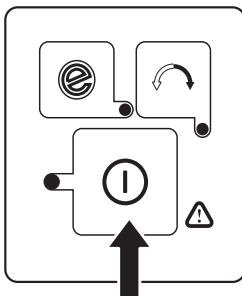

Ohjaa koneen nopeutta käyttöliipaisimella.

Pysäytys

Pysäytä kone vapauttamalla joko käyttöliipaisin tai sen varmistin ja kytke kone pois päältä.

Irrota akku koneesta painamalla kahta vapautuspainiketta ja vetämällä akku irti.

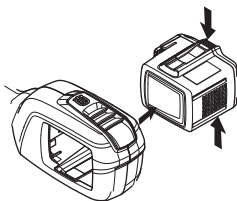

TÄRKEÄÄ! Irrota akku aina käytön jälkeen, jotta kone ei käynnisty vahingossa.

Yleiset työohjeet

TÄRKEÄÄ!

Tässä osassa käsitellään trimmerin käyttöön liittyviä yleisiä turvaohjeita.

Kun joudut tilanteeseen, jossa trimmin käytön jatkaminen tuntuu epävarmalta, on sinun kysyttävä neuvoa asiantuntijalta. Käänny jälleenmyyjäsi tai huoltoliikkeesi puoleen.

Älä tee mitään sellaista, mihin et katso taitosi riittävän.



VAROITUS! Kone voi aiheuttaa vakavan henkilövahingon. Lue turvaohjeet huolellisesti. Opettele käyttämään konetta oikein.



VAROITUS! Irrota akku laitteesta aina ennen koneen huoltotoimia.

Yleiset turvamääräykset



Käytä henkilökohtaisia suojavarusteita. Katso otsikon Henkilökohtainen suojavarustus alla annetut ohjeet.

- Tarkkaile ympäristöä:
 - Varmistaaksesi, etteivät ihmiset, eläimet tai muut tekijät pääse vaikuttamaan koneen hallintaan.
 - Varmistaaksesi, etteivät ihmiset, eläimet tai muut ole vaarassa joutua kosketuksiin terälaitteen tai terälaitteesta sinkoutuvien irtonaisten esineiden kanssa.
 - HUOM!** Älä koskaan käytä konetta niin, ettei sinulla onnettomuustapauksessa ole mahdollisuutta kutsua apua. Pidä sivulliset vähintään 15 metrin päässä koneesta työn aikana.
- Tarkasta työskentelyalue. Poista kaikki irralliset esineet, kuten kivet, lasinsirpaleet, naulat, rautalangat, narut ja vastaavat, jotka voivat sinkoutua liikkeelle tai kietoutua leikkuulaitteistoon.
- Älä koskaan käytä konetta huonolla säällä esimerkiksi sumussa, sateessa, kosteissa tai märissä olosuhteissa, kovassa tuulella, ankarassa pakkasessa, ukkosella jne. Huonossa säässä työskentely on väsyttävää ja voi aiheuttaa vaaratekijöitä, esimerkiksi tehdä alustasta liukkaan.

Turvaohjeet työn aikana

- Varmista, että voit siirtyä ja seisoa turvallisesti. Katso, onko äkilliselle siirtymiselle esteitä (juuria, kiviä, oksia, kuoppia, oja jne.). Noudata suurta

varovaisuutta viettävässä maastossa työskennellessäsi.



- Älä kurota. Säilytä aina tukeva asento ja tasapaino.
- Käytä aina molempia käsiä koneen kiinnittämiseen. Pidä konetta kehon oikealla puolella.

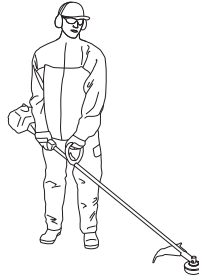

- Pidä kaikki kehon osat poissa pyörivästä terälaitteesta. Pidä leikkuulaitteisto vyötärön korkeudella.
- Sammuta koneen virta, kun joudut siirtämään konetta. Irrota akku aina ennen kuin luovutat koneen toisen käyttäjän käyttöön.
- Älä koskaan laske konetta maahan katkaisematta ensin sen virtaa ja irrota aina akku.
- Jos terälaitte osuu johonkin vieraaseen esineeseen, tai jos kone alkaa täristä, pysäytä kone. Irrota akku koneesta ja tarkasta, ettei kone ole vaurioitunut.
- Jos kone tärisee, napsauta siimapäätä, jolloin siima säätyy oikeaan mittaansa ja tärinä loppuu.
- Vapauta käyttöliipaisin jokaisen työvaiheen jälkeen näin säästät akun varausta.



VAROITUS! Koneen käyttäjä, eikä kukaan muukaan, ei saa yrittää vetää raivattua materiaalia sivuun moottorin tai terälaitteen pyörässä, sillä seurauksena voi olla vakavia vahinkoja.

Tapaturmien välttämiseksi sammuta koneen virta ja irrota akku ennen siimapään ympärille kertyneen aineksen pois siivoamista. Kulmavaihde voi olla kuuma käytön aikana ja jonkin aikaa sen jälkeen. Koskettaminen voi aiheuttaa palovamman.

PERUSTEKNIikka



VAROITUS! Varo sinkoutuvia esineitä. Käytä aina hyväksytyjä silmänsuojaimia. Älä koskaan nojaa terälaitteen suojuksen yli. Kivet, roskat yms. saattavat sinkoutua silmiin ja aiheuttaa sokeutumisen tai vakavia vahinkoja.

Pidä asiaankuulumattomat etäällä. Lasten, eläinten, katsojien ja avustajien on oltava 15 metrin turva-alueen ulkopuolella. Pysäytä kone välittömästi, jos joku lähestyy sitä. Älä koskaan käänny koneen kanssa ympäri tarkastamatta ensin, ettei turva-alueella ole ketään.

Turvaohjeet työn jälkeen

- Varmista ennen koneen puhdistusta, korjausta tai tarkastusta, että terälaitte on pysähtynyt. Irrota akku koneesta.

SavE mode

Kone on varustettu akkuja säästävällä toiminnolla (SavE). Aktivoi toiminto painamalla SavE-painiketta. Vihreä LED-valo syttyy sen merkiksi, että toiminto on aktivoitu.

Useimmissa tapauksissa SavE-tila on trimmatessa optimaalisin ja mahdollistaa pisimmän käyttöajan. Vapauta käyttöilmapainin jokaisen työvaiheen jälkeen näin säästät akun varausta.

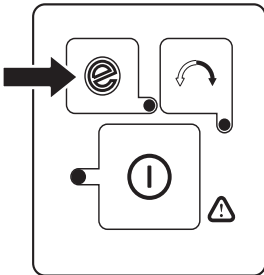

Pyörimisliikkeen suunta

Voit vaihtaa siimapään pyörimään haluamaasi suuntaan, täydellä käyntinopeudella tai pysäytysasennossa.

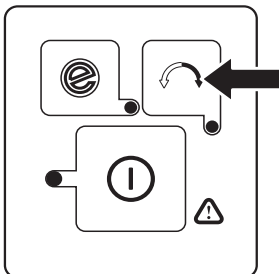

Kun pyörimispainiketta painetaan, vihreä valo syttyy ja siimapää alkaa pyöriä vastapäivään. Siimapää pyörii aina oletusarvoisesti myötäpäivään (vihreä LED ei pala).

Trimmerin siima on helpompi napauttaa ulos, kun siimapää pyörii myötäpäivään.

Automaattinen sammutustoiminto

Kone on varustettu sammutusominaisuudella, joka kytkee koneen virran pois, jos sitä ei käytetä. Vihreä merkkivalo sammuu ja kone sammuu 45 sekunnin kuluttua.

Ruohontrimmaus trimmipäällä



VAROITUS! Suojuksen ja terälaitteen väliin tarttuu toisinaan oksia ja ruohoa. Irrota akku aina ennen koneen puhdistusta.

Trimmaus

- Pidä trimmipää hieman maanpinnan yläpuolella ja kallista sitä. Raivaus suoritetaan siiman päällä. Anna siiman työskennellä vapaasti. Älä koskaan paina siimaa raivattavaan materiaaliin.



- Siimalla on helppo raivata ruhot ja rikkaruohot seinien, aitojen, puiden ja istutusten viereltä, mutta se voi myös vaurioittaa puiden ja pensaiden arkaa kuorta sekä aidantolppia.
- Vähennä kasvillisuusvaurioiden vaaraa lyhentämällä siima 10-12 cm:n pituiseksi ja vähennä moottorin käyntinopeutta.

Kaapiminen

- Kaapimistekniikalla poistetaan kaikki epätoivottu kasvillisuus. Pidä trimmipää hieman maanpinnan yläpuolella ja kallista sitä. Anna siiman pään iskeä maahan puiden, pylväiden, patsaiden ja vastaavien vierustalta. HUOM! Tämä tekniikka lisää siiman kulumista.



- Siima kuluu nopeammin ja sitä on syötettävä ulos useammin kivien, tiilien, betonien, metalliaitojen jne. lähellä työskenneltäessä kuin raivattaessa puiden ja puuaitojen vierustalta.
- Trimmattaessa ja kaavittaessa ei tule käyttää täyttää kaasua (80%), jotta siima kestäisi pitempään ja trimmipää kuluisi vähemmän.

Leikkuu

- Trimmeri on ihanteellinen työkalu ruohon leikkuuseen paikoista, joihin on vaikea päästä tavallisella ruohonleikkurilla. Pidä siimaa maanpinnan suuntaisesti ruohoa leikattaessa. Vältä painamasta trimmipäätä maata vasten, koska se voi pilata nurmikon ja vaurioittaa työvälinettä.

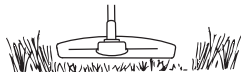

- Vältä pitämästä trimmipäätä jatkuvasti maassa tavallisen leikkuun aikana. Jatkuva kosketus voi vaurioittaa ja kuluttaa trimmipäätä.

Siivous

- Pyörivän siiman puhallusilmaa voidaan käyttää nopeaan ja helppoon puhdistukseen. Pidä siima puhdistettavien pintojen päällä niiden suuntaisesti ja liikuta työvälinettä edestakaisin.

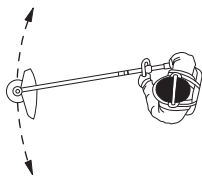

- Leikattaessa ja siivottaessa on käytettävä täyttä kaasua hyvän tuloksen saamiseksi.

Tarkastukset ja huolto

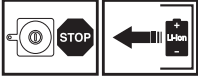

VAROITUS! Irrota akku laitteesta aina ennen koneen huoltotoimia.

TÄRKEÄÄ! Älä koskaan pese akkua tai akkulaturia vedellä. Vahvat puhdistusaineet voivat vaurioittaa muoviosia.

Kaikki koneen huolto- ja korjaustyöt vaativat erikoiskoulutusta. Tämä koskee erityisesti koneen turvalaitteita. Jos koneessa havaitaan puutteita alla luetelluissa tarkastuksissa, on sinun otettava yhteys huoltoliikkeeseen. Hankkimalla tuotteen meiltä varmistat, että saat sille ammattimaisen korjauksen ja huollon. Jos ostat koneen muusta kuin huollot suorittavasta ammattiliikkeestä, pyydä myyjää neuvomaan lähin huoltoliike. Käytä vain alkuperäisiä varaosia.

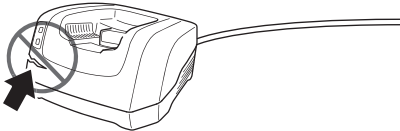

Tarkasta säännöllisesti, että akkulaturi ja akku ovat ehjiä.

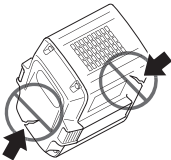

Puhdistus

Puhdista kone käytön jälkeen. Jos koneen akkulaitin on likainen, puhdista se paineilmalla tai pehmeällä harjalla.

Varmista ennen akun asettamista laturiin, että akku ja akkulaturi ovat puhtaita ja akun ja laturin liittimet ovat puhtaita ja kuivia.

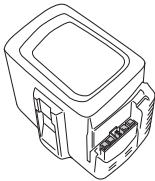

Pidä akun ohjauskiskot puhtaina. Puhdista muoviosat puhtaalla ja kuivalla liinalla.

Leikkauspää

Tarkasta, että trimmipää on kunnossa ja ettei siinä ole halkeamia. Vaihda trimmipää tarvittaessa.

- Paina trimmerin pikakiinnikkeitä ja irrota siimapää ja siima.

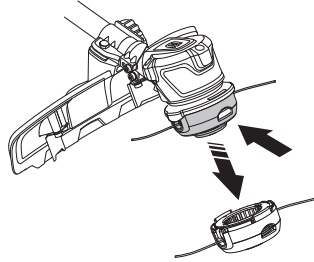

- Vedä siimakokoonpano irti.

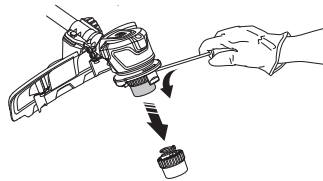

- Irrota mutteri, jolla siimapää ja jousilevy on kiinnitetty.

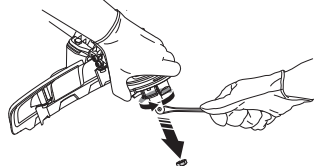

- Aseta siimapää takaisin paikalleen.
- Sovita mutteri ja siimakokoonpano paikoilleen.
- Sovita siimapää paikalleen.

KUNNOSSAPITO

Vianetsintäkaavio

Näppäimistö

Vianmääritys tehdään näppäimistön kautta.

| Ohjauspaneeli | Mahdolliset viat | Mahdolliset toimenpiteet |
|----------------------------------|--|---|
| Vihreä LED vilkkuu. | Matala akun jännite. | Akun lataaminen |
| Vian merkkivalo vilkkuu. | Käyttöliipaisinta ja aktivointipainiketta painetaan samaan aikaan. | Vapauta käyttöliipaisin, jolloin kone aktivoituu. |
| | Ylikuormitus. | Siimapää on juuttunut. Irrota akku koneesta. Puhdista siimapää ruohosta. |
| | Lämpötilavaihtelu. | Anna koneen jäähtyä. |
| Kone ei käynnisty | Likaa akkuliittimissä. | Puhdista paineilmalla tai pehmeällä harjalla. |
| Vian merkkivalo palaa punaisena. | Huolto | Käännä huoltoliikkeen puoleen. |

Akun ja/tai akkulaturin vianmääritys latauksen aikana.

Akku

| LED-näyttö | Mahdolliset viat | Mahdolliset toimenpiteet |
|-------------------------|---------------------------------------|---|
| Vihreä LED vilkkuu. | Matala akun jännite. | Akun lataus. |
| VIAN MERKKIVALO vilkkuu | Akku on tyhjentynyt. | Akun lataus. |
| | Lämpötilavaihtelu. | Käytä akkua -10 °C – 40 °C:een lämpötiloissa. |
| VIAN MERKKIVALO palaa | Akkukennoston väli liian suuri (1 V). | Käännä huoltoliikkeen puoleen. |

Akkulaturilla

| LED-näyttö | Mahdolliset viat | Mahdolliset toimenpiteet |
|-------------------------|--------------------|--|
| VIAN MERKKIVALO vilkkuu | Lämpötilavaihtelu. | Käytä akkulaturia ainoastaan 5–40 °C:een lämpötiloissa. |
| | Ylijännite. | Tarkasta, että verkkojännite vastaa koneeseen kiinnitetystä kilvessä ilmoitettua jännitettä. |
| | | Irrota akku akkulaturista. |
| VIAN MERKKIVALO palaa | | Käännä huoltoliikkeen puoleen. |

KUNNOSSAPITO

Huoltokaavio



VAROITUS! Irrota akku laitteesta aina ennen koneen huoltotoimia.

Seuraavassa on esitetty luettelo koneelle suoritettavista huoltotoimista. Useimmat kohdista on kuvattu kappaleessa Huolto. Käyttäjä saa tehdä ainoastaan sellaisia huolto- ja kunnostustehtäviä, jotka on kuvattu tässä käyttöohjeessa. Laajemmat toimenpiteet tulee antaa valtuutetun huoltokorjaamon tehtäväksi.

| Kunnossapito | Päivittäiset toimenpiteet | Viikoittaiset toimenpiteet | Kuukausittaiset toimenpiteet |
|---|---------------------------|----------------------------|------------------------------|
| Puhdista koneen ulko-osat puhtaalla ja kuivalla liinalla. Älä koskaan käytä vettä. | X | | |
| Pidä kahvat kuivina, puhtaina ja öljyttöminä sekä puhtaana vaseliinista. | X | | |
| Varmista, että käynnistys-/pysäytyspainike toimii asianmukaisesti, eikä siinä ole vaurioita. | X | | |
| Tarkasta, että kaikki säätimet ovat ehjiä ja toimintakunnossa. | X | | |
| Varmista, että käyttöliipaisin ja sen varmistin toimivat asianmukaisesti turvallisuutta ajatellen. | X | | |
| Tarkasta, että suojus on ehjä ja ettei siinä ole halkeamia. Vaihda suojus, jos siihen on kohdistunut iskuja tai siinä on halkeamia. | X | | |
| Tarkasta, että trimmipää on kunnossa ja ettei siinä ole halkeamia. Vaihda trimmipää tarvittaessa. | X | | |
| Tarkasta, että ruuvit ja mutterit ovat kireällä. | X | | |
| Tarkasta, että akku on ehjä. | X | | |
| Tarkasta akun varaustaso. | X | | |
| Tarkista, että akun vapautuspainikkeet toimivat ja lukitsevat akun koneeseen. | X | | |
| Tarkasta, että akkulaturi on ehjä ja toimii. | X | | |
| Tarkista, että kaikki kytkennät, liitännät ja kaapelit ovat ehjiä ja puhtaita. | | X | |
| Tarkasta akun ja koneen väliset kytkennät, samoin kuin akun ja akkulaturin väliset kytkennät. | | | X |

TEKNISET TIEDOT

Tekniset tiedot

536LiLX

Moottori

| | |
|-------------------------------------|----------------------|
| Moottorityyppi | BLDC (harjaton) 36 V |
| Käyttöakselin pyörimisnopeus, r/min | 5500 |
| Leikkuuleveys, mm | 400 |

Paino

| | |
|------------------------|-----|
| Paino ilman akkua, kg | 3 |
| Painon akun kanssa, kg | 4,2 |

Akun käyttöaika

| | |
|---|----|
| Akun käyttöaika, min, (vapaa käyttö), SavE-toiminto aktivoituna | 60 |
|---|----|

Melupäästöt

(ks. huom. 1)

| | |
|---|----|
| Äänentehotaso, mitattu dB(A) | 92 |
| Äänentehotaso, taattu L _{WA} dB(A) | 96 |

Äänitasot

(ks. huom. 2)

| | |
|--|----|
| Ekvivalentti äänenpainetaso käyttäjän korvan tasalla mitattuna standardien EN ISO 60335-91-2 ja ISO 22868 mukaan, dB(A): | 76 |
|--|----|

Tärinätasot

(ks. huom. 3)

| | |
|---|---------|
| Kahvojen tärinätasot mitattuna standardien ISO 22867 mukaan, m/s ² | |
| Varustettu trimmipäällä (alkuperäinen), vasen/oikea | 1,2/0,7 |

Käytä koneessa ainoastaan Husqvarnan alkuperäisiä BLi-akkuja.

| Tiettyihin BLi-akkuihin sopivat laurit. | | |
|---|---------|---------|
| Akkulaturilla | QC120 | QC330 |
| Verkkovirta, V | 220-240 | 100-240 |
| Taajuus, Hz | 50-60 | 50-60 |
| Teho, W | 125 | 330 |

Huom. 1: Melupäästö ympäristöön äänentehona (L_{WA}) EY-direktiivin 2000/14/EY mukaisesti mitattuna. Taatun ja mitatun äänitehon erona on se, että taattu ääniteho sisältää myös mitatun tuloksen hajonnan ja vaihtelun saman mallin eri koneiden välillä direktiivin 2000/14/EY mukaisesti.

Huom. 2: Ilmoitetuilla tiedoilla vastaavasta koneen äänenpainetasosta tyypillinen tilastollinen hajonta (vakiopoikkeama) on 3 dB (A).

Huom. 3: Ilmoitetuilla tiedoilla vastaavasta tärinätasosta tyypillinen tilastollinen hajonta (vakiopoikkeama) on 2 m/s².

| Hyväksytyt lisävarusteet | Tyyppi | Terälaitteen suojuksen Tuotenro |
|--------------------------|---|---------------------------------|
| Trimmipää | T25B (Whisper-siima, Ø 2,0 mm – Ø 2,4 mm) | 577 01 83-03 |
| J-kahvasarja | J-kahva | 587 37 50-01 |

TEKNISET TIEDOT

EY-vaatimustenmukaisuusvakuutus

Husqvarna AB, SE-561 82 Huskvarna, Ruotsi, puh.: +46-36-146500, vakuuttaa täten, että akkukäyttöiset trimmerit **Husqvarna 536LiLX** alkaen vuoden 2016 sarjanumeroista (vuosi on ilmoitettu selvästi arvokilvessä ennen sarjanumeroa) on valmistettu noudattaen seuraavaa EUROOPAN NEUVOSTON DIREKTIIVIÄ:

- 17. toukokuuta 2006 "koskien koneita" **2006/42/EY**.
- 26. helmikuu 2014 "sähkömagneettista yhteensopivuutta koskeva" direktiivi **2014/30/EU**.
- 8. toukokuuta 2000 "koskien melupäästöä ympäristöön" **2000/14/EY**.
- annettu 8 päivänä kesäkuuta 2011 tiettyjen vaarallisten aineiden käytön rajoittamisesta **2011/65/EU**.

Seuraavia standardeja on sovellettu:

IEC 60335-1:2010+A1, EN 62133:2011, EN 60335-2-29:2011, EN ISO 11806-1:2011, ISO 14982:2009

SMP Svensk Maskinprovning AB, Box 7035, SE-750 07 Uppsala, Ruotsi, on suorittanut EY-tyyppitarkastuksen konedirektiivin (2006/42/EY) artiklan 12, kohdan 3b mukaisesti.

SMP Svensk Maskinprovning AB on vahvistanut, että laite on neuvoston direktiivin 2000/14/EY liitteen V mukainen. Sertifiikaatin numero on: **01/1610/004**

Intertek Semko AB, Box 1103, SE-164 22 Kista, Ruotsi, on antanut vapaaehtoisen tyyppihväksynnän Husqvarna AB:lle.

Katso melupäästöjä koskevat tiedot luvusta Tekniset tiedot.

Huskvarna 10. tammikuuta 2017



Lars Roos, kehityspäällikkö (Husqvarna AB:n valtuutettu ja teknisestä dokumentaatiosta vastaava edustaja.)

T25B



1

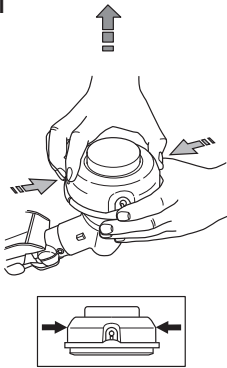

2

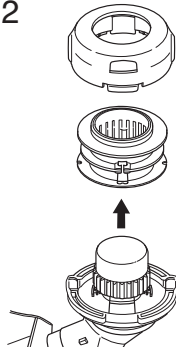

3

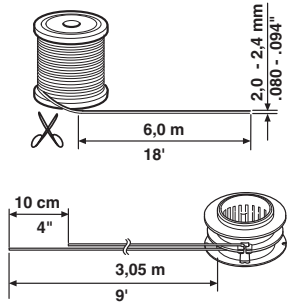

4

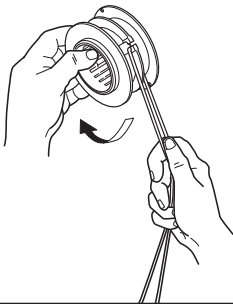

5

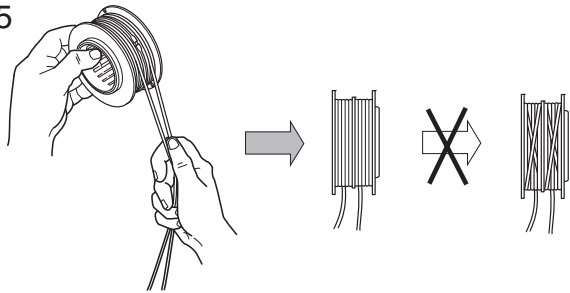

6

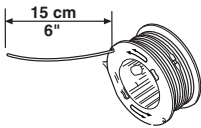

7

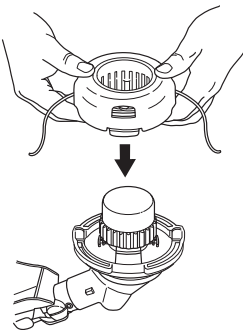

8

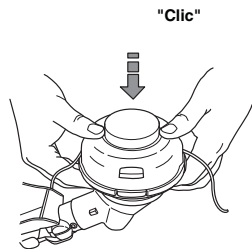

9

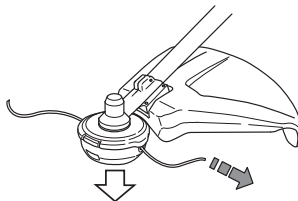

1157276-10



2018-03-22