

Instruções para o uso
Οδηγίες χρήσεως
Návod k použití

128R



Leja as instruções para o uso com toda a atenção e compreenda o seu conteúdo antes de fazer uso da máquina.

Διαβάστε προσεκτικά τις Οδηγίες χρήσεως και κατανοήστε το περιεχόμενο πριν χρησιμοποιήσετε το μηχάνημα.

Než začnete stroj používat, prostudujte si, prosím, pečlivě návod k použití a ubezpečte se, že jste dokonale pochopili pokyny v něm uvedené.

PT (2-27)
GR (28-59)
CZ (60-85)

ΕΠΕΞΗΓΗΣΗ ΣΥΜΒΟΛΩΝ

Σύμβολα

ΠΡΟΕΙΔΟΠΟΙΗΣΗ! Τα πριόνια καθαρισμού, τα θαμνοκοπτικά και τα χορτοκοπτικά μπορεί να είναι επικίνδυνα! Η απρόσεκτη ή λανθασμένη χρήση μπορεί να προκαλέσει σοβαρό ή ακόμη και θάνασιμο τραυματισμό του χειριστή ή άλλων ατόμων.

Διαβάστε προσεκτικά το Εγχειρίδιο Χρήσης και κατανοήστε το περιεχόμενο του πριν χρησιμοποιήσετε το μηχάνημα.

Χρησιμοποιείτε πάντοτε:

- Προστατευτικό κράνος στις περιπτώσεις όπου υπάρχει κίνδυνος πτώσης αντικειμένων
- Προστατευτικά ακοής
- Εγκεκριμένα προστατευτικά για τα μάτια

Μέγιστη ταχύτητα περιστροφής άξονα εξόδου, σ.α.λ.

Προσοχή στα εκτοξευόμενα αντικείμενα και θραύσματα.

Ο χειριστής του μηχανήματος θα πρέπει, κατά τη διάρκεια της εργασίας του, να διασφαλίζει ότι δεν πλησιάζουν άνθρωποι ή ζώα σε απόσταση μικρότερη από 15 μέτρα από το μηχάνημα.

Μηχάνημα εξοπλισμένα με λεπίδα χόρτου μπορεί να τιναχτούν αποτομα στο πλάι, όταν η λεπίδα έρθει σε επαφή με ένα σταθερό αντικείμενο. Η λεπίδα μπορεί να προκαλέσει ακρωτηριασμό του χεριού ή του ποδιού. Φροντίστε πάντα οι άνθρωποι και τα ζώα να βρίσκονται σε απόσταση τουλάχιστο 15 μέτρα από το μηχάνημα.

Βέλη τα οποία δείχνουν τα όρια για την τοποθέτηση της ελλειψοειδούς χειρολαβής.

Φοράτε πάντοτε εγκεκριμένα προστατευτικά γάντια.

Χρησιμοποιείτε αντιολισθητικές και σταθερές αβύλες.

Χρησιμοποιείτε μόνο μη μεταλλικά, ευκίνητα κοπτικά εξαρτήματα, δηλ. κεφαλή χορτοκοπτικού με κοπτικό κορδόνι.



Αυτό το προϊόν συμμορφώνεται με τις ισχύουσες οδηγίες CE.



Εκπομπές θορύβου στο περιβάλλον σύμφωνα με την Οδηγία της Ευρωπαϊκής Κοινότητας (ΕΚ). Οι εκπομπές του μηχανήματος καθορίζονται στο κεφάλαιο "Τεχνικά στοιχεία" καθώς και στην πινακίδα του μηχανήματος.



Επίπεδο ηχητικής πίεσης στα 7,5 μέτρα



Χρησιμοποιήστε μόνο βενζίνη αμόλυβδη ή σούπερ και λάδι δίχρονου κινητήρα αναμειγμένο σε αναλογία 2% (1:50).



Άλλα σύμβολα/αυτοκόλλητα που υπάρχουν στο μηχάνημα αναφέρονται σε ειδικές απαιτήσεις πιστοποίησης για ορισμένες αγορές.

Σβήστε τον κινητήρα πιέζοντας παρατεταμένα το διακόπτη σταματήματος στη θέση STOP μέχρι να σβήσει ο κινητήρας. Οι έλεγχοι και/ή η συντήρηση θα πρέπει να διεξάγονται με τον κινητήρα του μηχανήματος σβηστό.



Απαιτείται τακτικός καθαρισμός.



Οπτικός έλεγχος.



Πρέπει να χρησιμοποιούνται πάντοτε εγκεκριμένα προστατευτικά για τα μάτια.



ΠΕΡΙΕΧΟΜΕΝΑ

Περιεχόμενα	
ΕΠΕΞΗΓΗΣΗ ΣΥΜΒΟΛΩΝ	
Σύμβολα.....	28
ΠΕΡΙΕΧΟΜΕΝΑ	
Λίστα περιεχομένων.....	29
Πριν την εκκίνηση πρέπει να προσέξετε τα ακόλουθα:.....	29
ΤΙ ΕΙΝΑΙ ΤΙ;	
Τι είναι τι;.....	30
ΓΕΝΙΚΕΣ ΟΔΗΓΙΕΣ ΑΣΦΑΛΕΙΑΣ	
Σημαντικό.....	31
Ατομικός προστατευτικός εξοπλισμός.....	31
Εξοπλισμός ασφαλείας του μηχανήματος.....	32
Κοπτικός εξοπλισμός.....	36
ΣΥΝΑΡΜΟΛΟΓΗΣΗ	
Τοποθέτηση τιμονιού.....	38
Τοποθέτηση εξάρτησης και φιγκτήρας μάντα ώμου.....	38
Προσαρμογή των λεπίδων και των κοπτικών κεφαλών.....	39
Ακόνισμα μαχαιριών και λεπίδων χόρτου.....	40
Τοποθέτηση προφυλακτήρα κοπής και κοπτικής κεφαλής.....	40
ΦΡΟΝΤΙΔΑ ΚΑΥΣΙΜΩΝ	
Ασφάλεια καυσίμων.....	41
Βενζίνη.....	42
Ανεφοδιασμός.....	43
ΕΚΚΙΝΗΣΗ ΚΑΙ ΣΤΑΜΑΤΗΜΑ	
Έλεγχος πριν από την εκκίνηση.....	43
Εκκίνηση και σταμάτημα.....	44
ΤΕΧΝΙΚΗ ΕΡΓΑΣΙΑΣ	
Γενικές οδηγίες εργασίας.....	46
ΣΥΝΤΗΡΗΣΗ	
Καρμπυρατέρ.....	50
Σιλανσιέ.....	51
Μπουζί.....	52
Φίλτρο αέρα.....	53
Κωνικός μειωτήρας.....	53
Ακόνισμα μαχαιριών και λεπίδων χόρτου.....	53
Πρόγραμμα συντήρησης.....	54
ΤΕΧΝΙΚΑ ΣΤΟΙΧΕΙΑ	
Τεχνικά στοιχεία.....	56
EK-Δήλωση Συμμόρφωσης (Ισχύει μόνο για την Ευρώπη).....	57

Πριν την εκκίνηση πρέπει να προσέξετε τα ακόλουθα:
Διαβάστε προσεκτικά τις οδηγίες χρήσεως.

▲ΠΡΟΕΙΔΟΠΟΙΗΣΗ! Δεν επιτρέπονται, σε καμία περίπτωση, τροποποιήσεις στο σχεδιασμό του μηχανήματος χωρίς την έγκριση του κατασκευαστή. Χρησιμοποιείτε πάντοτε γνήσια αξεσουάρ. Η μη εξουσιοδοτημένη εκτέλεση τροποποιήσεων και/ή η χρήση μη γνήσιων αξεσουάρ μπορεί να οδηγήσει σε σοβαρό τραυματισμό ή θάνατο του χειριστή ή άλλων ατόμων.

▲ΠΡΟΕΙΔΟΠΟΙΗΣΗ! Ένα πριόνι αθαρισμού, θαμνοκοπτικό ή ρτοκοπτικό το οποίο χρησιμοποιείται με ανθασμένο τρόπο ή απρόσεκτα μπορεί να γίνει ένα επικίνδυνο εργαλείο, προκαλώντας σοβαρό ή ακόμη και θανάσιμο τραυματισμό του χειριστή ή άλλων ατόμων. Γι' αυτό το λόγο, είναι πάρα πολύ σημαντικό να διαβάσετε και να κατανοήσετε το περιεχόμενο αυτού του εγχειριδίου.

▲ΠΡΟΕΙΔΟΠΟΙΗΣΗ! Η μακρόχρονη έκθεση σε θόρυβο μπορεί να προκαλέσει μόνιμη βλάβη στην ακοή. Θα πρέπει πάντα να λαμβάνετε μέτρα προστασίας της ακοής σας.

Husqvarna AB εφαρμόζει μια πολιτική συνεχούς ανάπτυξης προϊόντων και, ως αποτέλεσμα αυτού, διατηρεί το δικαίωμα να κάνει τροποποιήσεις στο σχεδιασμό και την εμφάνιση των προϊόντων χωρίς προειδοποίηση.

ΓΕΝΙΚΕΣ ΟΔΗΓΙΕΣ ΑΣΦΑΛΕΙΑΣ

Σημαντικό ΣΗΜΑΝΤΙΚΟ!

- Το μηχάνημα είναι σχεδιασμένο για την κοπή γρασιδιού.
- Τα μοναδικά αξεσουάρ που μπορείτε να χρησιμοποιήσετε με το συγκεκριμένο κινητήρα είναι τα κοπτικά εξαρτήματα που συνιστούμε στην ενότητα "*Τεχνικά στοιχεία*".
- Μη χρησιμοποιείτε ποτέ το μηχάνημα εάν είστε κουρασμένος, έχετε καταναλώσει αλκοόλ ή παίρνετε φάρμακα που ίσως επηρεάζουν την όραση, την κρίση ή το συντονισμό σας.
- Μη χρησιμοποιείτε ποτέ το μηχάνημα κάτω από ακραίες καιρικές συνθήκες όπως θριμμύ ψύχος, πολύ θερμά και/ή υγρά κλίματα.
- Φοράτε ατομικό προστατευτικό εξοπλισμό. Δείτε τις οδηγίες της ενότητας "*Ατομικός προστατευτικός εξοπλισμός*".
- Μη χρησιμοποιείτε ποτέ το μηχάνημα εάν παρουσιάζει πρόβλημα. Εκτελέστε τις εργασίες ελέγχου, συντήρησης και σέρβις που περιγράφονται σ' αυτό το εγχειρίδιο. Ορισμένες εργασίες συντήρησης και σέρβις πρέπει να εκτελούνται μόνο από εκπαιδευμένους και ειδικευμένους τεχνικούς. Δείτε τις οδηγίες της ενότητας "*Συντήρηση*".
- Όλα τα καλύμματα και τα προστατευτικά πρέπει να είναι τοποθετημένα στο μηχάνημα πριν ξεκινήσετε να εργάζεστε. Βεβαιωθείτε ότι τα καπάκια των μπουζί και το καλώδιο υψηλής τάσης δεν παρουσιάζουν βλάβες. Διαφορετικά, υπάρχει κίνδυνος ηλεκτροπληξίας.
- Ο χειριστής του μηχανήματος θα πρέπει, κατά τη διάρκεια της εργασίας του, να διασφαλίζει ότι δεν πλησιάζουν άνθρωποι ή ζώα σε απόσταση μικρότερη από 15 μέτρα από το μηχάνημα.

▲ΠΡΟΕΙΔΟΠΟΙΗΣΗ! Η χρήση λάθους εξαρτήματος κοπής ή λάθος ακονισμένης λεπίδας αυξάνει τον κίνδυνο ατυχημάτων.

▲ΠΡΟΕΙΔΟΠΟΙΗΣΗ! Ποτέ μην επιτρέπετε σε παιδιά να

χρησιμοποιήσουν ή να βρεθούν κοντά στο μηχάνημα. Καθώς το μηχάνημα είναι εξοπλισμένο με επανατατικό διακόπτη στοπ και μπορεί να μπει σε λειτουργία με χαμηλή δύναμη και χαμηλή ταχύτητα στη χειρολαβή εκκίνησης, ακόμη και μικρά παιδιά κάτω από ορισμένες συνθήκες μπορούν να έχουν την απαιτούμενη δύναμη για να βάλουν σε λειτουργία το μηχάνημα. Κάτι τέτοιο μπορεί να προκλέσει κίνδυνο για σοβαρό ατομικό τραυματισμό. Γι' αυτό και αφαιρέστε πάντοτε το κάλυμμα του μπουζιού όταν δεν έχετε την επίβλεψη του μηχανήματος.

Ατομικός προστατευτικός εξοπλισμός

ΣΗΜΑΝΤΙΚΕΣ ΠΛΗΡΟΦΟΡΙΕΣ

Ένα πριόνι καθαρισμού, θαμνοκοπτικό ή χορτοκοπτικό το οποίο χρησιμοποιείται με λανθασμένο τρόπο ή απρόσεκτα μπορεί να γίνει ένα επικίνδυνο εργαλείο, προκαλώντας σοβαρό ή ακόμη και θανάσιμο τραυματισμό του χειριστή ή άλλων ατόμων. Γι' αυτό το λόγο, είναι πάρα πολύ σημαντικό να διαβάσετε και να κατανοήσετε το περιεχόμενο αυτού του εγχειριδίου. Κατά τη χρήση χορτοκοπτικών, επιβάλλεται η χρήση ατομικού προστατευτικού εξοπλισμού, εγκεκριμένου από τις αρμόδιες αρχές. Η χρήση ατομικού προστατευτικού εξοπλισμού δεν εκμηδενίζει το ενδεχόμενο ατυχημάτων, παρ' όλα αυτά, μπορεί να μειώσει τη σοβαρότητα ενός τραυματισμού σε περίπτωση ατυχήματος. Για την επιλογή του προστατευτικού εξοπλισμού, ζητήστε τη βοήθεια του αντιπροσώπου σας.

▲ΠΡΟΕΙΔΟΠΟΙΗΣΗ! Αφαιρέστε τα προστατευτικά ακοής αμέσως μόλις σβήσετε τον κινητήρα του μηχανήματος, έτσι ώστε να είστε σε θέση να ακούσετε τυχόν θορύβους ή προειδοποιητικά σήματα.

ΓΕΝΙΚΕΣ ΟΔΗΓΙΕΣ ΑΣΦΑΛΕΙΑΣ

ΚΡΑΝΟΣ

Πρέπει να χρησιμοποιείτε κράνος αν τα δένδρα που κόβονται είναι ψηλότερα από 2 μέτρα.



ΓΑΝΤΙΑ

Φοράτε γάντια όταν είναι απαραίτητο, π.χ. κατά τη συναρμολόγηση κοπτικού εξοπλισμού.



ΠΡΟΣΤΑΤΕΥΤΙΚΑ ΑΚΟΗΣ

Θα πρέπει να χρησιμοποιούνται προστατευτικά ακοής τα οποία προσφέρουν επαρκή εξασθένιση των δυνατών θορύβων.



ΠΡΟΣΤΑΤΕΥΤΙΚΑ ΓΙΑ ΤΑ ΜΑΤΙΑ

Τα εκτινασσόμενα θραύσματα κλαδιών ή τα αντικείμενα που εκτοξεύονται από τον περιστρεφόμενο κοπτικό εξοπλισμό μπορούν να προκαλέσουν βλάβες στα μάτια.



ΑΡΒΥΛΕΣ

Χρησιμοποιείτε αντιολισθητικές και σταθερές αρβύλες.



ΡΟΥΧΙΣΜΟΣ

Φοράτε ρούχα από ανθεκτικό ύφασμα και αποφύγετε τα ριχτά ρούχα τα οποία μπορεί να "πιαστούν" σε χαμόκλαδα ή κλαδιά. Φοράτε πάντοτε μακριά παντελόνια από ανθεκτικό ύφασμα. Μη φοράτε κοσμήματα, κοντά

παντελόνια, σανδάλια και μην εργάζεστε ξυπόλητος. Στερεώστε τα μαλλιά σας πάνω από τους ώμους.

ΚΟΥΤΙ ΠΡΩΤΩΝ ΒΟΗΘΕΙΩΝ

Οι χειριστές πριονιών καθαρισμού, θαμνοκοπτικών και χορτοκοπτικών θα πρέπει να έχουν μαζί τους ένα κουτί πρώτων βοηθειών.



Εξοπλισμός ασφαλείας του μηχανήματος

Αυτή η ενότητα περιγράφει τον εξοπλισμό ασφαλείας του μηχανήματος, τη λειτουργία του καθώς και τον τρόπο διεξαγωγής των ελέγχων και της συντήρησης προκειμένου να διασφαλίζεται ότι ο εξοπλισμός ασφαλείας λειτουργεί σωστά. (Για να εντοπίσετε την ακριβή θέση αυτού του εξοπλισμού στο μηχανήμα σας, δείτε την ενότητα "Τι είναι τι.")

Η διάρκεια ζωής της μηχανής μπορεί να μειωθεί ενώ και ο κίνδυνος για ατυχήματα είναι μεγαλύτερος στην περίπτωση που δεν πραγματοποιείται η σωστή συντήρηση της μηχανής καθώς και εάν η επισκευή δε γίνεται με επαγγελματικό τρόπο. Εάν θέλετε περισσότερες πληροφορίες, επικοινωνήστε με το πλησιέστερο συνεργείο.

ΣΗΜΑΝΤΙΚΕΣ ΠΛΗΡΟΦΟΡΙΕΣ

Όλες οι εργασίες σέρβις και επισκευής στο μηχανήμα απαιτούν ειδική εκπαίδευση. Αυτό ισχύει ιδιαίτερα για τον εξοπλισμό ασφαλείας του μηχανήματος. Εάν το μηχανήμα δεν πληροί οποιονδήποτε από τους ελέγχους που αναφέρονται στη συνέχεια, θα πρέπει να επικοινωνήσετε με το συνεργείο σέρβις σας. Η αγορά ενός από τα προϊόντα μας εξασφαλίζει ότι θα σας παρέχουμε υπηρεσίες επισκευής και σέρβις από επαγγελματίες. Εάν το σημείο αγοράς

ΓΕΝΙΚΕΣ ΟΔΗΓΙΕΣ ΑΣΦΑΛΕΙΑΣ

δεν είναι κάποιος από τους αντιπροσώπους σέρβις μας, παρακαλούμε ζητήστε να μάθετε τα στοιχεία του πλησιέστερου συνεργείου σέρβις μας.

▲ΠΡΟΕΙΔΟΠΟΙΗΣΗ! Μη χρησιμοποιείτε ποτέ το μηχάνημα όταν ο εξοπλισμός ασφαλείας του αυτούς τους ελέγχους, θα πρέπει να επικοινωνήσετε με το συνεργείο σέρβις σας.

Ασφάλεια γκαζιού

Η ασφάλεια γκαζιού είναι σχεδιασμένη για την αποτροπή μη ηθελημένης σύμπλεξης του γκαζιού. Όταν η ασφάλεια γκαζιού (A) πιέζεται πάνω στη χειρολαβή (= όταν κρατάτε τη χειρολαβή), το γκάζι (B) αποσυμπλέκεται. Όταν αφήνετε τη χειρολαβή, το γκάζι και η ασφάλεια γκαζιού επανέρχονται στις αρχικές θέσεις τους. Αυτό πραγματοποιείται με τη βοήθεια δύο ανεξάρτητων συστημάτων ελατηρίων επαναφοράς. Αυτό σημαίνει ότι το γκάζι ασφαλιζεται αυτόματα στο "ρελαντί" του.

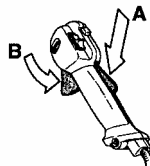

Ελέγξτε ότι το γκάζι είναι ασφαλισμένο στη "θέση ρελαντί" όταν η ασφάλεια γκαζιού βρίσκεται στην αρχική θέση της.

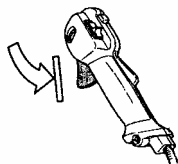

Πιέστε προς τα μέσα στην ασφάλεια γκαζιού και βεβαιωθείτε ότι επανέρχεται στην αρχική θέση της όταν την αφήσετε.

παρουσιάζει πρόβλημα. Η συντήρηση του εξοπλισμού ασφαλείας θα πρέπει να διεξάγεται όπως περιγράφεται σ' αυτή την ενότητα. Εάν το μηχάνημά σας δεν πληροί οποιονδήποτε από



Διασφαλίστε ότι το γκάζι και η ασφάλεια γκαζιού μετακινούνται εύκολα και ότι τα συστήματα ελατηρίων επαναφοράς τους λειτουργούν σωστά.

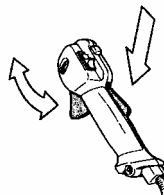

Δείτε την ενότητα "Εκκίνηση". Βάλτε εμπρός το μηχάνημα και δώστε τέρμα γκάζι. Αφήστε το γκάζι και ελέγξτε ότι ο κοπτικός εξοπλισμός σταματά και παραμένει ακινητοποιημένος. Εάν ο κοπτικός εξοπλισμός περιστρέφεται όταν το γκάζι βρίσκεται στο ρελαντί, τότε θα πρέπει να ελεγχθεί η ρύθμιση του ρελαντί του καρμπυρατέρ. Δείτε την ενότητα "Συντήρηση".

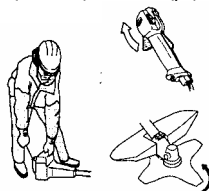

ΓΕΝΙΚΕΣ ΟΔΗΓΙΕΣ ΑΣΦΑΛΕΙΑΣ

Διακόπτης σταματήματος.
Βεβαιωθείτε ότι ο κινητήρας σβήνει όταν πιέζετε παρατεταμένα το διακόπτη σταματήματος.

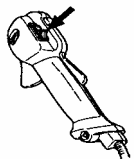

Προστατευτικό κοπτικού εξαρτήματος



Αυτό το προστατευτικό αποσκοπεί στην αποτροπή εκτίναξης αντικειμένων προς το χειριστή καθώς και στην προστασία του χειριστή από ακούσια επαφή με το κοπτικό εξάρτημα.

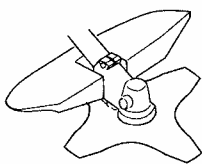

Διασφαλίστε ότι το προστατευτικό χορτοκοπτικού δεν παρουσιάζει βλάβες και ρωγμές. Αντικαταστήστε το προστατευτικό σε περίπτωση που έχει εκτεθεί σε ισχυρές κρούσεις ή εμφανίζει ρωγμές.

Χρησιμοποιείτε πάντοτε το συνιστώμενο προστατευτικό για τον κοπτικό εξοπλισμό που χρησιμοποιείτε. Δείτε την ενότητα "Τεχνικά στοιχεία".

▲ΠΡΟΕΙΔΟΠΟΙΗΣΗ! Σε καμία περίπτωση, δεν πρέπει ο κοπτικός εξοπλισμός να χρησιμοποιείται χωρίς να υπάρχει τοποθετημένο ένα εγκεκριμένο προστατευτικό. Δείτε το κεφάλαιο "Τεχνικά στοιχεία". Εάν στο μηχάνημα τοποθετηθεί ακατάλληλο ή ελαττωματικό προστατευτικό, μπορεί να προκληθεί σοβαρός προσωπικός τραυματισμός.

Τα επίπεδα κραδασμών αυξάνονται αν έγινε λανθασμένη περιτύλιξη του κορδονιού ή χρησιμοποιείται λανθασμένο εξάρτημα κοπής. Βλ. τις οδηγίες στο κεφάλαιο Κοπτικός εξοπλισμός.

▲ΠΡΟΕΙΔΟΠΟΙΗΣΗ! Υπερβολική έκθεση σε κραδασμούς μπορεί να καταλήξει σε βλάβες των αιμοφόρων αγγείων ή των νεύρων σε άτομα που υφρουν από κυκλοφορικά προβλήματα. Καταφύγετε σε γιατρό εάν διαπιστώσετε συμπτώματα που μπορούν να οφείλονται σε υπερβολική έκθεση σε κραδασμούς. Παραδείγματα τέτοιων συμπτωμάτων είναι μούδιασμα, απώλεια αφής, γαργαλίσματα, τσιμπήματα, πόνος, απώλεια σωματικής αντοχής, αλλαγή χρώματος ή υφής της επιδερμίδας. Αυτά τα συμπτώματα εμφανίζονται συνήθως στα δάχτυλα, τις παλάμες και τους καρπούς.

Ασφάλεια ταχείας απελευθέρωσης

Υπάρχει μία εύκολα προσιτή λαβή ταχείας απελευθέρωσης προσαρμοσμένη στο εμπρόσθιο μέρος ως μέτρο προστασίας σε περίπτωση πυρκαγιάς στον κινητήρα ή σε κάθε άλλη περίπτωση που χρειάζεται να απελευθερωθείτε από το μηχάνημα και την εξάρτηση. Δείτε τις οδηγίες στο κεφάλαιο Ρύθμιση εξάρτησης και πριονιού καθαρισμού.



Ελέγχετε αν οι ιμάντες εξαρτήσεως είναι σωστά τοποθετημένοι. Όταν ρυθμιστεί η εξάρτηση και το μηχάνημα, ελέγξτε αν η ταχεία απελευθέρωση της εξάρτησης λειτουργεί σωστά.

ΓΕΝΙΚΕΣ ΟΔΗΓΙΕΣ ΑΣΦΑΛΕΙΑΣ

Σιλανσιέ



Το σιλανσιέ είναι σχεδιασμένο έτσι ώστε να εξασφαλίζει το ελάχιστο δυνατό επίπεδο θορύβου καθώς και για να κατευθύνει τα καυσαέρια του κινητήρα μακριά από το χειριστή.

ΠΡΟΣΟΧΗ! Το σιλανσιέ είναι εξοπλισμένο με καταλυτικό μετατροπέα ο οποίος είναι σχεδιασμένος για τη μείωση των βλαβερών καυσαερίων.



Σε χώρες με ζεστό και ξηρό κλίμα, είναι προφανής ο κίνδυνος πυρκαγιάς. Γι' αυτό το λόγο, έχουμε εξοπλίσει ορισμένα σιλανσιέ με δικτυωτό πλέγμα προστασίας από σπινθήρες. Το σιλανσιέ αυτού του μηχανήματος είναι εξοπλισμένο με δικτυωτό πλέγμα προστασίας από σπινθήρες. Το δικτυωτό πλέγμα θα πρέπει να ελέγχεται και, εάν είναι απαραίτητο, να καθαρίζεται από συνεργείο σέρβις. Ένα βουλωμένο δικτυωτό πλέγμα οδηγεί σε υπερθέρμανση του κινητήρα, με επακόλουθο αποτέλεσμα την πρόκληση σοβαρής βλάβης.



Είναι πολύ σημαντική η τήρηση των οδηγιών που αφορούν τους ελέγχους, τη συντήρηση και το σέρβις του σιλανσιέ. Μη χρησιμοποιείτε ποτέ το μηχανήμα όταν το σιλανσιέ του παρουσιάζει πρόβλημα.



Ελέγχετε τακτικά ότι το σιλανσιέ είναι στερεωμένο.

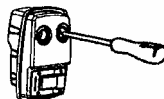

▲ΠΡΟΕΙΔΟΠΟΙΗΣΗ! Οι σιγαστήρες που είναι εφοδιασμένοι με καταλυτικούς μετατροπέες θερμαίνονται πολύ κατά τη χρήση και διατηρούνται θερμοί για αρκετό χρόνο μετά τη διακοπή λειτουργίας. Αυτό ισχύει και όταν ο κινητήρας λειτουργεί στο ρελαντί. Η επαφή με το σιλανσιέ μπορεί να προκαλέσει εγκαύματα στο δέρμα. Επίσης, προσέξτε το ενδεχόμενο πυρκαγιάς!

▲ΠΡΟΕΙΔΟΠΟΙΗΣΗ! Το εσωτερικό του σιλανσιέ περιέχει χημικά τα οποία ίσως είναι καρκινογόνα. Αποφύγετε την επαφή με αυτά τα στοιχεία σε περίπτωση που το σιλανσιέ παρουσιάζει βλάβη.

▲ΠΡΟΕΙΔΟΠΟΙΗΣΗ! Έχετε υπόψη σας ότι τα καυσαέρια του κινητήρα: περιέχουν μονοξειδίο του άνθρακα, το οποίο μπορεί να προκαλέσει δηλητηρίαση. Γι' αυτό το λόγο, ποτέ μη βάζετε εμπρός ή λειτουργείτε το μηχανήμα σε εσωτερικούς χώρους, είναι πολύ ζεστά και μπορεί να περιέχουν σπινθήρες που είναι πιθανό να προκαλέσουν πυρκαγιά. Ποτέ μη βάζετε εμπρός το μηχανήμα σε εσωτερικούς χώρους ή κοντά σε εύφλεκτα (εύκαυστα) υλικά.

Ασφαλιστικό παξιμάδι

Σε ορισμένους τύπους εξαρτημάτων κοπής χρησιμοποιείται ασφαλιστικό παξιμάδι για ασφαλισή.

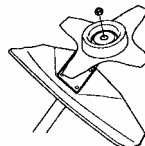

ΓΕΝΙΚΕΣ ΟΔΗΓΙΕΣ ΑΣΦΑΛΕΙΑΣ

Κατά τη συναρμολόγηση, σφίξτε το παξιμάδι στρέφοντάς το αντίθετα προς τη φορά περιστροφής του εξαρτήματος κοπής. Χαλαρώστε το παξιμάδι για να το αφαιρέσετε, στρέφοντάς το κατά τη φορά περιστροφής του εξαρτήματος. (ΠΡΟΣΟΧΗ! το παξιμάδι έχει αριστερόστροφο σπείρωμα.) Σφίξτε το παξιμάδι χρησιμοποιώντας γουβωτο κλειδί.

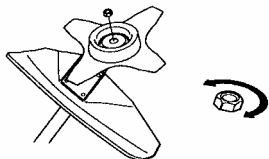

Η νάβλον επένδυση στο εσωτερικό του ασφαλιστικού παξιμαδιού δεν πρέπει να έχει φθαρεί τόσο πολύ ώστε να μπορεί να γυρίσει με το χέρι. Η επένδυση πρέπει να αντέχει σε ροπή τουλάχιστον 1,5 Nm. Το παξιμάδι πρέπει να αντικαθίσταται αφού έχει τοποθετηθεί περίπου 10 φορές.

Κοπτικός εξοπλισμός

Αυτή η ενότητα περιγράφει πώς, με τη σωστή συντήρηση και χρησιμοποιώντας τον κατάλληλο τύπο κοπτικού εξοπλισμού, μπορείτε:

- Να μειωθεί ο κίνδυνος τινάγματος.
- Να επιτύχετε τη μέγιστη ικανότητα καθαρισμού.
- Να αυξήσετε τη διάρκεια ζωής του κοπτικού εξοπλισμού.

ΣΗΜΑΝΤΙΚΕΣ ΠΛΗΡΟΦΟΡΙΕΣ

Χρησιμοποιείτε μόνο τον κοπτικό και προστατευτικό εξοπλισμό που σας συνιστούμε! Δείτε την ενότητα "Τεχνικά στοιχεία".

Συμβουλευτείτε τις οδηγίες για το εξάρτημα κοπής για το σωστό τρόπο τοποθέτησης του κορδονιού και τη σωστή του διάμετρο.

Διατηρείτε τα δόντια της λεπίδας σωστά ακονισμένα! Ακολουθείτε τις συστάσεις μας. Επίσης συμβουλευτείτε τις οδηγίες στη συσκευασία της συνιστώμενη λίμα.

▲ΠΡΟΕΙΔΟΠΟΙΗΣΗ! Σβήνετε πάντοτε τον κινητήρα πριν ξεκινήσετε να εργάζεστε με οποιοδήποτε μέρος του κοπτικού εξοπλισμού. Ο κοπτικός εξοπλισμός συνεχίζει να περιστρέφεται ακόμη και αφού αφήσετε το γκάζι. Διασφαλίστε ότι ο κοπτικός εξοπλισμός έχει σταματήσει εντελώς και αφαιρέστε το καλώδιο από το μπουζί πριν ξεκινήσετε να εργάζεστε με αυτό.

▲ΠΡΟΕΙΔΟΠΟΙΗΣΗ! Η χρήση λανθασμένου εξαρτήματος κοπής ή λανθασμένα ακονισμένης λεπίδας αυξάνει τον κίνδυνο τινάγματος.

Κοπτικός εξοπλισμός

Οι λεπίδες χόρτου και τα μαχαίρια χόρτου προορίζονται για την κοπή χοντρού χόρτου.



Η κοπτική κεφαλή προορίζεται για χλοοκοπή.



Βασικοί κανόνες



Χρησιμοποιείτε τα εξάρτημα κοπής μόνο με τους προφυλακτήρες που συνιστούμε! Δείτε το κεφάλαιο που αφορά τα Τεχνικά στοιχεία.



ΓΕΝΙΚΕΣ ΟΔΗΓΙΕΣ ΑΣΦΑΛΕΙΑΣ

Διατηρείτε τα δόντια την λεπίδας σωστά ακονισμένα! Ακολουθείτε τις οδηγίες μας και χρησιμοποιείτε τη συνιστώμενη λίμα. Μια λανθασμένα ακονισμένη ή κατεστραμμένη λεπίδα αυξάνει τον κίνδυνο ατυχημάτων.



Ελέγχετε το εξάρτημα κοπής για ζημιές ή εμφάνιση ραγισμάτων. Το κατεστραμμένο εξάρτημα κοπής πρέπει πάντα να αντικαθίσταται.

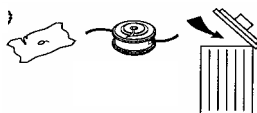

Ακόνισμα μαχαιριών και λεπίδων χόρτου



- Διαβάστε τις οδηγίες της συσκευασίας του εξαρτήματος κοπής για σωστό ακόνισμα. Ακονίστε τις λεπίδες και τα μαχαίρια χρησιμοποιώντας επίπεδη λίμα απλής κοπής.
- Ακούστε όλες τις άκρες εξ ίσου για να διατηρήσετε την ισορροπία την λεπίδας.



▲ΠΡΟΕΙΔΟΠΟΙΗΣΗ! Πετάτε πάντοτε τη λεπίδα όταν είναι λυγισμένη, στρεβλωμένη, ραγισμένη, σπασμένη ή έχει οποιαδήποτε άλλη ζημιά. Ποτέ μην προσπαθείτε να ισιώσετε μια στρεβλωμένη λεπίδα για να την

Ξαναχρησιμοποιήσετε.
Χρησιμοποιείτε πάντοτε μόνο γνήσιες λεπίδες του προδιαγραφόμενου τύπου.

Κεφαλή χορτοκοπτικού ΣΗΜΑΝΤΙΚΕΣ ΠΛΗΡΟΦΟΡΙΕΣ

Διασφαλίζετε πάντοτε ότι το κορδόνι του χορτοκοπτικού είναι τυλιγμένο εφαρμοστά και ομοιόμορφα γύρω από το τύμπανο. Διαφορετικά, είναι πιθανό να παρουσιαστούν επιβλαβείς κραδασμοί.

- Χρησιμοποιείτε μόνο τον κοπτικό εξοπλισμό που σας συνιστούμε! Δείτε την ενότητα "Τεχνικά στοιχεία".

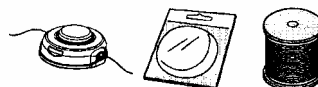

- Σε γενικές μηχανές, τα μικρά μηχανήματα απαιτούν μικρή κεφαλή χορτοκοπτικού και αντίστροφα. Αυτό γίνεται επειδή, κατά την εκμάθηση της χρήσης κορδονιού, ο κινητήρας πρέπει να βγάλει το κορδόνι ακτινικά από την κεφαλή χορτοκοπτικού καθώς και να υπερνικήσει την αντίσταση από το γρασίδι που καθαρίζεται.
- Το μήκος του κορδονιού είναι επίσης σημαντικό. Ένα μεγαλύτερο κορδόνι απαιτεί μεγαλύτερη ισχύ κινητήρα σε σχέση με ένα μικρότερο κορδόνι της ίδιας διαμέτρου.
- Βεβαιωθείτε ότι ο κόπτης (μαχαίρι), ο οποίος είναι τοποθετημένος στο προστατευτικό χορτοκοπτικού, είναι ανέπαφος. Αυτός χρησιμοποιείται για την κοπή του κορδονιού στο σωστό μήκος.
- Για να αυξηθεί η διάρκεια ζωής του κορδονιού, μπορείτε να το αφήσετε να μουλιάσει σε νερό για λίγες ημέρες. Με τον τρόπο αυτό, η κλωστή γίνεται πιο ανθεκτική και κρατά περισσότερο.

ΣΥΝΑΡΜΟΛΟΓΗΣΗ

ΣΗΜΕΙΩΣΗ: Βεβαιωθείτε ότι η συσκευή είναι συναρμολογημένη σωστά, όπως παρουσιάζεται σ' αυτό το εγχειρίδιο.

Τοποθέτηση τιμονιού

- Αφαιρέστε τη βίδα στο πίσω μέρος της χειρολαβής γκαζιού.
- Γλιστρήστε τη χειρολαβή γκαζιού στο δεξί μέρος του τιμονιού (δείτε το σχήμα).
- Ευθυγραμμίστε την οπή της βίδας στη χειρολαβή γκαζιού με την οπή στο τιμόνι.
- Επανατοποθετήστε τη βίδα στην οπή στο πίσω μέρος της χειρολαβής γκαζιού.
- Περάστε τη βίδα μέσω της χειρολαβής και του τιμονιού. Σφίξτε την.
- Τοποθετήστε τα εξαρτήματα συναρμολόγησης όπως φαίνεται στην εικόνα.

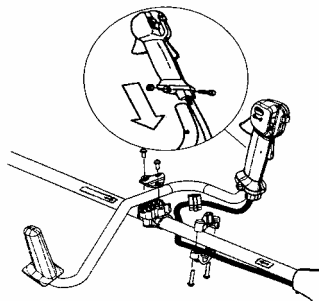

- Το εξάρτημα στερέωσης της χειρολαβής πρέπει να είναι τοποθετημένο ανάμεσα στα βέλη που βρίσκονται στον άξονα.
- Στη συνέχεια σφίξτε κάθε βίδα με το κλειδί Allen.

Τοποθέτηση εξάρτησης



▲ΠΡΟΕΙΔΟΠΟΙΗΣΗ! Όταν εργάζεστε με το πριόνι καθαρισμού πρέπει πάντα να είναι αλκιστρωμένο με ασφάλεια στην εξάρτηση. Διαφορετικά, δεν μπορείτε να ελέγχετε με ασφάλεια

το πριόνι καθαρισμού και αυτό μπορεί να έχει ως αποτέλεσμα τραυματισμό δικό σας ή κάποιου άλλου. Μη χρησιμοποιείτε ποτέ εξάρτηση με ελαττωματική ασφάλεια ταχείας απελευθέρωσης.

Πριν από τη χρήση της συσκευής πρέπει να γίνουν οι σωστές ρυθμίσεις του ιμάντα ώμου και του τιμονιού με τον κινητήρα απενεργοποιημένο.

Τοποθέτηση σφικτήρας ιμάντα ώμου

- Τοποθετήστε τον επάνω σφικτήρα ιμάντα ώμου πάνω από τον επάνω the άξονα πάνω από το τιμόνι. Τοποθετήστε τον κάτω σφικτήρα ιμάντα ώμου κάτω από τον επάνω άξονα και ευθυγραμμίστε τις επάνω και κάτω οπές για τις βίδες. Ο σφικτήρας πρέπει να τοποθετηθεί πιο πάνω από το βέλος το οποίο βρίσκεται στον άξονα (βλέπετε εικόνα).

ΣΗΜΕΙΩΣΗ: Τοποθετήστε το καλώδιο του γκαζιού στο αυλάκι του κάτω μέρους του σφικτήρα πριν σφίξετε τις βίδες.

- Τοποθετήστε δύο βίδες στις οπές για τις βίδες.
- Ασφαλίστε το σφικτήρα ιμάντα ώμου σφίγγοντας τις βίδες με το κλειδί Allen.

Ρύθμιση εξάρτησης

- Στο εμπρόσθιο μέρος βρίσκεται μία εύκολα προσιτή ασφάλεια ταχείας απελευθέρωσης. Χρησιμοποιήστε τη αν ο κινητήρας αναφλεγεί ή σε οποιαδήποτε άλλη περίπτωση ανάγκης όταν θελήσετε να απαλλαγείτε γρήγορα από το μηχάνημα και την εξάρτηση.



Ομοιόμορφο φορτίο στους ώμους

- Όταν η εξάρτηση και το μηχάνημα είναι καλά ρυθμισμένα διευκολύνουν σημαντικά την εργασία.
- Ρυθμίστε την εξάρτηση στην καλύτερη θέση εργασίας. Τεντώστε τους

ΣΥΝΑΡΜΟΛΟΓΗΣΗ

πλευρικούς ιμάντες έτσι το βάρος να κατανέμεται ομοιόμορφα στους ώμους.



ΣΗΜΕΙΩΣΗ: Μπορεί να χρειαστεί να τοποθετήσετε εκ νέου το σφιγκτήρα ιμάντα ώμου στον άξονα για σωστή υπηρεσία της συσκευής.



Σωστό ύψος

Ρυθμίστε τον ιμάντα ώμου έτσι ώστε το εξάρτημα κοπής να είναι παράλληλο με το έδαφος.



Σωστή ισορροπία

Αφήστε το εξάρτημα κοπής να ακουμπά ελαφρά στο έδαφος. Αν χρησιμοποιείτε λεπίδα χόρτου αφήστε τη να ισορροπεί περίπου 10 εκατοστά πάνω από το έδαφος για να αποφύγετε χτύπημα σε πέτρες ή παρόμοιο. Μεταφέρετε το άγκιστρο υποστήριξης για να εξασφαλίσετε ισορροπία του πριονιού καθαρισμού.



Προσαρμογή των λεπίδων και των κοπτικών κεφαλών

- Κατά την τοποθέτηση του εξαρτήματος κοπής είναι εξαιρετικά σημαντικό το προεξέχον τμήμα του οδηγού κίνησης/φλάντζας στήριξης να μπει σωστά στην κεντρική οπή του εξαρτήματος κοπής. Λανθασμένη τοποθέτηση του εξαρτήματος κοπής μπορεί να προκαλέσει σοβαρό και/ή θανατηφόρο τραυματισμό.

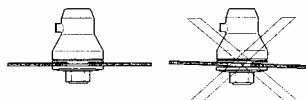

▲ΠΡΟΕΙΔΟΠΟΙΗΣΗ! Μην χρησιμοποιείτε ποτέ εξάρτημα κοπής χωρίς εγκεκριμένο προφυλακτήρα. Δείτε το κεφάλαιο που αφορά τα Τεχνικά στοιχεία. Εάν τοποθετηθεί λανθασμένος ή ελαστωματικός προφυλακτήρας μπορεί να προκληθεί σοβαρός τραυματισμός.

ΣΗΜΑΝΤΙΚΟ! Αν πρόκειται να χρησιμοποιηθεί λεπίδα χόρτου το μηχάνημα πρέπει να είναι εξοπλισμένο με σωστό τιμόνι, προφυλακτήρα λεπίδας και εξάρτηση.

ΣΥΝΑΡΜΟΛΟΓΗΣΗ

Ακόνισμα μαχαιριών και λεπίδων χόρτου

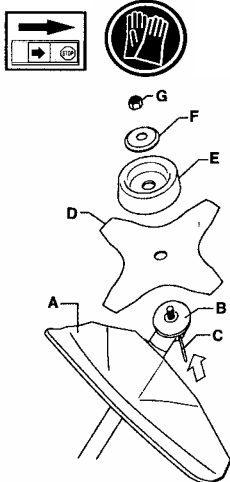

- Αγκιστρώστε τον προφυλακτήρα της λεπίδας/σύνθετο προφυλακτήρα (A) στην υποδοχή του άξονα και στερεώστε τον με το μπουλόνι.
ΠΡΟΣΟΧΗ! Χρησιμοποιήστε τον συνιστώμενο προφυλακτήρα λεπίδας. Βλ. κεφάλαιο Τεχνικά στοιχεία.
- Τοποθετήστε το δίσκο κίνησης (B) στον άξονα κίνησης.
- Περιστρέψτε τον άξονα της λεπίδας μέχρι να ευθυγραμμιστεί μία από τις οπές στον δίσκο κίνησης με την αντίστοιχη οπή στο περίβλημα του μηχανισμού μετάδοσης.
- Περάστε τον ασφαλιστικό πείρο (C) στην οπή έτσι ώστε να ασφαλιστεί ο άξονας.
- Τοποθετήστε την λεπίδα (D), το υποστηρικτικό περίβλημα (E) και την φλάντζα στήριξης (F) στον άξονα κίνησης.
- Τοποθετήστε το παξιμάδι (G). Το παξιμάδι πρέπει να σφιχθεί με ροπή σύσφιξης 35-50 Nm (3,5-5 kpm). Χρησιμοποιήστε το γουβωτό κλειδί

της εργαλειοθήκης. Κρατήστε τη χειρολαβή του κλειδιού όσο το δυνατόν πλησιέστερα στον προφυλακτήρα λεπίδας. Για να σφίξετε το παξιμάδι, γυρίστε το κλειδί με αντίθετη φορά από τη φορά περιστροφής (**ΠΡΟΣΟΧΗ!** Αριστερόστροφο σπείρωμα).

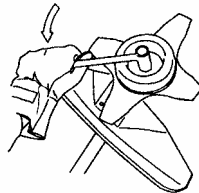

Συναρμολόγηση του προστατευτικού χορτοκοπτικού και της κεφαλής χορτοκοπτικού

- Τοποθετήστε το κατάλληλο προστατευτικό χορτοκοπτικού (A) που προβλέπεται για χρήση με την κεφαλή χορτοκοπτικού. Αγκιστρώστε το προστατευτικό χορτοκοπτικού/προστατευτικό συνδυασμού στην υποδοχή σύνδεσής του στον άξονα και ασφαλίστε το με το μπουλόνι (D).

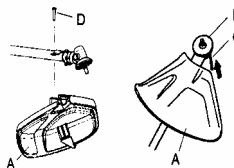

- Τοποθετήστε το δίσκο κίνησης (B) στον άξονα εξόδου.
- Περιστρέψτε τον άξονα μέχρις ότου μία από τις οπές του δίσκου κίνησης ευθυγραμμιστεί με την αντίστοιχη οπή στο περίβλημα του κιβωτίου ταχυτήτων.
- Περάστε τον ασφαλιστικό πείρο (C) στην οπή για να ασφαλίσετε τον άξονα.

ΣΥΝΑΡΜΟΛΟΓΗΣΗ

- Βιδώστε την κεφαλή χορτοκοπτικού (H) αντίθετα από την κατεύθυνση περιστροφής.

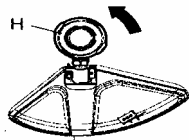

- Για την αποσυναρμολόγηση, ακολουθήστε τις παραπάνω οδηγίες με την αντίστροφη σειρά.

ΦΡΟΝΤΙΔΑ ΚΑΥΣΙΜΩΝ

Ασφάλεια καυσίμου

Ποτέ μη βάζετε εμπρός το μηχάνημα:

1. Εάν έχετε χύσει καύσιμο επάνω του. Σκουπίστε όλο το χυμένο καύσιμο.
2. Εάν έχετε χύσει καύσιμο επάνω σας ή στα ρούχα σας. Αλλάξτε ρούχα. Αποφεύγετε την επαφή του δέρματος με καύσιμο. Το καύσιμο ερεθίζει το δέρμα και, σε μερικές περιπτώσεις, μπορεί να προκαλέσει ακόμη και αλλοιώσεις του δέρματος.
3. Εάν υπάρχει διαρροή καυσίμου. Πραγματοποιείτε τακτικούς ελέγχους για διαρροές από την τάπα καυσίμου και τους σωλήνες τροφοδοσίας καυσίμου.

Μεταφορά και αποθήκευση

- Η αποθήκευση και η μεταφορά του μηχανήματος και του καυσίμου πρέπει να γίνονται με τέτοιο τρόπο ώστε να μην υπάρχει κίνδυνος τυχόν διαρροές ή αναθυμιάσεις να έρθουν σε επαφή με σπινθήρες ή ελεύθερες φλόγες, για παράδειγμα, ηλεκτρικά μηχανήματα, ηλεκτροκινητήρες, ηλεκτρικούς διακόπτες/διακόπτες τροφοδοσίας, θερμαντήρες ή παρεμφερείς συσκευές.
- Για την αποθήκευση και τη μεταφορά, πρέπει να χρησιμοποιούνται εγκεκριμένα δοχεία καυσίμου τα οποία είναι ειδικά σχεδιασμένα για τέτοια χρήση.
- Όταν το μηχάνημα πρόκειται να αποθηκευτεί για μεγάλες χρονικές περιόδους, το δοχείο καυσίμου

πρέπει να αδειάζεται.

Επικοινωνήστε με το τοπικό σας πρατήριο καυσίμων για να μάθετε ποιος είναι ο κατάλληλος τρόπος απόρριψης του καυσίμου που έχει περισσέψει.

- Πριν αποθηκεύσετε τη μηχανή για μεγάλο χρονικό διάστημα, βεβαιωθείτε έχει προηγουμένως καθαριστεί και ότι πλήρες σέρβις έχει πραγματοποιηθεί.
- Ο προφυλακτήρας μεταφοράς θα πρέπει πάντοτε να είναι προσαρμοσμένος στο εξάρτημα κοπής κατά τη μεταφορά ή την αποθήκευση του μηχανήματος.
- Για να αποφύγετε ακούσια εκκίνηση του κινητήρα, πρέπει πάντοτε να βγάζετε το κάλυμμα του μπουζιού και τη μακροχρόνια αποθήκευση, αν το μηχάνημα δεν είναι υπό την επίβλεψή σας, καθώς και σε όλες τις επισκευές που του γίνονται.

⚠ΠΡΟΕΙΔΟΠΟΙΗΣΗ! Δείτε μεγάλη προσοχή κατά το χειρισμό του καυσίμου. Έχετε υπ' όψη σας ότι υπάρχει κίνδυνος πυρκαγιάς, εκρήξεων και εισπνοής αναθυμιάσεων.

Μίγμα καυσίμου

ΣΗΜΕΙΩΣΗ! Το μηχάνημα είναι εξοπλισμένο με δίχρονο κινητήρα και πρέπει πάντοτε να χρησιμοποιεί ως καύσιμο ένα μίγμα βενζίνης και λαδιού δίχρονων κινητήρων. Είναι σημαντικό η ποσότητα του λαδιού να μετράται με

ΦΡΟΝΤΙΔΑ ΚΑΥΣΙΜΩΝ

ακρίβεια προκειμένου να διασφαλίζεται η σωστή αναλογία ανάμιξης. Οι μικρές αποκλίσεις της ποσότητας λαδιού από την ενδεδειγμένη έχουν σημαντική επίπτωση στις αναλογίες του καυσίμου μίγματος στην περίπτωση ανάμιξης μικρών ποσοτήτων καυσίμου.

▲ΠΡΟΕΙΔΟΠΟΙΗΣΗ! Το καύσιμο και οι αναθυμιάσεις του είναι πολύ εύφλεκτα και μπορεί να προκαλέσουν σοβαρές βλάβες κατά την εισπνοή και κατά την επαφή με το δέρμα. Να είστε λοιπόν προσεκτικοί με το χειρισμό του καυσίμου και να φροντίζετε να υπάρχει καλός εξαερισμός.



ΣΗΜΕΙΩΣΗ! Χρησιμοποιείτε πάντοτε βενζίνη καλής ποιότητας/μίγμα λαδιού (τουλάχιστον 90 οκτανίων).

Χρησιμοποιήστε βενζίνη χαμηλών εκπομπών, γνωστή και σαν αλκυλιωμένη βενζίνη, αν διατίθεται.

Βενζίνη



ΣΗΜΕΙΩΣΗ! Χρησιμοποιείτε πάντοτε βενζίνη καλής ποιότητας/μίγμα λαδιού (τουλάχιστον 90 οκτανίων).

Χρησιμοποιήστε βενζίνη χαμηλών εκπομπών, γνωστή και σαν αλκυλιωμένη βενζίνη, αν διατίθεται.



- Ο ελάχιστος συνιστώμενος αριθμός οκτανίων είναι 90. Εάν λειτουργήσετε τον κινητήρα με βενζίνη αριθμού οκτανίων μικρότερου από 90, είναι πιθανό να παρουσιαστεί στον κινητήρα το φαινόμενο της κρουστικής ανάφλεξης (τα λεγόμενα "πυράκια"). Αυτό έχει ως αποτέλεσμα την αυξημένη θερμοκρασία του κινητήρα,

πράγμα το οποίο μπορεί να επιφέρει σοβαρή βλάβη στον κινητήρα.

- Για την περίπτωση λειτουργίας σε συνεχείς υψηλές στροφές, συνιστάται η χρήση βενζίνης με μεγαλύτερο αριθμό οκτανίων.

Λάδι δίχρονων κινητήρων

- Για τα καλύτερα δυνατά αποτελέσματα, χρησιμοποιήστε το λάδι δίχρονων κινητήρων της HUSQVARNA το οποίο έχει παρασκευαστεί ειδικά για τους δίχρονους κινητήρες μας. Αναλογία ανάμιξης 1:50 (2%).
- Εάν το λάδι δίχρονων κινητήρων της HUSQVARNA δεν είναι διαθέσιμο, μπορείτε να χρησιμοποιήσετε ένα υψηλής ποιότητας λάδι δίχρονων κινητήρων το οποίο προορίζεται για αερόψυκτους κινητήρες. Για την επιλογή του λαδιού, επικοινωνήστε με τον αντιπρόσωπό σας. Αναλογία ανάμιξης: 1:33 (3%).
- Μη χρησιμοποιείτε ποτέ λάδι δίχρονων κινητήρων, το οποίο προορίζεται για υδρόψυκτους εξωτερικούς κινητήρες, το λεγόμενο λάδι εξωτερικών κινητήρων.
- Μη χρησιμοποιείτε ποτέ λάδι το οποίο προορίζεται για τετράχρονους κινητήρες.

Βενζίνη, λίτρα	Λάδι για δίχρονους κινητήρες, λίτρα	
	2% (1:50)	3% (1:33)
5	0,10	0,15
10	0,20	0,30
15	0,30	0,45
20	0,40	0,60

Μίγμα

- Αναμιγνύετε πάντοτε τη βενζίνη με το λάδι σε ένα καθαρό δοχείο το οποίο προορίζεται για βενζίνη.
- Αρχίζετε πάντοτε την ανάμιξη γεμίζοντας το δοχείο με το μισό της απαιτούμενης ποσότητας βενζίνης. Στη συνέχεια, προσθέστε ολόκληρη την ποσότητα λαδιού. Αναμίξτε (ανακινήστε) το καύσιμο μίγμα. Συμπληρώστε την υπόλοιπη ποσότητα βενζίνης.

ΦΡΟΝΤΙΔΑ ΚΑΥΣΙΜΩΝ

- Αναμίξτε (ανακινήστε) το καύσιμο μίγμα προσεκτικά πριν γεμίσετε το δοχείο καυσίμου του μηχανήματος.

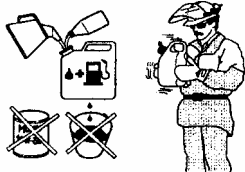

- Μην αναμιγνύετε ποσότητα μεγαλύτερη από την απαιτούμενη για παροχή καυσίμου ενός μήνα το πολύ.
- Εάν το μηχάνημα δεν πρόκειται να χρησιμοποιηθεί για μεγάλο χρονικό διάστημα, το δοχείο καυσίμου θα πρέπει να αδειάσει και να καθαριστεί.

⚠ΠΡΟΕΙΔΟΠΟΙΗΣΗ! Το σιλανσιέ με καταλυτικό μετατροπέα ζεσταίνεται υπερβολικά τόσο κατά τη χρήση όσο και μετά τη χρήση. Αυτό ισχύει και όταν ο κινητήρας λειτουργεί στο ρελαντί. Έχετε υπόψη σας ότι υπάρχει κίνδυνος πυρκαγιάς, ιδιαίτερα κατά το χειρισμό του πριονιού κοντά σε εύφλεκτες ουσίες ή ατμούς.

Ανεφοδιασμός



⚠ΠΡΟΕΙΔΟΠΟΙΗΣΗ! Οι ακόλουθες προφυλάξεις μειώνουν τον κίνδυνο εκδήλωσης πυρκαγιάς: Μην καπνίζετε και μην τοποθετείτε πηγές θερμότητας πολύ κοντά στο καύσιμο. Μην ανεφοδιάζετε ποτέ το μηχάνημα όταν λειτουργεί ο κινητήρας. Σβήνετε πάντοτε τον κινητήρα και να τον αφήσετε να κρυώσει για λίγα λεπτά πριν τον ανεφοδιασμό. Κατά τον ανεφοδιασμό, ανοίξτε αργά την τάπα καυσίμου έτσι ώστε τυχόν υπερπίεση να εκτονωθεί αργά. Σφίξτε προσεκτικά την τάπα καυσίμου μετά τον ανεφοδιασμό. Μετακινείτε πάντοτε το μηχάνημα από το σημείο ανεφοδιασμού πριν το θέσετε σε λειτουργία.

- Καθαρίστε την περιοχή γύρω από την τάπα καυσίμου. Τυχόν ρύπανση του δοχείου με ακαθαρσίες μπορεί να επιφέρει διαταραχές της λειτουργίας.
- Διασφαλίστε ότι το καύσιμο αναμιγνύεται καλά, ανακινώντας το δοχείο ανάμιξης πριν γεμίσετε το δοχείο καυσίμου του μηχανήματος.



ΞΕΚΙΝΗΜΑ ΚΑΙ ΣΤΑΜΑΤΗΜΑ

Έλεγχος πριν από την εκκίνηση



- Ελέγξτε τη λεπίδα για να βεβαιωθείτε ότι δεν έχουν εμφανιστεί ραγίσματα στο την κεντρική οπή. Ο συνηθέστερος λόγος εμφάνισης ραγισμάτων είναι ότι έχουν σχηματιστεί οξείες γωνίες στο κάτω μέρος των δοντιών κατά το

ακόνισμα ή ότι η λεπίδα έχει χρησιμοποιηθεί με στομωμένα δόντια. Αντικαστήστε τη λεπίδα εάν βρεθούν ραγίσματα.



ΞΕΚΙΝΗΜΑ ΚΑΙ ΣΤΑΜΑΤΗΜΑ

- Ελέγξτε εάν η φλάντζα στήριξης εμφανίζει ραγίσματα λόγω κόπωσης ή λόγω υπερβολικής σύσφιξης. Αντικαταστήστε τη φλάντζα στήριξης εάν εμφανίζει ραγίσματα.

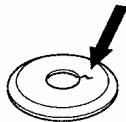

- Φροντίστε ώστε το ασφαλιστικό παξιμάδι να μην χάσει την ασφαλιστική του ικανότητα. Το παξιμάδι πρέπει να έχει ροπή ασφάλισης τουλάχιστο 1,5 Nm. Η ροπή σύσφιξης του παξιμαδιού είναι από 35-50 Nm.



- Ελέγξτε ότι η κεφαλή και το προστατευτικό χορτοκοπτικού δεν παρουσιάζουν βλάβες ή ρωγμές. Αντικαταστήστε το την κεφαλή ή το προστατευτικό χορτοκοπτικού σε περίπτωση που εκτεθούν σε ισχυρές κρούσεις ή εμφανίζουν ρωγμές.

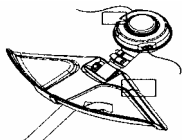

- Μη χρησιμοποιείτε ποτέ το μηχάνημα χωρίς προστατευτικό ή όταν το προστατευτικό παρουσιάζει πρόβλημα.
- Όλα τα καλύμματα θα πρέπει να είναι σωστά τοποθετημένα και ακέραια πριν θέσετε το μηχάνημα σε λειτουργία.

Εκκίνηση και σταμάτημα



▲ΠΡΟΕΙΔΟΠΟΙΗΣΗ! Ολόκληρο το συγκρότημα συμπλέκτη, καλύμματος συμπλέκτη και άξονα πρέπει να έχει τοποθετηθεί πριν την εκκίνηση του μηχανήματος, διαφορετικά μπορεί να λασκάρουν

εξαρτήματα και να πέσουν προκαλώντας προσωπικό τραυματισμό. Μετακινείτε πάντοτε το μηχάνημα μακριά από την περιοχή ανεφοδιασμού πριν το θέσετε σε λειτουργία. Τοποθετήστε το μηχάνημα σε επίπεδη επιφάνεια. Διασφαλίστε ότι το κοπτικό εξάρτημα δε μπορεί να έρθει σε επαφή με κάποιο αντικείμενο. Βεβαιωθείτε ότι στην περιοχή εργασίας δεν υπάρχουν άτομα που δεν έχουν σχέση με την εργασία σας, διαφορετικά υπάρχει κίνδυνος σοβαρού προσωπικού τραυματισμού. Η απόσταση ασφαλείας είναι 15 μέτρα.

Κρύος κινητήρας

Αντλία προπλήρωσης: Πιέστε την αντλία προπλήρωσης 10 φορές μέχρι η αντλία να αρχίσει να γεμίζει με καύσιμο. Η αντλία προπλήρωσης δεν είναι απαραίτητο να γεμίσει εντελώς.

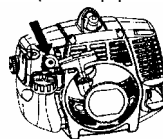

Τσοκ: Μετακινήστε το μπλε μοχλό τσοκ κινητήρα στην κλειστή θέση.

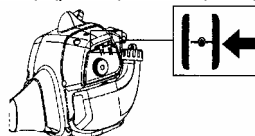

Κρατήστε τον κορμό του μηχανήματος στο έδαφος με το αριστερό σας χέρι (**ΠΡΟΣΟΧΗ!** Όχι με το πόδι σας!). Πιάστε γερά τη λαβή του κορδονιού εκκίνησης με το δεξιό σας χέρι.

Εκκίνηση

ΜΗΝ πιέσετε το γκάζι. Τραβήξτε αργά το κορδόνι προς τα έξω μέχρι να αισθανθείτε κάποια αντίσταση (δηλ. μέχρι να "πιάσουν" τα δοντάκια του μηχανισμού εκκίνησης) και, στη συνέχεια, τραβήξτε το κορδόνι γρήγορα και με δύναμη.

ΞΕΚΙΝΗΜΑ ΚΑΙ ΣΤΑΜΑΤΗΜΑ

Μην τυλίγετε ποτέ το κορδόνι εκκίνησης γύρω από το χέρι σας. Συνεχίστε να τραβάτε το κορδόνι μέχρι ο κινητήρας να αρχίσει να παίρνει εμπρός. Μετακινήστε το μπλε μοχλό τσοκ κινητήρα στην θέση ½. Τραβήξτε το κορδόνι εκκίνησης μέχρι να λειτουργήσει ο κινητήρας. Μετακινήστε το μπλε μοχλό τσοκ κινητήρα στην ανοικτή θέση.

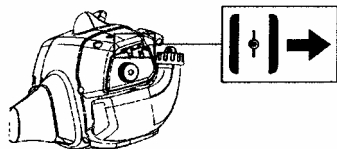

ΣΗΜΕΙΩΣΗ: Εάν ο κινητήρας σβήσει απότομα, επαναφέρετε το μπλε μοχλό τσοκ κινητήρα στην κλειστή θέση και επαναλάβετε τη διαδικασία εκκίνησης.

ΠΡΟΣΟΧΗ! Μην τραβήξετε το κορδόνι εκκίνησης εντελώς έξω και μην αφήσετε τη λαβή εκκίνησης όταν το κορδόνι είναι σε πλήρη έκταση. Αυτό μπορεί να προκαλέσει βλάβη στο μηχανήμα.

Ζεστός κινητήρας

Όταν ο κινητήρας είναι ζεστός, μετακινήστε το μπλε μοχλό τσοκ κινητήρα στην θέση ½.

Τραβήξτε το κορδόνι εκκίνησης μέχρι να λειτουργήσει ο κινητήρας. Μετακινήστε το μπλε μοχλό τσοκ κινητήρα στην ανοικτή θέση.

ΠΡΟΣΟΧΗ! Μην έρχεσαι σε επαφή με κανένα μέρος του σώματός σας στην επιφάνεια που φέρει επισήμανση. Η επαφή μπορεί να προκαλέσει ελκαύματα στο δέρμα ή ηλεκτροπληξία αν ο αναφλεκτήρας είναι ελαττωματικός. χρησιμοποιείτε πάντοτε εγκεκριμένα προστατευτικά γάντια. Ποτέ μη χρησιμοποιείτε ένα μηχανήμα με ελαττωμαικό αναφλεκτήρα.

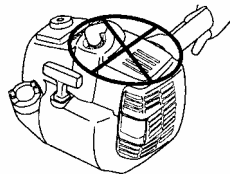

Για χειρολαβή γκαζιού με ασφάλεια γκαζιού εκκίνησης ισχύει:

Ρυθμίστε το γκάτσι στη θέση εκκίνησης πιέζοντας πρώτα την ασφάλεια γκαζιού και τη σκανδάλη γκαζιού, και έπειτα πιέστε το μπουτόν εκκίνησης γκαζιού (A). Επειτα απελευθερώστε την ασφάλεια γκαζιού και τη σκανδάλη γκαζιού, και στη συνέχεια το μπουτόν εκκίνησης γκαζιού. Η λειτουργία του γκαζιού τώρα είναι ενεργοποιημένη. Για να επαναφέρετε τον κινητήρα στο ρελαντί, πιέστε πάλι την ασφάλεια γκαζιού και τη σκανδάλη γκαζιού.

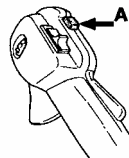

Σταμάτημα

Σβήστε τον κινητήρα πιέζοντας παρατεταμένα το διακόπτη σταματήματος στη θέση STOP μέχρι να σβήσει ο κινητήρας.

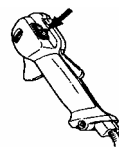

ΞΕΚΙΝΗΜΑ ΚΑΙ ΣΤΑΜΑΤΗΜΑ

ΠΡΟΣΟΧΗ! Ο διακόπτης στοπ επανέρχεται αυτόματα στη θέση εκκίνησης. Για να αποφύγετε ακούσια εκκίνηση του κινητήρα, πρέπει πάντοτε να βγάζετε το κάλυμμα του μπουζιού κατά τη συναρμολόγηση το έλεγχο ή/και τη συντήρηση.

▲ΠΡΟΕΙΔΟΠΟΙΗΣΗ! Όταν βάζετε εμπρός τον κινητήρα με το τσοκ στην κλειστή θέση, ο κοπτικός εξοπλισμός αρχίζει να περιστρέφεται αμέσως.

ΤΕΧΝΙΚΗ ΕΡΓΑΣΙΑΣ

Γενικές οδηγίες εργασίας ΣΗΜΑΝΤΙΚΕΣ ΠΛΗΡΟΦΟΡΙΕΣ

Αυτή η ενότητα ασχολείται με τις βασικές προφυλάξεις ασφαλείας για την εργασία με το χορτοκοπτικό. Εάν προκύψει μια κατάσταση όπου δεν είστε σίγουρος για το πώς πρέπει να προχωρήσετε, θα πρέπει να ζητήσετε τη συμβουλή ειδικού. Επικοινωνήστε με τον αντιπρόσωπό σας ή το συνεργείο σέρβις σας. Αποφύγετε κάθε χρήση που θεωρείτε ότι είναι πέραν των ικανοτήτων σας.

Βασικές προφυλάξεις ασφαλείας



1. Παρακολουθείτε τον περιβάλλοντα χώρο:
 - Για να διασφαλίσετε ότι άνθρωποι, ζώα ή άλλα αντικείμενα δε μπορούν να σας επηρεάσουν στον έλεγχο του μηχανήματος.
 - Για να διασφαλίσετε ότι άνθρωποι, ζώα ή άλλα αντικείμενα δεν έρχονται σε επαφή με τον κοπτικό εξοπλισμό ή αντικείμενα που είναι πιθανό να εκτοξευτούν από τον κοπτικό εξοπλισμό.
 - **ΣΗΜΕΙΩΣΗ!** Μη χρησιμοποιείτε ποτέ το μηχάνημα εάν δεν υπάρχει δυνατότητα να καλέσετε βοήθεια σε ενδεχόμενη περίπτωση ατυχήματος.
2. Αποφεύγετε τη χρήση του μηχανήματος σε δυσμενείς καιρικές συνθήκες, για παράδειγμα, πυκνή ομίχλη, δυνατή βροχή, ισχυρούς ανέμους ή δριμύ ψύχος, κλπ. Η

εργασία σε κακές καιρικές συνθήκες είναι κοπιαστική ενώ είναι πιθανό να δημιουργηθούν και επικίνδυνες συνθήκες εργασίας, π.χ. ολισθηρές επιφάνειες.

3. Βεβαιωθείτε ότι μπορείτε να βαδίσετε και να σταθείτε όρθιος με ασφάλεια. Προσέχετε για τυχόν εμπόδια που μπορεί να μετακινηθούν απροσδόκητα (ρίζες, πέτρες, κλαδιά, λακκούβες, χαντάκια, κλπ.). Δείξτε μεγάλη προσοχή όταν εργάζεστε σε έδαφος με κλίση.



4. Σβήστε τον κινητήρα πριν μετακινηθείτε σε άλλη περιοχή. Προσαρμόστε τον προφυλακτήρα μεταφοράς πριν μεταφέρετε ή μετακινήσετε τον εξοπλισμό σε οποιαδήποτε απόσταση.
 5. Ποτέ μην τοποθετείτε κάτω το μηχάνημα με τον κινητήρα σε λειτουργία παρά μόνο εάν το βλέπετε καλά.
- Το αλφάβητο του καθαρισμού**
- Χρησιμοποιείτε πάντα τον σωστό εξοπλισμό.
 - Έχετε πάντα τον εξοπλισμό καλά ρυθμισμένο.
 - Τηρείτε τα μέτρα ασφαλείας.
 - Οργανώστε προσεκτικά την εργασία.
 - Χρησιμοποιείτε πάντα πλήρες γκάζι όταν κάνετε χρήση της λεπίδας.

ΤΕΧΝΙΚΗ ΕΡΓΑΣΙΑΣ

- Χρησιμοποιείτε πάντα κοφτερές λεπίδες.
- Αποφεύγετε τις πέτρες.

▲ΠΡΟΕΙΔΟΠΟΙΗΣΗ! Ούτε ο χρήστης του μηχανήματος, ούτε κανένας άλλος δεν θα πρέπει να προσαθήσει να απομακρύνει το κομμένο αντικείμενο όταν λειτουργεί ο κινητήρας ή όταν περιστρέφεται ο κοπτικός εξοπλισμός, κάτι τέτοιο μπορεί να προκαλέσει σοβαρό τραυματισμό. Σταματήστε τον κινητήρα και τον κοπτικό εξοπλισμό πριν αφαιρέσετε υλικό που έχει τυλιχτεί γύρω από τον άξονα της λάμας, γιατί υπάρχει κίνδυνος τραυματισμού. Κατά τη διάρκεια της λειτουργίας και ένα διάστημα μετά τη χρήση μπορεί ο γωνιακός μηχανισμός μετάδοσης να είναι ζεστός. Υπάρχει κίνδυνος εγκαυμάτων αν τον ακουμπήσετε.

▲ΠΡΟΕΙΔΟΠΟΙΗΣΗ! Προσέχετε τα εκτινασσόμενα αντικείμενα. Φοράτε πάντοτε προστατευτικά γυαλιά. Μη σκύβετε ποτέ πάνω από το προστατευτικό. Υπάρχει κίνδυνος να εκτοξευθούν πέτρες, σκουπίδια, κλπ. στα μάτια σας προκαλώντας τύφλωση ή σοβαρό τραυματισμό. Κρατήστε σε απόσταση άτομα που δεν έχουν σχέση με την εργασία σας. Παιδιά, ζώα, παρευρισκόμενοι και βοηθοί θα πρέπει να παραμένουν εκτός της ακτίνας ασφαλείας των 15 μέτρων.

Εάν τυχόν πλησιάσει οποιοσδήποτε, σταματήστε αμέσως το μηχανήμα. Ποτε μην στρέψετε το μηχανήμα γύρω σας χωρίς πρώτα να βεβαιωθείτε ότι πίσω σας δεν υπάρχει κανείς εντός της ζώνης ασφαλείας.

▲ΠΡΟΕΙΔΟΠΟΙΗΣΗ! Μερικές φορές είναι πιθανό να "πιαστούν" κλαδιά, γρασίδι ή ξύλο μεταξύ του προστατευτικού και του κοπτικού εξοπλισμού. Σβήνετε πάντοτε τον

κινητήρα όταν καθαρίζετε το μηχανήμα από τέτοια αντικείμενα.

Βασικές τεχνικές εργασίας

- Μειώνετε πάντοτε τις στροφές του κινητήρα στο ρελαντί μετά την ολοκλήρωση κάθε εργασίας. Η λειτουργία του κινητήρα στο τέρμα γκάζι για μεγάλα χρονικά διαστήματα χωρίς φορτίο (δηλ. χωρίς αντίσταση, την οποία συναντά ο κινητήρας από τον κοπτικό εξοπλισμό κατά την κοπή χόρτων) μπορεί να οδηγήσει σε σοβαρή βλάβη του κινητήρα.

Κοπή θάμνων με λεπίδα χόρτου



- Οι λεπίδες χόρτου και τα χορτοκοπτικά μαχαίρια δεν πρέπει να χρησιμοποιούνται σε ξυλώδη βλάστηση
- Η λεπίδα φόρτου χρησιμοποιείται για όλους τους τύπους ψηλού ή χοντρού χόρτου.
- Το χόρτο σαρώνεται με παλινδρομικές πλευρικές κινήσεις, όπου οι κινήσεις από δεξιά προς αριστερά είναι οι κινήσεις κοπής χόρτων και οι από αριστερά προς δεξιά είναι για επιστροφή. Αφήστε την αριστερή πλευρά της λεπίδας (σε περιοχή από 8 ως 12, αν ήταν πλάκα ρολογιού) να κάνει την κοπή.

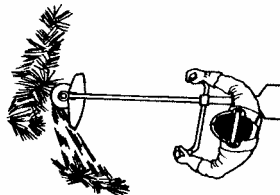

- Αν κατά την κοπή θάμνων γέρνετε τη λεπίδα προς τα αριστερά, το χόρτο μαζεύεται σε λωρίδα, το οποίο κάνει ευκολότερο το μάζεμα, πχ. Με τη τσουγκράνα.

ΤΕΧΝΙΚΗ ΕΡΓΑΣΙΑΣ

- Προσπαθήστε να εργάζεστε ρυθμικά. Να στέκεσε σταθερά με τα πόδια ανοιχτά. Προχωρήστε μπροστά μετά την κίνηση επιστροφής και σταθείτε ξανά σταθερά.
- Αφήστε το υποστηρικτικό περίβλημα να ακουμπά ελαφρά στο έδαφος. Ο ρόλος του είναι να προστατεύει τη λεπίδα από επαφή με το έδαφος
- Μειώστε τον κίνδυνο να τυλιχτούν αντικείμενα στη λεπίδα ακολουθώντας τις εξής οδηγίες:
 - Εργάζεστε πάντοτε με πλήρες γκάζι.
 - Κατά την κίνηση επιστροφής αποφεύγετε το υλικό που μόλις κόπηκε.
- Σβήστε τον κινητήρα, απασφαλίστε την εξάρτηση και τοποθετήστε το μηχάνημα στο έδαφος πριν ξεκινήσετε να μαζεύετε το κομμένο υλικό.

Κοπή γρασιδιού με χρήση της κεφαλής χορτοκοπτικού



- Κρατήστε την κεφαλή χορτοκοπτικού λίγο πάνω από το έδαφος, υπό γωνία. Η εργασία εκτελείται από το άκρο του κορδονιού. Αφήστε το κορδόνι να εργαστεί με το δικό του ρυθμό. Μην πιέζετε το κορδόνι επάνω στην επιφάνεια που πρέπει να κοπεί.



- Το κορδόνι μπορεί εύκολα να αφαιρέσει γρασίδι και ζιζάνια που υπάρχουν πάνω σε τοίχους, περιφράξεις, δέντρα και παρυφές, ωστόσο, μπορεί να προκαλέσει και ζημιές σε ευαίσθητους φλοιούς δέντρων και θάμνων ή στύλους περιφράξεων.

- Μειώστε τον κίνδυνο πρόκλησης ζημιών σε φυτά μικραίνοντας το κορδόνι 10-12 cm και μειώνοντας τις στροφές του κινητήρα.
- Κατά την κοπή γρασιδιού και τον καθαρισμό, θα πρέπει να χρησιμοποιείτε λιγότερο από το τέρμα γκάζι προκειμένου το κορδόνι να διαρκεί περισσότερο και οι φθορές στην κεφαλή χορτοκοπτικού να είναι περιορισμένες.

Καθαρισμός



- Με την τεχνική καθαρισμού απομακρύνεται όλη η ανεπιθύμητη βλάστηση. Κρατήστε την κεφαλή χορτοκοπτικού λίγο πάνω από το έδαφος και υπό γωνία. Αφήστε το άκρο του κορδονιού να "χτυπήσει" το έδαφος γύρω από δέντρα, στύλους, αγάλματα και παρεμφερή αντικείμενα. **ΣΗΜΕΙΩΣΗ!** Η τεχνική αυτή αυξάνει τη φθορά του κορδονιού.

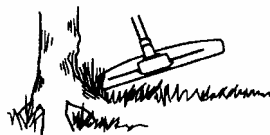

- Το κορδόνι φθείρεται πιο γρήγορα ενώ πρέπει να το τραβάτε προς τα εμπρός πιο συχνά όταν εργάζεστε σε επιφάνειες με πέτρες, τούβλα, μπετόν, μεταλλικές περιφράξεις, κλπ. σε σύγκριση με τις περιπτώσεις που έρχεται σε επαφή με δέντρα και ξύλινες περιφράξεις.

Κοπή γρασιδιού



- Το χορτοκοπτικό είναι ιδανικό για την κοπή γρασιδιού που θα ήταν δύσκολο να φτάσει μια συνηθισμένη μηχανή κουρέματος γκαζόν. Κατά την κοπή, διατηρείτε το καλώδιο παράλληλο με το έδαφος. Αποφεύγετε να πιέζετε την κεφαλή χορτοκοπτικού πάνω στο έδαφος καθώς αυτό μπορεί να καταστρέψει το γκαζόν και να προκαλέσει βλάβες στο εργαλείο.



- Μην αφήνετε την κεφαλή χορτοκοπτικού να έρχεται συνεχώς σε επαφή με το έδαφος κατά τη διάρκεια συνηθών εργασιών κοπής. Η συνεχής επαφή μπορεί να προκαλέσει βλάβη και φθορά στην κεφαλή χορτοκοπτικού.

Κοπή με ημικυκλικές κινήσεις ("σάρωση")



- Η κίνηση "ανεμίσηματος" του περιστρεφόμενου κορδονιού μπορεί να αξιοποιηθεί για γρήγορο και εύκολο καθαρισμό. Κρατήστε το κορδόνι έτσι ώστε να είναι παράλληλο και επάνω από την επιφάνεια που θα "σαρωθεί" και μετακινήστε το χορτοκοπτικό από τη μία άκρη στην άλλη.

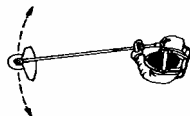

- Κατά την κοπή και τη "σάρωση", θα πρέπει να χρησιμοποιείτε το τέρμα γκάζι προκειμένου να επιτύχετε τα καλύτερα δυνατά αποτελέσματα.

▲ΠΡΟΕΙΔΟΠΟΙΗΣΗ! Ούτε ο χρήστης του μηχανήματος, ούτε κανένας άλλος δεν θα πρέπει να προσπαθήσει να απομακρύνει το κομμένο αντικείμενο όταν λειτουργεί ο κινητήρας ή όταν περιστρέφεται ο κοπτικός εξοπλισμός, κάτι τέτοιο μπορεί να προκαλέσει σοβαρό τραυματισμό. Σταματήστε τον κινητήρα και τον κοπτικό εξοπλισμό πριν αφαιρέσετε υλικό που έχει τυλιχτεί γύρω από τον άξονα της λάμας, γιατί υπάρχει κίνδυνος τραυματισμού. Κατά τη διάρκεια της λειτουργίας και ένα διάστημα μετά τη χρήση μπορεί ο γωνιακός μηχανισμός μετάδοσης να είναι ζεστός. Υπάρχει κίνδυνος εγκαυμάτων αν τον ακουμπήσετε.

▲ΠΡΟΕΙΔΟΠΟΙΗΣΗ! Προσέχετε τα εκτινασσόμενα αντικείμενα. Φοράτε πάντοτε προστατευτικά γυαλιά. Μη σκύβετε ποτέ πάνω από το προστατευτικό. Υπάρχει κίνδυνος να εκτοξευθούν πέτρες, σκουπίδια, κλπ. στα μάτια σας προκαλώντας τύφλωση ή σοβαρό τραυματισμό. Κρατήστε σε απόσταση άτομα που δεν έχουν σχέση με την εργασία σας. Παιδιά, ζώα, παρευρισκόμενοι και βοηθοί θα πρέπει να παραμένουν εκτός της ακτίνας ασφαλείας των 15 μέτρων. Εάν τυχόν πλησιάσει οποιοσδήποτε, σταματήστε αμέσως το μηχάνημα. Ποτε μην στρέψετε το μηχάνημα γύρω σας χωρίς πρώτα να βεβαιωθείτε ότι πίσω σας δεν υπάρχει κανείς εντός της ζώνης ασφαλείας.

ΣΥΝΤΗΡΗΣΗ

Ο ιδιοκτήτης είναι υπεύθυνος για την εκτέλεση όλων των απαιτούμενων εργασιών συντήρησης που καθορίζονται στο εγχειρίδιο χρήσης.

Καρμπυρατέρ

Το προϊόν σας Husqvarna έχει σχεδιαστεί και κατασκευαστεί βάσει προδιαγραφών οι οποίες περιορίζουν τις επιβλαβείς εκπομπές ρύπων. Όταν η συσκευή σας συμπληρώσει περίοδο λειτουργίας κατά την οποία έχουν καταναλωθεί 8-10 δοχεία καυσίμου, ο κινητήρας θεωρείται "στρωμένος". Για να διασφαλίσετε ότι η συσκευή σας εξακολουθεί να έχει κορυφαίες επιδόσεις και ότι παράγει την ελάχιστη ποσότητα επιβλαβών εκπομπών μετά το "στρώσιμο" του κινητήρα, ζητήστε από τον εξουσιοδοτημένο σας αντιπρόσωπο σέρβις, ο οποίος έχει στροφόμετρο στη διάθεσή του, να ρυθμίσει το καρμπυρατέρ σας για βέλτιστες συνθήκες λειτουργίας.

▲ΠΡΟΕΙΔΟΠΟΙΗΣΗ! Ολόκληρο το κάλυμμα του συμπλέκτη μαζί με τον άξονα πρέπει να έχει τοποθετηθεί πριν την εκκίνηση του μηχανήματος, διαφορετικά ο συμπλέκτης μπορεί να λασκάρει και να πέσει προκαλώντας προσωπικό τραυματισμό.

Λειτουργία



- Το καρμπυρατέρ ρυθμίζει τις στροφές του κινητήρα μέσω του γκαζιού. Στο καρμπυρατέρ αναμιγνύεται ο αέρας με το καύσιμο.
- Η βίδα T ρυθμίζει τη θέση του γκαζιού ενώ ο κινητήρας λειτουργεί στο ρελαντί. Περιστρέφοντας τη βίδα δεξιόστροφα, επιτυγχάνεται υψηλότερο ρελαντί ενώ περιστρέφοντάς την αριστερόστροφα, επιτυγχάνεται χαμηλότερο ρελαντί.

Βασική ρύθμιση

- Το καρμπυρατέρ ρυθμίζεται στη βασική ρύθμιση κατά τη δοκιμή λειτουργίας στο εργοστάσιο. Η λεπτή ρύθμιση θα πρέπει να εκτελείται από έμπειρο τεχνικό.

ΠΡΟΣΟΧΗ! Εάν το κοπτικό εξάρτημα περιστραφεί/μετακινηθεί ενώ ο κινητήρας λειτουργεί στο ρελαντί, η βίδα T θα πρέπει να περιστραφεί αριστερόστροφα μέχρι να σταματήσει το κοπτικό εξάρτημα.

Συνιστώμενο ρελαντί: Δείτε "Τεχνικά στοιχεία".

Συνιστώμενες μέγ. στροφές: Δείτε "Τεχνικά στοιχεία".

▲ΠΡΟΕΙΔΟΠΟΙΗΣΗ! Εάν το ρελαντί δε μπορεί να ρυθμιστεί έτσι ώστε να σταματήσει το κοπτικό εξάρτημα, επικοινωνήστε με το συνεργείο σέρβις σας. Μη χρησιμοποιήσετε το μηχάνημα μέχρι να ρυθμιστεί σωστά ή να επισκευαστεί.

Τελική ρύθμιση στροφών ρελαντί T

Ρυθμίστε την ταχύτητα ρελαντί χρησιμοποιώντας τη βίδα ρύθμισης ρελαντί T, αν χρειάζεται επαναρύθμιση. Στρίψτε πρώτα τη βίδα ρύθμισης ρελαντί T δεξιόστροφα μέχρι να αρχίσει το εξάρτημα κοπής να περιστρέφεται. Στρίψτε μετά τη βίδα αριστερόστροφα μέχρι να σταματήσει η περιστροφή του εξαρτήματος κοπής. Η ταχύτητα ρελαντί είναι σωστά ρυθμισμένη όταν ο κινητήρας λειτουργεί ομοιόμορφα σε όλες τις θέσεις. Η ταχύτητα ρελαντί θα πρέπει επίσης να είναι χαμηλότερη από την ταχύτητα στην οποία αρχίζει να περιστρέφεται το εξάρτημα κοπής.

ΣΥΝΤΗΡΗΣΗ

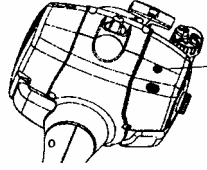

Βίδα
ρύθμισης
ρελαντί T

Ρύθμιση στροφών γκαζιού εκκίνησης

Για να έχετε σωστές στροφές γκαζιού εκκίνησης υπάρχει μια ρύθμιση στο πίσω μέρος της χειρολαβής γκαζιού, δίπλα, δίπλα στην καλωδίωση. Με την βίδα αυτή (4 mm, εξαγωνική άλεν) μπορείτε να αυξήσετε ή να μειώσετε τις στροφές του γκαζιού εκκίνησης.

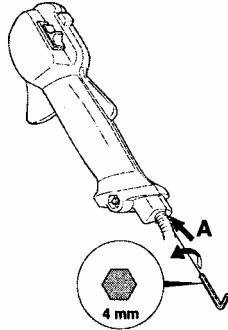

Ενεργήστε ως εξής:

1. Βάλτε μπρος το μηχανήμα στο ρελαντί.
2. Πατήστε την ασφάλεια γκαζιού εκκίνησης σύμφωνα με την οδηγία του κεφαλαίου Εκκίνηση και Σταμάτημα.
3. Αν ο αριθμός στροφών του γκαζιού εκκίνησης είναι χαμηλός (κάτω από 4000 σ.α.λ.) βιδώστε τη ρυθμιστική βίδα (A) προς τη φορά κίνησης των δεικτών του ρολογιού μέχρις ότου να αρχίσει να περιστρέφεται ο κοπτικός εξοπλισμός. Βιδώστε μετά τη βίδα (A) προς τη φορά κίνησης των δεικτών του ρολογιού ακόμη μισή (1/2) στροφή.
4. Αν οι στροφές του γκαζιού εκκίνησης είναι πολύ υψηλές βιδώστε τη ρυθμιστική βίδα (A) αντίθετα από τη

φορά κίνησης των δεικτών του ρολογιού μέχρις ότου να σταματήσει ο κοπτικός εξοπλισμός. Βιδώστε στη συνέχεια τη ρυθμιστική βίδα (A) προς τη φορά κίνησης των δεικτών του ρολογιού μισή (1/2) στροφή.

▲ΠΡΟΕΙΔΟΠΟΙΗΣΗ! Εάν το ρελαντί δε μπορεί να ρυθμιστεί έτσι ώστε να σταματήσει το κοπτικό εξάρτημα, επικοινωνήστε με το συνεργείο σέρβις σας. Μη χρησιμοποιήσετε το μηχανήμα μέχρι να ρυθμιστεί σωστά ή να επισκευαστεί.

Συσκευή/Ασφάλεια Συντήρησης

Αποσυνδέστε το μπουζί πριν εκτελέσετε οποιαδήποτε εργασία συντήρησης, εκτός από ρυθμίσεις του καρμπυρατέρ.

Σιλανσιέ



ΠΡΟΣΟΧΗ! Το σιλανσιέ είναι ξοπλισμένο με καταλυτικό μετατροπέα ο οποίος είναι σχεδιασμένος για τη μείωση των βλαβερών καυσαερίων.

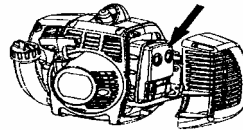

Το σιλανσιέ είναι σχεδιασμένο έτσι ώστε να περιορίζει το επίπεδο θορύβου καθώς και για να κατευθύνει τα καυσαέρια του κινητήρα μακριά από το χειριστή. Τα καυσαέρια είναι πολύ ζεστά και είναι πιθανό να περιέχουν σπινθήρες, οι οποίοι μπορεί να προκαλέσουν πυρκαγιά σε περίπτωση που εκτιναχθούν πάνω σε ξηρό και εύφλεκτο υλικό.

Τα σιλανσιέ είναι εξοπλισμένα με ειδικό δικτυωτό πλέγμα προστασίας από σπινθήρες. Το δικτυωτό πλέγμα θα πρέπει να ελέγχεται και, εάν είναι απαραίτητο, να καθαρίζεται τουλάχιστον μία φορά το μήνα. Χρησιμοποιήστε για καλύτερο αποτέλεσμα μια ατσαλόβουρτσα.

ΣΥΝΤΗΡΗΣΗ

Εάν το δικτυωτό πλέγμα παρουσιάζει βλάβες, θα πρέπει να αντικαθίσταται. Ένα βουλωμένο δικτυωτό πλέγμα προκαλεί υπερθέρμανση του κινητήρα, με αποτέλεσμα την πρόκληση βλαβών στον κύλινδρο και το έμβολο.

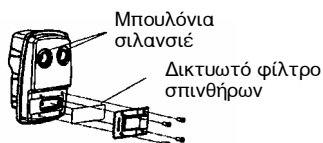

ΠΡΟΣΟΧΗ! Μη χρησιμοποιείτε ποτέ το μηχάνημα όταν το σιλανσιέ του παρουσιάζει πρόβλημα ή έχει χαλαρώσει. Βεβαιωθείτε ότι τα μπουλόνια του σιλανσιέ είναι σφιγμένα καλά.

▲ΠΡΟΕΙΔΟΠΟΙΗΣΗ! Τα σιλανσιέ με καταλυτικό μετατροπέα ζεσταίνονται υπερβολικά κατά τη χρήση και παραμένουν σε αυτή την κατάσταση για λίγη ώρα μετά το σταμάτημα του μηχανήματος. Αυτό ισχύει και όταν ο κινητήρας λειτουργεί στο ρελαντί. Η επαφή με το σιλανσιέ μπορεί να προκαλέσει εγκαύματα στο δέρμα. Μην ξεχνάτε ότι υπάρχει και κίνδυνος πυρκαγιάς!

▲ΠΡΟΕΙΔΟΠΟΙΗΣΗ! Το εσωτερικό του σιλανσιέ περιέχει χημικά τα οποία ίσως είναι καρκινογόνα. Αποφύγετε την επαφή με αυτά τα στοιχεία σε περίπτωση που το σιλανσιέ παρουσιάσει βλάβη.

▲ΠΡΟΕΙΔΟΠΟΙΗΣΗ! Έχετε υπόψη σας ότι: Τα καυσαέρια του κινητήρα περιέχουν μονοξείδιο του άνθρακα, το οποίο μπορεί να προκαλέσει δηλητηρίαση. Γι' αυτό το λόγο δεν πρέπει να βάζετε εμπρός ή να λειτουργείτε το μηχάνημα σε εσωτερικούς χώρους ή σε οποιοδήποτε χώρο όπου δεν υπάρχει επαρκής εξαερισμός. Τα καυσαέρια του κινητήρα είναι

ζεστά και είναι πιθανό να περιέχουν σπινθήρες που μπορεί να προκαλέσουν πυρκαγιά. Ποτέ μη βάζετε εμπρός το μηχάνημα σε εσωτερικούς χώρους ή κοντά σε εύφλεκτα υλικά!

Μπουζί



Η κατάσταση του μπουζί επηρεάζεται από:

- Λανθασμένη ρύθμιση του καρμπυρατέρ.
- Ακατάλληλο καύσιμο μίγμα (υπερβολική ποσότητα ή ακατάλληλος τύπος λαδιού).
- Ακαθαρσίες στο φίλτρο αέρα.

Αυτοί οι παράγοντες είναι υπεύθυνοι για τη δημιουργία επικαθήσεων στα ηλεκτρόδια του μπουζί, γεγονός το οποίο μπορεί να οδηγήσει σε προβλήματα λειτουργίας και δυσκολίες κατά την εκκίνηση. Εάν το μηχάνημα παρουσιάζει χαμηλή ισχύ, δυσκολίες στην εκκίνηση ή μη ικανοποιητική λειτουργία στο ρελαντί: ελέγχετε πάντοτε το μπουζί πριν προχωρήσετε σε οποιαδήποτε άλλη ενέργεια. Εάν το μπουζί είναι λερωμένο, καθαρίστε το και ελέγξτε ότι το διάκενο μεταξύ των ηλεκτροδίων είναι (0,6 mm). Το μπουζί πρέπει να αντικαθίσταται μετά τη συμπλήρωση περίπου ενός μήνα λειτουργίας ή και νωρίτερα εφόσον χρειάζεται.

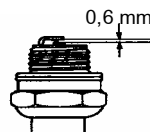

ΠΡΟΣΟΧΗ! Χρησιμοποιείτε πάντοτε το συνιστώμενο τύπο μπουζί! Η χρήση ακατάλληλου μπουζί μπορεί να προκαλέσει βλάβες στο έμβολο/κύλινδρο.

ΣΥΝΤΗΡΗΣΗ

Φίλτρο αέρα



Το φίλτρο αέρα πρέπει να καθαρίζεται τακτικά για να αφαιρείται η σκόνη και οι ακαθαρσίες προκειμένου να αποφεύγονται:

- Δυσλειτουργίες του καρμπυρατέρ
 - Προβλήματα εκκίνησης
 - Απώλεια ισχύος κινητήρα
 - Ανεπιθύμητες φθορές στα διάφορα μέρη του κινητήρα
 - Υπερβολική κατανάλωση καυσίμου
- Καθαρίζετε το φίλτρο κάθε 25 ώρες, ή και πιο συχνά, σε περιβάλλοντα όπου υπάρχει πάρα πολλή σκόνη.

Καθαρισμός του φίλτρου αέρα

Αφαιρέστε το κάλυμμα του φίλτρου αέρα και βγάλτε το φίλτρο. Καθαρίστε το πλένοντάς το σε ζεστή σαπουνάδα. Ξεπλύνετε πολύ καλά. Διασφαλίστε ότι το φίλτρο έχει στεγνώσει πριν το τοποθετήσετε ξανά. Ένα φίλτρο αέρα το οποίο έχει χρησιμοποιηθεί για πολύ μεγάλο χρονικό διάστημα, δε μπορεί να καθαριστεί πλήρως. Επομένως, το φίλτρο πρέπει να αντικαθίσταται με καινούρια σε τακτά χρονικά διαστήματα. **Ένα φίλτρο αέρα που παρουσιάζει βλάβες θα πρέπει πάντοτε να αντικαθίσταται.**

Κωνικός μειωτήρας (γωνιακός μειωτήρας)



Ο γωνιακός μειωτήρας είναι γεμισμένος με επαρκή ποσότητα γράσου από το εργοστάσιο. Ωστόσο, πριν χρησιμοποιήσετε το μηχάνημα, θα πρέπει να ελέγχετε ότι ο γωνιακός μειωτήρας είναι γεμισμένος μέχρι τα 3/4 με γράσο. Χρησιμοποιήστε το ειδικό γράσο της HUSQVARNA.

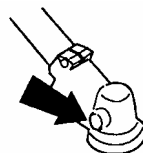

Συνήθως το γράσο δε χρειάζεται αλλαγή εκτός από τις περιπτώσεις που εκτελούνται επισκευές στο μηχάνημα.

Ακόνισμα μαχαιριών και λεπίδων χόρτου



▲ΠΡΟΕΙΔΟΠΟΙΗΣΗ!

Διακόπτετε πάντα τη λειτουργία του κινητήρα πριν προχωρήσετε σε οποιαδήποτε εργασία στο εξάρτημα κοπής. Αυτό συνεχίζει να περιστρέφεται ακόμα και μετά από την απελευθέρωση του γκαζιού. Βεβαιωθείτε ότι το εξάρτημα κοπής έχει σταματήσει εντελώς και αφαιρέστε το καλώδιο από το μπουζί πριν αρχίσετε να εργάζεστε σε αυτό.

- Διαβάστε τις οδηγίες της συσκευασίας του εξαρτήματος κοπής για σωστό ακόνισμα.
- Ακονίστε τις λεπίδες και τα μαχαίρια χρησιμοποιώντας επίπεδη λίμα απλής κοπής.
- Ακονίστε όλες τις άκρες εξ ίσου για να διατηρήσετε την ισορροπία της λεπίδας.



▲ΠΡΟΕΙΔΟΠΟΙΗΣΗ! Πετάνε πάντοτε τη λεπίδα όταν είναι λυγισμένη, στρεβλωμένη, ραγισμένη, σπασμένη ή έχει οποιαδήποτε άλλη ζημιά. Ποτε μην προσπαθείτε να ισιώσετε μια στρεβλωμένη λεπίδα για να την ξαναχρησιμοποιήσετε. Χρησιμοποιείτε πάντοτε μόνο γνήσιες λεπίδες του προδιαγραφόμενου τύπου.

ΣΥΝΤΗΡΗΣΗ

Πρόγραμμα συντήρησης

Παρακάτω ακολουθεί ένας κατάλογος για τη συντήρηση που πρέπει να γίνεται στο μηχάνημα. Τα περισσότερα σημεία περιγράφονται στο κεφάλαιο Συντήρηση. Ο χρήστης επιτρέπεται να κάνει μόνο όσες εργασίες και συντήρησης περιγράφονται σε αυτό το εγχειρίδιο χρήσης. Περαιτέρω εργασίες πρέπει να εκτελούνται μόνο από εξουσιοδοτημένο συνεργείο επισκευών.

Συτήρηση	Καθημερινή φροντίδα	Εβδομαδιαία φροντίδα	Μηνιαία φροντίδα
Καθαρίστε εξωτερικά το μηχάνημα.	X		
Ελέγξτε ότι η ασφάλια γκαζιού και το γκαζί λειτουργούν σύμφωνα με τις απαιτήσεις ασφάλιας.	X		
Ελέγξτε αν λειτουργεί σωστά ο διακόπτης διακοπής.	X		
Βεβαιωθείτε ότι το εξάρτημα κοπής δεν περιστρέφεται κατά τη λειτουργία ρελαντί.	X		
Καθαρίστε το φίλτρο αέρα. Αλλάξτε το αν χρειάζεται.	X		
Βεβαιωθείτε ότι ο προφυλακτήρας δεν έχει ζημιά και δεν είναι ραγισμένος. Αντικαταστήστε τον προφυλακτήρα εάν έχει χτυπηθεί ή εάν παρουσιάζει ραγίσματα.	X		
Βεβαιωθείτε ότι η κοπτική κεφαλή δεν έχει ζημιές και δεν παρουσιάζει ραγίσματα. Αντικαταστήστε την κοπτική κεφαλή εάν χρειάζεται.	X		
Ελέγξτε αν ο ασφαλιστικός κοχλίας του κοπτικού εξοπλισμού είναι καλά σφιγμένος.	X		
Βεβαιωθείτε ότι τα μπουλόνια και τα παξιμάδια είναι σφιγμένα.	X		
Βεβαιωθείτε ότι δεν υπάρχουν διαρροές καυσίμου από τον κινητήρα, γραμμές καυσίμου στο ρεζερβουάρ ή στο έδαφος.	X		
Ελέγξτε το μηχανισμό εκκίνησης και το κορδόνι εκκίνησης.		X	
Καθαρίστε το εξωτερικό μέρος του μπουζί. Αφαιρέστε το και ελέγξτε το διάκενο του ηλεκτροδίου. Ρυθμίστε το διάκενο στο 0,6 mm ή αντικαταστήστε το μπουζί. Βεβαιωθείτε ότι το μπουζί είναι εφοδιασμένο με συμπιεστή.		X	

ΣΥΝΤΗΡΗΣΗ

Συτήρηση	Καθημερινή φροντίδα	Εβδομαδιαία φροντίδα	Μηνιαία φροντίδα
Καθαρίστε το εξωτερικό μέρος του καρμπυρατέρ και την περιοχή γύρω από αυτό.		X	
Ελέγξτε εάν ο γωνιακός μηχανισμός μετάδοσης είναι γεμάτος κατά τα τρία τέταρτα με λιπαντικό. Γεμίστε αν είναι αναγκαίο χρησιμοποιώντας ειδικό γράσο.		X	
Ελέγξτε ότι το φίλτρο καυσίμου δεν είναι βρώμικο και ότι το σωληνάκι καυσίμου δεν έχει ρωγμές ή άλλα ελαττώματα. Αντικαταστήστε τα αν απαιτείται.			X
Ελέγξτε όλα τα καλώδια και τις επαφές τους.			X
Ελέγξτε αν το κέντρο σύμπλεξης, το ταμπούρο του συμπλέκτη και το ελατήριο σύμπλεξης έχουν φθορές. Αντικαταστήστε τα αν απαιτείται.			X
Αντικαταστήστε το μπουζί. Βεβαιωθείτε ότι το μπουζί είναι εφοδιασμένο με συμπιεστή.			X
Ελέγξτε και καθαρίστε στε σιγαστήρα το δικτυωτό πλέγμα σπινθήρων.			X

ΤΕΧΝΙΚΑ ΣΤΟΙΧΕΙΑ

Τεχνικά στοιχεία

Κινητήρας	128R
Χωρητικότητα κυλίνδρου, cm ³	28
Διάμετρος κυλίνδρου, mm	35
Διαδρομή, mm	28,7
Ρελαντί, σ.α.λ.	2800-3200
Συνιστώμενες μέγ. στροφές, σ.α.λ.	11000
Στροφές άξονα εξόδου, σ.α.λ.	8000
Μέγ. ισχύς κινητήρα κατά ISO 8893, kW	0,8
Σιλανσιέ με καταλυτικό μετατροπέα	Ναι
Σύστημα ανάφλεξης με ρύθμιση στροφών	Ναι
Σύστημα ανάφλεξης	
Κατασκευαστής/τύπος συστήματος ανάφλεξης	Walbro/CD
Μπουζί	Champion RCJ-8Y
Διάκενο ηλεκτροδίων, mm	0,6
Σύστημα καυσίμου και λίπανσης	
Κατασκευαστής/τύπος καρμπυρατέρ	Zama
Χωρητικότητα δοχείου καυσίμου, lt	0,4
Βάρος	
Βάρος χωρίς καύσιμο, εξάρτημα κοπής και προστατευτικό, kg	4,8
Εκπομπές θορύβου	
(δείτε σημείωση 1)	
Επίπεδο ηχητικής ισχύος, μετρούμενο dB(A)	109
Επίπεδο ηχητικής ισχύος, εγγύηση L _{WA} , dB(A)	114
Επίπεδα ήχου	
(δείτε σημείωση 2)	
Ισοδύναμη στάθμη ηχητικής πίεσης στο αυτί του χρήστη, μετρούμενη κατά EN/ISO 11806 και ISO 22868, dB(A)	100
Επίπεδα κραδασμών	
Επίπεδα κραδασμών στις χειρολαβές, μετρούμενα κατά EN/ISO 11806 και ISO 22867	
ΛΑΒΗ ΕΜΠΡΟΣ	
Στο ρελαντί, m/s ²	3,9
Στις μέγ. στροφές, m/s ²	5,6
ΛΑΒΗ ΠΙΣΩ	
Στο ρε λαντί, m/s ²	2,9
Στις μέγ. στροφές, m/s ²	8,5

Σημείωση 1: Εκπομπές θορύβου στο περιβάλλον μετρούμενες ως ηχητική ισχύς (L_{WA}) σε συμμόρφωση με την οδηγία της ΕΕ 2000/14/ΕΕ.

Σημείωση 2: Η ισοδύναμη στάθμη ηχητικής πίεσης υπολογίζεται ως το χρονικά σταθμισμένο σύνολο ενέργειας των επιπέδων πίεσης θορύβου σε διάφορες συνθήκες εργασίας, με βάση την ακόλουθη χρονική κατανομή: 1/2 ρελαντί και 1/2 μέγ. στροφές.

ΣΗΜΕΙΩΣΗ! Η πίεση θορύβου στο αυτί του χρήστη και οι κραδασμοί στις χειρολαβές μετρούνται με όλο τον εγκεκριμένο κοπτικό εξοπλισμό τοποθετημένο στο μηχάνημα. Στον πίνακα αναγράφονται οι μέγιστες και οι ελάχιστες τιμές.

ΤΕΧΝΙΚΑ ΣΤΟΙΧΕΙΑ

Μοντέλο 128R (άξονας με αριστερόστροφο σπείρωμα M10) Οπή κέντρου για λεπίδες/μαχαίρια, \varnothing 25,4		
Εγκεκριμένα αξεσουάρ	Τύπος	Προστατευτικό κοπτικού εξαρτήματος, κωδ. ανταλλακτικού
Λεπίδα χόρτου/ χορτοκοπτικό μαχαίρι	Grass 255-4 1 inch, (\varnothing 255 4-δόντια)	503 93 42-02
Κεφαλή χορτοκοπτικού	T25	537 33 83—02
Πλαστικές λεπίδες	Tricut 300 mm	531 00 38—11
Προστατευτική κούπα	Σταθερό	--

ΔΗΛΩΣΗ ΣΥΜΜΟΡΦΩΣΗΣ

Δήλωση Συμμόρφωσης ΕΚ (ισχύει μόνο για την Ευρώπη)

Εμείς, η **Husqvarna AB, SE-561 82 Huskvarna, Sweden**, Τηλ: +46-036-146-000, ως εξουσιοδοτημένος αντιπρόσωπος στην Κοινότητα, δηλώνουμε πως το μοντέλο θαμνοκοπτικού **Husqvarna 128R** από τους αριθμούς σειράς 2009-031N00001 και έπειτα (το έτος δηλώνεται καθαρά στην πινακίδα τεχνικών στοιχείων, ακολουθούμενο από τον αριθμό σειράς), συμμορφώνεται με τις απαιτήσεις της **ΟΔΗΓΙΑΣ ΤΟΥΣ ΣΥΜΒΟΥΛΙΟΥ**:

της 22ας Ιουνίου 1998 "σχετικά με μηχανήματα" **98/37/ΕΚ**, παράρτημα IIΑ.

της 15ας Δεκεμβρίου 2004 "σχετικά με ηλεκτρομαγνητική συμβατότητα" **2004/108/ΕΚ**, καθώς και τις προσθήκες που ισχύουν τώρα.

της 8ας Μαΐου 2000 "σχετικά με εκπομπή θορύβου στο περιβάλλον" **2000/14/ΕΚ**, παράρτημα V. Η εκφραζόμενη ηχητική ισχύς των είναι 109 dB(A) και η ελλυημένη ηχητική ισχύς των είναι 114 dB(A). Το πλάτος κοπής ως χορτοκοπτικό ψαλίδι είναι 431 mm.

ΕΦαρμόστηκαν τα εξής πρότυπα: **EN12100-1:2003, EN 12100-2:2003, EN ISO 11806:1997** και **CISPR 12:2005**.

Το Σουηδικό Ινστιτούτο Ελέγχου Μηχανημάτων (**SMP, The Swedish Machinery Testing Institute**, Fyrisborgsgatan 3 S-754 50 Uppsala, Σουηδία) έχει εκδώσει προαιρετικά έγκριση τύπου με το πιστοποιητικό π' αριθμόν: **SEC/06/1099**.

31-01-09

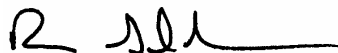

Ronnie E. Goldman, Υπεύθυνος Μηχανικός
Φορητά καταναλωτικά προϊόντα κηπουρικής

Οδηγίες Φόρτωσης Κλωστής Κεφαλής Χορτοκοπτικού

